

Art. 1198

- D Betriebsanleitung**  
Automatischer Wasserverteiler
- 
- GB Operating Instructions**  
Automatic Water Distributor
- 
- F Mode d'emploi**  
Sélecteur automatique
- 
- NL Instructies voor gebruik**  
Automatische waterverdeler
- 
- S Bruksanvisning**  
Automatisk Vattenfördelare
- 
- I Istruzioni per l'uso**  
Distributore automatico d'acqua
- 
- E Manual de instrucciones**  
Distribuidor automático
- 
- P Instruções de utilização**  
Distribuidor automático de água

---

**D**  
**Inhalts-**  
**verzeichnis**

Seite 4 – 8

1. Hinweise zur Betriebsanleitung
2. Einsatzgebiet
3. Funktionsteile
4. Funktion
5. Maßnahmen vor Inbetriebnahme
6. Inbetriebnahme
7. Verwendung Feuchtesensor
8. Sicherheitshinweise
9. Wartung, Pflege, Aufbewahrung

---

**GB**  
**Contents**

Page 9 – 12

1. Information concerning the operating instructions
2. Application
3. Functional parts
4. Function of the unit
5. Preparing the unit for operation
6. Operation
7. Application in conjunction with the Moisture Sensor
8. Safety hints
9. Maintenance, care, storage

---

**F**  
**Contenu**

Page 13 – 17

1. Informations sur le mode d'emploi
2. Domaine d'utilisation
3. Descriptif
4. Fonctionnement
5. Conseils avant la mise en service
6. Mise en service
7. Utilisation du sélecteur avec la sonde humidité
8. Conseils de sécurité
9. Entretien et rangement

---

**NL**  
**Inhouds-**  
**opgave**

Pagina 18 – 22

1. Aanwijzingen bij de gebruiksaanwijzing
2. Gebruiksdoeleinden
3. Bedieningsonderdelen
4. Werkwijze
5. Maatregelen voor de ingebruikname
6. Ingebruikname
7. Gebruik vochtsensor
8. Veiligheidstips
9. Verzorging, onderhoud en opslag

---

**S**  
**Innehåll**

Sida 23 – 26

1. Information
2. Användning
3. Tillhörande delar
4. Funktion
5. Förberedelser
6. Drift
7. Tillbehör: Fuktigheidsmätare
8. Säkerhetsråd
9. Underhåll, skötsel och förvaring

---

**I**  
**Indice**

Pagina 27 – 30

1. Avvertenze
2. Modalità d'impiego
3. Parti funzionali
4. Caratteristiche operative
5. Operazioni preliminari
6. Messa in uso
7. Impiego con sensori di umidità/pioggia
8. Norme di sicurezza
9. Manutenzione, cura e ricovero

---

**E**  
**Índice**

Página 31 – 35

1. Indicaciones sobre las instrucciones de uso
2. Campo de aplicación
3. Piezas de función
4. Funcionamiento
5. Medidas para antes de la puesta en marcha
6. Puesta en marcha
7. Uso del sensor de humedad
8. Advertencias de seguridad
9. Mantenimiento, cuidado y almacenamiento

---

**P**  
**Índice**

Página 36 – 39

1. Informações sobre o funcionamento
  2. Campo de utilização
  3. Descritivo
  4. Funcionamento
  5. Ligação
  6. Funcionamento
  7. Aplicação: Sensor de humidade
  8. Conselhos de segurança
  9. Manutenção
-

**A**

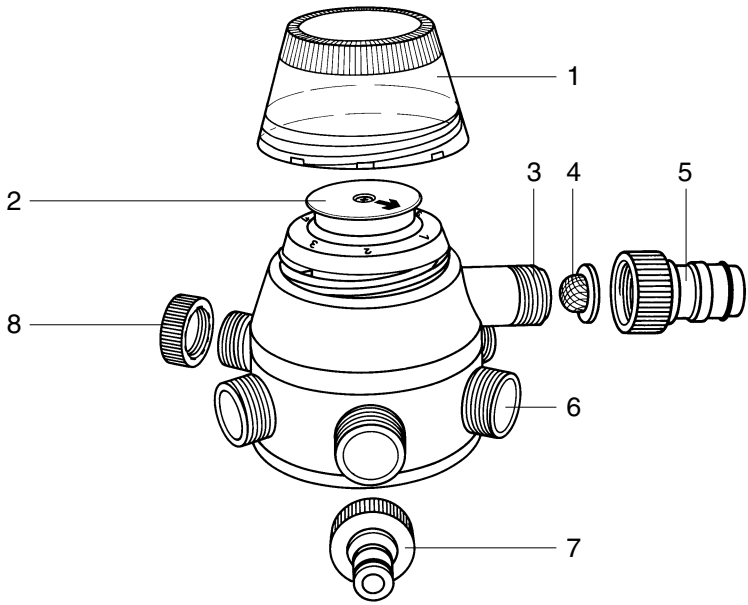

**B**

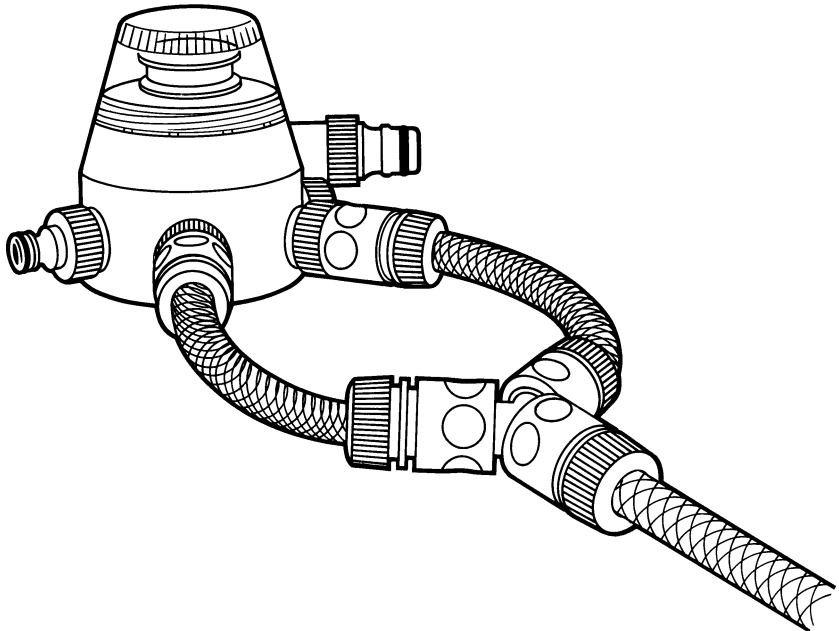

## 1. Informations sur le mode d'emploi

Ceci est la traduction du mode d'emploi original allemand. Lisez attentivement ce mode d'emploi et suivez les indications qui y figurent. Il vous permettra d'utiliser votre sélecteur auto-

matique longtemps et en toute sécurité.

 **Pour des raisons de sécurité, l'utilisation de l'appareil est déconseillée aux**

**personnes de moins de 16 ans ou n'ayant pas lu le mode d'emploi.**

Conservez précieusement ce mode d'emploi.

## 2. Domaine d'utilisation

Le sélecteur automatique permet d'alimenter en eau, à partir d'un robinet, 1 à 6 réseaux d'arrosage indépendants.

Le sélecteur automatique a été spécialement conçu pour alimenter successivement, en cas de débit insuffisant, des réseaux d'arroseurs ou d'arrosage enterré, ou pour arroser successivement des zones de plantations ayant des besoins en eau différents.

Le sélecteur automatique est réservé à l'usage du particulier qui souhaite arroser son jardin privé. Le sélecteur automatique doit **nécessairement être installé à l'extérieur.**

 **Cet appareil ne doit en aucun cas être utilisé à des fins industrielles ou servir au passage de matières et de substances alimentaires, chimiques, facilement inflammables ou explosives.**

Le mode d'emploi est défini et réalisé par le fabricant pour une utilisation conforme du sélecteur automatique. Il contient les indications de fonctionnement, d'entretien et de maintenance de votre appareil.

L'observation par l'utilisateur des consignes indiquées dans cette notice est une condition nécessaire au bon fonctionnement et à un entretien satisfaisant du sélecteur automatique.

## 3. Descriptif (figure A)

- |   |  |                           |
|---|--|---------------------------|
| 1. Capot de protection                      | 4. Filtre                              | 7. Nez de robinet GARDENA |
| 2. Disque de sélection manuelle des sorties | 5. Nez de robinet maxi-raccord GARDENA | 8. Bouchons               |
| 3. Arrivée d'eau à filetage 20/27           | 6. Sorties d'eau à filetage 20/27      |                           |

## 4. Fonctionnement

Couplé à un programmeur-électrovanne 1060 GARDENA, réf. 1163, le sélecteur fonctionne totalement automatiquement. Ses 6 sorties s'ouvrent et se

referment l'une après l'autre, de la sortie 1 à la sortie 6, suivant les programmes d'arrosage que vous avez enregistrés sur votre programmeur.

Le sélecteur automatique peut aussi fonctionner manuellement, en ouvrant ou fermant le robinet, ou semi-automatiquement avec la minuterie GARDENA, réf. 1184.

## 5. Conseils avant la mise en service

Sont fournis avec le sélecteur automatique :

1 nez de robinet maxi-raccord GARDENA (5),  
4 nez de robinet GARDENA (7),

et  
3 bouchons (8).

### 5.1. Raccordement au robinet ou au programmeur-électrovanne 1060 GARDENA

L'arrivée d'eau de votre sélecteur automatique (3) peut être équipée indifféremment du nez de robinet maxi-raccord (5) ou de l'un des 4 autres nez de robinet fournis (7).

Si vous souhaitez alimenter un système d'arrosage enterré Sprinkler GARDENA, choisissez le nez de robinet maxi-raccord (5) et reliez votre sélecteur automatique au robinet ou au programmeur

à l'aide d'un morceau de tuyau de Ø int. 19 mm équipé de maxi-raccords. Nous vous conseillons pour cela l'équipement de raccordement grand débit GARDENA, réf. 1505.

Si vous devez au contraire alimenter d'autres types de système d'arrosage (système d'irrigation Micro-Drip GARDENA, arroseurs, etc...), optez plutôt pour l'un des 4 autres nez de robinet et reliez votre sélecteur automatique au

robinet ou au programmeur à l'aide d'un morceau de tuyau de Ø int. 13 mm équipé de raccords rapides GARDENA.

Pour protéger votre appareil et lui assurer un bon fonctionnement,

nous vous demandons de placer le filtre (4) sur l'arrivée d'eau (3) avant de visser le nez de robinet que vous avez choisi. N'oubliez pas de retirer au préalable le joint plat (pièce noire) qui se trouve à l'intérieur du nez de robinet.

## 5.2. Raccordement aux réseaux d'arrosage

Tout comme pour l'arrivée d'eau, vous devez choisir et visser le bon nez de robinet ou adaptateur sur chacune des 6 sorties (6). Pour raccorder votre sélecteur automatique à un réseau d'arrosage enterré Sprinkler GARDENA, vous devez utiliser un tuyau de Ø int. 19 mm et des raccords à grand passage d'eau. Nous vous conseillons une fois encore

l'équipement de raccordement grand débit GARDENA, réf. 1505.

Si vous utilisez le raccord Sprinklersystem réf. 2761, il faut rendre étanche le filetage à l'aide de ruban téflon (GARDENA Ruban Téflon réf. 7219).

Dans tous les autres cas, vous aurez recours aux nez de robinet fournis (7).

Les sorties non utilisées seront, quant à elles, simplement fermées à l'aide des bouchons (8).

Si d'autres raccords vous sont nécessaires pour votre installation, vous pourrez les trouver sans difficulté chez un des revendeurs GARDENA.

## 6. Mise en service

Retirez le capot de protection (1) en le tournant vers la gauche. Positionnez le disque de sélection manuelle des sorties (2) sur la sortie 1 en le soulevant légèrement et en le tournant vers la droite jusqu'à ce que la flèche soit alignée en face de la sortie 1. Révissez enfin le capot de protection sur le dessus du sélecteur automatique.

Programmez alors votre programmeur-électrovanne 1060 GARDENA.

**Attention :** la démarche à suivre est différente selon que vous possédez le programmeur-électrovanne avec la fonction spéciale "7-spec" ou le modèle ne possédant pas cette fonction.

**Lors de la programmation du programmeur-électrovanne 1060 ne possédant pas la fonction spéciale,** respectez bien la correspondance numéro de programme / numéro de sortie :

programme d'arrosage n° 1 pour la sortie n° 1, programme d'arrosage n° 2 pour la sortie n° 2, etc...

Vous devez programmer impérativement les 6 programmes d'arrosage disponibles sur votre programmeur-électrovanne. Dans le cas contraire, vous dérèglerez les correspondances numéro de programme / numéro de sortie, risquant par la même occasion des dégâts. **Dans le même esprit, vérifiez également que vos 6 programmes d'arrosage soient bien prévus pour les mêmes jours.**

Si vous n'utilisez pas les 6 sorties, vous devez malgré tout prévoir un programme d'arrosage pour les sorties que vous avez condamnées. Il vous suffit dans ce cas de prévoir une durée d'arrosage d'une minute.

Cette procédure a encore une fois pour but de garantir la bonne correspondance entre numéro de programme et numéro de sortie.

 **Pour le bon fonctionnement de l'appareil, il est indispensable qu'entre la fin d'un programme et le début du programme suivant vous laissiez une pause d'au-moins 10 minutes.** Attention toutefois ! La durée de cette pause devra impérativement être portée à 30 minutes lorsqu'elle fait suite à un programme d'arrosage sur une sortie condamnée (c'est-à-dire fermée à l'aide d'un bouchon (9)).

**Exemple :**

Programme/ Sortie	Heure de déclenchement de l'arrosage	Durée de l'arrosage	Jours d'arrosage							2nd	3rd
			Mo	Tu	We	Th	Fr	Sa	Su		
Programme	Start Time	Run Time	Mo	Tu	We	Th	Fr	Sa	Su	2nd	3rd
1	19:00	0:30	X		X			X			
2	19:40	0:30	X		X			X			
3	20:20	0:30	X		X			X			
4	21:00	0:05	X		X			X			
5 } Sorties con-	21:15	0:01	X		X			X			
6 } damnées	21:46	0:01	X		X			X			

**Si vous disposez du programmeur-électrovanne 1060 avec la fonction spéciale "7-spec",** validez cette fonction et rentrez les données de votre premier programme. Tous les programmes suivants (Programme 2 à 6) se trouvent alors automatiquement préprogrammés. Grâce à cette préprogrammation, chaque sortie du sélecteur automatique se retrouve programmée sans que vous ayez à définir vous-même un à un les 6 programmes. Cette préprogrammation fixe automatiquement la durée d'arrosage à 30 secondes ainsi qu'un temps de pause de 30 minutes entre 2 programmes.

Vous pouvez bien sûr modifier cette préprogrammation et rentrer vos propres données.

**⚠ Si le sélecteur automatique est placé en contrebas des systèmes d'arrosage qu'il alimente, la différence de niveau entre le sélecteur et ces systèmes d'arrosage ne doit pas dépasser 1,5 m.**

Si vous souhaitez qu'un même réseau d'arrosage (un même arroseur ou un même système) fonctionne deux fois dans la journée, connectez ce réseau sur deux sorties différentes (figure B),

et programmez votre programmeur en fonction des durées d'arrosage souhaitées.

La pression d'eau minimum pour une commande sûre est égale à 1 bar. Si trop de consommateurs ont été raccordés sur une ligne, la pression d'écoulement peut descendre en dessous de 1 bar et s'avérer insuffisante pour une commande correcte.

Du fait de la conception de cet appareil, lorsqu'une sortie s'ouvre pour alimenter un réseau d'arrosage, un léger filet d'eau s'écoule aussi dans les autres sorties.

## 7. Utilisation du sélecteur avec la sonde d'humidité

L'utilisation du sélecteur avec la sonde d'humidité GARDENA, réf. 1187, est uniquement possible si le sélecteur est relié au programmeur-électrovanne 1060 possédant la fonction spéciale "7-spec". Lorsque la sonde d'humidité annonce un taux d'humidité du sol suffisant, le programme en cours est interrompu et la durée d'arrosage des programmes suivants est alors réduite à la durée d'arrosage minimale de 30 secondes ("1 Min" s'affiche).

Grâce à cette procédure, le sélecteur automatique se positionne sur les sorties suivantes et chaque programme reste bien en phase avec la sortie correspondante.

Si vous utilisez le sélecteur avec le programmeur-électrovanne 1060 ne possédant pas la "fonction spéciale", aucun programme ne se déclenche tant que la sonde d'humidité annonce un taux d'humidité suffisant. Les correspondances programmes / sorties sont alors dérégées, risquant

par là même d'occasionner des dégâts importants.

**⚠ Des dégâts importants peuvent en effet être occasionnés si un programme ne se trouve plus en phase avec la sortie initialement prévue, puisqu'il peut se retrouver en face de n'importe quelle sortie et déclencher ainsi un arrosage totalement inapproprié.**

## 8. Conseils de sécurité

 Vérifiez que les programmes d'arrosage que vous avez enregistrés sur votre programmateur-électrovanne correspondent bien aux sorties choisies sur votre sélecteur automatique, et que les jours d'arrosage sont bien identiques pour les 6 programmes.

 Lorsque le robinet est fermé, le programmateur-électrovanne 1060 déclenche bien aux heures programmées l'ouverture de la vanne qui se trouve à l'intérieur mais aucun arrosage n'a lieu. Le sélecteur automatique ne peut donc jamais se positionner sur les sorties suivantes, dérégulant ainsi la bonne correspondance entre les programmes et les sorties.

 Ne tournez pas le disque de sélection manuelle des sorties (réservé à une utilisation manuelle) si votre sélecteur automatique fonctionne avec un programmateur-électrovanne 1060. Vous risqueriez de dérégler la correspondance entre les numéros de programmes d'arrosage et les numéros de sorties du sélecteur automatique. Tout déclenchement d'arrosage manuel, hors programme, par pression sur la touche ON/ OFF de votre programmateur-électrovanne,

entraîne un décalage d'un cran dans la correspondance entre numéros de programme d'arrosage et numéros de sortie du sélecteur automatique. Veillez donc à bien repositionner le disque de sélection manuelle des sorties après tout déclenchement manuel d'arrosage.

 Pour le bon fonctionnement de l'appareil avec le programmateur-électrovanne 1060 sans la fonction spéciale, il est indispensable qu'entre la fin d'un programme et le début du programme suivant vous laissiez une pause d'au-moins 10 minutes. Attention toutefois ! La durée de cette pause devra impérativement être portée à 30 minutes lorsqu'elle fait suite à un programme d'arrosage sur une sortie condamnée (c'est-à-dire fermée à l'aide d'un bouchon (9)).

 Lors de l'utilisation du sélecteur avec le programmateur-électrovanne 1060 sans la fonction spéciale, si vous mettez les programmes en sommeil (utilisation de la fonction "mauvais temps"), il se peut que la correspondance programme / sortie choisie soit dérégulée lors de la remise en route. Evitez donc de mettre les programmes en sommeil ou,

tout du moins, veillez à bien repositionner le disque de sélection manuelle des sorties lors de la remise en route. Si le sélecteur est relié au programmateur-électrovanne 1060 possédant la fonction spéciale "7-spec", la mise en sommeil des programmes se fait sans aucun problème (il n'y a aucun risque de décalage des programmes). Veuillez suivre les directives du mode d'emploi de votre programmateur.

 N'utilisez une sonde d'humidité avec le sélecteur automatique que si ce dernier est relié au programmateur-électrovanne 1060 possédant la fonction spéciale "7-spec". En effet, en utilisant la sonde avec un sélecteur automatique relié à un programmateur-électrovanne 1060 sans la fonction spéciale, les programmes d'arrosage pourraient ne plus correspondre aux sorties initialement choisies, risquant par là même d'occasionner des dégâts fâcheux.

 Ne tournez jamais le disque de sélection manuelle des sorties lorsque de l'eau circule dans le sélecteur automatique.

 Les sorties ne s'ouvrent que l'une après l'autre.

## 9. Entretien et rangement

Le sélecteur automatique ne nécessite pas d'entretien spécifique. Nettoyez seulement son filtre (4) à intervalles réguliers, et, avant l'hiver, rangez-le, rincé et séché, dans un endroit sec à l'abri du gel.

Nous vous signalons expressément que GARDENA n'est pas responsable des dommages causés par ses appareils, dans la mesure où ceux-ci seraient causés par une réparation non conforme, dans la mesure où, lors d'un échange de pièces, les pièces d'origine GARDENA n'auraient pas été utilisées, ou si la réparation n'a pas été

effectuée par le Service Après-Vente GARDENA. Ceci est également valable pour tout ajout de pièces et d'accessoires autres que ceux préconisés par GARDENA.

Pour tous renseignements, écrivez au Service Consommateurs de GARDENA France.

# Certificat de conformité aux directives européennes

Le constructeur, soussigné :

GARDENA Manufacturing GmbH · D-89079 Ulm

déclare qu'à la sortie de ses usines le matériel neuf désigné ci-dessous était conforme aux prescriptions des directives européennes énoncées ci-après et conforme aux règles de sécurité et autres règles qui lui sont applicables dans le cadre de l'Union européenne.

Toute modification portée sur ce produit sans l'accord express de GARDENA supprime la validité de ce certificat.

**Désignation du matériel :**

Sélecteur automatique

**Date d'apposition du marquage CE :**

1994

**Référence :**

1198

Fait à Ulm, le 15.05.2000

**Directives européennes :**

Directive "machines"

98/37/CE : 1998

2006/42/CE : 2006



Thomas Heint

Direction technique

**Normes européennes harmonisées :**

NE 292-1

NE 292-2



## D

### Garantie

GARDENA gewährt für dieses Produkt 2 Jahre Garantie (ab Kaufdatum). Diese Garantieleistung bezieht sich auf alle wesentlichen Mängel des Gerätes, die nachweislich auf Material- oder Fabrikationsfehler zurückzuführen sind. Sie erfolgt durch die Ersatzlieferung eines einwandfreien Gerätes oder durch die kostenlose Reparatur des eingesandten Gerätes nach unserer Wahl, wenn folgende Voraussetzungen gewährleistet sind:

- Das Gerät wurde sachgemäß und laut den Empfehlungen in der Betriebsanleitung behandelt.
- Es wurde weder vom Käufer noch von einem Dritten versucht, das Gerät zu reparieren.

Das Verschleißteil Dichtteller ist von der Garantie ausgeschlossen.

Diese Hersteller-Garantie berührt die gegenüber dem Händler/Verkäufer bestehenden Gewährleistungsansprüche nicht.

Im Garantiefall schicken Sie bitte das defekte Gerät zusammen mit einer Kopie des Kaufbelegs und einer Fehlerbeschreibung per Abhol-Service (nur in Deutschland) oder frankiert an die auf der Rückseite angegebene Serviceadresse. Unfreie Paketeinsendungen werden im Postverteilszentrum ausgefiltert und erreichen uns nicht. Nach erfolgter Reparatur senden wir das Gerät frei an Sie zurück.

## GB

### Guarantee

GARDENA guarantees this product for 2 years (from date of purchase). This guarantee covers all serious defects of the unit that can be proved to be material or manufacturing faults. Under guarantee we will either replace the unit or repair it free of charge if following conditions apply:

- The unit must have been handled properly and in keeping with the requirements of the operating instructions.
- Neither the purchaser or a non-authorised third party have attempted to repair the unit.

The seal is a wearing part and is not covered by the guarantee.

This manufacturer's guarantee does not affect the user's existing warranty claims against the dealer/seller.

In case of claim, please return the faulty unit together with a copy of the receipt and a description of the fault, with postage paid to one of the GARDENA Service Centres listed on the back of these operating instructions.

## F

### Garantie

GARDENA accorde pour cet appareil une garantie contractuelle de 2 ans à compter du jour de l'achat. Elle comprend le remplacement gratuit des pièces défectueuses ou de l'appareil, le choix en étant laissé à la libre initiative de GARDENA. En tout état de cause s'applique la garantie légale couvrant toutes les conséquences des défauts ou vices cachés (article 1641 et suivants du Code Civil).

Pour que ces garanties soient valables, les conditions suivantes doivent être remplies :

- L'appareil a été manipulé de manière adéquate, suivant les instructions du mode d'emploi.
- Il n'y a eu aucun essai de réparation, ni par le client, ni par un tiers.

Le disque d'étanchéité est une pièce d'usure et est par conséquent exclu de la garantie.

Une intervention sous garantie ne prolonge pas la durée initiale de la garantie contractuelle.

**Toutes les revendications dépassant le contenu de ce texte ne sont pas couvertes par la garantie, quel que soit le motif de droit.**

**Pendant la période de garantie, le Service Après-Vente effectuera, à titre payant, les réparations nécessaires par suite de manipulations erronées.**

## NL

### Garantie

GARDENA geeft op dit product 2 jaar garantie (vanaf de aankoopdatum). Deze garantie heeft betrekking op alle wezenlijke defecten aan het toestel, die aanwijsbaar op materiaal- of fabricagefouten berusten. Garantie vindt plaats door de levering van een vervangend apparaat of door de gratis reparatie van het ingestuurde apparaat, naar onze keuze, indien aan de volgende voorwaarden is voldaan:

- Het apparaat werd vakkundig en volgens de adviezen in de instructies voor gebruik behandeld.
- Noch de koper, noch een derde persoon heeft getracht het apparaat te repareren.

De aan slijtage onderhevige afdichtschotel valt niet onder de garantie.

Deze garantie van de producent heeft geen betrekking op de ten aanzien van de handelaar/verkoper bestaande aansprakelijkheid.

In geval van reclamatie het defecte apparaat samen met de kassabon en een beschrijving van de storing gefrankeerd op naar het op de achterzijde aangegeven serviceadres opsturen.

**Deutschland / Germany**

GARDENA  
Manufacturing GmbH  
Service Center  
Hans-Lorenser-Straße 40  
D-89079 Ulm  
Produktfragen:  
(+49) 731 490-123  
Reparaturen:  
(+49) 731 490-290  
service@gardena.com

**Argentina**

Argensem® S.A.  
Calle Colonia Japonesa s/n  
(1625) Loma Verde  
Escobar, Buenos Aires  
Phone: (+54) 34 88 49 40 40  
info@argensem.com.ar

**Australia**

Nylex Consumer Products  
50-70 Stanley Drive  
Somerton, Victoria, 3062  
Phone: (+61) 1800 658 276  
spare.parts@nylex.com.au

**Austria / Österreich**

GARDENA  
Österreich Ges.m.b.H.  
Stettnerweg 11-15  
2100 Korneuburg  
Tel.: (+43) 22 62 7 45 45 36  
kundendienst@gardena.at

**Belgium**

GARDENA Belgium NV/SA  
Sterrebeekstraat 163  
1930 Zaventem  
Phone: (+32) 2 720 92 12  
Mail: info@gardena.be

**Brazil**

Palash Comércio e  
Importação Ltda.  
Rua Américo Brasiliense,  
2414 - Chácara Sto Antonio  
São Paulo - SP - Brasil -  
CEP 04715-005  
Phone: (+55) 11 5181-0909  
eduardo@palash.com.br

**Bulgaria**

DENEX LTD.  
2 Luis Ahalier Str. - 7th floor  
Sofia 1404  
Phone: (+359) 2 958 18 21  
office@denex-bg.com

**Canada**

GARDENA Canada Ltd.  
100 Summerlea Road  
Brampton, Ontario L6T 4X3  
Phone: (+1) 905 792 93 30  
info@gardenacanada.com

**Chile**

Antonio Martinic y Cia Ltda.  
Cassillas 272  
Centro de Cassillas  
Santiago de Chile  
Phone: (+56) 2 20 10 708  
garfar\_cl@yahoo.com

**Costa Rica**

Compania Exim  
Euroberoamericana S.A.  
Los Colegios, Moravia,  
200 metros al Sur del Colegio  
Saint Francis - San José  
Phone: (+506) 297 68 83  
exim\_euro@racsa.co.cr

**Croatia**

KLIS d.o.o.  
Stanciceva 79  
10419 Vukovina  
Phone: (+385) 1 622 777 0  
gardena@klis-irgovina.hr

**Cyprus**

FARMOKIPIKI LTD  
P.O. Box 7098  
74, Digeni Akrita Ave.  
1641 Nicosia  
Phone: (+357) 22 75 47 62  
condam@spidernet.com.cy

**Czech Republic**

GARDENA spol. s r.o.  
Řípská 20 a, č.p. 1153  
627 00 Brno  
Phone: (+420) 800 100 425  
gardena@gardenabrn.cz

**Denmark**

GARDENA Norden AB  
Salgsafdeling Danmark  
Box 9003  
S-200 39 Malmö  
info@gardena.dk

**Finland**

Habitec Oy  
Martinkyläntie 52  
01720 Vantaa

**France**

GARDENA  
PARIS NORD 2  
69, rue de la Belle Etoile  
BP 57080  
ROISSY EN FRANCE  
95948 ROISSY CDG CEDEX  
Tél. (+33) 0826 101 455  
service.consommateurs@  
gardena.fr

**Great Britain**

GARDENA UK Ltd.  
27-28 Brenkley Way  
Blezzard Business Park  
Seaton Burn  
Newcastle upon Tyne  
NE13 6DS  
info@gardena.co.uk

**Greece**

Agrokip  
Psomadopoulos S.A.  
Ifaistou 33A  
Industrial Area Koropi  
194 00 Athens Greece  
V.A.T. EL093474846  
Phone: (+30) 210 66 20 225  
service@agrokip.gr

**Hungary**

GARDENA  
Magyarország Kft.  
Késmárk utca 22  
1158 Budapest  
Phone: (+36) 80 20 40 33  
gardena@gardena.hu

**Iceland**

Ó. Johnson & Kaaber  
Tunguhalsi 1  
110 Reykjavik  
ooj@ojk.is

**Ireland**

Michael McLoughlin & Sons  
Hardware Limited  
Long Mile Road  
Dublin 12

**Italy**

GARDENA Italia S.p.A.  
Via Donizetti 22  
20020 Lainate (Mi)  
Phone: (+39) 02.93.94.71  
info@gardenaitalia.it

**Japan**

KAKUICHI Co. Ltd.  
Sumitomo Realty &  
Development Kojimachi  
BLDG., 8F  
5-1 Nibannayo, Chiyoda-ku  
Tokyo 102-0084  
Phone: (+81) 33 264 4721  
m\_ishihara@kaku-ichi.co.jp

**Luxembourg**

Magasins Jules Neuberg  
39, rue Jacques Stas  
Luxembourg-Gasperich 2549  
Case Postale No. 12  
Luxembourg 2010  
Phone: (+352) 40 14 01  
api@neuberg.lu

**Netherlands**

GARDENA Nederland B.V.  
Postbus 50176  
1305 AD ALMERE  
Phone: (+31) 36 521 00 00  
info@gardena.nl

**Neth. Antilles**

Jonka Enterprises N.V.  
Sta. Rosa Weg 196  
P.O. Box 8200, Curaçao  
Phone: (+599) 9 767 66 55  
pgm@jonka.com

**New Zealand**

NYLEX New Zealand Limited  
Building 2, 118 Savill Drive  
Mangere, Auckland  
Phone: (+64) 0800 22 00 88  
spare.parts@nylex.com.au

**Norway**

GARDENA Norden AB  
Salgskontor Norge  
Karihaugveien 89  
1086 Oslo  
info@gardena.no

**Poland**

GARDENA Polska Sp. z o.o.  
Szymanów 9 d  
05-532 Baniocza  
Phone: (+48) 22 727 56 90  
gardena@gardena.pl

**Portugal**

GARDENA Portugal Lda.  
Recta da Granja do Marquês  
Edif. GARDENA Algueirão  
2725-596 Mem Martins  
Phone: (+351) 21 922 85 30  
info@gardena.pt

**Romania**

MADEX INTERNATIONAL SRL  
Soseaua Odaii 117-123,  
Sector 1,  
București, RO 013603  
Phone: (+40) 21 352 76 03  
madex@ines.ro

**Russia / Россия**

ООО ГАРДЕНА РУС  
123007, г. Москва  
Хорошевское шоссе, д. 32А  
Тел.: (+7) 495 647 25 10  
info@gardena-rus.ru

**Singapore**

Hy-Ray PRIVATE LIMITED  
40 Jalan Pemimpin  
#02-08 Tat Ann Building  
Singapore 577185  
Phone: (+65) 6253 2277  
hyray@singnet.com.sg

**Slovak Republic**

GARDENA Slovensko, s.r.o.  
Panónska cesta 17  
851 04 Bratislava  
Phone: (+421) 263 453 722  
info@gardena.sk

**Slovenia**

GARDENA d.o.o.  
Brodišče 15  
1236 Trzin  
Phone: (+386) 1 580 93 32  
servis@gardena.si

**South Africa**

GARDENA  
South Africa (Pty.) Ltd.  
P.O. Box 11534  
Vorna Valley 1686  
Phone: (+27) 11 315 02 23  
sales@gardena.co.za

**Spain**

GARDENA IBERICA S.L.U.  
C/ Basauri, nº 6  
La Florida  
28023 Madrid  
Phone: (+34) 91 708 05 00  
atencioncliente@gardena.es

**Sweden**

GARDENA Norden AB  
Försäljningskontor Sverige  
Box 9003  
200 39 Malmö  
info@gardena.se

**Switzerland / Schweiz**

GARDENA (Schweiz) AG  
Bitzberg 1  
8184 Bachenbülach  
Phone: (+41) 848 800 464  
info@gardena.ch

**Turkey**

GARDENA / Dost Diş Ticaret  
Mümesillik A.Ş. Sanayi  
Çad. Adil Sokak No. 1  
Kartal - Istanbul  
Phone: (+90) 216 38 93 939  
info@gardena-dost.com.tr

**Ukraine / Україна**

ALTSEST JSC  
4 Petropavlivska Street  
Petropavlivska  
Borschahivka Town  
Kyivo Svyatoslyn Region  
08130, Ukraine  
Phone: (+380) 44 459 57 03  
upyr@altsest.kiev.ua

**USA**

Melnor Inc.  
3085 Shawnee Drive  
Winchester, VA 22604  
Phone: (+1) 540 722-9080  
service\_us@melnor.com

1198-20.960.12/0507  
© GARDENA  
Manufacturing GmbH  
D-89070 Ulm  
http://www.gardena.com