

10000 SL Inox Art. 1784

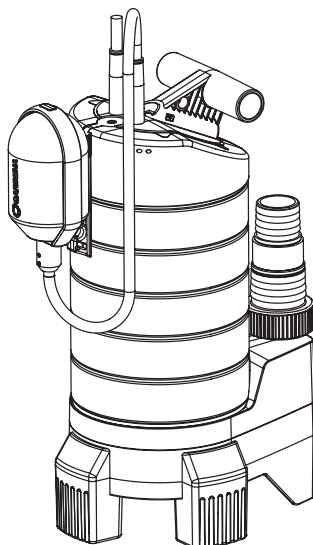

18000 SP Inox Art. 1798

D Betriebsanleitung

Tauchpumpe / Schmutzwasserpumpe

GB Operating Instructions

Submersible Pump / Dirty Water Pump

F Mode d'emploi

Pompe d'évacuation pour eaux claires /
Pompe d'évacuation pour eaux chargées

NL Instructies voor gebruik

Dompelpomp / Vuilwaterpomp

S Bruksanvisning

Dränkbar pump / Spillvattenpump

I Istruzioni per l'uso

Pompa sommersa / Pompa sommersa per acqua sporca

E Manual de instrucciones

Bomba sumergible / Bomba para aguas sucias

P Instruções de utilização

Bomba submersível / Bomba para águas sujas

DK Brugsanvisning

Dykpumpe / Dykpumpe til urent vand

Bomba sumergible 10000 SL Inox

Bomba para aguas sucias 18000 SP Inox

GARDENA

Bienvenido al jardín GARDENA ...



Esto es la traducción del manual de uso alemán original. Por favor, lea atentamente las instrucciones para el uso y observe sus indicaciones. Infórmese con estas instrucciones sobre las características de la bomba, su uso correcto y sus indicaciones de seguridad.



Por motivos de seguridad, los niños y adolescentes menores de 16 años, así como aquellas personas que no estén familiarizadas con las presentes instrucciones, no deberán hacer uso de la bomba.

→ Guarde las instrucciones en lugar seguro para consultas posteriores.

Indice de materias

1. Aplicaciones de su bomba GARDENA	57
2. Para su seguridad	58
3. Puesta en marcha	59
4. Manejo	60
5. Limpieza	62
6. Eliminación de averías	62
7. Puesta fuera de servicio	63
8. Datos técnicos	63
9. Servicio	64

1. Aplicaciones de su bomba GARDENA

Aplicaciones

Las bombas GARDENA están previstas para ser utilizadas en la casa y el jardín. Las bombas se utilizan principalmente para el dasagüe en inundaciones, pero también para el trasvase y evacuación de recintos y pozos, así como para barcos y yates. También pueden utilizarse para la aireación y transvase de aguas durante un tiempo limitado.

Medios a bombear

Las bombas GARDENA admiten aguas limpias y sucias con un diámetro de partículas de hasta 5 mm (para modelo 10000 SL Inox) o 38 mm (para modelo 18000 SP Inox), aguas de piscinas (dependiendo de los productos añadidos), así como aguas jabonosas.

Las bombas son sumergibles por completo (blindaje estanco al agua) y se pueden sumergir hasta 9 m en el medio a aspirar.

A observar



Las bombas GARDENA no están previstas para un funcionamiento de larga duración en el estanque (p.ej. transvase continuo). En el caso de servicios continuos la duración de la bomba se acorta notablemente. No se deben transvasar aguas ácidas, fácilmente inflamables o productos explosivos (p.ej. bencina, petróleo o soluciones con nitró). Tampoco deben bombearse aceites, grasas, aguas salinas o de tuberías sanitarias (waters y urinarios). La temperatura del agua no debe sobrepasar los 35 °C.

2. Para su seguridad

Interruptor de seguridad

Según la norma DIN VDE 0100, las bombas sumergibles y las bombas para aguas sucias solamente pueden emplearse en piscinas, estanques de jardín y fuentes mediante un interruptor de corriente de defecto para una corriente de falla nominal ≤ 30 mA. Si se encuentran personas en la piscina o en el estanque de jardín no puede utilizarse la bomba.

Por motivos de seguridad recomendamos por principio utilizar la bomba con un interruptor de corriente de defecto (interruptor FI) (DIN VDE 0100-702 y 0100-738).

→ Consulte a su electricista.

Conexión a la red

Los cables de conexión a la red no deben tener, según la norma DIN VDE 0620, una sección menor que los cables protegidos por goma con la referencia H05 RNF (modelo 10000 SL Inox) o H07 RNF (modelo 18000 SP Inox). La longitud de los cables debe ser de 10 m.

Los datos citados en la placa han de concordar con los de la red.

→ Asegúrese de que las uniones por enchufe se encuentran en lugar seguro contra inundaciones.

Proteja el enchufe y cable de conexión contra el calor, aceites y los cantos cortantes.

→ No tire nunca del cable, desconecte la bomba desenchufándola en su base.

El cable de conexión o el interruptor-flotador nunca deben utilizarse para la fijación o el transporte de la bomba. Para sumergir o sacar la bomba del agua ha de utilizarse siempre una cuerda atándola al asa de transporte.

Los cables de prolongación deben corresponder a la norma DIN VDE 0620.

Control visual

→ Antes de utilizar la bomba se han de controlar el cable y el enchufe.

→ Observe el nivel mín. de agua y la altura máx. según los 8. Datos técnicos.

No debe utilizarse una bomba averiada.

→ En caso de avería, envíela al servicio técnico de GARDENA.

Funcionamiento manual

En funcionamiento manual la bomba debe desconectarse inmediatamente en cuanto falte el líquido.

→ Controlar la bomba permanentemente en el funcionamiento manual.

Instrucciones para el uso

El funcionamiento en vacío acelera el proceso de desgaste y debe evitarse. Durante el funcionamiento manual se ha de desconectar inmediatamente la bomba si no hay agua a bombear.

La bomba no debe funcionar más de 10 min. con la conducción de presión cerrada.

Las arenas y otras materias abrasivas aceleran el desgaste y disminuyen el rendimiento de la bomba.

Nota relativa a la 10000 SL Inox

Magnetotérmico

Desaireación automática

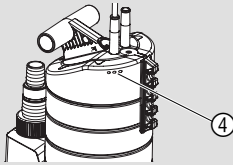

La bomba se ha de colocar de tal manera que la abertura en la base de la bomba no quede bloqueada.
En el estanque la bomba debe instalarse, p. ej., sobre un ladrillo.

En el **estado a la entrega**, los pies giratorios están ajustados para **aspiración plana** (1 mm).
→ Para funcionamiento normal, girar los pies giratorios en 180° a 5 mm.
La bomba se levanta en 5 mm.
→ Antes de la puesta en marcha liberar la tubería a presión.

En caso de sobrecarga, la bomba se desconecta automáticamente a través de su magnetotérmico. Después de haberse enfriado el motor la bomba se conecta automáticamente de nuevo (ver punto 6. Eliminación de averías).

El dispositivo de desaireación elimina una eventual bolsa de aire en la bomba. Escapa aire a través de los orificios de ventilación ④ y se forman burbujas de aire bajo el agua. No se trata de un defecto sino que sirve para la evacuación automática.
En la sumersión de la bomba por primera vez la evacuación del aire puede durar algunos segundos.

3. Puesta en marcha

Diámetro de mangueras para 10000 SL Inox:	13 mm (1/2")	25 mm (1")	38 mm (1 1/2")
	15 mm (5/8") 19 mm (3/4")		
Diámetro de mangueras para 18000 SP Inox:	-	38 mm (1 1/2")	50 mm (2")

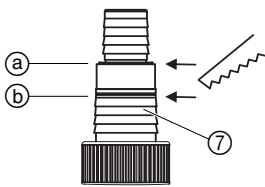

Unión de mangueras universal ⑦

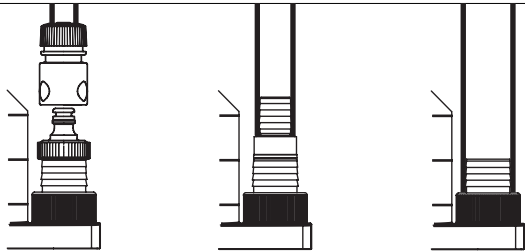

Unión de mangueras	Desconectar la boquilla superior en ①	No desconectar ninguna boquilla.	Desconectar las dos boquillas superiores en ②.
---------------------------	---------------------------------------	----------------------------------	--

Para 10000 SL Inox:

Para los diámetros de manguera de 13 mm hasta 19 mm se necesitan los siguientes kits de conexión:

- 13 mm (1/2"): kit de conexión para bombas GARDENA, Art. N° 1750
 o macho para grifos GARDENA, Art. N° (2)902,
 y conector para manguera, Art. N° (2)915

- 15 mm (5/8"): macho para grifos GARDENA, Art. Nº (2)902, y conector para manguera, Art. Nº (2)916
- 19 mm (3/4"): kit de conexión para bombas GARDENA, Art. Nº 1752,
- o macho para grifos GARDENA, Art. Nº 2802 y conector para manguera, Art. Nº 2817.

Se obtendrá un aprovechamiento óptimo del rendimiento de la bomba con una manguera de 38 mm (1 1/2").

Para 18000 SP Inox:

Se obtendrá un aprovechamiento óptimo del rendimiento de la bomba con una manguera de 50 mm (2").

Conexión de la manguera:

La unión universal ⑦ permite la conexión de todas las mangueras de la tabla anterior.

1. Desconectar la boquilla que no se necesita de la unión universal ⑦ según la unión de la manguera.
2. Atornillar la unión universal ⑦ en la bomba.
3. Conectar la manguera con la unión universal ⑦.

Recomendamos sujetar las mangueras de 50 mm (2") y 38 mm (1 1/2") adicionalmente con una **abrazadera de tornillo GARDENA, Art. Nº 7195** (para 50 mm) y **Art. Nº 7194** (para 38 mm).

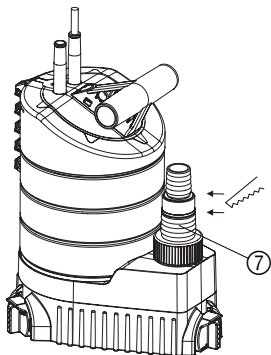

Sólo para 10000 SL Inox:

Para la extracción a ras del suelo recomendamos mangueras de 13 mm (1/2") o 15 mm (5/8").

Sólo para manguera de 13 mm (1/2"):

Para que el líquido contenido en la manguera de impulsión no pueda volver a la bomba después del bombeo, se puede montar en la unión universal ⑦ una **válvula reguladora GARDENA, Art. No. 977**, que puede solicitar a un distribuidor de productos GARDENA.

4. Manejo

Funcionamiento automático:

El interruptor de flotador ⑤ conecta automáticamente la bomba cuando el nivel del agua alcanza la altura de conexión y comienza la aspiración del agua.

El interruptor de flotador ⑤ desconecta automáticamente la bomba cuando el nivel del agua desciende por debajo de la altura de desconexión.

1. Instalar la bomba en el agua sobre una base firme
 - o -
 - sumergir la bomba en un pozo o fosa con ayuda de una cuerda o cable sujeto en el agujero del asa de transporte ②.

El interruptor de flotador ⑤ debe poder moverse libremente en el funcionamiento automático.
2. Enchufar la clavija del cable de conexión ① en una toma de la red.

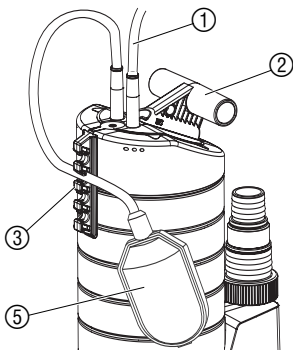

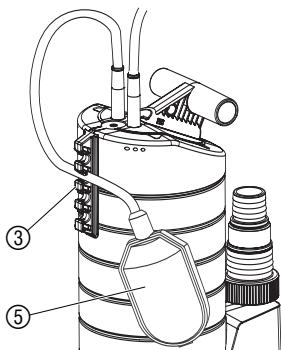

Ajuste del interruptor de flotador:

La altura de conexión máxima y de desconexión mínima se pueden ajustar (véase 8. Datos técnicos).

→ Introducir el cable del interruptor de flotador (5) en una hendidura de la fijación del interruptor (3).

Elegir un cable ni demasiado largo ni demasiado corto, para que esté garantizada la conexión y desconexión del interruptor-flotador.

- Cuanto más alto se elija el agujero de la fijación del interruptor de flotador (3) tanto más alta será la altura de conexión y desconexión.
- Cuanto más corto sea el cable entre el interruptor de flotador (5) y la fijación del interruptor (3) tanto más baja será la altura de conexión y tanto más alta será la altura de desconexión.

La longitud del cable mínima entre el interruptor de flotador (5) y la fijación del interruptor (3) no debe ser inferior de 10 cm.

Funcionamiento manual:

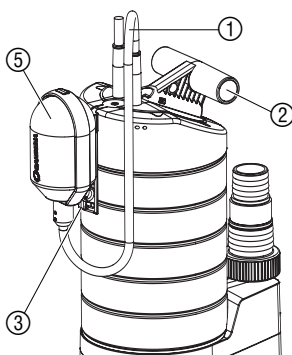

La bomba permanece en funcionamiento continuo porque se desconecta el interruptor de flotador mediante puente.

1. Enchufar el interruptor de flotador (5) en la fijación (3) (con el cable hacia abajo).
2. Instalar la bomba en el agua sobre una base firme
– o –
sumergir la bomba en un pozo o fosa con ayuda de una cuerda o cable sujeto en el agujero del asa de transporte (2).
3. Enchufar la clavija del cable de conexión (1) en una toma de la red.

La altura de agua residual (aprox. 1 mm para 10000 SL Inox / 40 mm para 18000 SP Inox) se alcanza sólo en funcionamiento manual, ya que el interruptor de flotador en funcionamiento automático ya desconecta antes la bomba.

Sólo para 10000 SL Inox: Aspiración plana / Funcionamiento normal

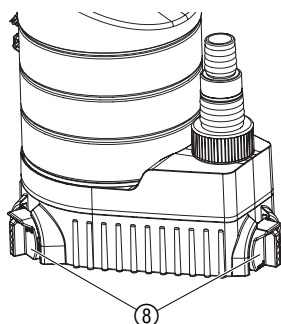

→ Si la altura del agua es inferior de 3,5 cm, llenar la bomba con agua mediante la unión universal (7) antes del manejo.

Aspiración plana:

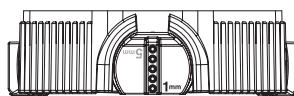

→ Girar los tres pies giratorios (8) en 180° a 1 mm.
Aspiración plana hasta 1 mm.

Funcionamiento normal:

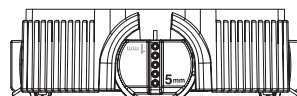

→ Girar los tres pies giratorios (8) en 180° a 5 mm.
Aspiración plana hasta 5 mm.

La altura de agua residual de aprox. 1 mm sólo se alcanza en aspiración plana en funcionamiento manual. Si la altura del agua es inferior de 25 mm, se acelera la extracción a ras del suelo si se conecta y desconecta la bomba dos hasta tres veces.

5. Limpieza

Limpiar la bomba:

Limpiar la base de aspiración y el rotor:

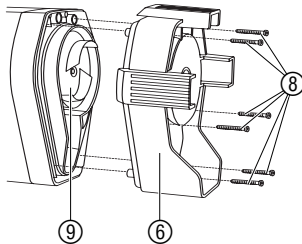
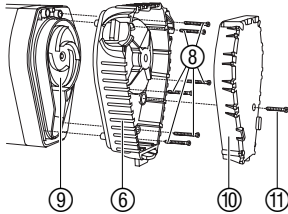

Las bombas GARDENA funcionan en gran parte sin mantenimiento. Después de haber bombeado agua de piscina conteniendo cloro u otras aguas que dejen residuos, se ha de limpiar la bomba con agua limpia.



¡Atención! Descarga eléctrica.

Existe peligro de lesiones por descarga eléctrica.

→ **Antes de limpiar la base de aspiración y el rotor desconectar la bomba de la red.**

- Sólo para 10000 SL Inox:** Destornillar el tornillo de cabeza ranurada en cruz ⑪ y quitar la tapa ⑩ de la base de aspiración ⑥.
- Destornillar los 6 tornillos de cabeza ranurada en cruz ⑧ y quitar la base de aspiración ⑥ de la bomba.
- Limpiar la base de aspiración ⑥, el rotor ⑨ y la tapa de la base de aspiración ⑩, si es necesario.
- Poner de nuevo la base de aspiración ⑥ y atornillar los tornillos de cabeza ranurada en cruz ⑧.
- Sólo para 10000 SL Inox:** Colocar la tapa de la base de aspiración ⑩ en la base de aspiración ⑥ y enroscar el tornillo de cabeza ranurada en cruz ⑪.

Sugerencia para 10000 SL Inox:

Con frecuencia sólo se necesita quitar la tapa de la base de aspiración ⑩ y limpiar la tapa ⑩ y la base de aspiración ⑥.

Sólo el servicio técnico GARDENA debe cambiar un rotor defectuoso ⑨.

6. Eliminación de averías

Averías	Posible causa	Solución
La bomba está en marcha pero no transvasa líquidos.	El aire no puede salir, ya que la conducción de presión está cerrada.	→ Abrir conducción de presión (p.ej. conducción doblada).
	Colchón de aire en la base de succión.	→ Espera máx. de 60 segundos hasta la autoevacuación del aire de la bomba. Según el caso conectar/ desconectar la bomba.
	Atasco del rotor.	→ Desenchufar de la red y limpiar el rotor (ver 5. Limpieza).
	Nivel de agua por debajo del nivel mín. en la puesta en funcionamiento.	→ Sumergir más la bomba.

Averías	Posible causa	Solución
La bomba no se pone en marcha o se para repentinamente durante el funcionamiento.	El magnetotérmico ha desconectado la bomba por sobrecalentamiento.	→ Desenchufar de la red y limpiar el rotor (ver 5. Limpieza), temperatura de medio 35 °C.
	No hay corriente.	→ Comprobar fusibles y enchufes.
	Impurezas enganchadas en la base.	→ Desconectar de la red y limpiar la base de la bomba (ver 5. Limpieza).
La bomba funciona pero el rendimiento baja de repente.	La base de la bomba está obstruida.	→ Desconectar de la red y limpiar la base de la bomba (ver 5. Limpieza).
Solo para 10000 SL Inox: La bomba no alcanza la altura de agua residual de 1 mm en la aspiración plana.	Falta la tapa ⑩ en la base de aspiración.	→ Desenchufar la clavija de enchufe de la red y poner la tapa ⑩ en la base de aspiración (ver 5. Limpieza).



¡Atención!

Sólo el servicio técnico GARDENA debe efectuar trabajos en la parte eléctrica de la bomba.

Para cualquier otro tipo de averías, le rogamos contactar con el servicio técnico GARDENA.

7. Puesta fuera de servicio

Almacenamiento

En caso de peligro de heladas, guardar la bomba en un lugar protegido contra las heladas.

Basura:

(de conformidad con RL 2002/96/EC)



El dispositivo no debe tirarse al contenedor normal de basura, sino a un contenedor especialmente diseñado para ello.

8. Datos técnicos

Tipo	Bomba sumergible 10000 SL Inox (Art. 1784)	Bomba para aguas sucias 18000 SP Inox (Art. 1798)
Potencia nominal	380 W	1000 W
Caudal máx. a transvasar	10.000 l/h	18.000 l/h
Presión máxima	0,7 bar	1,0 bar
Altura máxima	7 m	10 m
Prof. máx. de sumersión	9 m	9 m
Altura de agua residual	1 mm	40 mm
Aguas sucias con impurezas hasta	5 mm	38 mm
Cable de conexión	10 m H05 RNF	10 m H07 RNF

Tipo	Bomba sumergible 10000 SL Inox (Art. 1784)	Bomba para aguas sucias 18000 SP Inox (Art. 1798)
Conexión de la bomba	38 mm (1 1/2")- / 25 mm (1")- boquilla, opción sistema de conexión GARDENA	50 mm (2")- / 38 mm (1 1/2")- boquilla
Nivel de agua mín. a la puesta en marcha	35 mm	100 mm
Peso aprox.	4,4 kg	7,1 kg
Temp. máx. del agua	35 °C	35 °C
Tensión/Frecuencia de la red	230 V / 50 Hz	230 V / 50 Hz
Altura a la conexión mín.	235 mm	340 mm
Altura a la desconexión mín./máx.	30 mm / 135 mm	50 mm / 225 mm
Nivel de potencia acústica $L_{WA}^{1)}$	48 dB(A)	55 dB(A)

1) Procedimiento de medición según NE 60335-1

Altura a la conexión / altura a la desconexión

La altura de conexión y desconexión depende de las tolerancias.

Sólo para 10000 SL Inox:

La altura de agua residual (aspiración plana hasta aprox. 1 mm) sólo se alcanza en funcionamiento manual con los pies giratorios ⑧ girados a 1 mm (véase 4. Manejo).

Curva característica de la bomba

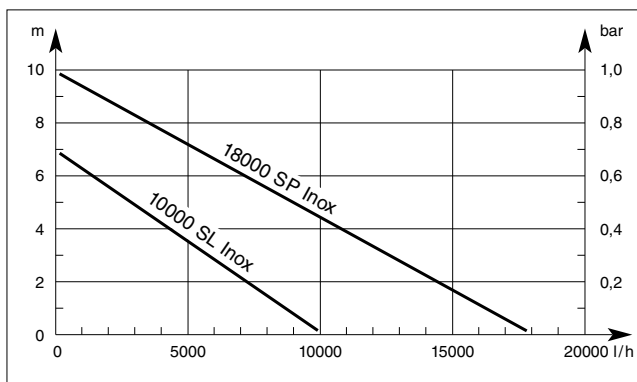

9. Servicio

Garantía

En caso de garantía, las prestaciones del servicio son gratuitas para usted.

Para este producto GARDENA concede una garantía de 2 años (a partir de la fecha de compra). Esta garantía se refiere a todos los defectos esenciales del producto que tengan de origen defectos de materiales o de fabricación. La garantía se efectúa mediante intercambio por un artículo en perfectas condiciones o mediante la reparación gratuita de la pieza enviada, según nuestro criterio, sólo en el caso de que se hayan cumplido los siguientes requisitos:

- El aparato fue manipulado correctamente y según la indicaciones del manual de instrucciones.
- No debe ser reparado por terceras personas.

El rotor es una pieza de desgaste y está excluido de la garantía.

Esta garantía del fabricante no afectará la existente entre el distribuidor/vendedor.

En caso de avería, envíe el aparato defectuoso, junto con el comprobante de compra y una descripción de la avería, franqueado, a la dirección de servicio indicada al dorso.

Responsabilidad de productos

Advertimos que conforme a la ley de responsabilidad de productos no nos responsabilizamos de daños causados por nuestros aparatos, siempre y cuando dichos daños hayan sido originados por arreglos o reparaciones indebidas, por recambios con piezas que no sean piezas originales GARDENA o bien piezas no autorizadas por nosotros, así como en aquellos casos en que la reparación no haya sido efectuada por un Servicio Técnico GARDENA o por un técnico autorizado. Lo mismo es aplicable para las piezas complementarias y accesorios.

Declaración de conformidad de la UE

El que suscribe GARDENA Manufacturing · Hans-Lorenser-Str. 40 · D-89079 Ulm

declara que la presente mercancía, objeto de la presente declaración, cumple con todas las normas de la UE, en lo que a normas técnicas, de homologación y de seguridad se refiere.

En caso de realizar cualquier modificación en la presente mercancía sin nuestra previa autorización, esta declaración pierde su validez.

Descripción de la mercancía: Bomba sumergible / Bomba para aguas sucias

Tipos: 10000 SL Inox / 18000 SP Inox

Art. Nº: 1784 / 1798

Normativa UE: Normativa para maquinaria 98/37/CE : 1998
2006/42/CE : 2006

Tolerancia electromagnética 2004/108/CE

Normativa de baja tensión 2006/95/CE

Normativa 93/68/CE

NE homologadas:

NE 292-1

Ulm, 04.06.2002

NE 292-2

NE 60335-1

NE 60335-2-41



Colocación

del distintivo CE:

2002

Thomas Heintl
Dirección Técnica



Deutschland / Germany

GARDENA
Manufacturing GmbH
Service Center
Hans-Lorenser-Straße 40
D-89079 Ulm
Produktfragen:
(+49) 731 490-123
Reparaturen:
(+49) 731 490-290
service@gardena.com

Argentina

Argensem® S.A.
Calle Colonia Japonesa s/n
(1625) Loma Verde
Escobar, Buenos Aires
Phone: (+54) 34 88 49 40 40
info@argensem.com.ar

Australia

Nylex Consumer Products
50-70 Stanley Drive
Somerton, Victoria, 3062
Phone: (+61) 1800 658 276
spare.parts@nylex.com.au

Austria / Österreich

GARDENA
Österreich Ges.m.b.H.
Stettnerweg 11-15
2100 Korneuburg
Tel.: (+43) 22 62 7 45 45 36
kundendienst@gardena.at

Belgium

GARDENA Belgium NV/SA
Sterrebeekstraat 163
1930 Zaventem
Phone: (+32) 2 7 20 92 12
Mail: info@gardena.be

Brazil

Palash Comércio e
Importação Ltda.
Rua Américo Brasiliense,
2414 - Chácara Sto Antonio
São Paulo - SP - Brasil -
CEP 04715-005
Phone: (+55) 11 5181-0909
eduardo@palash.com.br

Bulgaria

DENEX LTD.
2 Luis Ahalier Str. - 7th floor
Sofia 1404
Phone: (+359) 2 958 18 21
office@denex-bg.com

Canada

GARDENA Canada Ltd.
100 Summerlea Road
Brampton, Ontario L6T 4X3
Phone: (+1) 905 792 93 30
info@gardenacanada.com

Chile

Antonio Martinic y Cia Ltda.
Cassillas 272
Centro de Cassillas
Santiago de Chile
Phone: (+56) 2 20 10 708
garfar_cl@yahoo.com

Costa Rica

Compania Exim
Euroberoamericana S.A.
Los Colegios, Moravia,
200 metros al Sur del Colegio
Saint Francis - San José
Phone: (+506) 297 68 83
exim_euro@racsa.co.cr

Croatia

KLIS d.o.o.
Stanciceva 79
10419 Vukovina
Phone: (+385) 1 622 777 0
gardena@klis-trgovina.hr

Cyprus

FARMOKIPIKI LTD
P.O. Box 7098
74, Digeni Akritra Ave.
1641 Nicosia
Phone: (+357) 22 75 47 62
condam@spidernet.com.cy

Czech Republic

GARDENA spol. s r.o.
Řípská 20a, č.p. 1153
627 00 Brno
Phone: (+420) 800 100 425
gardena@gardenabrno.cz

Denmark

GARDENA Norden AB
Salgsafdeling Danmark
Box 9003
S-200 39 Malmö
info@gardena.dk

Finland

Habitec Oy
Martinkyläntie 52
01720 Vantaa

France

GARDENA
PARIS NORD 2
69, rue de la Belle Etoile
BP 57080
ROISSY EN FRANCE
95948 ROISSY CDG CEDEX
Tél. (+33) 0826 101 455
service.consommateurs@
gardena.fr

Great Britain

GARDENA UK Ltd.
27-28 Brenkley Way
Blezzard Business Park
Seaton Burn
Newcastle upon Tyne
NE13 6DS
info@gardena.co.uk

Greece

Agrokrip
Psomadopoulos S.A.
Ifaistou 33A
Industrial Area Koropi
194 00 Athens Greece
V.A.T. EL093474846
Phone: (+30) 210 66 20 225
service@agrokrip.gr

Hungary

GARDENA
Magyarország Kft.
Késmárk utca 22
1158 Budapest
Phone: (+36) 80 20 40 33
gardena@gardena.hu

Iceland

Ó. Johnson & Kaaber
Tunguhalsi 1
110 Reykjavik
oaj@ojk.is

Ireland

Michael McLoughlin & Sons
Hardware Limited
Long Mile Road
Dublin 12

Italy

GARDENA Italia S.p.A.
Via Donizetti 22
20020 Lainate (Mi)
Phone: (+39) 02.93.94.71
info@gardenaitalia.it

Japan

KAKUICHI Co. Ltd.
Sumitomo Realty &
Development Kojimachi
BLDG., 8F
5-1 Nibannayo, Chiyoda-ku
Tokyo 102-0084
Phone: (+81) 33 264 4721
m_ishihara@kaku-ichi.co.jp

Luxembourg

Magasins Jules Neuberg
39, rue Jacques Stas
Luxembourg-Gasperich 2549
Case Postale No. 12
Luxembourg 2010
Phone: (+352) 40 14 01
api@neuberg.lu

Netherlands

GARDENA Nederland B.V.
Postbus 50176
1305 AD ALMERE
Phone: (+31) 36 521 00 00
info@gardena.nl

Neth. Antilles

Jonka Enterprises N.V.
Sta. Rosa Weg 196
P.O. Box 8200, Curaçao
Phone: (+599) 9 767 66 55
pgm@jonka.com

New Zealand

NYLEX New Zealand Limited
Building 2, 118 Savill Drive
Mangere, Auckland
Phone: (+64) 0800 22 00 88
spare.parts@nylex.com.au

Norway

GARDENA Norden AB
Salgskontor Norge
Karihaugveien 89
1086 Oslo
info@gardena.no

Poland

GARDENA Polska Sp. z o.o.
Szymanów 9 d
05-532 Baniocza
Phone: (+48) 22 727 56 90
gardena@gardena.pl

Portugal

GARDENA Portugal Lda.
Recta da Granja do Marquês
Edif. GARDENA Algueirão
2725-596 Mem Martins
Phone: (+351) 21 922 85 30
info@gardena.pt

Romania

MADEX INTERNATIONAL SRL
Soseaua Odaii 117-123,
Sector 1,
București, RO 013603
Phone: (+40) 21 352 76 03
madex@ines.ro

Russia / Россия

ООО ГАРДЕНА РУС
123007, г. Москва
Хорошевское шоссе, д. 32А
Тел.: (+7) 495 647 25 10
info@gardena-rus.ru

Singapore

Hy - Ray PRIVATE LIMITED
40 Jalan Pemimpin
#02-08 Tat Ann Building
Singapore 577185
Phone: (+65) 6253 2277
hyray@singnet.com.sg

Slovak Republic

GARDENA Slovensko, s.r.o.
Panónska cesta 17
851 04 Bratislava
Phone: (+421) 263 453 722
info@gardena.sk

Slovenia

GARDENA d.o.o.
Brodišče 15
1236 Trzin
Phone: (+386) 1 580 93 32
servis@gardena.si

South Africa

GARDENA
South Africa (Pty.) Ltd.
P.O. Box 11534
Vorna Valley 1686
Phone: (+27) 11 315 02 23
sales@gardena.co.za

Spain

GARDENA IBÉRICA S.L.U.
C/ Basauri, nº 6
La Florida
28023 Madrid
Phone: (+34) 91 708 05 00
atencioncliente@gardena.es

Sweden

GARDENA Norden AB
Försäljningskontor Sverige
Box 9003
200 39 Malmö
info@gardena.se

Switzerland / Schweiz

GARDENA (Schweiz) AG
Bitzberg 1
1814 Bachenbülach
Phone: (+41) 848 800 464
info@gardena.ch

Turkey

GARDENA / Dost Diş Ticaret
Müessesilik A.Ş. Sanayi
Çad. Adil Sokak No. 1
Kartal - İstanbul
Phone: (+90) 216 38 93 939
info@gardena-dost.com.tr

Ukraine / Украина

ALTEST JSC
4 Petropavlivska Street
Petropavlivska
Borschahivka Town
Kyivo Svyatoslyn Region
08130, Ukraine
Phone: (+380) 44 459 57 03
upryr@altsest.kiev.ua

USA

Melnor Inc.
3085 Shawnee Drive
Winchester, VA 22604
Phone: (+1) 540 722-9080
service_us@melnor.com

1784-20.960.04 / 0507

© GARDENA

Manufacturing GmbH

D-89070 Ulm

http://www.gardena.com