

Art. 7834  
Art. 7835

RP 240 / RP 300 / RP 420

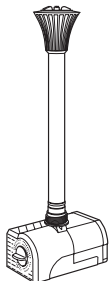

Art. 7838

RP 600

**D** **Gebrauchsanweisung**  
Zimmerbrunnenpumpe

**GB** **Operating Instructions**  
Indoor Fountain Pump

**F** **Mode d'emploi**  
Pompe pour fontaine d'intérieur

**NL** **Gebruiksaanwijzing**  
Binnenshuis-fonteinpomp

**S** **Bruksanvisning**  
Pump för inomhusfontän

**I** **Istruzioni per l'uso**  
Pompa per fontana da interni

**E** **Manual de instrucciones**  
Bomba para fuente de interior

**P** **Instruções de utilização**  
Bomba para fontes interiores

**DK** **Brugsanvisning**  
Springvandspumpe indendørs

D

GB

F

NL

S

I

E

P

DK

# Bomba para fontes interiores GARDENA

## RP 240 / RP 300 / RP 420 / RP 600

---

*Bem vindo ao GARDENA aquamotion ...*



Por favor, leia estas instruções de operação com a devida atenção e observe os seus avisos! Informe-se, através destas instruções de operação, sobre a bomba, os elementos de comando, a utilização correcta e os avisos de segurança.



Por motivos de segurança, a bomba não deve ser utilizada por crianças e jovens com idade inferior a 16 anos, nem por pessoas não familiarizadas com as instruções de operação.

→ Guarde bem estas instruções de operação.

### ***Índice***

1. A área de utilização da sua bomba para fontes GARDENA ..	75
2. Indicações de segurança .....	75
3. Colocação em funcionamento .....	77
4. Colocação fora de serviço .....	78
5. Limpeza .....	79
6. Reparação de avarias .....	81
7. Acessórios disponíveis .....	82
8. Dados técnicos .....	82
9. Service / Garantia .....	83

# 1. A área de utilização da sua bomba para fontes GARDENA

## Utilização correcta:

As bombas para fontes interiores da GARDENA destinam-se à utilização privada, dentro da área da casa. As bombas não se destinam à operação de aparelhos e sistemas de rega.

As bombas RP 240 / RP 300 / RP 600 só podem ser utilizadas no interior. A bomba RP 420 é parte integrante do conjunto de chafariz, art. 7767 e é adequado para locais exteriores.

## A observar



**As bombas de fontes interiores da GARDENA não foram concebidas para a utilização industrial contínua. Matérias corrosivas, combustível ou substâncias explosivas (p. ex. gasolina, petróleo), água salgada assim como alimentos / água potável não deverão ser bombeados.**

## 2. Indicações de segurança

### Segurança eléctrica:



**PERIGO! Choque eléctrico!**  
→ Desligue a bomba da rede,  
antes de qualquer trabalho.

A bomba deverá ser operada sempre através de um disjuntor de corrente de defeito (interruptor-FI), se a corrente for  $\leq 30$  mA (conforme DIN VDE 0100-702 e 0100-738).

A bomba deverá estar em lugar firme.

→ Por favor contacte o seu electricista.

Cabos de ligação à rede eléctrica não podem ter um diâmetro inferior aos cabos flexíveis em PVC, tipo H03 VV (RP 420 tipo H05 RNF). Cabos de extensão têm que estar de acordo com a norma DIN VDE 0620.

A informação indicada na chapa tipo deve condizer com a informação técnica do alimentador de corrente.

Após a colocação fora de serviço, em caso de não-utilização e antes da manutenção, retire a ficha da rede!

A operação da bomba não é permitida, se estiverem pessoas na área da água.

As piscinas e lagos de jardins devem corresponder aos regulamentos internacionais e nacionais válidos respeitantes à sua construção.

→ Por favor contacte o seu electricista.

Verifique sempre a bomba (no que respeita ao cabo de corrente e à tomada) antes de cada operação.

O cabo de ligação da bomba é insubstituível. A bomba fica inutilizável e tem que ser eliminada, se o cabo estiver danificado.

Nunca transportar a bomba, pegando-a pelo cabo, e nunca utilizar o cabo para puxar a ficha da rede.

Proteja o cabo contra calor, óleo, e arestas vivas.

#### ***Indicações de funcionamento:***

**Não deixar que a bomba funcione em seco, pois isto provoca um aquecimento indesejado e pode fazer com que a bomba fique danificada.**

A temperatura do líquido a bombear nunca pode ser inferior a 4 °C, nem superior a 35 °C.

A aspiração de areias, ou outras matérias abrasivas provocam um rápido desgaste e uma diminuição da performance da bomba.

Por favor observe as normas locais respeitantes a ruído.

### 3. Colocação em funcionamento

#### **Colocar a bomba em serviço:**

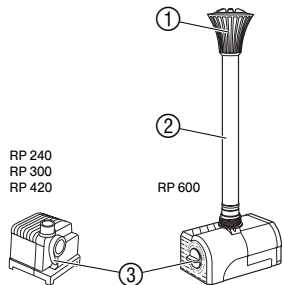

#### **Colocar a bomba montada em seco a funcionar:**

1. RP 600: Encaixar o alojamento do jogo de água ① e tubo difusor ②.
2. Colocar a bomba à superfície mas de forma a que a bomba fique pelo menos metade dentro de água (No caso das bombas RP 240 / RP 300 / RP 420 a espuma do filtro que fica em baixo não deve ficar tapada de lado).
3. Inserir a ficha de rede numa tomada de corrente alternada.  
**Atenção: a bomba é imediatamente activada.**
4. Através da regulação ③ regular a quantidade de água desejada para a fonte.

Se a bomba for montada em seco, a caixa do filtro ④ deve ser removida.

1. Retirar caixa do filtro ④.
2. Rodar a entrada da bomba ⑤ no sentido contrário ao dos ponteiros do relógio e retirar verticalmente da caixa do motor ⑥ (fecho em baioneta).
3. A entrada da bomba pode ser colocada de acordo com a finalidade da mesma em passos de 90°. Rodar da entrada da bomba ⑤ de forma correspondente e pressionar verticalmente

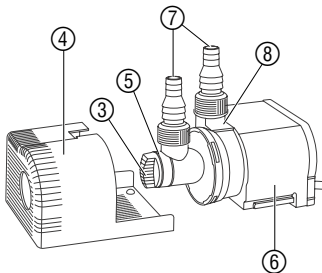

contra a caixa do motor ⑥ e rodar no sentido dos ponteiros do relógio (ver 5. Limpeza).

4. Aparafusar niple de nível ⑦ na entrada da bomba ⑤ e saída da bomba ⑧.
5. Unir a entrada da bomba ⑤ por uma mangueira (1/2" ou 3/4") com o reservatório de água. **O reservatório de água tem de se encontrar por cima da entrada da bomba ⑤.**
6. Unir o niple de nível ⑦ pela mangueira (1/2" ou 3/4") com a fonte / gárgula.
7. Encher a mangueira da entrada da bomba ⑤ com água.
8. Inserir a ficha de rede numa tomada de corrente alternada.  
**Atenção: a bomba é imediatamente activada.**
9. Através da regulagem ③ regular a quantidade de água desejada para a fonte / gárgula.

## 4. Colocação fora de serviço

*Invernar:*



O local de armazenagem deve ser inacessível para as crianças.

1. Retire a bomba da água e proceda à limpeza da mesma antes do aparecimento de geada.
2. De modo a precaver dificuldades de arranque do aparelho na Primavera, recomenda-se que este seja armazenado num local

### **Destino:**

(de acordo com RL2002/96/EC)



protegido contra geada, dentro de um recipiente com água.  
*Neste processo, a ficha de rede nunca deve ser submersa.*

Não deve ser depositado no lixo doméstico normal, deve ser entregue a profissionais.

## 5. Limpeza



**ATENÇÃO! Choque eléctrico!**

**Perigo de ferimento por choque eléctrico.**

**→ Antes de limpar retire a ficha da bomba da tomada.**

### **Limpar RP 240 / 300 / 420:**

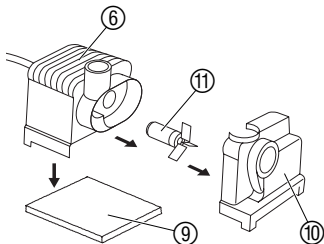

**Não se devem utilizar objectos duros nem quaisquer produtos de limpeza agressivos.**

1. Puxar a espuma do filtro ⑨ para baixo e limpar.
2. Separar a caixa da bomba ⑩ da caixa do motor nos apoios de pressão ⑥.
3. Retirar a unidade de funcionamento ⑪ da caixa do motor ⑥ e limpá-la.
4. Inserir a unidade de funcionamento ⑪ novamente na caixa do motor ⑥.
5. Enfiar a caixa da bomba ⑩ de novo na caixa do motor ⑥.

## Limpar RP 600:

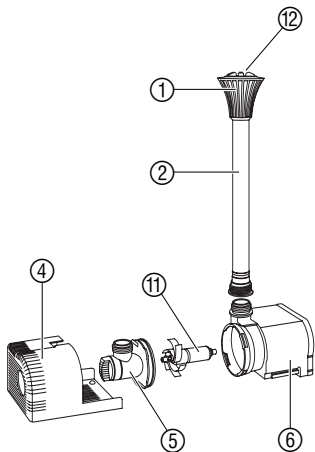

1. Retirar o alojamento do jogo de água ① e o tubo difusor ②.
2. Desaparafusar o dispositivo do jogo de água ⑫ e limpá-lo.
3. Retirar caixa do filtro ④ da caixa do motor ⑥ e limpá-la.
4. Rodar a entrada da bomba ⑤ no sentido contrário ao dos ponteiros do relógio e retirar verticalmente da caixa do motor ⑥ (fecho em baioneta).
5. Retirar a unidade de funcionamento ⑪ da caixa do motor ⑥ e limpá-la.
6. Inserir a unidade de funcionamento ⑪ novamente na caixa do motor ⑥.
7. Encaixar a entrada da bomba ⑤ verticalmente na caixa do motor ⑥ e rodar no sentido dos ponteiros do relógio. (para que a bomba aspire num nível profundo, a rosca tem de se encontrar em baixo).
8. Deslocar a caixa do filtro ④ de novo para a caixa do motor ⑥.
9. Enroscar o dispositivo do jogo de água ⑫ no alojamento do mesmo ①.
10. Voltar a encaixar o alojamento do dispositivo do jogo de água ① e o tubo difusor ②.



## 6. Reparação de avarias



**ATENÇÃO! Choque eléctrico!**

**Perigo de ferimento por choque eléctrico.**

→ **Antes de eliminar avarias retire da tomada a ficha da bomba.**

<b>Avaria</b>	<b>Motivo possível</b>	<b>Resolução</b>
<b>A bomba não bombeia qualquer água</b>	A ficha de rede não está ligada.	→ Ligar a ficha de rede.
	Unidade de funcionamento bloqueada.	→ Limpar a bomba.
	Sentido de rotação incorrecto da unidade de funcionamento devido à escassez de água.	→ Retirar ficha de rede e encher com água.
<b>A bomba extrai pouca água</b>	Espuma do filtro / Caixa do filtro sujos.	→ Limpar a espuma do filtro / caixa do filtro.

**Atenção!**



**As reparações na parte eléctrica apenas podem ser efectuadas pelo serviço de assistência GARDENA.**

Em caso de outras avarias, por favor contacte a assistência técnica da GARDENA.

## 7. Acessórios disponíveis

<b>Holofote subaquático GARDENA UL 20/UL 20 S</b>	Os jogos de água iluminam-se por baixo e por cima da superfície da água.	<b>Art. Nº 7952 Art. Nº 7958</b>
<b>Conjunto telecomando GARDENA</b>	Pôr a funcionar as fontes a partir do terraço ou da sala de estar.	<b>Art. Nº 7874</b>

## 8. Dados técnicos

	<b>RP 240</b> (Art. Nº 7834)	<b>RP 300</b> (Art. Nº 7835)	<b>RP 420</b>	<b>RP 600</b> (Art. Nº 7838)
<b>Tensão de rede / Frequência de rede</b>	230 V / 50 Hz	230 V / 50 Hz	230 V / 50 Hz	230 V / 50 Hz
<b>Potência</b>	3,5 W	4,5 W	5 W	8 W
<b>Cabo de ligação</b>	1,5 m H03 VV	1,5 m H03 VV	3 m H05 RNF	1,5 m H03 VV
<b>Débito máxima</b>	240 l/h	300 l/h	420 l/h	600 l/h
<b>Altura máxima</b>	0,5 m	0,7 m	0,75 m	1,2 m
<b>Profundidade máxima</b>	0,4 m	0,4 m	0,4 m	1,0 m
<b>Ligação</b>	G 1/2	G 1/2	G 1/2	G 1/2
<b>Temperatura do líquido a bombear</b>	4 °C – 35 °C	4 °C – 35 °C	4 °C – 35 °C	4 °C – 35 °C

## 9. Service / Garantia

---

### **Garantia**

Os trabalhos de assistência executados sob garantia são gratuitos.

A GARDENA garante este produto durante 3 anos (a contar da data de aquisição). Esta garantia cobre essencialmente todos os defeitos do aparelho que se provem ser devido ao material ou falhas de fabrico. Dentro da garantia nós trocamos ou reparamos o aparelho gratuitamente se as seguintes condições tiverem sido cumpridas:

- O aparelho foi utilizado de uma forma correcta e segundo os conselhos do manual de instruções.
- Nunca o proprietário, nem um terceiro, estranho aos serviços GARDENA, tentou reparar o aparelho.

O rotor sendo peça de desgaste não está coberto pela garantia. Esta garantia do fabricante não afecta as existentes queixas de garantia contra o agente/vendedor.

Em caso de avaria deverá enviar o aparelho defeituoso, junto com o talão de compra e uma descrição da avaria, para a morada indicada no verso.

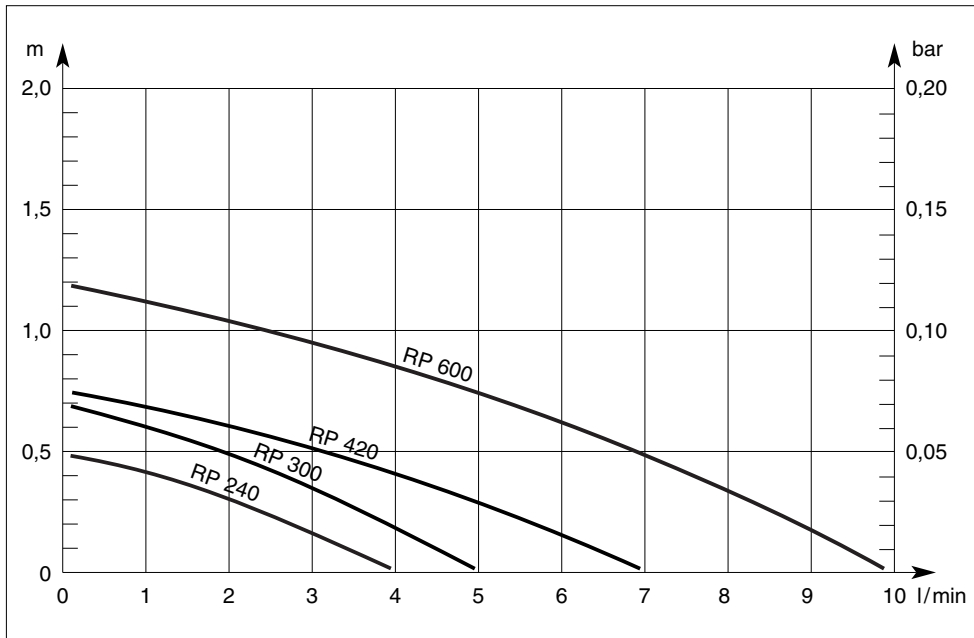

**S** *Produktansvar*

Tillverkaren är inte ansvarig för skada som orsakats av produkten om skadan beror på att produkten har reparerats felaktigt eller om, vid reparation eller utbyte, andra än Original GARDENA reservdelar har använts. Samma sak gäller för kompletteringsdelar och tillbehör.

**I** *Responsabilità del prodotto*

Si rende espressamente noto che, conformemente alla legislazione sulla responsabilità del prodotto, non si risponde di danni causati da nostri articoli se originati da riparazioni eseguite non correttamente o da sostituzioni di parti effettuate con materiale non originale GARDENA o comunque da noi non approvato e, in ogni caso, qualora l'intervento non venga eseguito da un centro assistenza GARDENA o da personale specializzato autorizzato. Lo stesso vale per le parti complementari e gli accessori.

**E** *Responsabilidad de productos*

Advertimos que conforme a la ley de responsabilidad de productos no nos responsabilizamos de daños causados por nuestros aparatos, siempre y cuando dichos daños hayan sido originados por arreglos o reparaciones indebidas, por recambios con piezas que no sean piezas originales GARDENA o bien piezas autorizadas por nosotros, así como en aquellos casos en que la reparación no haya sido efectuada por un Servicio Técnico GARDENA o por un técnico autorizado. Lo mismo es aplicable para las piezas complementarias y accesorios.

**P** *Responsabilidade sobre o produto*

Queremos salientar que segundo a lei da responsabilidade do fabricante, nós não nos responsabilizaremos por danos causados pelo nosso equipamento, quando estes ocorrerem em decorrência de reparações inadequadas ou da substituição de peças por peças não originais da GARDENA, ou peças não autorizadas. A responsabilidade tornar-se-á nula também depois de reparações realizadas por oficinas não autorizadas pela mbém depois de reparações realizadas por oficinas não autorizadas pela GARDENA. Esta restrição valerá também para peças adicionais e acessórios.

**S EU Tillverkarintyg**

Undertecknad firma GARDENA Manufacturing GmbH, Hans-Lorenser-Str. 40, D-89079 Ulm, intygar härmed att nedan nämnda produkter överensstämmer med EU:s direktiv, EU:s säkerhetsstandard och produktspecifikation. Detta intyg upphör att gälla om produkten ändras utan vårt tillstånd.

**I Dichiarazione di conformità alle norme UE**

La sottoscritta GARDENA Manufacturing GmbH, Hans-Lorenser-Str. 40, D-89079 Ulm, certifica che il prodotto qui di seguito indicato, nei modelli da noi commercializzati, è conforme alle direttive armonizzate UE nonché agli standard di sicurezza e agli standard specifici di prodotto. Qualunque modifica apportata al prodotto senza nostra specifica autorizzazione invalida la presente dichiarazione.

**E Declaración de conformidad de la UE**

El que subscribe GARDENA Manufacturing GmbH, Hans-Lorenser-Str. 40, D-89079 Ulm, declara que la presente mercancía, objeto de la presente de-claración, cumple con todas las normas de la UE, en lo que a normas técnicas, de homologación y de seguridad se refiere. En caso de realizar cualquier modificación en la presente mercancía sin nuestra previa autorización, esta declaración pierde su validez.

**P Certificado de conformidade da UE**

Os abaixo mencionados GARDENA Manufacturing GmbH, Hans-Lorenser-Str. 40, D-89079 Ulm, por este meio certificam que ao sair da fábrica o aparelho abaixo mencionado está de acordo com as directrizes harmonizadas da UE, padrões de segurança e de produtos específicos. Este certificado ficará nulo se a unidade for modificada sem a nossa aprovação.

**DK EU Overensstemmelse certifikat**

Undertegnede GARDENA Manufacturing GmbH, Hans-Lorenser-Str. 40, D-89079 Ulm bekræfter hermed, at enheder listet herunder, ved afsendelse fra fabrikken, er i overensstemmelse med harmoniserede EU retningslinier, EU sikkerhedsstandarder og produktspecifikationsstandarder. Dette certifikat træder ud af kraft hvis enhederne er ændret uden vor godkendelse.

Bezeichnung des Gerätes:	Zimmerbrunnenpumpe	Typ:	Art.-Nr.:
Description of the units:	Indoor Fountain Pump	Type:	Art. No.:
Désignación del matériel :	Pompe pour fontaine d'intérieur	Type : RP 240	Référence : 7834
Omschrijving van de apparaten:	Binnenshuis-fonteinpomp	Tip: RP 300	Art. nr.: 7835
Produktbeskrivning:	Pump för inomhusfontän	Tip: RP 420	Art.nr. : 7838
Descrizione dei prodotti:	Pompa per fontana da interni	Modello: RP 600	Art. : 7838
Descripción de la mercancía:	Bomba para fuente de interior	Tipo:	Art. Nº:
Descrição do aparelho:	Bomba para fontes interiores	Tipo:	Art. Nº:
Beskrivelse af enhederne:	Springvandspumpe indendørs	Type:	Varenr. :
EU-Richtlinien:		Anbringungsyear der CE-Kennzeichnung:	
EU directives:	98/37/EC	Year of CE marking:	
Directives européennes :		Date d'apposition du marquage CE :	
EU-richtlijnen:	89/336/EC	Installatiejaar van de CE-aanduiding:	
EU direktiv:		CE-Märkningsår:	2005
Direttive UE:	73/23/EC	Anno di rilascio della certificazione CE:	
Normativa UE:		Colocación del distintivo CE:	
Directrizes da UE:	93/68/EC	Ano de marcação pela CE:	
EU Retningslinier:		CE-Mærkningsår:	
Ulm, den 01.06.2005	Technische Leitung	Ulm, 01.06.2005	Teknisk direktør
Ulm, 01.06.2005	Technical Dept. Manager		
Fait à Ulm, le 11.06.2005	Direction technique		
Ulm, 01-06-2005	Hoofd technische dienst		
Ulm, 2005.06.01.	Technical Director		
Ulm, 01.06.2005	Direzione Tecnica		
Ulm, 01.06.2005	Dirección Técnica		
Ulm, 01.06.2005	Director Técnico		
			
			Peter Lameli

**Deutschland / Germany**

GARDENA  
Manufacturing GmbH  
Service Center  
Hans-Lorenser-Straße 40  
D-89079 Ulm  
Produktfragen:  
(+49) 731 490-123  
Reparaturen:  
(+49) 731 490-290  
service@gardena.com

**Argentina**

Argensem® S.A.  
Calle Colonia Japonesa s/n  
(1625) Loma Verde  
Escobar, Buenos Aires  
Phone: (+54) 34 88 49 40 40  
info@argensem.com.ar

**Australia**

Nylex Consumer Products  
50-70 Stanley Drive  
Somerton, Victoria, 3062  
Phone: (+61) 1800 658 276  
spare.parts@nylex.com.au

**Austria / Österreich**

GARDENA  
Österreich Ges.m.b.H.  
Stettnerweg 11-15  
2100 Korneuburg  
Tel.: (+43) 22 62 7 45 45 36  
kundendienst@gardena.at

**Belgium**

GARDENA Belgium NV/SA  
Sterrebeekstraat 163  
1930 Zaventem  
Phone: (+32) 2 720 92 12  
Mail: info@gardena.be

**Brazil**

Palash Comércio e  
Importação Ltda.  
Rua América Brasileira,  
2414 - Chácara Sto Antonio  
São Paulo - SP - Brasil -  
CEP 04715-005  
Phone: (+55) 11 5181-0909  
eduardo@palash.com.br

**Bulgaria**

DENEX LTD.  
2 Luis Ahalier Str. - 7th floor  
Sofia 1404  
Phone: (+359) 2 958 18 21  
office@denex-bg.com

**Canada**

GARDENA Canada Ltd.  
100 Summerlea Road  
Brampton, Ontario L6T 4X3  
Phone: (+1) 905 792 93 30  
info@gardenacanada.com

**Chile**

Antonio Martinic y Cia Ltda.  
Cassillas 272  
Centro de Cassillas  
Santiago de Chile  
Phone: (+56) 2 20 10 708  
garfar\_cl@yahoo.com

**Costa Rica**

Compania Exim  
Euroiberoamericana S.A.  
Los Colegios, Moravia,  
200 metros al Sur del Colegio  
Saint Francis - San José  
Phone: (+506) 297 68 83  
exim\_euro@racsa.co.cr

**Croatia**

KLIS d.o.o.  
Stanciceva 79, 10419 Vukovina  
Phone: (+385) 1 622 777 0  
gardena@klis-trgovina.hr

**Cyprus**

FARMOKIPIKI LTD  
P.O. Box 7098  
74, Digeni Akrita Ave.  
1641 Nicosia  
Phone: (+357) 22 75 47 62  
condam@spidernet.com.cy

**Czech Republic**

GARDENA spol. s r.o.  
Řípská 20 a, č.p. 1153  
627 00 Brno  
Phone: (+420) 800 100 425  
gardena@gardenabrno.cz

**Denmark**

GARDENA Norden AB  
Salgsafdeling Danmark  
Box 9003, S-200 39 Malmö  
info@gardena.dk

**Finland**

Habitec Oy  
Martinkyläntie 52  
01720 Vantaa

**France**

GARDENA  
PARIS NORD 2  
69, rue de la Belle Etoile  
BP 57080  
ROISSY EN FRANCE  
95948 ROISSY CDG CEDEX  
Tél. (+33) 0826 101 455  
service.consommateurs@  
gardena.fr

**Great Britain**

GARDENA UK Ltd.  
27-28 Brenkley Way  
Blezard Business Park  
Seaton Burn  
Newcastle upon Tyne  
NE13 6DS  
info@gardena.co.uk

**Greece**

Agrokip  
Psomadopoulos S.A.  
Ifaistou 33A  
Industrial Area Koropi  
194 00 Athens Greece  
V.A.T. EL093474846  
Phone: (+30) 210 66 20 225  
service@agrokip.gr  
www.agrokip.gr

**Hungary**

GARDENA  
Magyarország Kft.  
Késmárk utca 22  
1158 Budapest  
Phone: (+36) 80 20 40 33  
gardena@gardena.hu

**Iceland**

Ó. Johnson & Kaaber  
Tunguhalsi 1  
110 Reykjavik  
ooj@ojk.is

**Ireland**

Michael McLoughlin & Sons  
Hardware Limited  
Long Mile Road  
Dublin 12



**Italy**

GARDENA Italia S.p.A.  
Via Donizetti 22  
20020 Lainate (Mi)  
Phone: (+39) 02.93.94.79.1  
info@gardenaitalia.it

**Japan**

KAKUICHI Co. Ltd.  
Sumitomo Realty &  
Development Kojimachi  
BLDG., 8F, 5-1 Nibanncyo,  
Chiyoda-ku, Tokyo 102-0084  
Phone: (+81) 33 264 4721  
m\_ishihara@kaku-ichi.co.jp

**Luxembourg**

Magasins Jules Neuberg  
Boîte postale 12  
L-2010 Luxembourg  
Phone: (+352) 40 14 01  
info@neuberg.lu

**Netherlands**

GARDENA Nederland B.V.  
Postbus 50176  
1305 AD ALMERE  
Phone: (+31) 36 521 00 00  
info@gardena.nl

**Neth. Antilles**

Jonka Enterprises N.V.  
Sta. Rosa Weg 196  
P.O. Box 8200, Curaçao  
Phone: (+599) 9 767 66 55  
pgm@jonka.com

**New Zealand**

NYLEX New Zealand Limited  
Building 2, 118 Savill Drive  
Mangere, Auckland  
Phone: (+64) 9 270 1806  
lena.chapman@nylex.com.au

**Norway**

GARDENA Norden AB  
Salgskontor Norge  
Karihaugveien 89  
1086 Oslo  
info@gardena.no

**Poland**

GARDENA Polska Sp. z o.o.  
Szymanów 9 d  
05-532 Baniocza  
Phone: (+48) 22 727 56 90  
gardena@gardena.pl

**Portugal**

GARDENA Portugal Lda.  
Recta da Granja do Marquês  
Edif. GARDENA Algueirão  
2725-596 Mem Martins  
Phone: (+351) 21 922 85 30  
info@gardena.pt

**Romania**

MADEX INTERNATIONAL SRL  
Soseaua Odaii 117-123,  
Sector 1,  
București, RO 013603  
Phone: (+40) 21 352 76 03  
madex@ines.ro

**Russia / Россия**

ООО ГАРДЕНА РУС  
123007, г. Москва  
Хорошевское шоссе, д. 32А  
Тел.: (+7) 495 247 25 10  
info@gardena-rus.ru

**Singapore**

Hy - Ray PRIVATE LIMITED  
40 Jalan Pemimpin  
#02-08 Tat Ann Building  
Singapore 577185  
Phone: (+65) 6253 2277  
hyray@singnet.com.sg

**Slovak Republic**

GARDENA Slovensko, s.r.o.  
Panónska cesta 17  
851 04 Bratislava  
Phone: (+421) 263 453 722  
info@gardena.sk

**Slovenia**

GARDENA d.o.o.  
Brodišče 15  
1236 Trzin  
Phone: (+386) 1 580 93 32  
servis@gardena.si

**South Africa**

GARDENA  
South Africa (Pty.) Ltd.  
P.O. Box 11534  
Vorna Valley 1686  
Phone: (+27) 11 315 02 23  
sales@gardena.co.za

**Spain**

GARDENA IBÉRICA S.L.U.  
C/ Basauri, nº 6  
La Florida  
28023 Madrid  
Phone: (+34) 91 708 05 00  
atencioncliente@gardena.es

**Sweden**

GARDENA Norden AB  
Försäljningskontor Sverige  
Box 9003  
200 39 Malmö  
info@gardena.se

**Switzerland / Schweiz**

GARDENA (Schweiz) AG  
Bitzberg 1  
8184 Bachenbülach  
Phone: (+41) 848 800 464  
info@gardena.ch

**Turkey**

GARDENA / Dost Diş Ticaret  
Mümessillik A.Ş. Sanayi  
Çad. Adil Sokak No. 1  
Kartal - İstanbul  
Phone: (+90) 216 38 93 939  
info@gardena-dost.com.tr

**Ukraine / Украина**

ALTSEST JSC  
4 Petropavlivska Street  
Petropavlivska, Borschahivka  
Town, Kyivo Svyatoshyn Region  
08130, Ukraine  
Phone: (+380) 44 459 57 03  
upyr@altsest.kiev.ua

**USA**

Melnor Inc.  
3085 Shawnee Drive  
Winchester, VA 22604  
Phone: (+1) 540 722-9080  
service\_us@melnor.com

7834-20.960.11/1006  
© GARDENA  
Manufacturing GmbH  
D-89070 Ulm  
http://www.gardena.com