

Art. 1198

- PL Instrukcja obsługi**  
Automatyczny dzielnik wody
- 
- H Használati útmutató**  
Automatikus vízelosztó
- 
- CZ Návod k použití**  
Automatický rozdělovač vody
- 
- SK Návod na používanie**  
Automatický rozdeľovač vody
- 
- GR Οδηγίες Χρήσεως**  
Αυτόματος Διανομέας νερού 6 καναλιών
- 
- RUS Инструкция по эксплуатации**  
Автоматический распределитель воды
- 
- SLO Navodila za uporabo**  
Avtomatski razdelilnik vode
- 
- UA Інструкція з експлуатації**  
Автоматичний розподільник води
- 
- HR Uputstva za upotrebu**  
Automatski razdjelnik za vodu
-

**PL** Proszę uważnie przeczytać instrukcję obsługi przed montażem i uruchomieniem urządzenia.

Przed przeczytaniem rozłóżyc okładki instrukcji.

Spis treści	Strona
1. Wskazówki dotyczące instrukcji obsługi	4
2. Zastosowanie automatycznego dzielnika wody	4
3. Części funkcjonujące automatycznego dzielnika wody	4
4. Działanie	4
5. Czynności przed uruchomieniem	4
6. Uruchomienie	5
7. Zastosowanie czujnika wilgotności	6
8. Wskazówki bezpieczeństwa	7
9. Konserwacja, pielęgnacja, przechowywanie	7
Gwarancja	8

**H** Kérjük, készüléke összeszerelése és üzembe helyezése előtt gondosan olvassa el ezt a Vevőtájékoztatót. Olvasás közben hajtsa ki a borító oldalakat.

Tartalomjegyzék	oldal
1. Utasítások a használati útmutatóhoz	9
2. Használati terület	9
3. Alkatrészek	9
4. Funkció	9
5. A beüzemeltetés lépései	9
6. Üzembe helyezés	10
7. Nedvességérzékelő használata	11
8. Biztonsági utasítások	12
9. Karbantartás, Tisztítás, Tárolás	12
Garancia	13

**CZ** Pročtete si prosím pozorně tento návod k použití před montáží a uvedením Vašeho přístroje do provozu.

Při čtení návodu k použití vyklepte prosím přední stránky.

Obsah	Strana
1. Upozornění k návodu na použití	14
2. Použití	14
3. Funkční díly	14
4. Funkce	14
5. Kroky před uvedením do provozu	14
6. Uvedení do provozu	15
7. Použití čidla vlhkosti	16
8. Bezpečnostní pokyny	17
9. Údržba, péče, skladování	17
Záruka	18

**SK** Prečítajte si prosím pozorne tento návod na použitie pred montážou a uvedením Vášho prístroja do prevádzky.

Pri čítaní návodu na použitie vyklepte prosím predné stránky.

Obsah	Strana
1. Pokyny k návodu na používanie	19
2. Oblasť použitia	19
3. Funkčné časti	19
4. Funkcia	19
5. Opatrenia pred uvedením do prevádzky	19
6. Uvedenie do činnosti	20
7. Použitie senzora vlhkosti	21
8. Bezpečnostné pokyny	22
9. Údržba, ošetrovanie a skladovanie	22
Záruka	23

**GR** Παρακαλούμε κρατήστε τις οδηγίες λειτουργίας και ανατρέξτε σ' αυτές όποτε παρουσιαστεί κάποια απορία ή πρόβλημα.

Περιεχόμενα	Σελίδα
1. Πληροφορίες σχετικά με τις οδηγίες χρήσης	24
2. Κατά τη χρήση	24
3. Τμήματα του Διανομέα	24
4. Λειτουργία	24
5. Προετοιμασία πριν την χρήση	24
6. Κατά τη λειτουργία	25
7. Λειτουργία σε συνδυασμό με Υγρασιόμετρο	26
8. Για την ασφάλειά σας	26
9. Συντήρηση, καθαρισμός, αποθήκευση	27
Εγγύηση	27

**RUS** Внимательно ознакомьтесь с этой инструкцией до монтажа и использования.

При изучении инструкции по эксплуатации разверните боковые стороны обложки.

Содержание	Страница
1. Примечания к инструкции по эксплуатации	28
2. Область применения	28
3. Составные части	28
4. Работа устройства	28
5. Подготовка к эксплуатации	29
6. Эксплуатация	29
7. Применение датчика влажности	30
8. Правила безопасности	31
9. Уход, обслуживание и хранение	31
Гарантия	32

**SLO** Prosimo vas, da navodila za uporabo še pred postavitvijo in priklopom izdelka natančno preučite.

Ob branju razgrnite strani, ki vsebujejo skice.

Vsebina	Stran
1. Napotki v zvezi z navodilom za uporabo	33
2. Področje uporabe	33
3. Funkcijski deli	33
4. Funkcija	33
5. Ukrepi pred zagonom	33
6. Zagon	34
7. Uporaba senzorja za vlago	35
8. Varnostni napotki	35
9. Vzdrževanje, nega, shranjevanje	36
Servisiranje	36
Garancija	37

**A** Будь ласка, тримаєте посібник з експлуатації в надійному місці й звертайтеся до нього щораз, коли виникнуть які або питання.

1. Про цей посібник з експлуатації	38
2. Область застосування розподільника	38
3. Функціональні частини (Рис. А)	38
4. Дія приладу	38
5. Підготовка приладу до роботи	39
6. Дія розподільника	39
7. Застосування розподільника разом із датчиком вологості ґрунту	40
8. Правила техніки безпеки	41
9. Обслуговування, догляд, зберігання	41
Сервис	42

**HR** Molimo da upute za korištenje pažljivo proučite i da vodite računa o navedenim upozorenjima.

Objašnjenje što možete pročitati na stranicama uputstva za upotrebu.

Sadržaj	Strana
1. Upute za korištenje	43
2. Područje primjene	43
3. Funkcionalni dijelovi	43
4. Funkcija	43
5. Mjere prije stavljanja u pogon	44
6. Stavljanje u pogon	44
7. Uporaba osjetnika za vlažnost	45
8. Sigurnosne upute	46
9. Održavanje, njega, čuvanje	46
Servisiranje	47
Garancija	47

**A**

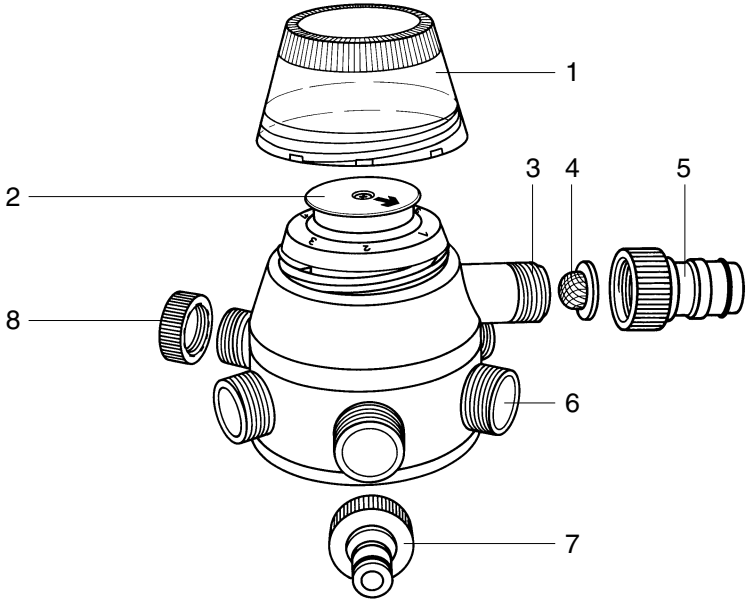

**B**

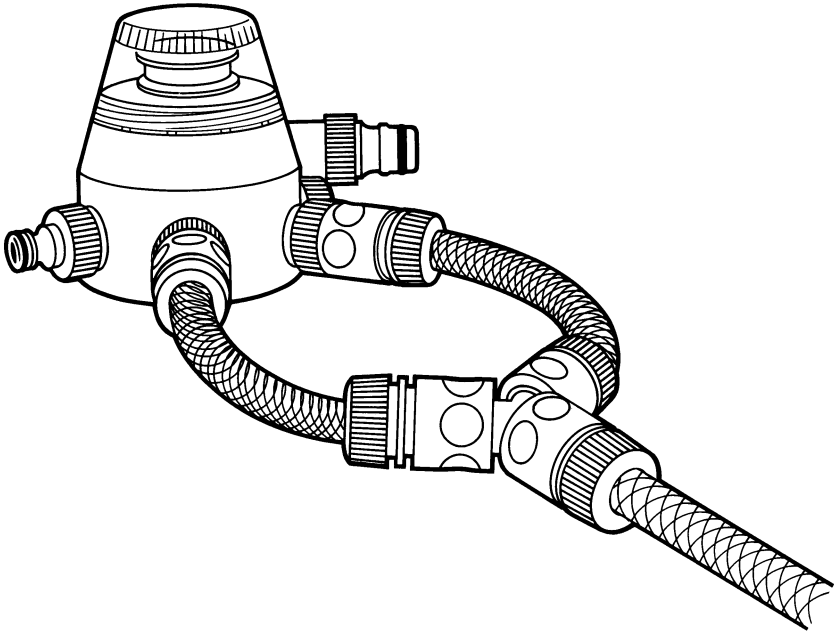

# Automatický rozdeľovač vody GARDENA

## 1. Pokyny k návodu na používanie

Starostlivo si prečítajte celý návod na používanie a dbajte na pokyny v ňom uvedené. Prostredníctvom návodu na používanie sa zoznámte so zariadením, jeho správnym používaním

ako aj s bezpečnostnými inštrukciami.

 **Z bezpečnostných dôvodov by automatický rozdeľovač vody nemali používať deti a mládež do 16 rokov ani**

**osoby, ktoré sa neoboznámili s týmto návodom na používanie.**

Tento návod na používanie starostlivo uschovajte.

## 2. Oblasť použitia

Automatický rozdeľovač vody slúži v kombinácii so zavlažovacím počítačom GARDENA 1060 na plnoautomatické ovládanie až šiestich zavlažovacích kanálov. Použitie automatického rozdeľovača vody sa odporúča v prípade, ak tlak vody nie je dostatočný na súčasnú prevádzku zavlažovacích zariadení alebo systémov, alebo ak treba prostredníctvom zavlažovacieho počítača 1060 automaticky zavlažovať viaceré plochy s rôznymi požiadavkami na vodu.

Automatický rozdeľovač vody sa samozrejme dá ovládať nielen plnoautomaticky, ale aj poloautomaticky v kombinácii so zavlažovacím časovačom GARDENA, alebo manuálne prostredníctvom otvárania alebo zatvárania vodných kohútikov. Automatický rozdeľovač vody je vhodný výhradne na vonkajšie použitie doma a v záhrade na ovládanie postrekovacích a zavlažovacích systémov.

 **Automatický rozdeľovač vody nie je určený na priemyselné použitie a v spojení s chemikáliami, potravinami, ľahko horľavými a výbušnými látkami.**

Dodržiavanie výrobcom priloženého návodu na používanie je predpokladom pre správne používanie automatického rozdeľovača vody.

## 3. Funkčné časti (obr. A)

- |                          |  |   |
|--------------------------|--|---|
| 1. Ochranný kryt         | 5. Vodovodná spojka – profesionálny systém | 7. Vodovodná spojka – originálny systém GARDENA |
| 2. Číselník              | 6. Výstupy 26,5 mm (G 3/4)                 | 8. Koncový uzáver                               |
| 3. Vstup 26,5 mm (G 3/4) |  |   |
| 4. Filter nečistôt       |  |   |

## 4. Funkcia

Výstupy automatického rozdeľovača vody sa podľa programu zavlažovacieho počítača 1060/1030 alebo elektronického zavlažovacieho časovača postupne

automaticky otvárajú a znova zatvárajú.

Prepájaním jednotlivých zavlažovacích kanálov v danej postupnosti prostredníctvom jed-

ného zavlažovacieho počítača alebo časovača je možné aj pri malom tlaku vody ovládať väčšie zavlažovacie zariadenia alebo viaceré zavlažovacích kanálov.

## 5. Opatrenia pred uvedením do prevádzky

Automatický rozdeľovač vody obsahuje:

1 x vodovodná spojka profesionálneho systému GARDENA (5) (vnútorný Ø 15 mm),

4 x vodovodná spojka originálneho systému GARDENA (7) (vnútorný Ø 9 mm),

3 x koncové uzávery (8).

### 5.1. Pripojenie k zavlažovaciemu počítaču 1060

Ku vstupu (3) automatického rozdeľovača vody sa dá pripojiť vodovodná spojka profesionálneho systému (5) alebo vodovodná spojka originálneho systému GARDENA (7).

Pri prevádzke **zariadenia zavlažovacieho systému GARDENA** sa použije vodovodná spojka profesionálneho systému (5) a pripojenie k zavlažovaciemu počítaču alebo časovaču sa

vykoná prostredníctvom hadice s priemerom 19 mm (3/4") a prípojnej súpravy profesionálneho systému (číslo výrobku 1505).

Pri použití s **ostatnými zavlažovacími systémami alebo zariadeniami** (mikrokvapôčkový systém alebo postrekovače) sa ku vstupu pripojí jedna z priložených vodovodných spojok originálneho systému GARDENA (7) a pripojenie zavlažovacieho počítača

alebo časovača sa vykoná prostredníctvom hadice s priemerom 13 mm (1/2") a súčastí originálneho systému GARDENA na pripojenie hadíc.

Abý sa predišlo poruchám činnosti, treba pred pripojením vodovodných spojok pripojiť ku vstupu automatického rozdeľovača vody priložený filter nečistôt (4) a zároveň odstrániť ploché tesnenie z použitej vodovodnej spojky.

### 5.2. Pripojenie zavlažovacích zariadení a systémov

Na pripojenie **zariadenia zavlažovacieho systému GARDENA** sa použije hadica s priemerom 19 mm (3/4") a prípojná súprava profesionálneho systému (číslo výrobku 1505).

Pri použití Sprinkler-system spojky c.v. 2761 sa musí závit

utesniť teflónovou páskou (napr. GARDENA teflónová páska c.v. 7219).

Na pripojenie **ostatných zavlažovacích zariadení alebo systémov** (postrekovače, mikrokvapôčkový systém) sa používajú

priložené vodovodné spojky originálneho systému GARDENA (7). Nepoužitú výstupky sa uzavrujú priloženými koncovými uzávermi (8).

Ak potrebujete ďalšie príslušenstvo okrem priložených spojok a adaptérov, obráťte sa na predajcu zariadení GARDENA.

## 6. Uvedenie do činnosti

Nastavte číselník (2) na automatickom rozdeľovači do polohy 1. To dosiahnete odstránením ochranného krytu (1) automatického rozdeľovača vody otočením smerom doľava. Potiahnite číselník (2) trochu nahor a otočte ho doprava, až kým šípka nebude smerovať k výstupu č. 1. Potom znova priskrutkujte ochranný kryt (1) k automatickému rozdeľovaču vody.

Teraz naprogramujte váš zavlažovací počítač GARDENA 1060. Postup programovania modelu **so „špeciálnym programom“** na podporu automatického rozdeľovača vody sa líši od modelu **bez** tejto funkcie.

Pri programovaní zavlažovacieho počítača **bez „špeciálneho programu“** je dôležité naprogramovať všetkých 6 programov a správne priradiť čísla programov (1-6) príslušným výstupom na automatickom rozdeľovači vody (1-6). **Pritom dbajte na to, aby pri všetkých šiestich programoch boli nastavené rovnaké zavlažovacie dni.**

Pri použití menej ako 6 výstupov je nutné naprogramovať dátumy zavlažovania aj pre nepoužitú výstupky. Pritom sa dá obmedziť trvanie zavlažovania pre nepoužitú výstupky na 1 minútu. Iba tak sa dosiahne, že automatický rozdeľovač vody po dokončení

zavlažovania obnoví nastavenie výstupov.

**Naviac dodržiavajte nasledujúce pokyny:**

 **Abý sa zaručila bezpečná funkcia prepínania automatického rozdeľovača vody, je nutné, aby medzi každým koncom programu zavlažovacieho počítača a začiatkom nasledujúceho programu bola prestávka aspoň 10 minút. Tieto programovacie prestávky sa pri prepínaní z uzatvoreného výstupu na nasledujúci výstup zvyšujú na 30 minút.**

**Príklad:**

Program/ výstup	Start Time Čas začiatku	Run Time Doba prevádzky	Mo Po	Tu Ut	We St	Th Št	Fr Pi	Sa So	Su Ne	2 <sup>nd</sup> 2.	3 <sup>rd</sup> 3.
1	19:00	0:30	X		X			X			
2	19:40	0:30	X		X			X			
3	20:20	0:30	X		X			X			
4	21:00	0:05	X		X			X			
5 } Neobsadené	21:15	0:01	X		X			X			
6 } vstupy	21:46	0:01	X		X			X			

Pri použití zavlažovacích počítačov GARDENA 1060 so „špeciálnym programom“ sa po použití tejto funkcie a zadaní údajov pre 1. program automaticky naprogramujú všetky nasledujúce programy. Týmto sa každý program nastaví na určitý výstup automatického rozdeľovača vody bez nutnosti jednotlivého definovania všetkých šiestich programov. Predvolené naprogramovanie zariadenia (1 min. zavlažovania, 30 min. prestávka medzi programami) sa samozrejme dá zmeniť podľa vašich individuálnych požiadaviek.

V kombinácii so zavlažovacím počítačom GARDENA 1030 alebo elektronickým zavlažova-

cím časovačom GARDENA prepína automatický rozdeľovač vody pre každú zavlažovaciu činnosť jeden ďalší výstup. Keďže obe zariadenia umožňujú vykonať maximálne 3 zavlažovania za deň, môže automatický rozdeľovač vody v tomto časovom limite otvoriť maximálne 3 výstupy. Rovnaký výstup sa preto dá otvoriť maximálne každé 2 dni.

**⚠ Ak je rozdeľovač vody umiestnený nižšie ako všetky pripojené zavlažovacie zariadenia, nesmie rozdiel výšok prekročiť 1,5 m.**

Ak sa používa menej ako 6 pripojených zavlažovacích kanálov, je možné jeden alebo viacero kanálov prevádzkovať dvakrát

za deň. Vzájomne spojte príslušné výstupy (ako je to uvedené na obr. B) a naprogramujte zavlažovací počítač podľa požadovaných časov zavlažovania.

Minimálny tlak vody na zaručenie bezpečnej funkcie prepínania je 1 bar. Ak sa k jednému kanálu pripojí príliš mnoho zariadení, môže tlak vody poklesnúť pod 1 bar, a potom nebude dostatočný na správne prepínanie.

Z dôvodu technického prevedenia funkcie prepínania automatického rozdeľovača vody preteká voda počas doby zavlažovania okrem prave otvoreného výstupu vo veľmi malom množstve (niekoľko l/h) zároveň aj cez všetky ostatné výstupy.

## 7. Použitie senzora vlhkosti

Senzor vlhkosti GARDENA, číslo výrobku 1187, sa môže použiť spolu s automatickým rozdeľovačom vody iba pri použití zavlažovacieho počítača 1060 so „špeciálnym programom“. Ak senzor vlhkosti zistí dostatočnú úroveň vlhkosti, zariadenie skráti aktívny čas prevádzky zavlažovacieho programu na minimálnu dobu 30 sekúnd (zobrazenie: 1 minúta). Takto automatický rozdeľovač vody prepne ďalej na nasledujúci

výstup a zachová sa správne poradie jednotlivých zavlažovacích programov pre príslušné výstupy automatického rozdeľovača vody.

Pri použití zavlažovacieho počítača 1060 bez „špeciálneho programu“, zavlažovacieho počítača 1030 alebo elektronického zavlažovacieho časovača sa v prípade, ak senzor vlhkosti zistí dostatočnú úroveň vlhkosti, aktívne zavlažovacie programy

nevykonajú. V tomto prípade už poradie programov nezodpovedá označeným výstupom vody automatického rozdeľovača vody.

**⚠ Ak už požadovaný program nie je prepojený s príslušným výstupom vody, vzniká veľké riziko poškodenia, pretože program môže použiť ľubovoľný iný výstup rozdeľovača vody.**

## 8. Bezpečnostné pokyny

 Dbajte na to, aby programy zavlažovacieho počítača a výstupy automatického rozdeľovača vody boli správne priradené a aby boli zavlažovacie dni pri všetkých programoch identické.

 Ak je zatvorený vodný kohútik, zavlažovací počítač sice v naprogramovanom čase otvorí vstavaný ventil, k zavlažovaniu však nedôjde. Automatický rozdeľovač vody v takomto prípade nemôže prepnúť na ďalší výstup, a preto priradenie jednotlivých zavlažovacích programov k príslušným výstupom už neseďí!

 Pri ručnom zapínaní alebo vypínaní (On/Off) sa vykoná prepnutie na ďalší kanál, a tým dôjde k nesprávnej priradeniu programu zavlažovacieho počítača k výstupom automatického rozdeľovača vody. Dbajte preto na to, aby sa pri pripojenom

automatickom rozdeľovači vody nevykonávalo ručné otváranie alebo zatváranie prietoku vody prostredníctvom tlačidla On/Off. V opačnom prípade treba znova nastaviť správne poradie.

 Aby sa zaručila správna funkcia prepínania, je nutné ponechať medzi koncom programu a začiatkom nasledujúceho programu prestávku aspoň 10 minút. Tieto programovacie prestávky sa pri prepínaní z uzatvoreného výstupu na nasledujúci výstup zvyšujú na 30 minút.

 Pri deaktivovaní programu (funkcia zlého počasia) sa po obnovení prevádzky môže stať, že zavlažovacie programy nebudú zodpovedať príslušným výstupom automatického rozdeľovača vody. Vyvarujte sa preto deaktivovaniu programu, respektíve pri uvedení do prevádzky znova nastavte otočením číselníka správne poradie.

Aktivácia tejto funkcie je možná iba pri použití v kombinácii so zavlažovacím počítačom 1060 so „špeciálnym programom“, inak dôjde ku zmene poradia. Dbajte na pokyny uvedené v návode na používanie vášho zariadenia!

 Automatický rozdeľovač vody používajte spolu so senzorom vlhkosti GARDENA iba pri pripojení k zavlažovaciemu počítaču 1060 so „špeciálnym programom“. Pri zariadeniach, ktoré nie sú vybavené touto funkciou, vzniká nebezpečenstvo, že sa môže zmeniť priradenie zavlažovacích programov k príslušným výstupom.

 Počas prevádzky (pri prietoku vody) nikdy nestláčajte prepínač výstupov.

 Výstupy je možné prepínať postupne za sebou.

## 9. Údržba, ošetrovanie a skladovanie

Automatický rozdeľovač vody je úplne bezúdržbový.

Občas treba iba vyčistiť filter nečistôt (4) na vstupe automatického rozdeľovača vody.

Pred začiatkom mrazov treba automatický rozdeľovač vody uložiť na miesto s teplotou vyššou ako bod mrazu.

Ak máte akékoľvek ďalšie otázky, obráťte sa na servisné stredisko GARDENA (adresa je na zadnej časti).

## Zodpovednosť za vady výrobku

Výslovne zdôrazňujeme, že podľa zákona o ručení za výrobok nie sme zodpovední za škody spôsobené našim zariadením, ak sú spôsobené

nesprávnou opravou, alebo ak sa nepoužili originálne diely GARDENA alebo nami schválené diely a ak nebola oprava vykonaná značkovou opravo-

vnou GARDENA alebo autorizovaným odborníkom. To isté platí aj pre doplnkové diely a príslušenstvo.

## Záruka

Firma GARDENA poskytuje na tento výrobok záruku po dobu 2 rokov (od dátumu kúpy). Toto záručné plnenie sa vzťahuje na všetky podstatné nedostatky zariadenia, ktoré dokázateľne súvisia s chybami materiálu alebo výroby. Plnenie záruky sa uskutoční formou náhradnej dodávky bezchybného zariadenia alebo bezplatnou opravou zaslaného zariadenia podľa nášho výberu,

ak sú splnené nasledujúce predpoklady:

- So zariadením sa manipulovalo správne a podľa odporúčaní v návode na použitie.
- Ani kupujúci ani tretia osoba sa nepokúšala opraviť zariadenie.

Záruka sa nevzťahuje na opotrebovanie tesniaceho disku.

Táto záruka výrobcu sa netýka nárokov na záruku voči obchodníkovi / predajcovi.

V prípade vyžadujúcom opravu zašlite chybné zariadenie spolu s kópiou dokladu o zakúpení a s opisom chyby po uhradení poštovného na adresu servisu, ktorá je uvedená na zadnej strane.

Po vykonanej opravě Vám zariadenie zašleme bezplatne späť.

## Prehlásenie o konformite pre ES

Podpísaný

GARDENA Manufacturing GmbH · Hans-Lorenser-Str. 40 · D-89079 Ulm

potvrďuje, že následne označené prístroje v prevedení, ktoré je nami uvedené do prevádzky, spĺňa požiadavky harmonizovaných smerníc ES, bezpečnostného štandardu ES a štandardu špecifického pre výrobok.

Pri zmene prístroja, ktorá nie je nami odsúhlasená stráca toto prehlásenie svoju platnosť.

**Označenie prístroja:**  
automatický rozdeľovač vody

**Číslo výrobku:**  
1198

**Smernica ES:**  
Strojná smernica 98/37/EG

**Harmonizovaná EN:**  
EN 292-1  
EN 292-2

**Rok umiestnenia  
značky CE:**  
1994

Ulm, 15.05.2000



podpis  
Thomas Heintz  
Technické vedenie



**Deutschland / Germany**

GARDENA  
Manufacturing GmbH  
Service Center  
Hans-Lorenser-Straße 40  
D-89079 Ulm  
Produktfragen:  
(+49) 731 490-123  
Reparaturen:  
(+49) 731 490-290  
service@gardena.com

**Argentina**

Argensem® S.A.  
Calle Colonia Japonesa s/n  
(1625) Loma Verde  
Escobar, Buenos Aires  
Phone: (+54) 34 88 49 40 40  
info@argensem.com.ar

**Australia**

Nylex Consumer Products  
50-70 Stanley Drive  
Somerton, Victoria, 3062  
Phone: (+61) 1800 658 276  
spare.parts@nylex.com.au

**Austria / Österreich**

GARDENA  
Österreich Ges.m.b.H.  
Stettnerweg 11-15  
2100 Korneuburg  
Tel.: (+43) 2262 7 45 45 36  
kundendienst@gardena.at

**Belgium**

GARDENA Belgium NV/SA  
Sterrebeekstraat 163  
1930 Zaventem  
Phone: (+32) 2 720 92 12  
Mail: info@gardena.be

**Brazil**

Palash Comércio e  
Importação Ltda.  
Rua Américo Brasiliense,  
2414 - Chácara Sto Antonio  
São Paulo - SP - Brasil -  
CEP 04715-005  
Phone: (+55) 11 5181-0909  
eduardo@palash.com.br

**Bulgaria**

DENEX LTD.  
2 Luis Ahalier Str. - 7th floor  
Sofia 1404  
Phone: (+359) 2 958 18 21  
office@denex-bg.com

**Canada**

GARDENA Canada Ltd.  
100 Summerlea Road  
Brampton, Ontario L6T 4X3  
Phone: (+1) 905 792 93 30  
info@gardenacanada.com

**Chile**

Antonio Martinic y Cia Ltda.  
Cassillas 272  
Centro de Cassillas  
Santiago de Chile  
Phone: (+56) 2 20 10 708  
garfar\_cl@yahoo.com

**Costa Rica**

Compania Exim  
Euroberoamericana S.A.  
Los Colegios, Moravia,  
200 metros al Sur del Colegio  
Saint Francis - San José  
Phone: (+506) 297 68 83  
exim\_euro@racsa.co.cr

**Croatia**

KLIS d.o.o.  
Stanciceva 79  
10419 Vukovina  
Phone: (+385) 1 622 777 0  
gardena@klis-trgovina.hr

**Cyprus**

FARMOKIPIKI LTD  
P.O. Box 7098  
74, Digeni Akrita Ave.  
1641 Nicosia  
Phone: (+357) 22 75 47 62  
condam@spidernet.com.cy

**Czech Republic**

GARDENA spol. s r.o.  
Řípská 20a, č.p. 1153  
627 00 Brno  
Phone: (+420) 800 100 425  
gardena@gardenabrno.cz

**Denmark**

GARDENA Norden AB  
Salgsafdeling Danmark  
Box 9003  
S-200 39 Malmö  
info@gardena.dk

**Finland**

Habitec Oy  
Martinkyläntie 52  
01720 Vantaa

**France**

GARDENA  
PARIS NORD 2  
69, rue de la Belle Etoile  
BP 57080  
ROISSY EN FRANCE  
95948 ROISSY CDG CEDEX  
Tél. (+33) 0826 101 455  
service.consommateurs@  
gardena.fr

**Great Britain**

GARDENA UK Ltd.  
27-28 Brenkley Way  
Bleazard Business Park  
Seaton Burn  
Newcastle upon Tyne  
NE13 6DS  
info@gardena.co.uk

**Greece**

Agrokip  
G. Psomadopoulos & Co.  
33 A, Ifestou str. –  
Industrial Area  
194 00 Koropi, Athens  
Phone: (+30) 210 66 20 225  
service@agrokip.gr  
www.agrokip.gr

**Hungary**

GARDENA  
Magyarország Kft.  
Késmárk utca 22  
1158 Budapest  
Phone: (+36) 80 20 40 33  
gardena@gardena.hu

**Iceland**

Ó. Johnson & Kaaber  
Tunguhalsi 1  
110 Reykjavik  
ooj@ojk.is

**Ireland**

Michael McLoughlin & Sons  
Hardware Limited  
Long Mile Road  
Dublin 12

**Italy**

GARDENA Italia S.p.A.  
Via Donizetti 22  
20020 Lainate (Mi)  
Phone: (+39) 02.93.94.79.1  
info@gardenaitalia.it

**Japan**

KAJUCHI Co. Ltd.  
Sumitomo Realty &  
Development Kojimachi  
BLDG., 8F  
5-1 Nibannyo, Chiyoda-ku  
Tokyo 102-0084  
Phone: (+81) 33 264 4721  
m\_ishihara@kaku-ichi.co.jp

**Luxembourg**

Magasins Jules Neuberg  
Grand Rue 30  
Boîte postale 12  
L-2010 Luxembourg  
Phone: (+352) 40 14 01  
info@neuberg.lu

**Netherlands**

GARDENA Nederland B.V.  
Postbus 50176  
1305 AD ALMERE  
Phone: (+31) 36 521 00 00  
info@gardena.nl

**Neth. Antilles**

Jonka Enterprises N.V.  
Sta. Rosa Weg 196  
P.O. Box 8200  
Curaçao  
Phone: (+599) 9 767 66 55  
pgm@jonka.com

**New Zealand**

NYLEX New Zealand Limited  
Building 2, 118 Savill Drive  
Mangere, Auckland  
Phone: (+64) 9 270 1806  
lena.chapman@nylex.com.au

**Norway**

GARDENA Norden AB  
Salgskontor Norge  
Karihaugveien 89  
1086 Oslo  
info@gardena.no

**Poland**

GARDENA Polska Sp. z o.o.  
Szymanów 9 d  
05-532 Baniocza  
Phone: (+48) 22 727 56 90  
gardena@gardena.pl

**Portugal**

GARDENA Portugal Lda.  
Recta da Granja do Marquês  
Edif. GARDENA Algueirão  
2725-596 Mem Martins  
Phone: (+351) 21 922 85 30  
info@gardena.pt

**Romania**

MADEX INTERNATIONAL SRL  
Soseaua Odaii 117-123,  
Sector 1,  
București, RO 013603  
Phone: (+40) 21 352 76 03  
madex@ines.ro

**Russia / Россия**

АО АМИДА ТТЦ  
ул. Мосфильмовская 66  
117330 Москва  
Phone: (+7) 095 956 99 00  
amida@col.ru

**Singapore**

Hy-Ray PRIVATE LIMITED  
40 Jalan Pemimpin  
#02-08 Tat Ann Building  
Singapore 577185  
Phone: (+65) 6253 2277  
hyray@singnet.com.sg

**Slovak Republic**

GARDENA Slovensko, s.r.o.  
Brohova č. 1  
85101 Bratislava  
Phone: (+421) 263 453 722  
info@gardena.sk

**Slovenia**

Silk d.o.o.  
Brodišče 15  
1236 Trzin  
Phone: (+386) 1 580 93 00  
gardena@silk.si

**South Africa**

GARDENA  
South Africa (Pty.) Ltd.  
P.O. Box 11534  
Vorna Valley 1686  
Phone: (+27) 11 315 02 23  
sales@gardena.co.za

**Spain**

GARDENA IBERICA S.L.U.  
C/ Basauri, nº 6  
La Florida  
28023 Madrid  
Phone: (+34) 91 708 05 00  
atencioncliente@gardena.es

**Sweden**

GARDENA Norden AB  
Försäljningskontor Sverige  
Box 9003  
200 39 Malmö  
info@gardena.se

**Switzerland / Schweiz**

GARDENA (Schweiz) AG  
Bitzberg 1  
8184 Bachenbülach  
Phone: (+41) 848 800 464  
info@gardena.ch

**Turkey**

GARDENA / Dost Diş Ticaret  
Mümesillik A.Ş. Sanayi  
Çad. Adil Sokak No. 1  
Kartal - Istanbul  
Phone: (+90) 216 38 93 939  
info@gardena-dost.com.tr

**Ukraine / Україна**

ALTSEST JSC  
4 Petropavlivska Street  
Petropavlivska  
Borschahivka Town  
Kyivo Svyatoslyn Region  
08130, Ukraine  
Phone: (+380) 44 459 57 03  
upry@altsest.kiev.ua

**USA**

Melnor Inc.  
3085 Shawnee Drive  
Winchester, VA 22604  
Phone: (+1) 540 722-9080  
service\_us@melnor.com

1198-29.960.04 / 0206

© GARDENA

Manufacturing GmbH  
D-89070 Ulm  
http://www.gardena.com