

Accu 60 Art. 8801
Accu 80 Art. 8803
Accu 100 Art. 8805

Accu 80 Art. 8824
Accu 100 Art. 8825

D **Gebrauchsanweisung**

Accu-Rasenkantenschere / Accu-Strauchschere

GB **Operating Instructions**

Accu Edging Shears / Accu Shrub Shears

F **Mode d'emploi**

Cisailles à gazon sur accu / Taille-buissons sur accu

NL **Gebruiksaanwijzing**

Lithiumaccu-graskantenschaar / Lithiumaccu-buxusschaar

S **Bruksanvisning**

freeClip Grass / freeClip Bush

I **Istruzioni per l'uso**

Forbici per erba a batteria / Rifilasiopei a batteria

E **Manual de instrucciones**

Tijeras Accu / Recortasetos sin cable

P **Instruções de utilização**

Tesoura com acumulador / Tesoura para arbustos com acumulador

DK **Brugsanvisning**

freeClip Grass / freeClip Bush

GARDENA lithiumaccu-graskantenschaar / lithiumaccu-buxusschaar

Welkom in de GARDENA tuin...



Leest u deze gebruiksaanwijzing zorgvuldig door en houdt u zich aan de aanwijzingen. Maakt u zich aan de hand van deze gebruiksaanwijzing vertrouwd met de accu-schaar, het juiste gebruik daarvan en de veiligheidsaanwijzingen.



Uit veiligheidsoverwegingen mogen jongeren beneden de 16 jaar en personen die niet bekend zijn met de gebruiksaanwijzing deze accu-schaar niet gebruiken.

→ Bewaar deze gebruiksaanwijzing zorgvuldig.

Inhoudsopgave

1. Inzetgebied van uw GARDENA accu-schaar	26
2. Veiligheidstips	26
3. Montage	28
4. Ingebruikname	28
5. Bediening	29
6. Buitenbedrijfstelling	30
7. Onderhoud	30
8. Verhelpen van storingen	31
9. Leverbare accessoires	32
10. Technische gegevens	32
11. Service / Garantie	33

1. Inzetgebied van uw GARDENA accu-schaar

Bestemming voor Accu-graskantschaar

De GARDENA accu-graskantschaar is geschikt voor het knippen van graskanten en kleinere grasoppervlaktes voor particulier gebruik rondom huis en tuin.

Bestemming voor Accu-buxusschaar

De GARDENA accu-buxusschaar is voor het knippen van losstaande bosjes, struiken en klimplanten in de particuliere huis- en hobbytuin.

GEVAAR!
Lichamelijk letsel!



Wegens het gevaar van lichamelijk letsel mag de accu-schaar met de buxusschaar-messenset art. nr. 5378 niet voor het knippen van gazons/graskanten gebruikt worden.

2. Veiligheidstips

→ Lees de veiligheidsaanwijzingen op de accu-schaar.



LET OP!
Lees voor ingebruikname de gebruiksaanwijzing.

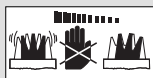

GEVAAR!
Snijgereedschap staat niet meteen stil!



LET OP!
Niet aan vocht blootstellen.



LET OP!
Houd omstanders uit de buurt.

Ingebruikname

- Voer voor elk gebruik een visuele controle uit van de accu-schaar.
- Stel nooit de veiligheidsinrichtingen buiten werking.

Gebruik de accu-schaar niet als veiligheidsinrichtingen en/of de schaarmessen beschadigd of afgesleten zijn.

Juiste gebruik

- Gebruikt u de accu-schaar uitsluitend voor het in deze gebruiksaanwijzing aangegeven gebruik.



LET OP!
Lichamelijk letsel en schade aan voorwerpen!

- Gebruik de accu-schaar niet voor het knippen van heggen of voor verkleinen om compost te maken.

Werkkleding

- Draag geen wijde kleding, sieraden etc. *Deze kunnen in de machine vastraken.*
- Draag handschoenen, stevige schoenen en een lange broek ter bescherming van de benen.

Werkterrein

U bent verantwoordelijk voor de veiligheid op het werkterrein.

- Let erop dat zich geen andere personen (in het bijzonder kinderen) of dieren in de buurt van het werk bevinden.

Snijgoed

- Controleer het snijgoed voordat u met het werk begint en haal vreemde voorwerpen weg.
- Let tijdens het werken op vreemde voorwerpen.
- Als u tijdens het werken op een obstakel stoot, zet u het apparaat uit door de inschakeltoets los te laten.

Bedienen



LET OP! Lichamelijk letsel en schade aan voorwerpen!

- Houd handen en voeten weg van het snijgereedschap, vooral als de accu-schaar is ingeschakeld!

→ Tijdens het instellen van de juiste werkhoeck de accu-schaar niet inschakelen.

- Bij het blokkeren van de snijmesses het apparaat onmiddellijk uitzetten. (inschakeltoets los laten) en het voorwerp (dikke tak, vreemd voorwerp...) met een stomp hulpmiddel verwijderen. Niet met de vingers verwijderen, omdat het mes aanzienlijke verwondingen kan veroorzaken.

Accu - Opladen



BRANDGEVAAR!

- Accu's nooit in de buurt van zuren en licht ontvlambaar materiaal laden.

Als oplaadapparaat mag alleen het originele GARDENA oplaadapparaat gebruikt worden. Bij gebruik van andere oplaadapparaten kunnen de accu's vernield worden en kan er brand ontstaan.

De oplaadkabel moet regelmatig op beschadigingen en slijtage (breukgevaar) onderzocht worden en mag alleen in perfecte staat gebruikt worden.

Niet oplaadbare batterijen mogen met dit oplaadapparaat niet opgeladen worden (brandgevaar).

Tijdens het opladen mag de accu-bus-schaar niet gebruikt worden.

Accu alleen tussen 10 – 45 °C opladen. Na sterke belasting de accu eerst laten afkoelen.

Arbeidsomstandigheden



EXPLOSIEGEVAAR!

- Accu-schaar tegen hitte en vuur beschermen.

Niet op verwarmingselementen neerleggen of langere tijd aan sterke zonbestraling blootstellen.

Accu-schaar alleen bij een omgevingstemperatuur tussen –10 °C tot +45 °C gebruiken.

Werk alleen bij voldoende zicht.

Pas op bij het achteruitlopen, struikelgevaar!

- Zorg dat u bij het werken altijd stevig en veilig staat.

Werkonderbreking

- Laat de accu-schaar nooit onbeheerd op het werkterrein liggen. Leg de accu-schaar op een veilige plek weg, wanneer u het werk onderbreekt.

→ Wanneer u de werkzaamheden onderbreekt om u naar een andere werkplek te begeven, zet u het apparaat tijdens het transport uit (inschakeltoets loslaten).

→ Gebruik het apparaat nooit bij regen of in een vochtige omgeving.
→ Voor het transport van de accu-schaar de mesbescherming op de knipmessen aanbrengen.

3. Montage

Loopwielen monteren / demonteren :

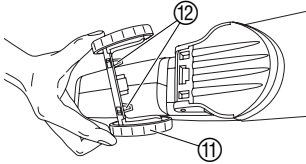

De loopwielen worden alleen bij de graskantscharen meegeleverd. (Nabestelling is mogelijk via GARDENA Service).

Loopwielen monteren :

→ Loopwielen ① van onderen in de accuschaar drukken tot de beide doorns ② vastklikken.

Loopwielen demonteren :

→ Aan de onderkant van de accuschaar beide loopwielen ① samendrukken en eraf trekken.

Telescoopdraaisteel monteren / demonteren :

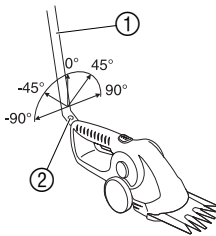

De als accessoire verkrijgbare **GARDENA telescoopdraaisteel art. 8806** kan in 45°-stappen van 90° tot -90° gemonteerd worden.

Telescoopdraaisteel monteren :

→ Draaisteel ① in de gewenste hoek in de steelopname van de accuschaar voeren tot de vergrendeling vastklikt.

Telescoopdraaisteel demonteren :

→ Ontgrendelingsknop ② indrukken en draaisteel eruit trekken.

Als de draaisteel gemonteerd is, hebben de inschakelblokkering en de inschakeltoets op de accu-schaar geen functie.

Voor de montage van de knipmessen, zie 8. Verhelpen van storingen „Knipmessen vervangen“.

4. Ingebruikname

Laden van de accu :

Voor het eerste gebruik moet de accu volgeladen worden. Laadduur (bij lege accu): accu 60 ca. 5 uur, accu 80 ca. 6 uur, accu 100 ca.7 uur.

De lithium-ionen-accu kan in elke laadtoestand worden geladen en het laden kan op ieder moment worden onderbroken zonder de accu te beschadigen (geen memory-effect).

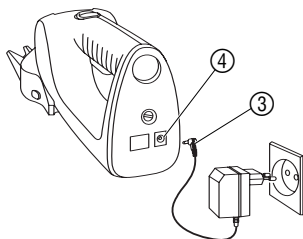

ATTENTIE !

Overspanning vernietigt de accu en het oplaadapparaat.

→ **Let op de juiste netspanning.**

1. Opladkabel ③ in de laadstekkerbus ④ van de accu-schaar steken.
2. Oplaadapparaat in een stopcontact steken.

Tijdens het laden brandt de laadstekkerbus ④ rood. De accu wordt geladen.

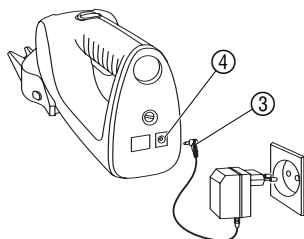

Als de laadstekkerbus ④ niet meer rood brandt, is de accu vol geladen.

3. Eerst de laadkabel ③ uit de laadstekkerbus ④ trekken en vervolgens het oplaadapparaat uit het stopcontact halen.

Als het vermogen van de accu-schaar minder wordt, moet de accu worden opgeladen. Niet gebruiken tot het mes helemaal stilstaat.

Als de laadstekkerbus tijdens het laden rood knippert, is er een storing opgetreden (zie 8. Verhelpen van storingen).

5. Bediening

LET OP!
Verwondingsgevaar!



De door de fabrikant op het apparaat geïnstalleerde schakelinrichtingen mogen niet verwijderd of overbrugd worden, bijv. door de schakelaar aan de greep vast te binden, omdat het apparaat dan niet automatisch afslaat.

→ Schakelinrichtingen nooit verwijderen of overbruggen.

De inschakelblokkering voorkomt dat uw GARDENA accu-schaar per ongeluk aanspringt.

Gazon / struiken knippen:

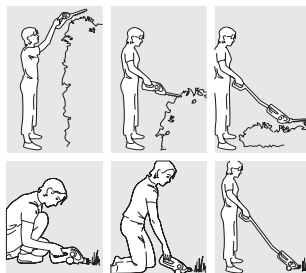

1. **Graskantschaar:** Stenen en andere voorwerpen uit het te knippen oppervlak verwijderen en de mesbescherming ⑥ van het knipmes schuiven.

Buxusschaar: Mesbescherming ⑥ van het knipmes aftrekken.

2. **Ergonomie:** Scharnierinstelling ⑦ indrukken en greep op de gewenste hoek instellen.

3. **Knippen:** Inschakelblokkering ⑧ voor het ontgrendelen naar voren schuiven en inschakeltoets ⑨ indrukken. Inschakelblokkering ⑧ weer loslaten.

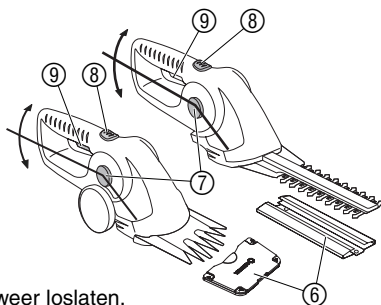

Knippen met de telescoop-draaisteel:

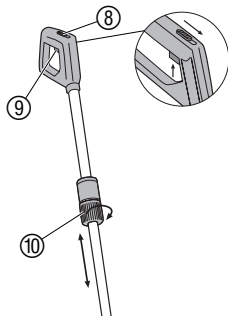

De **GARDENA telescoop-draaisteel art. nr. 8806** c.q. de accu-schaar kan in 45°-stappen gemonteerd worden (zie 3. Montage). De draaisteel kan traploos in de lengte (85 – 120 cm) versteld en zo individueel aan de lichaamslengte aangepast worden.

1. Telescoop-draaisteel monteren (zie 3. Montage).
2. Wartelmoer ⑩ losdraaien.
3. Steel op de gewenste lengte instellen en wartelmoer ⑩ weer vastdraaien.
4. Inschakelblokkering ⑧ voor het ontgrendelen naar voren schuiven en inschakeltoets ⑨ indrukken.
5. Inschakelblokkering ⑧ weer loslaten.

6. Buitenbedrijfstelling

Opslaan / overwinteren :

De opbergplaats moet voor kinderen ontoegankelijk zijn.

1. Accu-schaar reinigen en schaarmessen oliën (zie 7. Onderhoud).
2. Knipmessen tijdens opslag van een mesbescherming voorzien.
3. Accu-schaar op een droge en vorstvrije plaats bewaren.

Afvalverwijdering :

(volgens RL2002/96/EG)



Het apparaat mag niet met het normale huisvuil meegegeven worden, maar moet volgens de geldende regels afgevoerd worden.
→ Lever het apparaat in op het afvaldepot.

Afvalverwijdering van de accu :



De GARDENA accu-schaar bevat Li-ion-cellen die als ze niet meer opgeladen kunnen worden niet met het normale huisvuil meegegeven mogen worden.

Belangrijk :

In Nederland kunt u de oude accu's inleveren bij uw GARDENA verkooppunt of u kunt ze inleveren als klein chemisch afval.

1. Li-ion-cellen volledig ontladen.
2. Li-ion-cellen op de juiste manier afvoeren.

7. Onderhoud

GEVAAR ! Verwondingsgevaar !



Er bestaat verwondingsgevaar door het knipmes.

→ Bij onderhoudswerkzaamheden de inschakelblokkering van de accuschaar niet naar voren schuiven.

LET OP! Lichamelijk en materieel letsel!



Er bestaat gevaar voor personen en schaar wanneer deze onder stromend water (in het bijzonder met hoge druk) gereinigd wordt.

→ Schaar nooit onder stromend water reinigen.

Graskantschaarmes slijpen :

Voor een goed snijresultaat moeten de schaarmessen steeds scherp zijn.

Spleten en bramen die door stenen, etc. ontstaan altijd direct egaliseren.

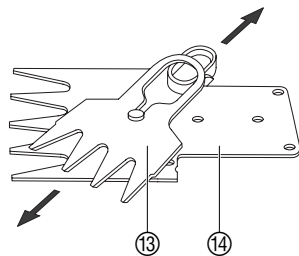

1. Schaarmes demonteren (zie 8. Opheffen van storingen „Schaarmesset vervangen“).
2. Bovenmes ⑬ en ondermes ⑭ van elkaar halen.
3. Grasresten en vuil tussen boven- en ondermes verwijderen.
4. Met een wetsteen de schaarmessen slijpen.
5. Schaarmessen monteren (zie 8. Opheffen van storingen „Schaarmesset vervangen“).

Accu-schaar reinigen en knipmessen oliën:

Voor een goed knipresultaat en een lange levensduur moet de accu-schaar voor en na elk gebruik gereinigd en geolied worden.

1. Accu-schaar (met een vochtige doek) reinigen.
2. knipmessen met de **GARDENA onderhouds spray art. nr. 2366** of bijv. met naaimachineolie inoliën.

8. Verhelpen van storingen

LET OP!
Verwondingsgevaar!



Er bestaat verwondingsgevaar door het knipmes.

→ Bij het verhelpen van storingen de inschakelblokkering van de accuschaar niet naar voren schuiven.

Knipmeset vervangen:

Als de accu-schaar ook na grondige reiniging niet goed knipt, zijn de knipmessen defect en moeten vervangen worden.

Gebruik uitsluitend originele GARDENA knipmessen.

Messenset voor graskant-schaar	Accu 60/80	art. nr. 2345
Messenset voor buxusschaar	Accu 100	art. nr. 2346
	Accu 80/100	art. nr. 5378

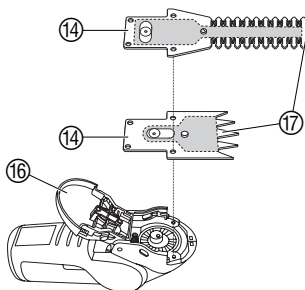
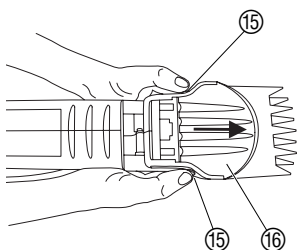

1. Loopwielen eraf halen (zie 3. Montage).
2. Beide arreteringen 15 tegelijkertijd indrukken en het glijvlak 16 tot aan de aanslag naar voren schuiven.
3. Glijvlak 16 opklappen en knipmeset 17 eruit halen.
4. Tandwielruimte schoonmaken en tandwielen met een beetje zuurvrij vet (vaseline) insmeren.
5. Knipmeset 17 plaatsen en het glijvlak 16 dichtklappen.
6. Glijvlak 16 tot aan de aanslag naar achteren schuiven tot de beide arreteringen 15 weer vastklikken.

Tijdens het opladen knippert de laadbus rood:

Er is een storing opgetreden tijdens het laden.

→ Laadkabel uittrekken en weer insteken.

De storing wordt teruggedet.

Als de storing hierdoor niet verholpen wordt, neem dan contact op met de GARDENA servicedienst.

De accu's kunnen worden vervangen. Neem contact op met de GARDENA servicedienst als u een nieuwe accu nodig heeft.



Bij overige storingen verzoeken wij u contact op te nemen met de GARDENA servicedienst. Reparaties mogen alleen worden uitgevoerd door de GARDENA servicedienst of door vakhandelaren die door GARDENA zijn geautoriseerd.

9. Leverbare accessoires

Telescoop-draaisteel	past op alle GARDENA accu-scharen	art. nr. 8806
Graskantschaar-messenset	Accu 60 / Accu 80 (snijbreedte 8 cm)	art. nr. 2345
Graskantschaar-messenset	Accu 100 (snijbreedte 10 cm)	art. nr. 2346
Buxusschaarmeset	Accu 80 / Accu 100	art. nr. 5378
Loopwielen	past op alle GARDENA accu-scharen	via de GARDENA servicedienst verkrijgbaar
Reserve-accu	voor Accu 60 / Accu 80 / Accu 100	via de GARDENA servicedienst verkrijgbaar

10. Technische gegevens

	Lithiumaccu-graskantenschaar			Lithiumaccu-buxusschaar	
	Accu 60 art. 8801	Accu 80 art. 8803	Accu 100 art. 8805	Accu 80 art. 8824	Accu 100 art. 8825
Accu	1 Li-ion 1,1Ah	2 Li-ion 1,1Ah	3 Li-ion 1,1Ah	2 Li-ion 1,1Ah	3 Li-ion 1,1Ah
Accucapaciteit	à 3,6V=3,6V	à 3,6V=7,2V	à 3,6V=10,8V	à 3,6V=7,2V	à 3,6V=10,8V
Accu-laadduur	ca. 5 uur	ca. 6 uur	ca. 7 uur	ca. 6 uur	ca. 7 uur
Opladapparaat					
Netspanning	230 V / 50 Hz	230 V / 50 Hz	230 V / 50 Hz	230 V / 50 Hz	230 V / 50 Hz
Nominale uitgangsstroom	130 mA	130 mA	130 mA	130 mA	130 mA
Max. uitgangsspanning	20 V (DC)	20 V (DC)	20 V (DC)	20 V (DC)	20 V (DC)
Gebruikstijd (bij volle accu)	ca. 60 min.	ca. 80 min.	ca. 100 min.	ca. 80 min.	ca. 100 min.
Snijcapaciteit	ca. 1100 m	ca. 1400 m	ca. 1500 m		
Knipmes	8 cm snij- breedte	8 cm snij- breedte	10 cm snij- breedte	20 cm snij- lengte	20 cm snij- lengte
Gewicht	ca. 850 g	ca. 900 g	ca. 950 g	ca. 1000 g	ca. 1050 g
Werkplek verbonden emissiewaarde $L_{pA}^{1)}$	78 dB (A)	78 dB (A)	82 dB (A)		
Geluidsniveau $L_{WA}^{2)}$				77 dB (A)	73 dB (A)
Trillingen $a_{vhw}^{1)}$	< 2,5 m/s ²	< 2,5 m/s ²	< 2,5 m/s ²	< 2,5 m/s ²	< 2,5 m/s ²

Meetmethode volgens 1) prEN 50260-1 2) RL 2000/14/EG

11. Service / Garantie

Bij garantie is de service gratis.

GARDENA geeft op dit product 2 jaar garantie (vanaf de aankoopdatum). Deze garantie heeft betrekking op alle wezenlijke defecten aan het toestel, die aanwijsbaar op materiaal- of fabricagefouten berusten. Garantie vindt plaats door de levering van een vervangend apparaat of door de gratis reparatie van het ingestuurde apparaat, naar onze keuze, indien aan de volgende voorwaarden is voldaan:

- Het apparaat werd vakkundig en volgens de adviezen in de gebruiksaanwijzing behandeld.
- Noch de koper, noch een derde persoon heeft getracht het apparaat te repareren.

De aan slijtage onderhevige knipmessen vallen niet onder de garantie.

Deze garantie van de producent heeft geen betrekking op de ten aanzien van de handelaar / verkoper bestaande aansprakelijkheid.

Stuur in garantie van storing het defecte apparaat samen met de kassabon en een beschrijving van de storing gefrankeerd op naar het op de achterzijde aangegeven serviceadres.

<p>D <i>Produkthftung</i></p>	<p>Wir weisen ausdrücklich darauf hin, dass wir nach dem Produkthaftungsgesetz nicht für durch unsere Geräte hervorgerufene Schäden einzustehen haben, sofern diese durch unsachgemäße Reparatur verursacht oder bei einem Teileaustausch nicht unsere Original GARDENA Teile oder von uns freigegebene Teile verwendet werden und die Reparatur nicht vom GARDENA Service oder dem autorisierten Fachmann durchgeführt wird. Entsprechendes gilt für Ergänzungssteile und Zubehör.</p>
<p>GB <i>Product Liability</i></p>	<p>We expressly point out that, in accordance with the product liability law, we are not liable for any damage caused by our units if it is due to improper repair or if parts exchanged are not original GARDENA parts or parts approved by us, and, if the repairs were not carried out by a GARDENA Service Centre or an authorised specialist. The same applies to spare parts and accessories.</p>
<p>F <i>Responsabilité</i></p>	<p>Nous vous signalons expressément que GARDENA n'est pas responsable des dommages causés par ses appareils, dans la mesure où ces dommages seraient causés suite à une réparation non conforme, dans la mesure où, lors d'un échange de pièces, les pièces d'origine GARDENA n'auraient pas été utilisées, ou si la réparation n'a pas été effectuée par le Service Après-Vente GARDENA ou l'un des Centres SAV agréés GARDENA. Ceci est également valable pour tout ajout de pièces et d'accessoires autres que ceux préconisés par GARDENA.</p>
<p>NL <i>Productaansprakelijkheid</i></p>	<p>Wij wijzen er nadrukkelijk op, dat wij op grond van de wet aansprakelijkheid voor producten niet aansprakelijk zijn voor schade ontstaan door onze apparaten, indien deze door onvakkundige reparatie veroorzaakt zijn, of er bij het uitwisselen van onderdelen geen gebruik gemaakt werd van onze originele GARDENA onderdelen of door ons vrijgegeven onderdelen en de reparatie niet door de GARDENA technische dienst of de bevoegde vakman uitgevoerd werd. Ditzelfde geldt voor extra-onderdelen en accessoires.</p>
<p>S <i>Produktansvar</i></p>	<p>Tillverkaren är inte ansvarig för skada som orsakats av produkten om skadan beror på att produkten har reparerats felaktigt eller om, vid reparation eller utbyte, andra än Original GARDENA reservdelar har använts. Samma sak gäller för kompletteringsdelar och tillbehör.</p>
<p>I <i>Responsabilità del prodotto</i></p>	<p>Si rende espressamente noto che, conformemente alla legislazione sulla responsabilità del prodotto, non si risponde di danni causati da nostri articoli se originati da riparazioni eseguite non correttamente o da sostituzioni di parti effettuate con materiale non originale GARDENA o comunque da noi non approvato e, in ogni caso, qualora l'intervento non venga eseguito da un centro assistenza GARDENA o da personale specializzato autorizzato. Lo stesso vale per le parti complementari e gli accessori.</p>
<p>E <i>Responsabilidad de productos</i></p>	<p>Advertimos que conforme a la ley de responsabilidad de productos no nos responsabilizamos de daños causados por nuestros aparatos, siempre y cuando dichos daños hayan sido originados por arreglos o reparaciones indebidas, por recambios con piezas que no sean piezas originales GARDENA o bien piezas autorizadas por nosotros, así como en aquellos casos en que la reparación no haya sido efectuada por un Servicio Técnico GARDENA o por un técnico autorizado. Lo mismo es aplicable para las piezas complementarias y accesorios.</p>
<p>P <i>Responsabilidade sobre o produto</i></p>	<p>Queremos salientar que segundo a lei da responsabilidade do fabricante, nós não nos responsabilizaremos por danos causados pelo nosso equipamento, quando estes ocorram em decorrência de reparações inadequadas ou da substituição de peças por peças não originais da GARDENA, ou peças não autorizadas. A responsabilidade tornar-se-à nula também depois de reparações realizadas por oficinas não autorizadas pela GARDENA. Esta restrição valerá também para peças adicionais e acessórios.</p>
<p>DK <i>Produktansvar</i></p>	<p>Vi gør udtrykkeligt opmærksom på at i henhold til produktansvarsloven er vi ikke ansvarlige for skader forårsaget af vores udstyr, hvis det skyldes uautoriserede reparationer eller hvis dele er skiftet ud og der ikke er anvendt originale GARDENA dele eller dele godkendt af os, eller hvis reparationerne ikke er udført af GARDENA-service eller en autoriseret fagmand. Det samme gælder for ekstra udstyr og tilbehør.</p>

<p>D EU-Konformitätserklärung Maskinerörordning (9. GSGVO) / EMVG / Niedersp. RL Der Unterzeichnete GARDENA Manufacturing GmbH, Hans-Lorenser-Str. 40, D-89079 Ulm, bestätigt, dass das nachfolgend bezeichnete Gerät in der von uns in Verkehr gebrachten Ausführung die Anforderungen der harmonisierten EU-Richtlinien, EU-Sicherheitsstandards und produktspezifischen Standards erfüllt. Bei einer nicht mit uns abgestimmten Änderung des Gerätes verliert diese Erklärung ihre Gültigkeit.</p>	Bezeichnung des Gerätes: Accu-Rasenkantenschere / Accu-Strauchschere / Edging Accu Shears / Accu Shrub Shears Description of the unit: Cisailles à gazon sur accu / Taille-buissons sur accu Désignation du matériel : Accu-graskantenscharen / Accu-buxusschaar / Accu Gräskantsaxar / Accu Busktrimmer Omschrijving van het apparaat: Descrizione del prodotto: Forbici a batteria Accu / Cesioie a batteria Descrizione del prodotto: Descripción de la mercancía: Tijeras Accu / Recortasetos sin cable Descrção do aparelho: Tesoura com Acumulador / Tesoura para arbustos com acumulador Beskrivelse af enhederne: Accu-græskantklipper / Accu-busktrimmer
<p>GB EU Certificate of Conformity The undersigned GARDENA Manufacturing GmbH, Hans-Lorenser-Str. 40, D-89079 Ulm, hereby certifies that, when leaving our factory, the unit indicated below is in accordance with the harmonised EU guidelines, EU standards of safety and product specific standards. This certificate becomes void if the unit is modified without our approval.</p>	
<p>F Certificat de conformité aux directives européennes Le constructeur, soussigné : GARDENA Manufacturing GmbH, Hans-Lorenser-Str. 40, D-89079 Ulm, déclare qu'à la sortie de ses usines le matériel neuf désigné ci-dessous était conforme aux prescriptions des directives européennes énoncées ci-après et conforme aux règles de sécurité et autres règles qui lui sont applicables dans le cadre de l'Union européenne. Toute modification portée sur ce produit sans l'accord express de GARDENA supprime la validité de ce certificat.</p>	Type: Art.-Nr.: Type: Art. No.: Type : Référence : 8801 Type: Accu 60 Art. nr.: 8803 Type: Accu 80 Art.nr.: 8805 Modello: Accu 100 Art.: 8824 Tipo: Art. Nº: 8825 Tipo: Art. Nº: Type: Varen. :
<p>NL EU-overeenstemmingsverklaring Ondergetekende GARDENA Manufacturing GmbH, Hans-Lorenser-Str. 40, D-89079 Ulm, bevestigt, dat het volgende genoemde apparaat in de door ons in de handel gebrachte uitvoering voldoet aan de eis van, en in overeenstemming is met de EU-richtlijnen, de EU-veiligheidsstandaard en de voor het product specifieke standaard. Bij een niet met ons afgestemde verandering aan het apparaat verliest deze verklaring haar geldigheid.</p>	EU-Richtlijnen: 98/37/EC EU directives: 89/336/EC Directives européennes : 73/23/EC* EU-richtlijnen: 93/68/EC EU direktiv: Ladegerät*, Charging Unit* Directive UE: Chargeur*, Netroomadapter* Normativa UE: Laddare*, Unità di ricarica* Directrizas da UE: Terminal de recarga* Carregador* EU Retningslinier: Art. 8824 / 8825 2000 / 14 / EG
<p>S EU Tillverkarintyg Undertecknad firma GARDENA Manufacturing GmbH, Hans-Lorenser-Str. 40, D-89079 Ulm, intygar härmed att nedan nämnda produkter överensstämmer med EU:s direktiv, EU:s säkerhetsstandard och produktspecifikation. Detta intyg upphör att gälla om produkten ändras utan vårt tillstånd.</p>	
<p>I Dichiarazione di conformità alle norme UE La sottoscritta GARDENA Manufacturing GmbH, Hans-Lorenser-Str. 40, D-89079 Ulm, certifica che il prodotto qui di seguito indicato, nei modelli da noi commercializzati, è conforme alle direttive autorizzate UE nonché agli standard di sicurezza e agli standard specifici di prodotto. Qualunque modifica apportata al prodotto senza nostra specifica autorizzazione invalida la presente dichiarazione.</p>	Schall-Leistungspegel: gemessen / garantiert Noise level: measured / guaranteed Puissance acoustique : mesurée / garantie Geluidsniveau: gemeten / gegarandeerd Ljudnivå: uppmätt / garanterad Livello rumorosità: testato / garantito Nível sonoro: medido / garantizado Nível de ruído: medido / garantido Lydtryksniveau: afmålt / garanti Art. 8824 77 dB (A) / 79 dB (A) Art. 8825 73 dB (A) / 75 dB (A)
<p>E Declaración de conformidad de la UE El que suscribe GARDENA Manufacturing GmbH, Hans-Lorenser-Str. 40, D-89079 Ulm, declara que la presente mercancía, objeto de la presente declaración, cumple con todas las normas de la UE, en lo que a normas técnicas, de homologación y de seguridad se refiere. En caso de realizar cualquier modificación en la presente mercancía sin nuestra previa autorización, esta declaración pierde su validez.</p>	Anbringningsår der CE-Kennzeichnung: Year of CE marking: Date d'apposition du marquage CE : Installatiejaar van de CE-aanduiding: CE-Märkningsår: 2006 Anno di rilascio della certificazione CE : Colocación del distintivo CE : Ano de marcação pela CE : CE-Mærkningsår:
<p>P Certificado de conformidad da UE Os abaixo mencionados GARDENA Manufacturing GmbH, Hans-Lorenser-Str. 40, D-89079 Ulm, por este meio certificam que ao sair da fábrica o aparelho abaixo mencionado está de acordo com as diretrizes harmonizadas da UE, padrões de segurança e de produtos específicos. Este certificado ficará nulo se a unidade for modificada sem a nossa aprovação.</p>	 Peter Lameli
<p>DK EU Overensstemmelse certificat Undertegnede GARDENA Manufacturing GmbH, Hans-Lorenser-Str. 40, D-89079 Ulm bekræfter hermed, at enheder listet herunder, ved afsendelse fra fabrikken, er i overensstemmelse med harmoniserede EU retningslinier, EU sikkerhedsstandarder og produktspecifikationsstandarder. Dette certifikat træder ud af kraft hvis enhederne er ændret uden vor godkendelse.</p>	Ulm, den 01.07.2006 Ulm, 01.07.2006 Fait à Ulm, le 01.07.2006 Ulm, 01-07-2006 Ulm, 2006.07.01. Ulm, 01.07.2006 Ulm, 01.07.2006 Ulm, 01.07.2006 Ulm, 01.07.2006 Ulm, 01.07.2006 Ulm, 01.07.2006 Technische Leitung Technical Dept. Manager Direction technique Hoofd technische dienst Technical Director Direzione Tecnica Dirección Técnica Director Técnico Teknisk direktør

Deutschland / Germany

GARDENA
Manufacturing GmbH
Service Center
Hans-Lorenser-Straße 40
D-89079 Ulm
Produktfragen:
(+49) 731 490-123
Reparaturen:
(+49) 731 490-290
service@gardena.com

Argentina

Argensem® S.A.
Calle Colonia Japonesa s/n
(1625) Loma Verde
Escobar, Buenos Aires
Phone: (+54) 34 88 49 40 40
info@argensem.com.ar

Australia

Nylex Consumer Products
50-70 Stanley Drive
Somerton, Victoria, 3062
Phone: (+61) 1800 658 276
spare.parts@nylex.com.au

Austria / Österreich

GARDENA
Österreich Ges.m.b.H.
Stettnerweg 11-15
2100 Korneuburg
Tel.: (+43) 22 62 7 45 45 36
kundendienst@gardena.at

Belgium

GARDENA Belgium NV/SA
Sterrebeekstraat 163
1930 Zaventem
Phone: (+32) 2 7 20 92 12
Mail: info@gardena.be

Brazil

Palash Comércio e
Importação Ltda.
Rua Américo Brasiliense,
2414 - Chácara Sto Antonio
São Paulo - SP - Brasil -
CEP 04715-005
Phone: (+55) 11 5181-0909
eduardo@palash.com.br

Bulgaria

DENEX LTD.
2 Luis Ahalier Str. - 7th floor
Sofia 1404
Phone: (+359) 2 958 18 21
office@denex-bg.com

Canada

GARDENA Canada Ltd.
100 Summerlea Road
Brampton, Ontario L6T 4X3
Phone: (+1) 905 792 93 30
info@gardenacanada.com

Chile

Antonio Martinic y Cia Ltda.
Cassillas 272
Centro de Cassillas
Santiago de Chile
Phone: (+56) 2 20 10 708
garfar_cl@yahoo.com

Costa Rica

Compania Exim
Euroberoamericana S.A.
Los Colegios, Moravia,
200 metros al Sur del Colegio
Saint Francis - San José
Phone: (+506) 297 68 83
exim_euro@racsa.co.cr

Croatia

KLIS d.o.o.
Stanciceva 79
10419 Vukovina
Phone: (+385) 1 622 777 0
gardena@klis-trgovina.hr

Cyprus

FARMOKIPIKI LTD
P.O. Box 7098
74, Digeni Akritra Ave.
1641 Nicosia
Phone: (+357) 22 75 47 62
condam@spidernet.com.cy

Czech Republic

GARDENA spol. s r.o.
Řípská 20a, č.p. 1153
627 00 Brno
Phone: (+420) 800 100 425
gardena@gardenabrnmo.cz

Denmark

GARDENA Norden AB
Salgsafdeling Danmark
Box 9003
S-200 39 Malmö
info@gardena.dk

Finland

Habitec Oy
Martinkyläntie 52
01720 Vantaa

France

GARDENA
PARIS NORD 2
69, rue de la Belle Etoile
BP 57080
ROISSY EN FRANCE
95948 ROISSY CDG CEDEX
Tél. (+33) 0826 101 455
service.consommateurs@
gardena.fr

Great Britain

GARDENA UK Ltd.
27-28 Brenkley Way
Blezzard Business Park
Seaton Burn
Newcastle upon Tyne
NE13 6DS
info@gardena.co.uk

Greece

Agrokrip
Psomadopoulos S.A.
Ifaistou 33A
Industrial Area Koropi
194 00 Athens Greece
V.A.T. EL093474846
Phone: (+30) 210 66 20 225
service@agrokrip.gr

Hungary

GARDENA
Magyarország Kft.
Késmárk utca 22
1158 Budapest
Phone: (+36) 80 20 40 33
gardena@gardena.hu

Iceland

Ó. Johnson & Kaaber
Tunguhalsi 1
110 Reykjavik
oaj@ojk.is

Ireland

Michael McLoughlin & Sons
Hardware Limited
Long Mile Road
Dublin 12

Italy

GARDENA Italia S.p.A.
Via Donizetti 22
20020 Lainate (Mi)
Phone: (+39) 02.93.94.79.1
info@gardenaitalia.it

Japan

KAKUICHI Co. Ltd.
Sumitomo Realty &
Development Kojimachi
BLDG., 8F
5-1 Nibannayo, Chiyoda-ku
Tokyo 102-0084
Phone: (+81) 33 264 4721
m_ishihara@kaku-ichi.co.jp

Luxembourg

Magasins Jules Neuberg
Grand Rue 30
Boîte postale 12
L-2010 Luxembourg
Phone: (+352) 40 14 01
info@neuberg.lu

Netherlands

GARDENA Nederland B.V.
Postbus 50176
1305 AD ALMERE
Phone: (+31) 36 521 00 00
info@gardena.nl

Neth. Antilles

Jonka Enterprises N.V.
Sta. Rosa Weg 196
P.O. Box 8200
Curaçao
Phone: (+599) 9 767 66 55
pgm@jonka.com

New Zealand

NYLEX New Zealand Limited
Building 2, 118 Savill Drive
Mangere, Auckland
Phone: (+64) 9 270 1806
lena.chapman@nylex.com.au

Norway

GARDENA Norden AB
Salgskontor Norge
Karihaugveien 89
1086 Oslo
info@gardena.no

Poland

GARDENA Polska Sp. z o.o.
Szymanów 9 d
05-532 Baniocza
Phone: (+48) 22 727 56 90
gardena@gardena.pl

Portugal

GARDENA Portugal Lda.
Recta da Granja do Marquês
Edif. GARDENA Algueirão
2725-596 Mem Martins
Phone: (+351) 21 922 85 30
info@gardena.pt

Romania

MADEX INTERNATIONAL SRL
Soseaua Odaii 117-123,
Sector 1,
București, RO 013603
Phone: (+40) 21 352 76 03
madex@ines.ro

Russia / Россия

АО АМИДА ТТЦ
ул. Мосфильмовская 66
117330 Москва
Phone: (+7) 095 956 99 00
amida@col.ru

Singapore

Hy - Ray PRIVATE LIMITED
40 Jalan Pemimpin
#02-08 Tat Ann Building
Singapore 577185
Phone: (+65) 6253 2277
hyray@singnet.com.sg

Slovak Republic

GARDENA Slovensko, s.r.o.
Panónska cesta 17
851 04 Bratislava
Phone: (+421) 263 453 722
info@gardena.sk

Slovenia

Silk d.o.o.
Brodšiče 15
1236 Trzin
Phone: (+386) 1 580 93 00
gardena@silk.si

South Africa

GARDENA
South Africa (Pty.) Ltd.
P.O. Box 11534
Vorna Valley 1686
Phone: (+27) 11 315 02 23
sales@gardena.co.za

Spain

GARDENA IBÉRICA S.L.U.
C/ Basauri, nº 6
La Florida
28023 Madrid
Phone: (+34) 91 708 05 00
atencioncliente@gardena.es

Sweden

GARDENA Norden AB
Försäljningskontor Sverige
Box 9003
200 39 Malmö
info@gardena.se

Switzerland / Schweiz

GARDENA (Schweiz) AG
Bitzberg 1
1814 Bachenbülach
Phone: (+41) 848 800 464
info@gardena.ch

Turkey

GARDENA / Dost Diş Ticaret
Müessesilik A.Ş. Sanayi
Çad. Adil Sokak No. 1
Kartal - İstanbul
Phone: (+90) 216 38 93 939
info@gardena-dost.com.tr

Ukraine / Украина

ALTSEST JSC
4 Petropavlivska Street
Petropavlivska
Borschahivka Town
Kyivo Svyatoshyn Region
08130, Ukraine
Phone: (+380) 44 459 57 03
upryr@altsest.kiev.ua

USA

Melnor Inc.
3085 Shawnee Drive
Winchester, VA 22604
Phone: (+1) 540 722-9080
service_us@melnor.com

8801-20.960.01/0706

© GARDENA
Manufacturing GmbH
D-89070 Ulm
http://www.gardena.com