

Art. 7834  
Art. 7835

RP 240 / RP 300 / RP 420

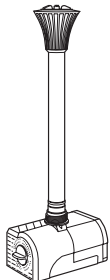

Art. 7838

RP 600

**D** **Gebrauchsanweisung**  
Zimmerbrunnenpumpe

**GB** **Operating Instructions**  
Indoor Fountain Pump

**F** **Mode d'emploi**  
Pompe pour fontaine d'intérieur

**NL** **Gebruiksaanwijzing**  
Binnenshuis-fonteinpomp

**S** **Bruksanvisning**  
Pump för inomhusfontän

**I** **Istruzioni per l'uso**  
Pompa per fontana da interni

**E** **Manual de instrucciones**  
Bomba para fuente de interior

**P** **Instruções de utilização**  
Bomba para fontes interiores

**DK** **Brugsanvisning**  
Springvandspumpe indendørs

D

GB

F

NL

S

I

E

P

DK

# GARDENA Pompa per fontana da interni

## RP 240 / RP 300 / RP 420 / RP 600

---

*Benvenuti nel mondo aquamation GARDENA...*



Si raccomanda di leggere attentamente le istruzioni e di seguire le avvertenze riportate. Seguendo le presenti istruzioni d'uso, acquisite familiarità con la pompa, il suo corretto utilizzo nonché le norme di sicurezza.



Per motivi di sicurezza, i bambini e i ragazzi al di sotto dei 16 anni e coloro che non abbiano preso visione delle presenti istruzioni d'uso, non devono utilizzare la pompa.

→ Conservare le istruzioni in un luogo sicuro.

### **Indice**

1. Campi di utilizzo della pompa GARDENA .....	55
2. Norme di sicurezza .....	55
3. Messa in uso .....	57
4. Interventi di fine stagione .....	58
5. Pulizia .....	59
6. Anomalie di funzionamento .....	61
7. Accessori .....	62
8. Dati tecnici .....	62
9. Assistenza / Garanzia .....	63

# 1. Campi di utilizzo della pompa GARDENA

## *Utilizzo conforme alle prescrizioni:*

Le pompe per fontane da interni GARDENA sono concepite per impiego privato in ambito domestico. I modelli RP 240 / RP 300 / RP 600 vanno utilizzati unicamente in ambiente chiuso.

La pompa RP 420 è invece parte integrante del Set per fontana da giardino, art. 7767. La pompa RP 420 è idonea sia per l'installazione al chiuso che all'aperto.

## *Nota bene*



**Le pompe per fontane da interni GARDENA non sono idonee per impieghi prolungati di tipo industriale. Non devono essere adoperate per liquidi corrosivi, infiammabili o esplosivi (come benzina, petrolio, diluenti alla nitro), acqua salata, generi alimentari e acqua potabile.**

## 2. Norme di sicurezza

### *Sicurezza elettrica:*



**PERICOLO! Scosse di corrente!**  
→ Prima di collegare la pompa, accertarsi che i dati riportati sull'etichetta corrispondano a quelli della rete.

La pompa va posizionata in modo stabile e collegata a un interruttore automatico di sicurezza con corrente nominale di dispersione = 30 mA (DIN VDE 0100-702 und 0100-738).

→ Rivolgersi a un elettricista di fiducia.

In base alle norme VDE vigenti, la linea di alimentazione deve presentare una sezione pari almeno a quella dei cavi in PVC marcati H03 VV (RP 420: H05 RNF). Eventuali prolunghe devono essere conformi al disposto del DIN VDE 0620.

I dati riportati sull'etichetta devono corrispondere a quelli della linea elettrica.

Quando la pompa non è in uso o si devono effettuare interventi di manutenzione, staccare sempre la spina.

Quando la pompa è collegata alla rete elettrica, evitare qualsiasi contatto con l'acqua.

La realizzazione di piscine e laghetti deve essere conforme alle disposizioni comunitarie e nazionali in materia. Rivolgersi alle autorità competenti.

→ Rivolgersi a un elettricista di fiducia.

Prima di ogni impiego controllare sempre le condizioni della pompa (e in particolare cavo e spina). Il cavo non è sostituibile. Pertanto, se viene danneggiato, la pompa non può più essere utilizzata.

Non reggere mai la pompa tenendola per il cavo. Non tirare mai il cavo per staccare la spina dalla presa di corrente.

Proteggere il cavo da fonti di calore, olio e spigoli vivi.

#### ***In Austria:***

In Austria le pompe per piscine e laghetti devono essere alimentate tramite trasformatore isolante omologato.

→ Rivolgersi a un elettricista di fiducia.

#### ***In Svizzera:***

In Svizzera tutte le attrezzature ad alimentazione elettrica che vengono impiegate all'aperto devono essere collegate a un interruttore automatico di sicurezza.

#### ***Istruzioni operative:***

**Non far funzionare la pompa a secco, in quanto si potrebbe sviluppare del calore indesiderato che danneggerebbe la pompa.**

La temperatura dell'acqua deve essere compresa tra 4 °C e 35 °C.

Sabbia o altre sostanze abrasive presenti nell'acqua provocano un rapido deterioramento della pompa e ne riducono le prestazioni.

### 3. Messa in uso

#### Montare la pompa:

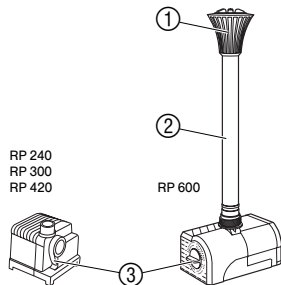

1. RP 600: inserire il gioco d'acqua ① e la prolunga ②.
2. Montare la pompa a livello del suolo, in modo che la pompa sia immersa almeno per metà in acqua (nelle pompe RP 240 / RP 300 / RP 420 il materiale filtrante sottostante non deve essere nascosto lateralmente).
3. Inserire la spina in una presa di corrente da 230 V c.a.  
**Attenzione: la pompa si avvia subito!**
4. Agendo sulla manopola di regolazione ③ impostare la quantità di acqua desiderata per la fontana.

## **Messa in funzione della pompa montata all'asciutto**

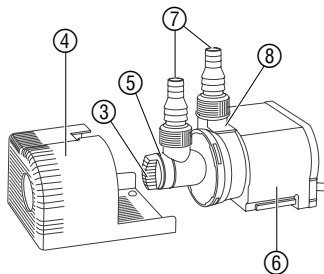

Se la pompa è montata all'asciutto, è necessario estrarre la scatola del filtro (4).

1. Estrarre la scatola del filtro (4).
2. Ruotare l'ingresso pompa (5) in senso antiorario e, tenendolo in verticale, estrarlo dalla scatola del motore (6) (attacco a baionetta).
3. In base all'uso a cui è destinata la pompa, è possibile impiegare la pompa in intervalli di 90°. Ruotare l'ingresso della pompa (5), premere sulla scatola del motore (6) e ruotare in senso orario (v. 5. Pulizia).
4. Avvitare i nippoli a gradini (7) sull'ingresso pompa (5) e sull'uscita pompa (8).
5. Collegare l'ingresso pompa (5) al serbatoio dell'acqua mediante un tubo flessibile (1/2" o 3/4"). **Il serbatoio dell'acqua deve essere situato al di sopra dell'ingresso pompa (5).**
6. Collegare l'uscita pompa (8) alla fontana/doccione mediante un tubo flessibile (1/2" o 3/4").
7. Riempire con acqua il tubo flessibile dell'ingresso pompa (5).
8. Inserire la spina di alimentazione in una presa a corrente alternata. **Attenzione: la pompa entra in funzione immediatamente.**
9. Agendo sulla manopola di regolazione (3), impostare la quantità di acqua desiderata per la fontana.

## 4. Interventi di fine stagione

---

### **Ricovero:**



Riporre la pompa lontano dalla portata dei bambini.

1. Prima dell'inverno, estrarre la pompa dall'acqua e pulirla.
2. Per facilitare la riattivazione in primavera, riporla in un luogo riparato dal gelo, immersa in un contenitore pieno d'acqua.

*La spina deve rimanere all'asciutto.*

### **Smaltimento:**

*(conforme a: RL2002/96/EC)*



Non smaltire insieme ai normali rifiuti domestici. Utilizzare sempre gli appositi contenitori di raccolta.

## 5. Pulizia



**ATTENZIONE! Scosse di corrente!**

**Pericolo di lesioni a causa della corrente elettrica.**

**→ Prima di effettuare operazioni di pulizia, estrarre la spina di alimentazione della pompa.**

**Pulire RP 240 / 300 / 420:**

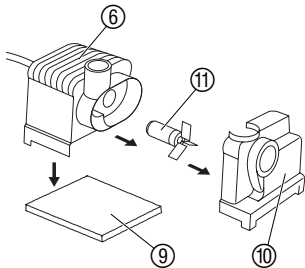

**Non utilizzare oggetti ruvidi o detergenti aggressivi.**

1. Estrarre verso il basso il materiale filtrante ⑨ e pulirlo.
2. Premere il coperchio della pompa ⑩ sul bocchettone di mandata estraendolo dalla scatola del motore ⑥.
3. Estrarre la girante ⑪ dalla scatola del motore ⑥ e pulirla.
4. Reinscrivere la girante ⑪ nella scatola del motore ⑥.
5. Reinscrivere il coperchio della pompa ⑩ nella scatola del motore ⑥.



### **Pulire RP 600:**

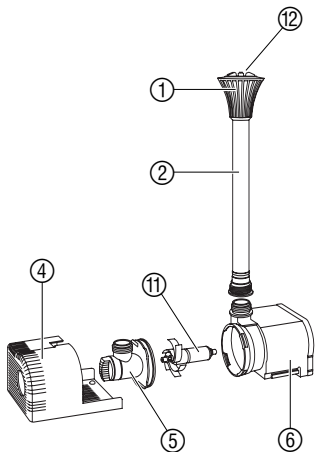

1. Estrarre dalla sede il gioco d'acqua ① e la prolunga ②.
2. Svitare l'inserto del gioco d'acqua ⑫ e pulirlo.
3. Estrarre la scatola del filtro ④ dalla scatola del motore ⑥ e pulirla.
4. Ruotare l'ingresso pompa ⑤ in senso antiorario e, tenendolo in verticale, estrarlo dalla scatola del motore ⑥ (attacco a baionetta).
5. Estrarre l'unità scorrevole ⑪ nella scatola del motore ⑥ e pulirla.
6. Reinscrivere l'unità scorrevole ⑪ nella scatola del motore ⑥.
7. Premere verticalmente l'ingresso pompa ⑤ sulla scatola del motore ⑥ e ruotarlo in senso orario. (Affinché la pompa aspiri in piano, la filettatura deve trovarsi sotto).
8. Spingere di nuovo la scatola del filtro ④ sulla scatola del motore ⑥.
9. Avvitare l'inserto del gioco d'acqua ⑫ nella sede specifica ①.
10. Reinscrivere nella sede il gioco d'acqua ① e la prolunga ②.

## 6. Anomalie di funzionamento



**ATTENZIONE! Scosse di corrente!**

**Pericolo di lesioni a causa della corrente elettrica.**

**→ Prima di eliminare eventuali anomalie, estrarre la spina di alimentazione della pompa.**

<b>Anomalia</b>	<b>Possibile causa</b>	<b>Intervento</b>
<b>La pompa non trasporta acqua</b>	Spina di alimentazione non inserita.	→ Inserire la spina di alimentazione.
	Unità scorrevole bloccata.	→ Pulire la pompa.
	Senso di rotazione della girante errato a causa di acqua insufficiente.	→ Estrarre la spina di alimentazione e rabboccare l'acqua.
<b>La pompa trasporta una minore quantità di acqua</b>	Materiale filtrante / scatola del filtro sporchi.	→ Pulire il materiale filtrante / la scatola del filtro.

**Attenzione!**



**Le operazioni sulle parti elettriche possono essere eseguite solo dagli addetti all'assistenza GARDENA.**

Per eventuali ulteriori anomalie rivolgersi a un Centro Assistenza GARDENA.

## 7. Accessori

<b>GARDENA Riflettore subacqueo UL 20/UL 20 S Set</b>	Illuminazione di giochi d'acqua sotto o sopra la superficie dell'acqua.	<b>Art. 7952</b> <b>Art. 7958</b>
<b>GARDENA Set telecomando</b>	Per azionare il gioco d'acqua a distanza, ad esempio direttamente da casa o dalla veranda.	<b>Art. 7874</b>

## 8. Dati tecnici

	<b>RP 240</b> (Art. 7834)	<b>RP 300</b> (Art. 7835)	<b>RP 420</b>	<b>RP 600</b> (Art. 7838)
<b>Tensione di rete / frequenza di rete</b>	230 V / 50 Hz	230 V / 50 Hz	230 V / 50 Hz	230 V / 50 Hz
<b>Potenza nominale</b>	3,5 W	4,5 W	5 W	8 W
<b>Cavo di collegamento</b>	1,5 m H03 VV	1,5 m H03 VV	3 m H05 RNF	1,5 m H03 VV
<b>Passaggio acqua max.</b>	240 l/h	300 l/h	420 l/h	600 l/h
<b>Prevalenza max.</b>	0,5 m	0,7 m	0,75 m	1,2 m
<b>Immersione max.</b>	0,4 m	0,4 m	0,4 m	1,0 m
<b>Attacco filettato</b>	G 1/2	G 1/2	G 1/2	G 1/2
<b>Temperatura dell'acqua</b>	4 °C – 35 °C	4 °C – 35 °C	4 °C – 35 °C	4 °C – 35 °C

## 9. Assistenza / Garanzia

---

### **Assistenza**

In caso di guasto o di anomalia di funzionamento, rivolgersi al Centro Assistenza Tecnica Nazionale, tel. 199.400.169.

### **Garanzia**

Questo prodotto GARDENA è coperto da garanzia legale (nella Comunità Europea per 36 mesi a partire dalla data di acquisto) relativamente a tutti i difetti imputabili a vizi di fabbricazione o di materiale impiegato. Il prodotto in garanzia potrà essere, a nostra discrezione, o sostituito con uno in perfetto stato di funzionamento o riparato gratuitamente qualora vengano osservate le seguenti condizioni:

- il prodotto sia stato adoperato in modo corretto e conforme alle istruzioni e nessun tentativo di riparazione sia stato eseguito dall'acquirente o da terzi
- il prodotto sia stato spedito a spese del mittente direttamente a un Centro Assistenza GARDENA allegando il documento che attesta l'acquisto (fattura o scontrino fiscale) e una breve descrizione del problema riscontrato.

La girante, in quanto parte soggetta a usura, non rientra nella garanzia.

L'intervento in garanzia non estende in nessun caso il periodo iniziale.

La presente garanzia del produttore non inficia eventuali rivalse nei confronti del negoziante/rivenditore.

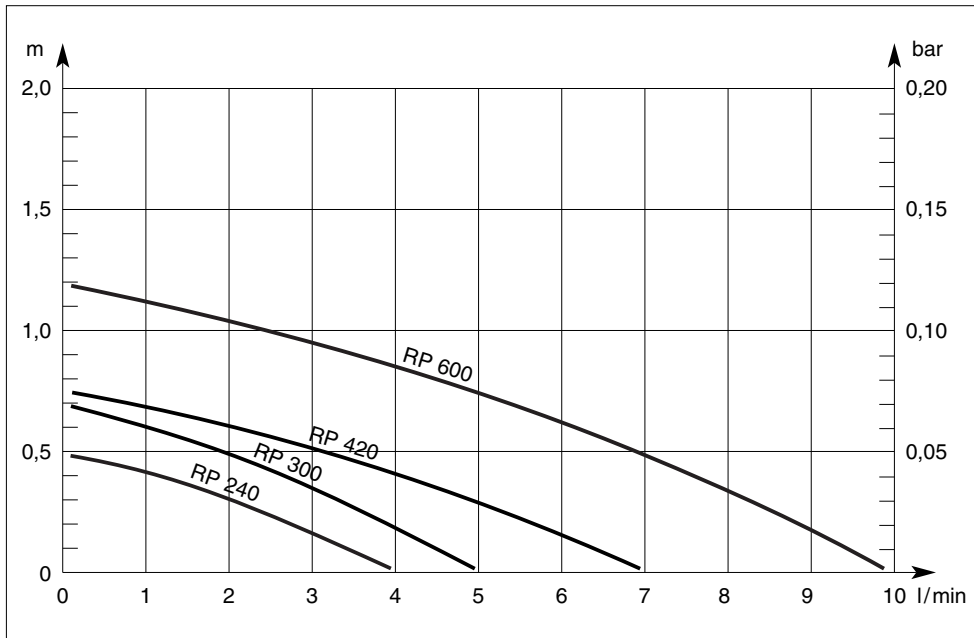

**S** *Produktansvar*

Tillverkaren är inte ansvarig för skada som orsakats av produkten om skadan beror på att produkten har reparerats felaktigt eller om, vid reparation eller utbyte, andra än Original GARDENA reservdelar har använts. Samma sak gäller för kompletteringsdelar och tillbehör.

**I** *Responsabilità del prodotto*

Si rende espressamente noto che, conformemente alla legislazione sulla responsabilità del prodotto, non si risponde di danni causati da nostri articoli se originati da riparazioni eseguite non correttamente o da sostituzioni di parti effettuate con materiale non originale GARDENA o comunque da noi non approvato e, in ogni caso, qualora l'intervento non venga eseguito da un centro assistenza GARDENA o da personale specializzato autorizzato. Lo stesso vale per le parti complementari e gli accessori.

**E** *Responsabilidad de productos*

Advertimos que conforme a la ley de responsabilidad de productos no nos responsabilizamos de daños causados por nuestros aparatos, siempre y cuando dichos daños hayan sido originados por arreglos o reparaciones indebidas, por recambios con piezas que no sean piezas originales GARDENA o bien piezas autorizadas por nosotros, así como en aquellos casos en que la reparación no haya sido efectuada por un Servicio Técnico GARDENA o por un técnico autorizado. Lo mismo es aplicable para las piezas complementarias y accesorios.

**P** *Responsabilidade sobre o produto*

Queremos salientar que segundo a lei da responsabilidade do fabricante, nós não nos responsabilizaremos por danos causados pelo nosso equipamento, quando estes ocorrerem em decorrência de reparações inadequadas ou da substituição de peças por peças não originais da GARDENA, ou peças não autorizadas. A responsabilidade tornar-se-á nula também depois de reparações realizadas por oficinas não autorizadas pela mbém depois de reparações realizadas por oficinas não autorizadas pela GARDENA. Esta restrição valerá também para peças adicionais e acessórios.

**S EU Tillverkarintyg**

Undertecknad firma GARDENA Manufacturing GmbH, Hans-Lorenser-Str. 40, D-89079 Ulm, intygar härmed att nedan nämnda produkter överensstämmer med EU:s direktiv, EU:s säkerhetsstandard och produktspecifikation. Detta intyg upphör att gälla om produkten ändras utan vårt tillstånd.

**I Dichiarazione di conformità alle norme UE**

La sottoscritta GARDENA Manufacturing GmbH, Hans-Lorenser-Str. 40, D-89079 Ulm, certifica che il prodotto qui di seguito indicato, nei modelli da noi commercializzati, è conforme alle direttive armonizzate UE nonché agli standard di sicurezza e agli standard specifici di prodotto. Qualunque modifica apportata al prodotto senza nostra specifica autorizzazione invalida la presente dichiarazione.

**E Declaración de conformidad de la UE**

El que subscribe GARDENA Manufacturing GmbH, Hans-Lorenser-Str. 40, D-89079 Ulm, declara que la presente mercancía, objeto de la presente de-claración, cumple con todas las normas de la UE, en lo que a normas técnicas, de homologación y de seguridad se refiere. En caso de realizar cualquier modificación en la presente mercancía sin nuestra previa autorización, esta declaración pierde su validez.

**P Certificado de conformidade da UE**

Os abaixo mencionados GARDENA Manufacturing GmbH, Hans-Lorenser-Str. 40, D-89079 Ulm, por este meio certificam que ao sair da fábrica o aparelho abaixo mencionado está de acordo com as directrizes harmonizadas da UE, padrões de segurança e de produtos específicos. Este certificado ficará nulo se a unidade for modificada sem a nossa aprovação.

**DK EU Overensstemmelse certifikat**

Undertegnede GARDENA Manufacturing GmbH, Hans-Lorenser-Str. 40, D-89079 Ulm bekræfter hermed, at enheder listet herunder, ved afsendelse fra fabrikken, er i overensstemmelse med harmoniserede EU retningslinier, EU sikkerhedsstandarder og produktspecifikationsstandarder. Dette certifikat træder ud af kraft hvis enhederne er ændret uden vor godkendelse.

Bezeichnung des Gerätes:	Zimmerbrunnenpumpe	Typ:	Art.-Nr.:
Description of the units:	Indoor Fountain Pump	Type:	Art. No.:
Désignación del matériel :	Pompe pour fontaine d'intérieur	Type : RP 240	Référence : 7834
Omschrijving van de apparaten:	Binnenshuis-fonteinpomp	Tip: RP 300	Art. nr.: 7835
Produktbeskrivning:	Pump för inomhusfontän	Tip: RP 420	Art.nr. : 7838
Descrizione dei prodotti:	Pompa per fontana da interni	Modello: RP 600	Art. : 7838
Descripción de la mercancía:	Bomba para fuente de interior	Tipo:	Art. Nº:
Descrição do aparelho:	Bomba para fontes interiores	Tipo:	Art. Nº:
Beskrivelse af enhederne:	Springvandspumpe indendørs	Type:	Varenr. :
EU-Richtlinien:		Anbringungsjahr der CE-Kennzeichnung:	
EU directives:	98/37/EC	Year of CE marking:	
Directives européennes :		Date d'apposition du marquage CE :	
EU-richtlijnen:	89/336/EC	Installatiejaar van de CE-aanduiding:	
EU direktiv:		CE-Märkningsår:	2005
Direttive UE:	73/23/EC	Anno di rilascio della certificazione CE:	
Normativa UE:		Colocación del distintivo CE:	
Directrizes da UE:	93/68/EC	Ano de marcação pela CE:	
EU Retningslinier:		CE-Mærkningsår:	
Ulm, den 01.06.2005	Technische Leitung	Ulm, 01.06.2005	Teknisk direktør
Ulm, 01.06.2005	Technical Dept. Manager		
Fait à Ulm, le 11.06.2005	Direction technique		
Ulm, 01-06-2005	Hoofd technische dienst		
Ulm, 2005.06.01.	Technical Director		
Ulm, 01.06.2005	Direzione Tecnica		
Ulm, 01.06.2005	Dirección Técnica		
Ulm, 01.06.2005	Director Técnico		
			
			Peter Lameli



**Deutschland / Germany**

GARDENA  
Manufacturing GmbH  
Service Center  
Hans-Lorenser-Straße 40  
D-89079 Ulm  
Produktfragen:  
(+49) 731 490-123  
Reparaturen:  
(+49) 731 490-290  
service@gardena.com

**Argentina**

Argensem® S.A.  
Calle Colonia Japonesa s/n  
(1625) Loma Verde  
Escobar, Buenos Aires  
Phone: (+54) 34 88 49 40 40  
info@argensem.com.ar

**Australia**

Nylex Consumer Products  
50-70 Stanley Drive  
Somerton, Victoria, 3062  
Phone: (+61) 1800 658 276  
spare.parts@nylex.com.au

**Austria / Österreich**

GARDENA  
Österreich Ges.m.b.H.  
Stettnerweg 11-15  
2100 Korneuburg  
Tel.: (+43) 22 62 7 45 45 36  
kundendienst@gardena.at

**Belgium**

GARDENA Belgium NV/SA  
Sterrebeekstraat 163  
1930 Zaventem  
Phone: (+32) 2 720 92 12  
Mail: info@gardena.be

**Brazil**

Palash Comércio e  
Importação Ltda.  
Rua América Brasileira,  
2414 - Chácara Sto Antonio  
São Paulo - SP - Brasil -  
CEP 04715-005  
Phone: (+55) 11 5181-0909  
eduardo@palash.com.br

**Bulgaria**

DENEX LTD.  
2 Luis Ahalier Str. - 7th floor  
Sofia 1404  
Phone: (+359) 2 958 18 21  
office@denex-bg.com

**Canada**

GARDENA Canada Ltd.  
100 Summerlea Road  
Brampton, Ontario L6T 4X3  
Phone: (+1) 905 792 93 30  
info@gardenacanada.com

**Chile**

Antonio Martinic y Cia Ltda.  
Cassillas 272  
Centro de Cassillas  
Santiago de Chile  
Phone: (+56) 2 20 10 708  
garfar\_cl@yahoo.com

**Costa Rica**

Compania Exim  
Euroiberoamericana S.A.  
Los Colegios, Moravia,  
200 metros al Sur del Colegio  
Saint Francis - San José  
Phone: (+506) 297 68 83  
exim\_euro@racsa.co.cr

**Croatia**

KLIS d.o.o.  
Stanciceva 79, 10419 Vukovina  
Phone: (+385) 1 622 777 0  
gardena@klis-trgovina.hr

**Cyprus**

FARMOKIPIKI LTD  
P.O. Box 7098  
74, Digeni Akrita Ave.  
1641 Nicosia  
Phone: (+357) 22 75 47 62  
condam@spidernet.com.cy

**Czech Republic**

GARDENA spol. s r.o.  
Řípská 20 a, č.p. 1153  
627 00 Brno  
Phone: (+420) 800 100 425  
gardena@gardenabrno.cz

**Denmark**

GARDENA Norden AB  
Salgsafdeling Danmark  
Box 9003, S-200 39 Malmö  
info@gardena.dk

**Finland**

Habitec Oy  
Martinkyläntie 52  
01720 Vantaa

**France**

GARDENA  
PARIS NORD 2  
69, rue de la Belle Etoile  
BP 57080  
ROISSY EN FRANCE  
95948 ROISSY CDG CEDEX  
Tél. (+33) 0826 101 455  
service.consommateurs@  
gardena.fr

**Great Britain**

GARDENA UK Ltd.  
27-28 Brenkley Way  
Blezard Business Park  
Seaton Burn  
Newcastle upon Tyne  
NE13 6DS  
info@gardena.co.uk

**Greece**

Agrokip  
Psomadopoulos S.A.  
Ifaistou 33A  
Industrial Area Koropi  
194 00 Athens Greece  
V.A.T. EL093474846  
Phone: (+30) 210 66 20 225  
service@agrokip.gr  
www.agrokip.gr

**Hungary**

GARDENA  
Magyarország Kft.  
Késmárk utca 22  
1158 Budapest  
Phone: (+36) 80 20 40 33  
gardena@gardena.hu

**Iceland**

Ó. Johnson & Kaaber  
Tunguhalsi 1  
110 Reykjavik  
ooj@ojk.is

**Ireland**

Michael McLoughlin & Sons  
Hardware Limited  
Long Mile Road  
Dublin 12

**Italy**

GARDENA Italia S.p.A.  
Via Donizetti 22  
20020 Lainate (Mi)  
Phone: (+39) 02.93.94.79.1  
info@gardenaitalia.it

**Japan**

KAKUICHI Co. Ltd.  
Sumitomo Realty &  
Development Kojimachi  
BLDG., 8F, 5-1 Nibanncyo,  
Chiyoda-ku, Tokyo 102-0084  
Phone: (+81) 33 264 4721  
m\_ishihara@kaku-ichi.co.jp

**Luxembourg**

Magasins Jules Neuberg  
Boîte postale 12  
L-2010 Luxembourg  
Phone: (+352) 40 14 01  
info@neuberg.lu

**Netherlands**

GARDENA Nederland B.V.  
Postbus 50176  
1305 AD ALMERE  
Phone: (+31) 36 521 00 00  
info@gardena.nl

**Neth. Antilles**

Jonka Enterprises N.V.  
Sta. Rosa Weg 196  
P.O. Box 8200, Curaçao  
Phone: (+599) 9 767 66 55  
pgm@jonka.com

**New Zealand**

NYLEX New Zealand Limited  
Building 2, 118 Savill Drive  
Mangere, Auckland  
Phone: (+64) 9 270 1806  
lena.chapman@nylex.com.au

**Norway**

GARDENA Norden AB  
Salgskontor Norge  
Karihaugveien 89  
1086 Oslo  
info@gardena.no

**Poland**

GARDENA Polska Sp. z o.o.  
Szymanów 9 d  
05-532 Baniocza  
Phone: (+48) 22 727 56 90  
gardena@gardena.pl

**Portugal**

GARDENA Portugal Lda.  
Recta da Granja do Marquês  
Edif. GARDENA Algueirão  
2725-596 Mem Martins  
Phone: (+351) 21 922 85 30  
info@gardena.pt

**Romania**

MADEX INTERNATIONAL SRL  
Soseaua Odaii 117-123,  
Sector 1,  
București, RO 013603  
Phone: (+40) 21 352 76 03  
madex@ines.ro

**Russia / Россия**

ООО ГАРДЕНА РУС  
123007, г. Москва  
Хорошевское шоссе, д. 32А  
Тел.: (+7) 495 247 25 10  
info@gardena-rus.ru

**Singapore**

Hy - Ray PRIVATE LIMITED  
40 Jalan Pemimpin  
#02-08 Tat Ann Building  
Singapore 577185  
Phone: (+65) 6253 2277  
hyray@singnet.com.sg

**Slovak Republic**

GARDENA Slovensko, s.r.o.  
Panónska cesta 17  
851 04 Bratislava  
Phone: (+421) 263 453 722  
info@gardena.sk

**Slovenia**

GARDENA d.o.o.  
Brodišče 15  
1236 Trzin  
Phone: (+386) 1 580 93 32  
servis@gardena.si

**South Africa**

GARDENA  
South Africa (Pty.) Ltd.  
P.O. Box 11534  
Vorna Valley 1686  
Phone: (+27) 11 315 02 23  
sales@gardena.co.za

**Spain**

GARDENA IBÉRICA S.L.U.  
C/ Basauri, nº 6  
La Florida  
28023 Madrid  
Phone: (+34) 91 708 05 00  
atencioncliente@gardena.es

**Sweden**

GARDENA Norden AB  
Försäljningskontor Sverige  
Box 9003  
200 39 Malmö  
info@gardena.se

**Switzerland / Schweiz**

GARDENA (Schweiz) AG  
Bitzberg 1  
8184 Bachenbülach  
Phone: (+41) 848 800 464  
info@gardena.ch

**Turkey**

GARDENA / Dost Diş Ticaret  
Mümessillik A.Ş. Sanayi  
Çad. Adil Sokak No. 1  
Kartal - İstanbul  
Phone: (+90) 216 38 93 939  
info@gardena-dost.com.tr

**Ukraine / Украина**

ALTSEST JSC  
4 Petropavlivska Street  
Petropavlivska, Borschahivka  
Town, Kyivo Svyatoshyn Region  
08130, Ukraine  
Phone: (+380) 44 459 57 03  
upyr@altsest.kiev.ua

**USA**

Melnor Inc.  
3085 Shawnee Drive  
Winchester, VA 22604  
Phone: (+1) 540 722-9080  
service\_us@melnor.com

7834-20.960.11/1006  
© GARDENA  
Manufacturing GmbH  
D-89070 Ulm  
http://www.gardena.com