

WT 1030
Art. 1825

- D** **Gebrauchsanweisung**
Bewässerungsuhr electronic

- F** **Mode d'emploi**
Programmateur electronic

- I** **Istruzioni per l'uso**
Watertimer elettronico

- NL** **Gebruiksaanwijzing**
Elektronische watertimer

- GR** **Οδηγίες χρήσης**
Ηλεκτρονικός Προγραμματιστής Ποτίσματος

GARDENA Watertimer elettronico WT 1030

Benvenuti nel giardino GARDENA...



Leggere attentamente le istruzioni e seguire le avvertenze riportate familiarizzando con il prodotto, il suo uso corretto e le norme di sicurezza.



Per motivi di sicurezza, bambini, giovani sotto i 16 anni e tutti coloro che non hanno preso visione delle istruzioni non devono utilizzare il watertimer elettronico.

→ Conservare le istruzioni in un luogo sicuro.

Indice

1. Settore d'utilizzo	34
2. Avvertenze	34
3. Funzioni	36
4. Messa in uso	37
5. Programmazione	39
6. Anomalie di funzionamento	43
7. Interventi di fine stagione	44
8. Dati tecnici	44
9. Informazioni utili	45

1. Settore d'utilizzo

Nota bene



Il watertimer elettronico WT 1030 GARDENA è destinato al settore hobbistico privato. Concepito per uso all'aperto, è l'ideale per far funzionare in automatico singoli irrigatori o interi impianti d'irrigazione.

Non va impiegato per usi industriali o con sostanze chimiche, generi alimentari, liquidi infiammabili ed esplosivi.

Per un uso corretto attenersi alle istruzioni del fabbricante.

2. Avvertenze

Modalità d'impiego

Attenzione!

→ **Il watertimer elettronico va usato esclusivamente all'aperto.**

Non utilizzarlo in ambienti chiusi.

La pressione d'esercizio va da un minimo di 1 bar a un massimo di 12 bar. La mandata minima é di 20 l/h.

→ Controllare regolarmente il filtro che si trova nella ghiera filettata e, in caso, pulirlo bene.

→ Evitare di forzare l'attacco del watertimer. Non tirare il tubo collegato.

Alimentazione

La temperatura dell'acqua non deve superare i 40 °C.

→ Utilizzare solo acqua dolce chiara.

Prima dell'inverno staccare il watertimer elettronico dal rubinetto e riporlo in luogo riparato dopo aver estratto la pila.

L'affidabilità funzionale del watertimer elettronico dipende dalla batteria: utilizzare esclusivamente una pila alcalina da 9 V IEC 6LR61.

La durata operativa di ca. 1 anno è garantita solo se si impiega una pila alcalina nuova con potenza nominale non inferiore a 9 V.

→ Per maggior sicurezza far verificare lo stato di carica della pila prima dell'acquisto.

Si raccomanda di cambiare la pila all'inizio di ogni stagione o, al più tardi, dopo un anno dall'ultima sostituzione.

Messa in uso

Il watertimer elettronico deve essere installato in posizione verticale, con l'attacco rivolto verso l'alto per evitare infiltrazioni d'acqua nel vano batteria.

→ Accertarsi che il modulo di comando sia ben innestato sul corpo idraulico: in caso contrario, la funzionalità del watertimer elettronico risulta pregiudicata.

3. Funzioni

Selezione e conferma

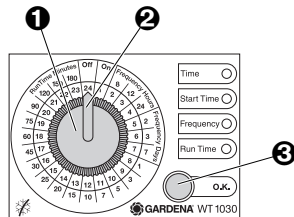

- ❶ **Manopola**
- ❷ **Indicatore**
- ❸ **Tasto OK**

Esaurimento pila

Il watertimer elettronico WT 1030 GARDENA permette di comandare in modo del tutto automatico sia singoli irrigatori che impianti a goccia o interrati effettuando fino a 3 cicli irrigui al giorno in base ai dati programmati (inizio, durata, frequenza).

Il watertimer elettronico sostituisce quindi l'intervento manuale consentendo di irrigare nelle ore più appropriate della giornata – ad esempio al mattino presto o la sera tardi, quando l'evaporazione è minore e l'acqua viene assorbita meglio dal terreno. Rappresenta poi un aiuto insostituibile quando ci si allontana da casa per un periodo prolungato (ad esempio, per le vacanze).

La programmazione è molto semplice: basta puntare l'indicatore ❷ della manopola ❶ sul numero desiderato e confermare il dato con il tasto OK ❸.

Il watertimer elettronico aprirà il passaggio d'acqua non appena scatterà l'ora d'inizio irrigazione impostata.

Quando la pila si esaurisce, i 3 LED **Time**, **Start Time** e **Frequency** si mettono a lampeggiare.

→ Sostituire la pila (vedi § 4. Messa in uso).

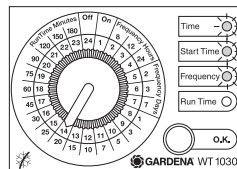

Il corretto funzionamento del watertimer elettronico dipende dalle condizioni della pila. Si raccomanda di cambiarla a tempo debito con una nuova.

Durante la sostituzione della pila i dati programmati vengono azzerati e sono quindi da reimpostare (vedi § 5 Programmazione).

4. Messa in uso

Inserimento della pila

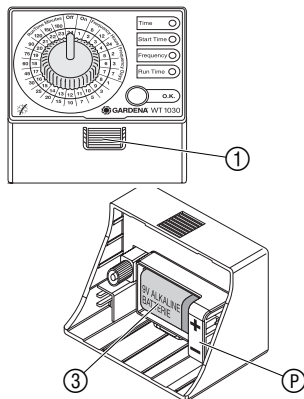

Utilizzare esclusivamente una pila alcalina da 9 V IEC 6LR61.

1. Premere il tasto di rilascio ① e staccare il modulo di comando ②.
2. Inserire la pila ③ nel suo alloggiamento assicurandosi che i poli P (+/-) siano posizionati correttamente.
3. Rimontare il modulo di comando.

Qualora si preveda un'assenza prolungata, si raccomanda di sostituire la pila per tempo: se la carica è insufficiente, il funzionamento del watertimer elettronico risulta compromesso.

Il periodo trascorso dall'ultimo cambio, sommato all'assenza prevista, non deve superare in nessun caso i 12 mesi.

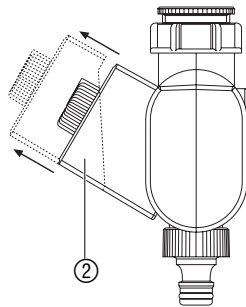

Il passaggio d'acqua viene sempre automaticamente richiuso, anche quando la pila sta per esaurirsi.

Collegamento

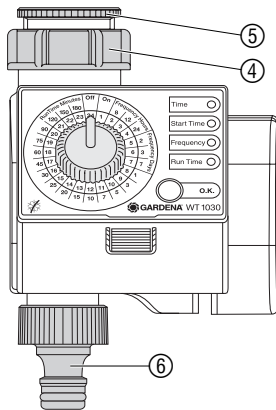

Il watertimer elettronico è dotato di ghiera filettata ④ per l'attacco a rubinetti con filetto da 33,3 mm (G1). L'adattatore ⑤ in dotazione consente di collegare il watertimer elettronico a rubinetti con filetto da 26,5 mm (G $\frac{3}{4}$).

Collegamento a rubinetti con filetto da 33,3 mm (G1):

1. Avvitare a mano la ghiera ④ sul rubinetto (non usare pinze).
2. Avvitare la presa ⑥ per il raccordo portagomma sull'uscita del watertimer elettronico.

Collegamento a rubinetti con filetto da 26,5 mm (G $\frac{3}{4}$):

1. Avvitare a mano l'adattatore ⑤ sul rubinetto (non usare pinze).
2. Avvitare, sempre a mano, la ghiera ④ del watertimer elettronico sull'adattatore ⑤.
3. Avvitare la presa ⑥ per il raccordo portagomma sull'uscita del watertimer elettronico.

Sicurezza antifurto (optional)

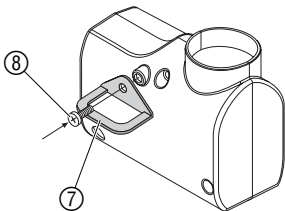

Per impedire eventuali furti, è possibile fissare sul retro del watertimer elettronico una speciale **staffa di sicurezza, art. 1815-00.791.00**, reperibile presso il Centro Assistenza GARDENA.

1. Avvitare saldamente la staffa ⑦ con la vite ⑧ al retro del watertimer elettronico.
2. Assicurare la staffa con una catena o un lucchetto.

Attenzione: la vite di fissaggio, una volta montata, non può più essere tolta.

5. Programmazione

Inserimento dati

Il modulo di comando è estraibile. Ciò consente di programmare comodamente il watertimer elettronico prescindendo dal luogo in cui è installato.

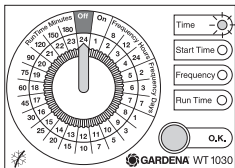

1. Ruotare la manopola su **OFF** e premere il **tasto OK**.

Il programma in memoria viene cancellato.

Il LED Time lampeggia.

2.

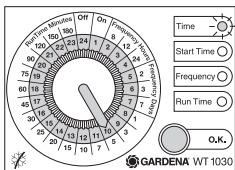

Impostazione dell'ora corrente:

2. Riferendosi alla **scala interna grigio-chiara**, portare l'indicatore della manopola sul numero corrispondente all'ora attuale (per es., **ore 10**) e confermare con il **tasto OK**.

Il LED Start Time lampeggia.

3.

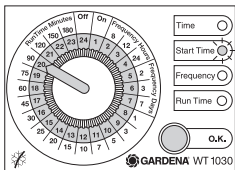

Impostazione dell'ora d'inizio irrigazione:

3. Sempre riferendosi alla **scala interna grigio-chiara**, portare l'indicatore della manopola sul numero corrispondente all'ora desiderata (per es., **ore 20**) e confermare con il **tasto OK**.

Il LED Frequency lampeggia.

4.

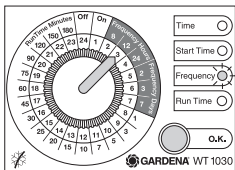

Impostazione della frequenza:

4. Riferendosi ora alla **scala esterna grigia** (Frequency Hours / Days), portare l'indicatore della manopola sul numero corrispondente alla frequenza desiderata (ore o giorni) (per es., **12 ore**) e confermare con il **tasto OK**.

Il LED Run Time lampeggia.

5.

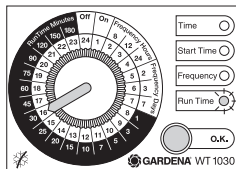

Impostazione della durata:

5. Riferendosi infine alla **scala esterna nera** (Run Time Minutes), portare l'indicatore della manopola sul numero corrispondente alla durata in minuti voluta (per es., **30**) e confermare con il **tasto OK**.

Il programma è attivo.

Modifica della durata

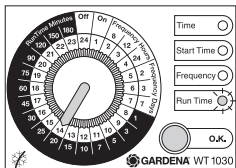

Qualora sia opportuno modificare la durata dell'irrigazione, è possibile farlo direttamente, prima che il programma venga eseguito, senza dover reimpostare anche gli altri dati.

1. Riferendosi alla **scala esterna nera** (Run Time Minutes), portare l'indicatore della manopola sul numero corrispondente alla nuova durata (per es., **20 minuti**). *Il LED Run Time lampeggia.*
2. Confermare con il **tasto OK**.

Il programma modificato è attivo.

Comando manuale (ON)

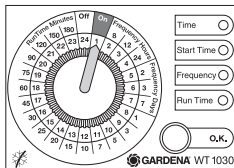

Indipendentemente dalla programmazione impostata, il watertimer elettronico può essere azionato in qualsiasi momento con comando manuale, senza cancellare per questo il programma impostato.

→ Ruotare la manopola su **ON**.

La valvola si apre, indipendentemente dal programma in memoria, e – dopo 30 minuti – si richiude da sola.

Per riattivare il programma, è necessario impostare nuovamente la durata.

Funzione maltempo (OFF)

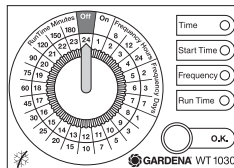

Quando piove, in genere non serve irrigare. E' pertanto possibile inibire temporaneamente il programma impostato, senza per questo cancellarlo.

→ Ruotare la manopola su **OFF**.

La valvola si chiude – o rimane chiusa – indipendentemente dal programma in memoria.

Per riattivare il programma, è necessario impostare nuovamente la durata.

6. Anomalie di funzionamento

Anomalia	Possibile causa	Intervento
Il comando manuale (ON/OFF) non funziona	La pila sta per esaurirsi (i 3 LED lampeggiano).	→ Inserire una nuova pila alcalina.
	Il rubinetto è chiuso.	→ Aprire il rubinetto.
Il programma d'irrigazione non viene eseguito	L'indicatore della manopola è posizionato sulla scala "Frequency" o su "ON/OFF".	→ Portare l'indicatore sulla scala "Run Time Minutes".
	La pila non è stata inserita in modo corretto.	Rispettare l'orientamento dei poli (+/-).
	La pila sta per esaurirsi (i 3 LED lampeggiano).	→ Inserire una nuova pila alcalina.
	I dati d'irrigazione sono stati immessi / modificati durante l'impulso di apertura o immediatamente prima.	→ Impostare / variare i dati d'irrigazione lontano dall'ora d'inizio in memoria.
	Il rubinetto è chiuso.	→ Aprire il rubinetto.
La pila si scarica dopo un breve utilizzo	Non è stata usata una pila alcalina.	→ Utilizzare una pila alcalina.

7. Interventi di fine stagione

Smaltimento:

(conforme a: RL2002/96/EC)



Prima dell'inverno, staccare il watertimer dal rubinetto e, dopo aver estratto la pila, riporlo in luogo asciutto e riparato dal gelo.

Non smaltire insieme ai normali rifiuti domestici. Utilizzare sempre gli appositi contenitori di raccolta.

8. Dati tecnici

Pressione d'esercizio:	1 bar - 12 bar
Mandata minima:	20 l/h
Mezzo fluido:	acqua chiara dolce
Temperatura max. dell'acqua:	40 °C
Numero d'irrigazioni programmabili al giorno:	fino a 3
Frequenza delle irrigazioni nell'arco della settimana:	ogni giorno, ogni 2, 3 o 7 giorni
Durata delle irrigazioni:	1, 3, 5, 7, 10, 15, 20, 25, 30, 45, 60, 75, 90, 120, 150 o 180 minuti

Alimentazione:

1 pila alcalina da 9 V IEC 6LR61

Autonomia operativa:

ca. 1 anno

9. Informazioni utili

Assistenza

In caso di guasto o di anomalia di funzionamento, rivolgersi al Centro Assistenza Tecnica Nazionale, tel. 199.400.169.

Garanzia

Questo prodotto GARDENA è coperto da garanzia legale (nella Comunità Europea per 24 mesi a partire dalla data di acquisto) relativamente a tutti i difetti sostanziali imputabili a vizi di fabbricazione o di materiale impiegato. Il prodotto in garanzia potrà essere, a nostra discrezione, o sostituito con uno in perfetto stato di funzionamento o riparato gratuitamente qualora vengano osservate le seguenti condizioni:

- il prodotto sia stato adoperato in modo corretto e conforme alle istruzioni e nessun tentativo di riparazione sia stato eseguito dall'acquirente o da terzi;
- il prodotto sia stato spedito a spese del mittente direttamente a un centro assistenza GARDENA allegando il documento che attesta l'acquisto (fattura o scontrino fiscale) e una breve descrizione del problema riscontrato.

Responsabilità del prodotto

Eventuali danni e anomalie di funzionamento imputabili alla qualità dell'acqua o alle tubazioni (calcare, scorie, depositi di ruggine, etc.) oppure causati da una pila non conforme alle presenti istruzioni o montata erroneamente non rientrano nella presente garanzia.

L'intervento in garanzia non estende in nessun caso il periodo iniziale.

La presente garanzia del produttore non inficia eventuali rivalse nei confronti del negoziante/rivenditore.

Si rende espressamente noto che, conformemente alla legislazione sulla responsabilità del prodotto, non si risponde di danni causati da nostri articoli se originati da riparazioni eseguite non correttamente o da sostituzioni di parti effettuate con materiale non originale GARDENA o comunque da noi non approvato e, in ogni caso, qualora l'intervento non venga eseguito da un centro assistenza GARDENA o da personale specializzato autorizzato. Lo stesso vale per le parti complementari e gli accessori.

Dichiarazione di conformità alle norme UE

La sottoscritta GARDENA Manufacturing GmbH · Hans-Lorenser-Str. 40 · D-89079 Ulm

certifica che il prodotto qui di seguito indicato, nei modelli da noi commercializzati, è conforme alle direttive armonizzate UE nonché agli standard di sicurezza e agli standard specifici di prodotto.

Qualunque modifica apportata senza nostra specifica autorizzazione invalida la presente dichiarazione.

Descrizione del prodotto:	Watertimer elettronico WT 1030	Ulm, 20.07.2001
Art.:	1825	
Direttive UE:	Compatibilità elettromagnetica CE/89/336 Direttiva CE/93/68	 Thomas Heint Direzione Tecnica
Anno di rilascio della certificazione CE:	2001	

Deutschland / Germany

GARDENA
Manufacturing GmbH
Service Center
Hans-Lorenser-Straße 40
D-89079 Ulm
Produktfragen:
(+49) 731 490-123
Reparaturen:
(+49) 731 490-290
service@gardena.com

Argentina

Argensem® S.A.
Calle Colonia Japonesa s/n
(1625) Loma Verde
Escobar, Buenos Aires
Phone: (+54) 34 88 49 40 40
info@argensem.com.ar

Australia

Nylex Consumer Products
50-70 Stanley Drive
Somerton, Victoria, 3062
Phone: (+61) 1800 658 276
spare.parts@nylex.com.au

Austria / Österreich

GARDENA
Österreich Ges.m.b.H.
Stettnerweg 11-15
2100 Korneuburg
Tel.: (+43) 22 62 7 45 45 36
kundendienst@gardena.at

Belgium

GARDENA Belgium NV/SA
Sterrebeekstraat 163
1930 Zaventem
Phone: (+32) 2 7 20 92 12
Mail: info@gardena.be

Brazil

Palash Comércio e
Importação Ltda.
Rua Américo Brasiliense,
2414 - Chácara Sto Antonio
São Paulo - SP - Brasil -
CEP 04715-005
Phone: (+55) 11 5181-0909
eduardo@palash.com.br

Bulgaria

DENEX LTD.
2 Luis Ahalier Str. - 7th floor
Sofia 1404
Phone: (+359) 2 958 18 21
office@denex-bg.com

Canada

GARDENA Canada Ltd.
100 Summerlea Road
Brampton, Ontario L6T 4X3
Phone: (+1) 905 792 93 30
info@gardenacanada.com

Chile

Antonio Martinic y Cia Ltda.
Cassillas 272
Centro de Cassillas
Santiago de Chile
Phone: (+56) 2 20 10 708
garfar_cl@yahoo.com

Costa Rica

Compania Exim
Euroiberoamericana S.A.
Los Colegios, Moravia,
200 metros al Sur del Colegio
Saint Francis - San José
Phone: (+506) 297 68 83
exim_euro@racsa.co.cr

Croatia

KLIS d.o.o.
Stanciceva 79, 10419 Vukovina
Phone: (+385) 1 622 777 0
gardena@klis-trgovina.hr

Cyprus

FARMOKIPIKI LTD
P.O. Box 7098
74, Digeni Akrita Ave.
1641 Nicosia
Phone: (+357) 22 75 47 62
condam@spidernet.com.cy

Czech Republic

GARDENA spol. s r.o.
Řípská 20 a, č.p. 1153
627 00 Brno
Phone: (+420) 800 100 425
gardena@gardenabrno.cz

Denmark

GARDENA Norden AB
Salgsafdeling Danmark
Box 9003, S-200 39 Malmö
info@gardena.dk

Finland

Habitec Oy
Martinkyläntie 52
01720 Vantaa

France

GARDENA
PARIS NORD 2
69, rue de la Belle Etoile
BP 57080
ROISSY EN FRANCE
95948 ROISSY CDG CEDEX
Tél. (+33) 0826 101 455
service.consommateurs@
gardena.fr

Great Britain

GARDENA UK Ltd.
27-28 Brenkley Way
Bleazard Business Park
Seaton Burn
Newcastle upon Tyne
NE13 6DS
info@gardena.co.uk

Greece

Agrokip
G. Psomadopoulos & Co.
33 A, Iifestou str. –
Industrial Area
194 00 Koropi, Athens
Phone: (+30) 210 6620225
service@agrokip.gr
www.agrokip.gr

Hungary

GARDENA
Magyarország Kft.
Késmárk utca 22
1158 Budapest
Phone: (+36) 80 20 40 33
gardena@gardena.hu

Iceland

Ó. Johnson & Kaaber
Tunguhalsi 1
110 Reykjavik
ooj@ojk.is

Ireland

Michael McLoughlin & Sons
Hardware Limited
Long Mile Road
Dublin 12

Italy

GARDENA Italia S.p.A.
Via Donizetti 22
20020 Lainate (Mi)
Phone: (+39) 02.93.94.79.1
info@gardenaitalia.it

Japan

KAKUICHI Co. Ltd.
Sumitomo Realty &
Development Kojimachi
BLDG., 8F, 5-1 Nibanncyo,
Chiyoda-ku, Tokyo 102-0084
m_ishihara@kaku-ichi.co.jp
Phone: (+81) 33 264 4721

Luxembourg

Magasins Jules Neuberg
Boîte postale 12
L-2010 Luxembourg
Phone: (+352) 40 14 01
info@neuberg.lu

Netherlands

GARDENA Nederland B.V.
Postbus 50176
1305 AD ALMERE
Phone: (+31) 36 521 00 00
info@gardena.nl

Neth. Antilles

Jonka Enterprises N.V.
Sta. Rosa Weg 196
P.O. Box 8200, Curaçao
Phone: (+599) 9 767 66 55
pgm@jonka.com

New Zealand

NYLEX New Zealand Limited
Building 2, 118 Savill Drive
Mangere, Auckland
Phone: (+64) 9 270 1806
lena.chapman@nylex.com.au

Norway

GARDENA Norden AB
Salgskontor Norge
Karihaugveien 89
1086 Oslo
info@gardena.no

Poland

GARDENA Polska Sp. z o.o.
Szymanów 9 d
05-532 Baniocza
Phone: (+48) 22 727 56 90
gardena@gardena.pl

Portugal

GARDENA Portugal Lda.
Recta da Granja do Marquês
Edif. GARDENA Algueirão
2725-596 Mem Martins
Phone: (+351) 21 922 85 30
info@gardena.pt

Romania

MADEX INTERNATIONAL SRL
Soseaua Odaii 117-123,
Sector 1,
București, RO 013603
Phone: (+40) 21 352 76 03

Russia / Россия

АО АМИДА ТТЦ
ул. Мосфильмовская 66
117330 Москва
Phone: (+7) 095 956 99 00
amida@col.ru

Singapore

Hy - Ray PRIVATE LIMITED
40 Jalan Pemimpin
#02-08 Tat Ann Building
Singapore 577185
Phone: (+65) 6253 2277
hyray@singnet.com.sg

Slovak Republic

GARDENA Slovensko, s.r.o.
Bohrova č. 1
85101 Bratislava
Phone: (+421) 263 453 722
info@gardena.sk

Slovenia

Silk d.o.o.
Brodišče 15
1236 Trzin
Phone: (+386) 1 580 93 00
gardena@silks.si

South Africa

GARDENA
South Africa (Pty.) Ltd.
P.O. Box 11534
Vorna Valley 1686
Phone: (+27) 11 315 02 23
sales@gardena.co.za

Spain

GARDENA IBÉRICA S.L.U.
C/ Basauri, nº 6
La Florida
28023 Madrid
Phone: (+34) 91 708 05 00
atencioncliente@gardena.es

Sweden

GARDENA Norden AB
Försäljningskontor Sverige
Box 9003
200 39 Malmö
info@gardena.se

Switzerland / Schweiz

GARDENA (Schweiz) AG
Bitzberg 1
8184 Bachenbülach
Phone: (+41) 848 800 464
info@gardena.ch

Turkey

GARDENA / Dost Diş Ticaret
Mümesillik A.Ş. Sanayi
Çad. Adil Sokak No. 1
Kartal - İstanbul
Phone: (+90) 216 38 93 939
info@gardena-dost.com.tr

Ukraine / Украина

ALTSEST JSC
4 Petropavlivska Street
Petropavlivska, Borschahivka
Town, Kyivo Svyatoshyn Region
08130, Ukraine
Phone: (+380) 44 459 57 03
upyr@altsest.kiev.ua

USA

Melnor Inc.
3085 Shawnee Drive
Winchester, VA 22604
Phone: (+1) 540 722-9080
service_us@melnor.com

1825-20.960.07/0206
© GARDENA
Manufacturing GmbH
D-89070 Ulm
http://www.gardena.com