

Accu 60 Art. 8801
Accu 80 Art. 8803
Accu 100 Art. 8805

Accu 80 Art. 8824
Accu 100 Art. 8825

D Gebrauchsanleitung

Accu-Rasenkantenschere / Accu-Strauchschere

GB Operating Instructions

Accu Edging Shears / Accu Shrub Shears

F Mode d'emploi

Cisailles à gazon sur accu / Taille-buissons sur accu

NL Gebruiksaanwijzing

Lithiumaccu-graskantenschaar / Lithiumaccu-buxusschaar

S Bruksanvisning

freeClip Grass / freeClip Bush

I Istruzioni per l'uso

Forbici per erba a batteria / Rifilasiopei a batteria

E Manual de instrucciones

Tijeras Accu / Recortasetos sin cable

P Instruções de utilização

Tesoura com acumulador / Tesoura para arbustos com acumulador

DK Brugsanvisning

freeClip Grass / freeClip Bush

GARDENA Tijeras Accu / Recortasetos sin cable

Bienvenido al jardín GARDENA...



Por favor, lea atentamente estas instrucciones y observe las indicaciones contenidas en las mismas. Familiarícese mediante estas instrucciones con las características de las tijeras, con su uso correcto y con las indicaciones de seguridad.



Por motivos de seguridad no está permitido el uso de estas tijeras a niños menores de 16 años y a las personas que no estén familiarizadas con estas instrucciones.

→ Por favor, guarde con cuidado estas instrucciones para el uso.

Índice de materias

| | |
|---|----|
| 1. Aplicaciones de sus GARDENA Tijeras Accu | 49 |
| 2. Indicaciones de seguridad | 49 |
| 3. Montaje | 51 |
| 4. Puesta en marcha | 51 |
| 5. Manejo | 52 |
| 6. Puesta fuera de servicio | 53 |
| 7. Mantenimiento | 53 |
| 8. Solución de averías | 54 |
| 9. Accesorios suministrables | 55 |
| 10. Datos técnicos | 55 |
| 11. Servicio Técnico / Garantía | 56 |

1. Aplicaciones de sus GARDENA Tijeras Accu

Uso previsto Tijeras Accu

Las tijeras GARDENA están previstas para cortar los bordes de césped y pequeñas superficies de hierba en el jardín privado.

Uso previsto Recortasetos sin cable

El recortasetos sin cable GARDENA está previsto para cortar arbustos aislados y plantas trepadoras en el jardín.

¡ PELIGRO
DE LESIONES !



Debido al riesgo de lesiones físicas, la podadora con acumulador y hoja para arbustos artículo n.º 5378 no debe utilizarse para cortar superficies cubiertas de césped ni el contorno de las mismas.

2. Indicaciones de seguridad

→ Observe las indicaciones de seguridad en las tijeras Accu.



¡ ADVERTENCIA !
Lea las instrucciones para el uso antes de la puesta en marcha.



¡ PELIGRO !
¡ El mecanismo de corte sigue funcionando !



¡ ADVERTENCIA !
Proteger contra la lluvia y la humedad.



¡ ADVERTENCIA !
Mantener a otras personas alejadas de la zona de peligro.

Puesta en marcha

- Realice un control visual de las tijeras Accu antes de cada uso.
- No ponga nunca fuera de servicio los dispositivos de seguridad.

No use las tijeras Accu si los dispositivos de seguridad y / o la cuchilla de las tijeras están defectuosos o gastados.

Aplicación

- Utilice las tijeras Accu exclusivamente para las aplicaciones descritas en estas instrucciones.



¡ ATENCIÓN !
Daños personales y materiales

- **No utilice las tijeras Accu para cortar setos o para desmenuzar para elaborar compost.**

Vestidos de trabajo

- No utilice vestidos holgados, joyas, etc. *Podrían enredarse en la máquina.*
- Use guantes, zapatos sólidos y pantalones para proteger las piernas.

Area de trabajo

Usted es responsable de la seguridad en el área de trabajo

- Ponga atención en que no se encuentren otras personas (en particular niños) o animales cerca del área de trabajo.

Material a cortar

- Elimine eventuales cuerpos extraños.
- Tenga cuidado con cuerpos extraños durante el trabajo.
- Si durante el corte tropieza con un obstáculo, desconecte la tijera soltando la tecla de conexión.

Manejo



¡ ATENCIÓN !
¡ Daños personales y materiales !

- **¡ Mantenga manos y pies alejados del mecanismo de corte si la podadora con acumulador está conectada !**
- **Asegúrese de no conectar las cizallas Accu, mientras ajusta el regulador articulado.**
- Al bloquearse la cuchilla de corte, desconecte inmediatamente el aparato. (suelte la tecla de conexión) y saque el objeto

causante del bloqueo (rama gruesa, cuerpo extraño, ...) con una herramienta apropiada. No utilice para ello los dedos, ya que podría sufrir graves cortes al soltarse la cuchilla atascada.

Cargar



¡ PELIGRO DE INCENDIO !

- **Los acumuladores no deben cargarse cerca de ácidos o de materiales inflamables.**

Sólo se permite el uso del cargador original GARDENA. El uso de otros cargadores puede inutilizar las baterías e incluso provocar un incendio.

El cable de carga debe controlarse regularmente para ver si presenta signos de desperfectos y envejecimiento (fragilidad) y sólo debe utilizarse en perfecto estado.

No está permitido cargar con este cargador baterías no recar-gables (peligro de incendio). Durante la carga no está permitido usar la tijera Accu.

Cargar la batería únicamente entre 10 y 45 °C. Tras un trabajo intenso, dejar que se enfríe la batería antes de cargarla.

Condiciones de trabajo



¡ PELIGRO DE EXPLOSIÓN !

- **Proteja las tijeras sin cable del calor y del fuego.**

No las apoye sobre cuerpos calientes ni las exponga durante mucho tiempo a una fuerte radiación solar.

Use las tijeras sin cable únicamente con una temperatura ambiente entre -10 °C y +45 °C. Trabaje solamente bajo condiciones de visibilidad suficiente.

¡ Atención al andar hacia atrás, peligro de tropezar !

- Tenga cuidado en situarse siempre sobre una base firme y segura durante el trabajo.

Interrupción del trabajo

- No deje nunca la tijera Accu sin vigilancia en el puesto de trabajo. En caso de interrumpir el trabajo, guarde la tijera Accu en un lugar seguro.
- Si interrumpe el trabajo para trasladarse a otro lugar de trabajo, desconecte en todos los casos la tijera mientras se dirige al mismo (suelte la tecla de conexión).

→ No utilice nunca la tijera bajo la lluvia o en un lugar húmedo o mojado.

→ Para transportar las tijeras sin cable, coloque la protección sobre la cuchilla de corte.

3. Montaje

Montaje / Desmontaje de las ruedas portantes:

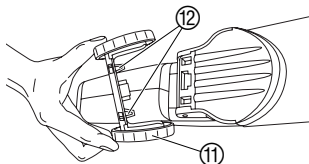

Las ruedas sólo se incluyen con el suministro de las podadoras de césped para cantos. (Es posible realizar un pedido posterior al Servicio Técnico de GARDENA).

Montaje de las ruedas portantes:

→ Coloque las ruedas portantes ① a presión en la parte inferior de la podadora hasta que las dos espigas ② queden enclavadas.

Desmontaje de las ruedas portantes:

→ Presione hacia dentro las dos ruedas portantes ① en la parte inferior de la podadora con acumulador y tire de ellas.

Montaje / Desmontaje del mango giratorio telescópico:

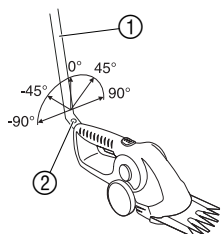

El mango giratorio telescópico **GARDENA con n.º de artículo 8806, que puede adquirirse como accesorio**, puede montarse en ángulos de 45° para alcanzar un ángulo de entre 90° y -90°.

Montaje del mango giratorio telescópico:

→ Inserte el mango giratorio ① en el ángulo que desee en la toma para el mango de la podadora con acumulador hasta que quede bloqueado.

Desmontaje del mango giratorio telescópico:

→ Presione el botón de desbloqueo ② y saque el mango giratorio.

Cuando el mango giratorio está montado, el bloqueo contra encendido y el botón de encendido de la podadora con acumulador no funcionan.

Para montar las cuchillas de la tijera, ver 8. Solución de averías “Cambio del juego de cuchillas de las tijeras”.

4. Puesta in marcha

Cargar los acumuladores:

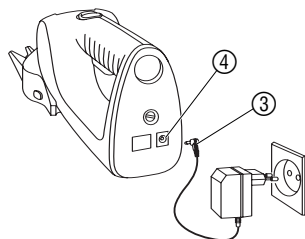

Antes del primer uso, es necesario cargar la batería por completo. Duración de la carga (con la batería vacía): Accu 60 aprox. 5 horas, Accu 80 aprox. 6 horas, Accu 100 aprox. 7 horas.

La batería de iones de litio se puede cargar con cualquier nivel de carga y la carga se puede interrumpir en cualquier momento sin dañar la batería (no tiene efecto memoria).



¡ATENCIÓN!

La sobretensión invalida la carga y el cargador.

→ Observe que la tensión de red sea correcta.

1. Enchufe el cable de carga ③ en la toma ④ de la tijera.

2. Enchufe el cargador en una toma de red.

Durante la carga, la toma de carga ④ se ilumina en rojo. La batería se está cargando.

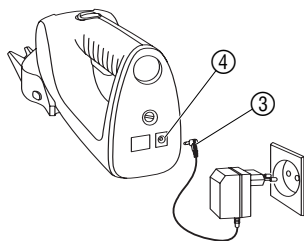

Cuando se apague la luz roja de la toma de carga ④, la batería estará completamente cargada.

3. En primer lugar, desenchufe el cable ③ de la toma de carga ④ y después desenchufe el cargador de la toma de red.

Cuando la potencia de la tijera desciende considerablemente es necesario cargar la batería. No use el aparato hasta que la cuchilla se detenga por completo.

La toma de carga parpadea en rojo durante la carga para indicar que se ha producido una avería (ver 8. Solución de averías).

5. Manejo

¡ATENCIÓN!
¡Peligro de corte!



Existe peligro de lesiones en caso de quitar o poner fuera de servicio mediante puente los dispositivos de conexión instalados en la tijera Accu (p.ej., sujetando con un cordel una tecla de conexión en el mango), porque en este caso la tijera no se desconecta automáticamente.

→ No quitar ni poner nunca fuera de servicio mediante puente los dispositivos de conexión.

Corte de césped / arbustos:

El bloqueo de conexión impide la conexión imprevista de la tijera GARDENA Accu.



1. **Tijeras Accu:** Limpie la superficie que vaya a cortar de piedras u otros objetos y retire la protección de la cuchilla ⑥ de las tijeras.

Recortasetos sin cable: Retire la protección de hoja ⑥ de la hoja de la podadora.

2. **Ergonomía:**

Presione el ajuste del brazo ⑦ y coloque el asa en el ángulo deseado.

3. **Cortar:**

Mueva hacia delante el bloqueo contra encendido ⑧ para desbloquearlo y pulse el botón de encendido ⑨. Vuelva a soltar el bloqueo contra encendido ⑧.

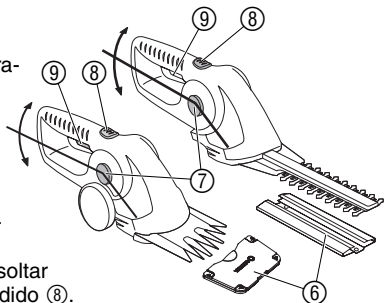

Corte con el mango giratorio telescópico:

El mango giratorio telescópico GARDENA con n.º de artículo 8806 o la podadora con acumulador se pueden montar en ángulos de 45° (vea 3. Montaje). La longitud del mango giratorio puede regularse de forma continua (85 – 120 cm) y, por lo tanto, adaptarse a las dimensiones corporales del usuario.

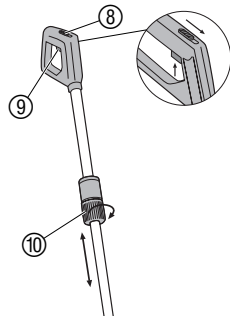

1. Monte el mango telescópico giratorio (vea 3. Montaje).
2. Afloje la tuerca de ajuste ⑩.
3. Ajuste el mango a la longitud deseada y apriete bien de nuevo la tuerca de ajuste ⑩.
4. Mueva hacia delante el bloqueo contra encendido ⑧ para desbloquearlo y pulse el botón de encendido ⑨.
5. Vuelva a soltar el bloqueo contra encendido ⑧.

6. Puesta fuera de servicio

Almacenamiento / paso del invierno:

El lugar para guardar las tijeras no debe ser accesible a los niños.

1. Limpie la tijera Accu y lubrifique las cuchillas de la tijera. (vea 7. Mantenimiento).
2. Proteja las cuchillas de las tijeras con la protección prevista para guardarlas.
3. Guarde la tijera Accu en un lugar seco y protegido contra las heladas.

Basura:

(de conformidad con
RL 2002/96/EC)



El dispositivo no debe tirarse al contenedor normal de basura, sino a un contenedor especialmente diseñado para ello.

Desechar el acumulador:



La tijera Accu de GARDENA contiene células de iones de litio, que no se pueden juntar con las basuras domésticas normales al final de su vida útil.

Importante:

Por favor, entréguelas a un organismo competente para su eliminación.

1. Descargue por completo las células de iones de litio.
2. Deseche adecuadamente las células de iones de litio.

7. Mantenimiento

¡ PELIGRO !
¡ Peligro de corte !



Existe peligro de corte por la cuchilla de la tijera.

→ No empuje hacia adelante el bloqueo de conexión de la podadora con acumulador durante las tareas de mantenimiento.

¡ ATENCIÓN !
¡ Daños personales y materiales !



Existe peligro para las personas y la tijera si se limpia ésta bajo agua corriente (en especial bajo alta presión).

→ No limpie nunca la tijera bajo agua corriente.

Limpiar a fondo las cuchillas y afilarlas:

Para obtener un buen corte deben limpiarse regularmente y estar siempre bien afiladas.

Eliminar siempre enseguida las mellas y rebabas producidas por piedras u objetos similares.

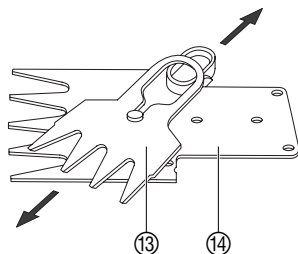

1. Desmonte las cuchillas de la tijera (vea 8. Solución de averías “Cambio de las cuchillas de la tijera”).
2. Separe la cuchilla superior ⑬ y la inferior ⑭.
3. Limpie los restos de hierba y la suciedad entre la cuchilla superior y la inferior.
4. Afile las cuchillas de la tijera con una piedra de afilar.
5. Monte las cuchillas en la tijera (vea 8. Solución de averías (vea 8. Solución de averías “Cambio de las cuchillas de la tijera”).

Limpiar la tijera Accu y lubricar las cuchillas con aceite:

Para aumentar la potencia de corte y la duración es conveniente limpiar la tijera Accu y lubricarla con aceite antes y después de cada uso.

1. Limpie la tijera Accu (con un trapo húmedo).
2. Lubrifique las cuchillas de la tijera con el spray **GARDENA con n.º de artículo 2366** o con aceite para máquinas.

8. Solución de averías

¡ PELIGRO !
¡ Peligro de corte !



Existe peligro de lesiones por la cuchilla de la tijera.

→ **No empuje hacia adelante el bloqueo de conexión de la podadora con acumulador durante la reparación de averías.**

Cambio de las cuchillas de la tijera:

Si después de limpiar a fondo la podadora con acumulador sigue sin cortar bien, puede deberse a que las hojas están defectuosas y deben cambiarse.

Use únicamente los juegos de cuchillas originales GARDENA.

| | | |
|---|--------------------|---------------------|
| Juego de cuchillas para césped | Accu 60/80 | Art. Nº 2345 |
| Juego de cuchillas para arbustos | Accu 100 | Art. Nº 2346 |
| | Accu 80/100 | Art. Nº 5378 |

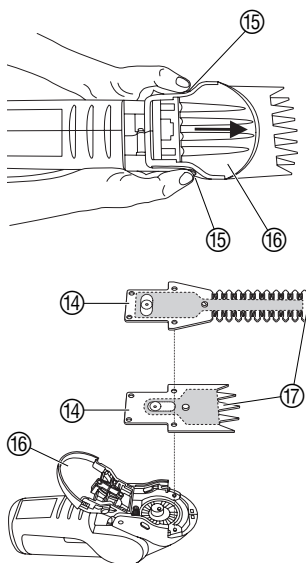

1. Retire las ruedas portantes (vea 3. Montaje).
2. Presione a la vez los dos bloqueos 15 y mueva el patín deslizante 16 hasta el tope delantero.
3. Pliegue el patín deslizante 16 y retire las hojas de la podadora 17.
4. Limpie el compartimiento de los engranajes y lubrique las ruedas dentadas con un poco de grasa no ácida (vaselina).
5. Coloque las hojas de la podadora 17 y pliegue el patín deslizante 16.
6. Mueva el patín deslizante 16 hacia atrás hasta el tope, hasta que los dos bloqueos 15 vuelvan a quedar enclavados.

Durante la carga, la luz roja de la toma de carga parpadea:

Durante la carga, la luz roja de la toma de carga parpadea:

→ Desenchufe y enchufe el cable de carga.
La avería se ha solucionado.

Si no se solucionara la avería, diríjase al servicio posventa de GARDENA.

Las baterías son intercambiables. Si necesita una batería nueva, diríjase al servicio posventa de GARDENA.



En otros casos de avería, póngase en contacto con el servicio posventa de GARDENA. Las reparaciones se deben confiar exclusivamente a puntos de servicio técnico de GARDENA o comercios especializados autorizados por GARDENA.

9. Accesorios suministrables

| | | |
|---|--|--|
| Mango giratorio telescópico | Compatible con todas las podadoras con acumulador GARDENA | Art. Nº 8806 |
| Hojas para podadora para el césped | Accu 60/Accu 80 (Anchura de corte 8 cm) | Art. Nº 2345 |
| Hojas para podadora para el césped | Accu 100 (Anchura de corte 10 cm) | Art. Nº 2346 |
| Hojas para podadora para arbustos | Accu 80/Accu 100 | Art. Nº 5378 |
| Las ruedas sirven | Para todas las podadoras con acumulador de GARDENA (disponibles en el Servicio | Disponible en el servicio posventa de GARDENA |
| Batería de repuesto | Para Accu 60/Accu 80/Accu 100 | Disponible en el servicio posventa de GARDENA |

10. Datos técnicos

| | Tijeras Accu | | | Recortasetos sin cable | |
|--|---------------------------|---------------------------|---------------------------|---------------------------|---------------------------|
| | Accu 60 Art. 8801 | Accu 80 Art. 8803 | Accu 100 Art. 8805 | Accu 80 Art. 8824 | Accu 100 Art. 8825 |
| Batería | 1 de iones de litio 1,1Ah | 2 de iones de litio 1,1Ah | 3 de iones de litio 1,1Ah | 2 de iones de litio 1,1Ah | 3 de iones de litio 1,1Ah |
| Capacidad de la batería | 3,6 V cada una = 3,6 V | 3,6 V cada una = 7,2 V | 3,6 V cada una = 10,8 V | 3,6 V cada una = 7,2 V | 3,6 V cada una = 10,8 V |
| Tiempo de carga de la batería | aprox. 5 horas | aprox. 6 horas | aprox. 7 horas | aprox. 6 horas | aprox. 7 horas |
| Cargador | | | | | |
| Tensión de red | 230 V / 50 Hz | 230 V / 50 Hz | 230 V / 50 Hz | 230 V / 50 Hz | 230 V / 50 Hz |
| Corriente nominal de salida | 130 mA | 130 mA | 130 mA | 130 mA | 130 mA |
| Tensión máxima de salida | 20 V (C.C.) | 20 V (C.C.) | 20 V (C.C.) | 20 V (C.C.) | 20 V (C.C.) |
| Duración (con accu lleno) | aprox. 60 min. | aprox. 80 min. | aprox. 100 min. | aprox. 80 min. | aprox. 100 min. |
| Capacidad de corte | ca. 1100 m | ca. 1400 m | ca. 1500 m | | |
| Longitud de corte | 8 cm | 8 cm | 10 cm | 20 cm | 20 cm |
| Peso | aprox. 850 g | aprox. 900 g | aprox. 950 g | aprox. 1000 g | aprox. 1050 g |
| Referido al puesto de trabajo | | | | | |
| Índice de emisión $L_{pA}^{1)}$ | 78 dB (A) | 78 dB (A) | 82 dB (A) | | |
| Nivel de potencia acústica $L_{WA}^{2)}$ | | | | 77 dB (A) | 73 dB (A) |
| Vibraciones de la mano $a_{vhw}^{1)}$ | < 2,5 m/s ² | < 2,5 m/s ² | < 2,5 m/s ² | < 2,5 m/s ² | < 2,5 m/s ² |

Procedimiento de medición según 1) prEN 50260-1 2) RL 2000/14/EG

11. Servicio / Garantía

En caso de garantía, las prestaciones del servicio son gratuitas para usted.

Para este producto GARDENA concede una garantía de 2 años (a partir de la fecha de compra). Esta garantía se refiere a todos los defectos esenciales del producto que tengan de origen defectos de materiales o de fabricación. La garantía se efectúa mediante intercambio por un artículo en perfectas condiciones o mediante la reparación gratuita de la pieza enviada, según nuestro criterio, sólo en el caso de que se hayan cumplido los siguientes requisitos:

- El aparato fue manipulado correctamente y según la indicaciones del manual de instrucciones.
- Ni el cliente ni terceros intentaron repararlo.

Las cuchillas de las tijeras son piezas de desgaste y están excluidas de la garantía.

Esta garantía del fabricante no afectará la existente entre el distribuidor/vendedor.

En caso de Garantía, envíe el aparato defectuoso, junto con el comprobante de compra y una descripción de la avería, franqueado, a la dirección de servicio indicada al dorso.

| | |
|---|--|
| <p>D <i>Produkthftung</i></p> | <p>Wir weisen ausdrücklicly darauf hin, dass wir nach dem Produkthftungs-gesetz nicht für durch unsere Geräte hervorgerufene Schäden einzu- stehen haben, sofern diese durch unsachgemäÙe Reparatur verursacht oder bei einem Teileaustausch nicht unsere Original GARDENA Teile oder von uns freigegebene Teile verwendet werden und die Reparatur nicht vom GARDENA Service oder dem autorisierten Fachmann durchgeführt wird. Entsprechendes gilt für Ergänzungs-teile und Zubehör.</p> |
| <p>GB <i>Product Liability</i></p> | <p>We expressly point out that, in accordance with the product liability law, we are not liable for any damage caused by our units if it is due to im- proper repair or if parts exchanged are not original GARDENA parts or parts approved by us, and, if the repairs were not carried out by a GARDENA Service Centre or an authorised specialist. The same applies to spare parts and accessories.</p> |
| <p>F <i>Responsabilité</i></p> | <p>Nous vous signalons expressément que GARDENA n'est pas respon- sable des dommages causés par ses appareils, dans la mesure où ces dommages seraient causés suite à une réparation non conforme, dans la mesure où, lors d'un échange de pièces, les pièces d'origine GARDENA n'auraient pas été utilisées, ou si la réparation n'a pas été effectuée par le Service Après-Vente GARDENA ou l'un des Centres SAV agréés GARDENA. Ceci est également valable pour tout ajout de pièces et d'ac- cessoires autres que ceux préconisés par GARDENA.</p> |
| <p>NL <i>Productaansprakelijkheid</i></p> | <p>Wij wijzen er nadrukkelijk op, dat wij op grond van de wet aansprakelijk- heid voor producten niet aansprakelijk zijn voor schade ontstaan door onze apparaten, indien deze door onvakkundige reparatie veroorzaakt zijn, of er bij het uitwisselen van onderdelen geen gebruik gemaakt werd van onze originele GARDENA onderdelen of door ons vrijgegeven onderdelen en de reparatie niet door de GARDENA technische dienst of de bevoegde vak- man uitgevoerd werd. Ditzelfde geldt voor extra-onderdelen en accessoires.</p> |
| <p>S <i>Produktansvar</i></p> | <p>Tillverkaren är inte ansvarig för skada som orsakats av produkten om skadan beror på att produkten har reparerats felaktigt eller om, vid repara- tion eller utbyte, andra än Original GARDENA reservdelar har använts. Samma sak gäller för kompletteringsdelar och tillbehör.</p> |
| <p>I <i>Responsabilità del prodotto</i></p> | <p>Si rende espressamente noto che, conformemente alla legislazione sulla responsabilità del prodotto, non si risponde di danni causati da nostri arti- coli se originati da riparazioni eseguite non correttamente o da sostituzioni di parti effettuate con materiale non originale GARDENA o comunque da noi non approvato e, in ogni caso, qualora l'intervento non venga eseguito da un centro assistenza GARDENA o da personale specializzato autoriz- zato. Lo stesso vale per le parti complementari e gli accessori.</p> |
| <p>E <i>Responsabilidad de productos</i></p> | <p>Advertimos que conforme a la ley de responsabilidad de productos no nos responsabilizamos de daños causados por nuestros aparatos, siempre y cuando dichos daños hayan sido originados por arreglos o reparaciones indebidas, por recambios con piezas que no sean piezas originales GARDENA o bien piezas autorizadas por nosotros, así como en aquellos casos en que la reparación no haya sido efectuada por un Servicio Téc- nico GARDENA o por un técnico autorizado. Lo mismo es aplicable para las piezas complementarias y accesorios.</p> |
| <p>P <i>Responsabilidade sobre o produto</i></p> | <p>Queremos salientar que segundo a lei da responsabilidade do fabricante, nós não nos responsabilizaremos por danos causados pelo nosso equipa- mento, quando estes ocorram em decorrência de reparações inadequadas ou da substituição de peças por peças não originais da GARDENA, ou pe- ças não autorizadas. A responsabilidade tornar-se-à nula também depois de reparações realizadas por oficinas não autorizadas pela GARDENA. Esta restrição valerá também para peças adicionais e acessórios.</p> |
| <p>DK <i>Produktansvar</i></p> | <p>Vi gør udtrykkeligt opmærksom på at i henhold til produktansvarsloven er vi ikke ansvarlige for skader forårsaget af vores udstyr, hvis det skyldes uautoriserede reparationer eller hvis dele er skiftet ud og der ikke er an- vendt originale GARDENA dele eller dele godkendt af os, eller hvis repara- tionerne ikke er udført af GARDENA-service eller en autoriseret fagmand. Det samme gælder for ekstra udstyr og tilbehør.</p> |

| | |
|---|--|
| <p>D EU-Konformitätserklärung Maschinenverordnung (9. GSGVO) / EMVG / Niedersp. RL Der Unterzeichnete GARDENA Manufacturing GmbH, Hans-Lorenser-Str. 40, D-89079 Ulm, bestätigt, dass das nachfolgend bezeichnete Gerät in der von uns in Verkehr gebrachten Ausführung die Anforderungen der harmonisierten EU-Richtlinien, EU-Sicherheitsstandards und produktspezifischen Standards erfüllt. Bei einer nicht mit uns abgestimmten Änderung des Gerätes verliert diese Erklärung ihre Gültigkeit.</p> | <p>Bezeichnung des Gerätes: Accu-Rasenkantenschere / Accu-Strauchschere / Edging Accu Shears / Accu Shrub Shears Description of the unit: Cisailles à gazon sur accu / Taille-buissons sur accu Désignation du matériel : Accu-graskantenscharen / Accu-buxusschaar Omschrijving van het apparaat: Accu Graskantsaxar / Accu Busktrimmer Produktbeskrivning: Forbici a batteria Accu / Cesioie a batteria Descrizione del prodotto: Tijeras Accu / Recortasetos sin cable Descrizzione de la mercancia: Tesoura com Acumulador / Tesoura para arbustos com acumulador Descrição do aparelho: Accu-graskantklipper / Accu-busktrimmer Beskrivelse af enhederne:</p> |
| <p>GB EU Certificate of Conformity The undersigned GARDENA Manufacturing GmbH, Hans-Lorenser-Str. 40, D-89079 Ulm, hereby certifies that, when leaving our factory, the unit indicated below is in accordance with the harmonised EU guidelines, EU standards of safety and product specific standards. This certificate becomes void if the unit is modified without our approval.</p> | <p>Typ: Art.-Nr.: Type: Art. No.: Type : Référence : 8801 Type: Accu 60 Art. nr.: 8803 Type: Accu 80 Art.nr.: 8805 Modello: Accu 100 Art.: 8824 Tipo: Art. Nº: 8825 Tipo: Art. Nº: Type: Varen. :</p> |
| <p>F Certificat de conformité aux directives européennes Le constructeur, soussigné : GARDENA Manufacturing GmbH, Hans-Lorenser-Str. 40, D-89079 Ulm, déclare qu'à la sortie de ses usines le matériel neuf désigné ci-dessous éait conforme aux prescriptions des directives européennes énoncées ci-après et conforme aux règles de sécurité et autres règles qui lui sont applicables dans le cadre de l'Union européenne. Toute modification portée sur ce produit sans l'accord express de GARDENA supprime la validité de ce certificat.</p> | <p>EU-Richtlinien : 98/37/EC EU directives : 89/336/EC Directives européennes : 73/23/EC* EU-richtlijnen : 93/68/EC EU direktiv : Ladegerät*, Charging Unit* Directive UE: Chargeur*, Netroomadapter* Normativa UE: Laddare*, Unità di ricarica* Directrizes da UE: Terminal de recarga* Carregador* EU Retningslinier: Art. 8824 / 8825 2000 / 14 / EG</p> |
| <p>NL EU-overeenstemmingsverklaring Ondergetekende GARDENA Manufacturing GmbH, Hans-Lorenser-Str. 40, D-89079 Ulm, bevestigt, dat het volgende genoemde apparaat in de door ons in de handel gebrachte uitvoering voldoet aan de eis van, en in overeenstemming is met de EU-richtlijnen, de EU-veiligheidsstandaard en de voor het product specifieke standaard. Bij een niet met ons afgestemde verandering aan het apparaat verliest deze verklaring haar geldigheid.</p> | <p>Schall-Leistungspegel: gemessen / garantiert Noise level: measured / guaranteed Puissance acoustique : mesurée / garantie Geluidsniveau: gemeten / gegarandeerd Ljudnivå: uppmätt / garanterat Livello rumorosità: testato / garantito Nível sonoro: medido / garantizado Nível de ruído: medido / garantido Lydytryksniveau: afmålt / garanti Art. 8824 77 dB (A) / 79 dB (A) Art. 8825 73 dB (A) / 75 dB (A)</p> |
| <p>S EU Tillverkarintyg Undertecknad firma GARDENA Manufacturing GmbH, Hans-Lorenser-Str. 40, D-89079 Ulm, intygar härmed att nedan nämnda produkter överensstämmer med EU:s direktiv, EU:s säkerhetsstandard och produktspecifikation. Detta intyg upphör att gälla om produkten ändras utan vårt tillstånd.</p> | <p>Anbringningsår der CE-Kennzeichnung: Year of CE marking: Date d'apposition du marquage CE : Installatiejaar van de CE-aanduiding: CE-Märkningsår: 2006 Anno di rilascio della certificazione CE: Colocación del distintivo CE: Ano de marcação pela CE: CE-Mærkningsår:</p> |
| <p>I Dichiarazione di conformità alle norme UE La sottoscritta GARDENA Manufacturing GmbH, Hans-Lorenser-Str. 40, D-89079 Ulm, certifica che il prodotto qui di seguito indicato, nei modelli da noi commercializzati, è conforme alle direttive autorizzate UE nonché agli standard di sicurezza e agli standard specifici di prodotto. Qualunque modifica apportata al prodotto senza nostra specifica autorizzazione invalida la presente dichiarazione.</p> | <p>E Declaración de conformidad de la UE El que suscribe GARDENA Manufacturing GmbH, Hans-Lorenser-Str. 40, D-89079 Ulm, declara que la presente mercancía, objeto de la presente declaración, cumple con todas las normas de la UE, en lo que a normas técnicas, de homologación y de seguridad se refiere. En caso de realizar cualquier modificación en la presente mercancía sin nuestra previa autorización, esta declaración pierde su validez.</p> |
| <p>P Certificado de conformidad da UE Os abaixo mencionados GARDENA Manufacturing GmbH, Hans-Lorenser-Str. 40, D-89079 Ulm, por este meio certificam que ao sair da fábrica o aparelho abaixo mencionado está de acordo com as diretrizes harmonizadas da UE, padrões de segurança e de produtos específicos. Este certificado ficará nulo se a unidade for modificada sem a nossa aprovação.</p> | <p>DK EU Overensstemmelse certificat Undertegnede GARDENA Manufacturing GmbH, Hans-Lorenser-Str. 40, D-89079 Ulm bekræfter hermed, at enheder listet herunder, ved afsendelse fra fabrikken, er i overensstemmelse med harmoniserede EU retningslinier, EU sikkerhedsstandarder og produktspecifikationsstandarder. Dette certifikat træder ud af kraft hvis enhederne er ændret uden vor godkendelse.</p> |
| <p>Ulm, den 01.07.2006 Ulm, 01.07.2006 Fait à Ulm, le 01.07.2006 Ulm, 01-07-2006 Ulm, 2006.07.01. Ulm, 01.07.2006 Ulm, 01.07.2006 Ulm, 01.07.2006 Ulm, 01.07.2006 Ulm, 01.07.2006</p> | <p> Peter Lameli Technische Leitung Technical Dept. Manager Direction technique Hoofd technische dienst Technical Director Direzione Tecnica Dirección Técnica Director Técnico Teknisk direktør</p> |

Deutschland / Germany

GARDENA
Manufacturing GmbH
Service Center
Hans-Lorenser-Straße 40
D-89079 Ulm
Produktfragen:
(+49) 731 490-123
Reparaturen:
(+49) 731 490-290
service@gardena.com

Argentina

Argensem® S.A.
Calle Colonia Japonesa s/n
(1625) Loma Verde
Escobar, Buenos Aires
Phone: (+54) 34 88 49 40 40
info@argensem.com.ar

Australia

Nylex Consumer Products
50-70 Stanley Drive
Somerton, Victoria, 3062
Phone: (+61) 1800 658 276
spare.parts@nylex.com.au

Austria / Österreich

GARDENA
Österreich Ges.m.b.H.
Stettnerweg 11-15
2100 Korneuburg
Tel.: (+43) 22 62 7 45 45 36
kundendienst@gardena.at

Belgium

GARDENA Belgium NV/SA
Sterrebeekstraat 163
1930 Zaventem
Phone: (+32) 2 7 20 92 12
Mail: info@gardena.be

Brazil

Palash Comércio e
Importação Ltda.
Rua Américo Brasiliense,
2414 - Chácara Sto Antonio
São Paulo - SP - Brasil -
CEP 04715-005
Phone: (+55) 11 5181-0909
eduardo@palash.com.br

Bulgaria

DENEX LTD.
2 Luis Ahalier Str. - 7th floor
Sofia 1404
Phone: (+359) 2 958 18 21
office@denex-bg.com

Canada

GARDENA Canada Ltd.
100 Summerlea Road
Brampton, Ontario L6T 4X3
Phone: (+1) 905 792 93 30
info@gardenacanada.com

Chile

Antonio Martinic y Cia Ltda.
Cassillas 272
Centro de Cassillas
Santiago de Chile
Phone: (+56) 2 20 10 708
garfar_cl@yahoo.com

Costa Rica

Compania Exim
Euroberoamericana S.A.
Los Colegios, Moravia,
200 metros al Sur del Colegio
Saint Francis - San José
Phone: (+506) 297 68 83
exim_euro@racsa.co.cr

Croatia

KLIS d.o.o.
Stanciceva 79
10419 Vukovina
Phone: (+385) 1 622 777 0
gardena@klis-trgovina.hr

Cyprus

FARMOKIPIKI LTD
P.O. Box 7098
74, Digeni Akritra Ave.
1641 Nicosia
Phone: (+357) 22 75 47 62
condam@spidernet.com.cy

Czech Republic

GARDENA spol. s r.o.
Řípská 20a, č.p. 1153
627 00 Brno
Phone: (+420) 800 100 425
gardena@gardenabrnmo.cz

Denmark

GARDENA Norden AB
Salgsafdeling Danmark
Box 9003
S-200 39 Malmö
info@gardena.dk

Finland

Habitec Oy
Martinkyläntie 52
01720 Vantaa

France

GARDENA
PARIS NORD 2
69, rue de la Belle Etoile
BP 57080
ROISSY EN FRANCE
95948 ROISSY CDG CEDEX
Tél. (+33) 0826 101 455
service.consommateurs@
gardena.fr

Great Britain

GARDENA UK Ltd.
27-28 Brenkley Way
Blezzard Business Park
Seaton Burn
Newcastle upon Tyne
NE13 6DS
info@gardena.co.uk

Greece

Agrokrip
Psomadopoulos S.A.
Ifaistou 33A
Industrial Area Koropi
194 00 Athens Greece
V.A.T. EL093474846
Phone: (+30) 210 66 20 225
service@agrokrip.gr

Hungary

GARDENA
Magyarország Kft.
Késmárk utca 22
1158 Budapest
Phone: (+36) 80 20 40 33
gardena@gardena.hu

Iceland

Ó. Johnson & Kaaber
Tunguhalsi 1
110 Reykjavik
oaj@ojk.is

Ireland

Michael McLoughlin & Sons
Hardware Limited
Long Mile Road
Dublin 12

Italy

GARDENA Italia S.p.A.
Via Donizetti 22
20020 Lainate (Mi)
Phone: (+39) 02.93.94.79.1
info@gardenaitalia.it

Japan

KAKUICHI Co. Ltd.
Sumitomo Realty &
Development Kojimachi
BLDG., 8F
5-1 Nibannayo, Chiyoda-ku
Tokyo 102-0084
Phone: (+81) 33 264 4721
m_ishihara@kaku-ichi.co.jp

Luxembourg

Magasins Jules Neuberg
Grand Rue 30
Boîte postale 12
L-2010 Luxembourg
Phone: (+352) 40 14 01
info@neuberg.lu

Netherlands

GARDENA Nederland B.V.
Postbus 50176
1305 AD ALMERE
Phone: (+31) 36 521 00 00
info@gardena.nl

Neth. Antilles

Jonka Enterprises N.V.
Sta. Rosa Weg 196
P.O. Box 8200
Curaçao
Phone: (+599) 9 767 66 55
pgm@jonka.com

New Zealand

NYLEX New Zealand Limited
Building 2, 118 Savill Drive
Mangere, Auckland
Phone: (+64) 9 270 1806
lena.chapman@nylex.com.au

Norway

GARDENA Norden AB
Salgskontor Norge
Karihaugveien 89
1086 Oslo
info@gardena.no

Poland

GARDENA Polska Sp. z o.o.
Szymanów 9 d
05-532 Baniocza
Phone: (+48) 22 727 56 90
gardena@gardena.pl

Portugal

GARDENA Portugal Lda.
Recta da Granja do Marquês
Edif. GARDENA Algueirão
2725-596 Mem Martins
Phone: (+351) 21 922 85 30
info@gardena.pt

Romania

MADEX INTERNATIONAL SRL
Soseaua Odaii 117-123,
Sector 1,
București, RO 013603
Phone: (+40) 21 352 76 03
madex@ines.ro

Russia / Россия

АО АМИДА ТТЦ
ул. Мосфильмовская 66
117330 Москва
Phone: (+7) 095 956 99 00
amida@col.ru

Singapore

Hy - Ray PRIVATE LIMITED
40 Jalan Pemimpin
#02-08 Tat Ann Building
Singapore 577185
Phone: (+65) 6253 2277
hyray@singnet.com.sg

Slovak Republic

GARDENA Slovensko, s.r.o.
Panónska cesta 17
851 04 Bratislava
Phone: (+421) 263 453 722
info@gardena.sk

Slovenia

Silk d.o.o.
Brodišče 15
1236 Trzin
Phone: (+386) 1 580 93 00
gardena@silk.si

South Africa

GARDENA
South Africa (Pty.) Ltd.
P.O. Box 11534
Vorna Valley 1686
Phone: (+27) 11 315 02 23
sales@gardena.co.za

Spain

GARDENA IBÉRICA S.L.U.
C/ Basauri, nº 6
La Florida
28023 Madrid
Phone: (+34) 91 708 05 00
atencioncliente@gardena.es

Sweden

GARDENA Norden AB
Försäljningskontor Sverige
Box 9003
200 39 Malmö
info@gardena.se

Switzerland / Schweiz

GARDENA (Schweiz) AG
Bitzberg 1
1814 Bachenbülach
Phone: (+41) 848 800 464
info@gardena.ch

Turkey

GARDENA / Dost Diş Ticaret
Müessesilik A.Ş. Sanayi
Çad. Adil Sokak No. 1
Kartal - İstanbul
Phone: (+90) 216 38 93 939
info@gardena-dost.com.tr

Ukraine / Украина

ALTSEST JSC
4 Petropavlivska Street
Petropavlivska
Borschahivka Town
Kyivo Svyatoshyn Region
08130, Ukraine
Phone: (+380) 44 459 57 03
upryr@altsest.kiev.ua

USA

Melnor Inc.
3085 Shawnee Drive
Winchester, VA 22604
Phone: (+1) 540 722-9080
service_us@melnor.com

8801-20.960.01/0706

© GARDENA
Manufacturing GmbH
D-89070 Ulm
http://www.gardena.com