

6000 SP Art. 1791

D Gebrauchsanweisung

Schmutzwasserpumpe

GB Operating Instructions

Dirty Water Pump

F Mode d'emploi

Pompe d'évacuation pour eaux chargées

NL Gebruiksaanwijzing

Vuilwaterpomp

S Bruksanvisning

Spillvattenpump

I Istruzioni per l'uso

Pompa sommersa per acqua sporca

E Manual de instrucciones

Bomba para aguas sucias

P Instruções de utilização

Bomba para águas sujas

DK Brugsanvisning

Dykpumpe til urent vand

GARDENA Pompa sommersa per acqua sporca 6000 SP

Benvenuti nel giardino GARDENA...



Prima di mettere in uso la nuova pompa, si raccomanda di leggere attentamente le istruzioni e di seguire le avvertenze riportate. Si imparerà così a conoscere il prodotto e ad usarlo correttamente.



Per motivi di sicurezza bambini, giovani sotto i 16 anni o coloro che non hanno preso visione delle istruzioni non devono utilizzare la pompa.

→ Conservare le istruzioni in un luogo sicuro.

Indice

1. Modalità d'impiego	36
2. Norme di sicurezza	37
3. Operazioni preliminari	38
4. Messa in uso	39
5. Manutenzione	40
6. Anomalie di funzionamento	40
7. Interventi di fine stagione	41
8. Dati tecnici	41
9. Informazioni utili	42

1. Modalità d'impiego

Settore di utilizzo

La pompa sommersa per acqua sporca GARDENA è un prodotto a destinazione hobbistica, concepito per uso privato in ambito domestico.

Va utilizzata per prosciugare spazi allagati, prelevare acqua da fontane, sorgenti, pozzi, serbatoi e cisterne, svuotare la piscina e la sentina di barche e yacht (in acqua dolce) o per far temporaneamente circolare e riossigenare acqua stagnante.

La pompa è a tenuta stagna e va immersa nel liquido da aspirare (per la profondità massima vedi § 8. **Dati tecnici**).

Liquidi pompabili

I liquidi pompabili sono acqua pulita o sporca (con impurità fino a un diametro max. di 25 mm); acqua di piscina (con dosaggio a norma di additivi) e acqua saponata.

Nota bene



La pompa non è idonea per usi prolungati (ad esempio, ricircolo in continuo dell'acqua nel laghetto); un impiego in tal senso ne compromette seriamente la durata.
La pompa non può essere impiegata per liquidi corrosivi, infiammabili o esplosivi (come benzina, petrolio, diluenti alla nitro), olii, grassi, acqua salata o acque nere provenienti da impianti igienici.
La temperatura del liquido da pompare non deve superare i 35 °C.

2. Norme di sicurezza

Controlli preliminari

- Prima di ogni impiego, controllare sempre la pompa (e in particolare cavo e spina). Non utilizzare mai una pompa danneggiata. In caso, farla revisionare esclusivamente da un centro assistenza GARDENA.
- Assicurarsi che il cavo di alimentazione sia in perfetto stato e che le connessioni elettriche si trovino in luogo non raggiungibile dall'acqua.
- Controllare la tensione di rete. I dati riportati sull'etichetta devono corrispondere a quelli della linea elettrica.
- Prima della messa in uso, accertarsi che il tubo di mandata sia libero.
- Assicurarsi che il livello dell'acqua non sia inferiore al minimo indicato nei "**Dati tecnici**" e rispettare la prevalenza massima indicata.

Sicurezza elettrica

Per ragioni di sicurezza, la pompa sommersa dev'essere sempre collegata a un interruttore automatico di sicurezza con corrente nominale di dispersione ≤ 30 mA conformemente a quanto disposto dal VDE 0100 per impieghi in piscine, laghetti e fontane.

- Rivolgersi a un elettricista di fiducia.

In Austria, in conformità al disposto del ÖVE B/EN 60555 parte 1-3, le pompe per piscine, laghetti e stagni con allacciamento fisso devono essere alimentate tramite trasformatore isolante omologato ÖVE, dove la tensione nominale secondaria non deve mai superare i 230 V.

In Svizzera, per gli attrezzi da impiegarsi all'aperto in più posti, è obbligatorio collegarsi ad un interruttore automatico di sicurezza.

In base alle norme vigenti, la linea di alimentazione deve presentare una sezione pari almeno a quella dei cavi in gomma marcati H05 RNF conformemente al disposto del DIN VDE 0620.

La lunghezza della linea non deve superare i 10 metri.

Eventuali prolunghe devono essere conformi al disposto del DIN VDE 0620.

Avvertenze

Quando la pompa è collegata alla rete elettrica, evitare qualsiasi contatto con l'acqua. Il cavo di alimentazione e l'interruttore flottante non devono essere mai utilizzati per fissare o trasportare la pompa.

Per immergere, sollevare od assicurare la pompa, usare un cavo di ancoraggio fissandolo alla maniglia.

Non staccare mai la spina dalla presa tirando il cavo.

Proteggere entrambi da calore, olio e spigoli taglienti.

Al termine dell'uso e prima di qualsiasi intervento sulla pompa, staccare sempre la spina dalla corrente.

Non lasciare in funzione la pompa per più di 10 minuti quando il tubo di mandata è bloccato.

La pompa va posizionata in modo che i fori del piede aspirante non vengano ostruiti, in tutto o in parte, dallo sporco.

Collocare la pompa in posizione stabile. Se la si usa all'interno di un laghetto, poggiarla su una superficie piana e solida (ad esempio, su dei mattoni).

Nota bene

Evitare nel modo più assoluto il funzionamento a secco: la pompa va azionata esclusivamente quando è immersa nell'acqua. Se questa si esaurisce, la pompa deve essere subito disattivata staccando la spina dalla corrente.

- Si raccomanda di prestare la massima attenzione quando si fa funzionare la pompa in manuale.

Dotazioni di sicurezza

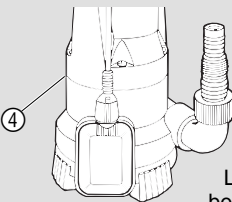

In caso di sovraccarico, la pompa si arresta grazie al salvamotore termico incorporato e riprende a funzionare automaticamente a raffreddamento avvenuto. (Per individuare ed eliminare la possibile causa → vedi § 6. **Anomalie di funzionamento**).



La pompa è dotata di un sistema di deaerazione automatica per l'eliminazione di eventuali bolle d'aria formatesi all'interno.

La fuoriuscita di queste bolle d'aria dagli appositi fori del carter ④ non costituisce pertanto un'anomalia di funzionamento della pompa. La prima volta che si immerge la pompa, l'eliminazione dell'aria può richiedere qualche secondo in più.

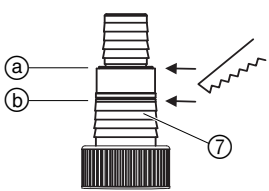
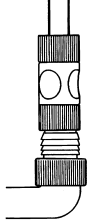
3. Operazioni preliminari

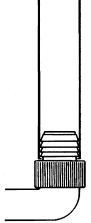
Tubo di collegamento	13 mm (1/2") 15 mm (5/8") 19 mm (3/4")	25 mm (1")	38 mm (1 1/2")
			
Attacco con nipplo universale ⑦	asportare la parte gradinata del nipplo fino al punto ③	non asportare alcuna parte del nipplo	asportare la parte superiore del nipplo fino al punto ④

Modalità di collegamento

Per collegare tubi da 13 mm a 19 mm, usare i seguenti articoli:
 tubi da 13 mm (1/2"): **set collegamento pompa GARDENA, art. 1750**
 tubi da 15 mm (5/8"): **presa rubinetto GARDENA, art. (2)902, e raccordo rapido GARDENA, art. (2)916**
 tubi da 19 mm (3/4"): **set collegamento pompa GARDENA, art. 1752**

Per ottimizzare la mandata della pompa, si consiglia di impiegare un tubo da 38 mm (1 1/2").

Collegamento del tubo

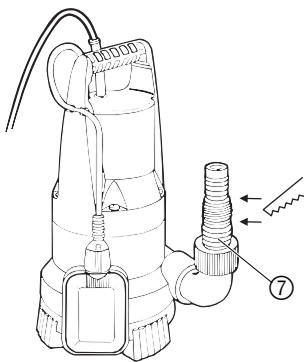

L'attacco universale ⑦ consente di collegare tubi di diverso diametro (vedi tabella precedente).

1. Asportare dall'attacco universale ⑦ la parte che non va utilizzata tagliandola con un coltello.
2. Avvitare l'attacco universale ⑦ sulla pompa.
3. Collegare il tubo all'attacco universale ⑦.

Se si utilizzano tubi da 38 mm (1 1/2") o 25 mm (1"), si consiglia di bloccarli sull'attacco universale usando una **fascetta stringitubo GARDENA, art. 1591**.

Solo per tubo da 13 mm (1/2"):
 Per evitare lo svuotamento del tubo di mandata e il riflusso del liquido all'indietro, si può montare sull'attacco universale ⑦ una **valvola di regolazione GARDENA, art. 977**.

4. Messa in uso

Funzionamento automatico

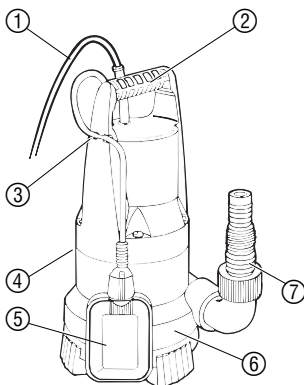

Quando l'acqua raggiunge il livello che corrisponde all'altezza di avviamento, l'interruttore flottante ⑤ attiva automaticamente la pompa.

Quando l'acqua scende al livello che corrisponde all'altezza di arresto, l'interruttore flottante ⑤ disattiva la pompa.

1. Collocare la pompa in acqua in posizione stabile
oppure
immergere la pompa nel pozzo, nella cisterna, ecc. usando un cavo di ancoraggio assicurato alla maniglia ②.
L'interruttore flottante ⑤ deve potersi muovere liberamente.
2. Inserire la spina del cavo di alimentazione ① in una presa di corrente a 230 V.

Regolazione dell'altezza di avvio/arresto:

E' possibile modificare sia l'altezza massima di avvio che quella minima d'arresto (vedere § 8. **Dati tecnici**).

→ Ridurre la corsa dell'interruttore flottante ⑤ bloccandone il cavo nell'apposito fermacavo ③.

La lunghezza del cavo deve – da una parte – consentire all'interruttore flottante di potersi muovere liberamente e – dall'altra – evitare che lo stesso poggi sul fondo.

- Tanto più corta è la porzione di cavo fra l'interruttore flottante ⑤ e l'incavo fermacavo ③, tanto più bassa sarà l'altezza di avvio e tanto più alta quella di arresto.

La porzione di cavo fra l'interruttore flottante ⑤ e l'incavo fermacavo ③ non deve misurare meno di 10 cm.

Funzionamento in manuale

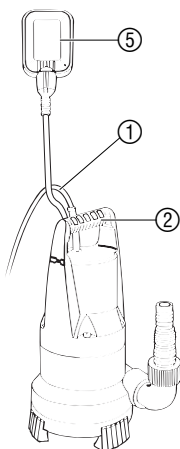

Affinché la fase di aspirazione possa avviarsi, il livello dell'acqua deve essere almeno di 10 cm.

La pompa rimane in funzione poiché l'interruttore flottante non interviene per disattivarla.

1. Collocare la pompa in acqua in posizione stabile
oppure
immergere la pompa nel pozzo, nella cisterna, ecc. usando un cavo di ancoraggio assicurato alla maniglia ②.
2. Inserire la spina del cavo di alimentazione ① in una presa di corrente a 230 V.
3. Fissare l'interruttore flottante ⑤ in modo che rimanga verticale sopra la pompa (con il cavo in basso).
Fino a quando l'interruttore flottante resta sollevato, la pompa rimane in funzione indipendentemente dal livello dell'acqua.

Il livello di aspirazione massima viene raggiunto solo durante il funzionamento in manuale poiché – nella condizione di funzionamento automatico – l'interruttore flottante arresta la pompa prima del raggiungimento di tale livello.

5. Manutenzione

Pulizia del piede aspirante e della girante

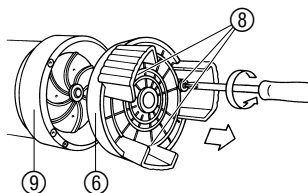

La pompa sommersa GARDENA non necessita di particolari interventi di manutenzione.

Qualora si utilizzi la pompa per aspirare acqua contenente cloro o impurità, dopo l'uso procedere a un risciacquo accurato.



Attenzione! Pericolo di scossa elettrica!

→ Prima di qualsiasi intervento sulla pompa, staccare sempre la spina dalla corrente!

1. Rimuovere il piede aspirante ⑥ allentando le 3 viti ⑧ che lo fissano al carter.
2. Procedere alla pulizia del piede aspirante ⑥ e della girante ⑨.
3. Riposizionare il piede aspirante ⑥ e fissarlo serrando le viti ⑧.

Se la girante ⑨ va sostituita, l'intervento dev'essere effettuato da un Centro assistenza GARDENA.

6. Anomalie di funzionamento

Anomalia	Possibile causa	Intervento
La pompa è in funzione ma il liquido non esce.	L'aria non fuoriesce perchè il tubo di mandata è bloccato (per es. è strozzato).	→ Liberare il tubo di mandata (per es. stendendolo bene).
	Si è formata una sacca d'aria nel piede aspirante.	→ Attendere 60 secondi in modo che il sistema di deaerazione automatico elimini la sacca d'aria. Eventualmente, arrestare la pompa e poi riattivarla.
	La girante è ostruita.	→ Staccare la spina e pulire la girante (vedi § 5. Manutenzione).
	Il livello dell'acqua è sotto al minimo necessario per l'avviamento.	→ Immergere più a fondo la pompa.
La pompa non entra in funzione o si arresta improvvisamente.	L'interruttore termico di sicurezza ha disattivato la pompa per surriscaldamento.	→ Staccare la spina e pulire la girante (vedi § 5. Manutenzione). Controllare la temperatura del liquido (max. 35 °C).
	Non passa corrente.	→ Controllare le connessioni elettriche.
	Residui di sporco o granuli di ghiaia hanno ostruito i fori del piede aspirante.	→ Staccare la spina e pulire il piede aspirante (vedi § 5. Manutenzione).
La pompa è in funzione ma la mandata diminuisce di colpo.	Il piede aspirante è ostruito.	→ Staccare la spina e pulire il piede aspirante (vedi § 5. Manutenzione).



Attenzione!

Qualunque intervento sulle parti elettriche deve essere effettuato unicamente da un Centro assistenza GARDENA.

7. Interventi di fine stagione

Smaltimento:

(conforme a: RL2002/96/EC)



Prima dell'inverno, riporre la pompa in un luogo riparato dal gelo. Non smaltire insieme ai normali rifiuti domestici. Utilizzare sempre gli appositi contenitori di raccolta.

8. Dati tecnici

Modello	6000 SP (art. 1791)
Potenza nominale	220 W
Mandata max.	6.000 l/h
Pressione max.	0,5 bar
Prevalenza max.	5 m
Immersione max.	9 m
Aspirazione max.	30 mm
Ø max. impurità	Ø 25 mm
Cavo di alimentazione	10 m H05 RNF
Collegamento della pompa	con tubo da 38 mm (1 1/2") / 25 mm (1") sulla parte gradinata del nipplo con tubo da 13 mm (1/2") / 15 mm (5/8") / 19 mm (3/4") sulla parte filettata del nipplo tramite raccorderia rapida GARDENA
Livello minimo dell'acqua per l'avvio della pompa	100 mm
Peso ca.	4,5 kg
Temperatura max. del liquido da pompare	35 °C
Tensione di rete / Frequenza	230 V AC / 50 Hz
Altezza di avviamento minima	390 mm
Altezza di arresto minima	60 mm
Livello rumorosità L_{WA}¹⁾	46 dB(A)

1) Metodo di rilevamento conforme a NE 60335-1

Nota bene

L'altezza di avviamento e quella di arresto sono soggette a tolleranza.

Il livello di aspirazione massima viene raggiunto solo durante il funzionamento in manuale (vedi § 4. **Messa in uso**).

9. Informazioni utili

Servizio Clienti

In caso di guasto o di anomalia di funzionamento, rivolgersi al Servizio Clienti c/o GARDENA Italia, tel. 02.93.57.02.85 oppure direttamente al Centro di Assistenza Tecnica Nazionale: numero verde 800-012024

Garanzia

Questo prodotto GARDENA è coperto da garanzia legale (nella Comunità Europea per 24 mesi a partire dalla data di acquisto) relativamente a tutti i difetti sostanziali imputabili a vizi di fabbricazione o di materiale impiegato. Il prodotto in garanzia potrà essere, a nostra discrezione, o sostituito con uno in perfetto stato di funzionamento o riparato gratuitamente qualora vengano osservate le seguenti condizioni:

- il prodotto sia stato adoperato in modo corretto e conforme alle istruzioni e nessun tentativo di riparazione sia stato eseguito dall'acquirente o da terzi
- il prodotto sia stato spedito a spese del mittente direttamente a un centro assistenza GARDENA allegando il documento che attesta l'acquisto (fattura o scontrino fiscale) e una breve descrizione del problema riscontrato.

La girante, in quanto parte soggetta a usura, non rientra nella garanzia.

L'intervento in garanzia non estende in nessun caso il periodo iniziale.

La presente garanzia del produttore non inficia eventuali rivalse nei confronti del negoziante/rivenditore.

<p>D <i>Produkthftung</i></p>	<p>Wir weisen ausdrücklich darauf hin, dass wir nach dem Produkthaftungsgesetz nicht für durch unsere Geräte hervorgerufene Schäden einzustehen haben, sofern diese durch unsachgemäße Reparatur verursacht oder bei einem Teileaustausch nicht unsere Original GARDENA Teile oder von uns freigegebene Teile verwendet werden und die Reparatur nicht vom GARDENA Service oder dem autorisierten Fachmann durchgeführt wird. Entsprechendes gilt für Ergänzungssteile und Zubehör.</p>
<p>GB <i>Product Liability</i></p>	<p>We expressly point out that, in accordance with the product liability law, we are not liable for any damage caused by our units if it is due to improper repair or if parts exchanged are not original GARDENA parts or parts approved by us, and, if the repairs were not carried out by a GARDENA Service Centre or an authorised specialist. The same applies to spare parts and accessories.</p>
<p>F <i>Responsabilité</i></p>	<p>Nous vous signalons expressément que GARDENA n'est pas responsable des dommages causés par ses appareils, dans la mesure où ces dommages seraient causés suite à une réparation non conforme, dans la mesure où, lors d'un échange de pièces, les pièces d'origine GARDENA n'auraient pas été utilisées, ou si la réparation n'a pas été effectuée par le Service Après-Vente GARDENA ou l'un des Centres SAV agréés GARDENA. Ceci est également valable pour tout ajout de pièces et d'accessoires autres que ceux préconisés par GARDENA.</p>
<p>NL <i>Productaansprakelijkheid</i></p>	<p>Wij wijzen er nadrukkelijk op, dat wij op grond van de wet aansprakelijkheid voor producten niet aansprakelijk zijn voor schade ontstaan door onze apparaten, indien deze door onvakkundige reparatie veroorzaakt zijn, of er bij het uitwisselen van onderdelen geen gebruik gemaakt werd van onze originele GARDENA onderdelen of door ons vrijgegeven onderdelen en de reparatie niet door de GARDENA technische dienst of de bevoegde vakman uitgevoerd werd. Ditzelfde geldt voor extra-onderdelen en accessoires.</p>
<p>S <i>Produktansvar</i></p>	<p>Tillverkaren är inte ansvarig för skada som orsakats av produkten om skadan beror på att produkten har reparerats felaktigt eller om, vid reparation eller utbyte, andra än Original GARDENA reservdelar har använts. Samma sak gäller för kompletteringsdelar och tillbehör.</p>
<p>I <i>Responsabilità del prodotto</i></p>	<p>Si rende espressamente noto che, conformemente alla legislazione sulla responsabilità del prodotto, non si risponde di danni causati da nostri articoli se originati da riparazioni eseguite non correttamente o da sostituzioni di parti effettuate con materiale non originale GARDENA o comunque da noi non approvato e, in ogni caso, qualora l'intervento non venga eseguito da un centro assistenza GARDENA o da personale specializzato autorizzato. Lo stesso vale per le parti complementari e gli accessori.</p>
<p>E <i>Responsabilidad de productos</i></p>	<p>Advertimos que conforme a la ley de responsabilidad de productos no nos responsabilizamos de daños causados por nuestros aparatos, siempre y cuando dichos daños hayan sido originados por arreglos o reparaciones indebidas, por recambios con piezas que no sean piezas originales GARDENA o bien piezas autorizadas por nosotros, así como en aquellos casos en que la reparación no haya sido efectuada por un Servicio Técnico GARDENA o por un técnico autorizado. Lo mismo es aplicable para las piezas complementarias y accesorios.</p>
<p>P <i>Responsabilidade sobre o produto</i></p>	<p>Queremos salientar que segundo a lei da responsabilidade do fabricante, nós não nos responsabilizaremos por danos causados pelo nosso equipamento, quando estes ocorram em decorrência de reparações inadequadas ou da substituição de peças por peças não originais da GARDENA, ou peças não autorizadas. A responsabilidade tornar-se-á nula também depois de reparações realizadas por oficinas não autorizadas pela GARDENA. Esta restrição valerá também para peças adicionais e acessórios.</p>
<p>DK <i>Produktansvar</i></p>	<p>Vi gør udtrykkeligt opmærksom på at i henhold til produktansvarsløven er vi ikke ansvarlige for skader forårsaget af vores udstyr, hvis det skyldes uautoriserede reparationer eller hvis dele er skiftet ud og der ikke er anvendt originale GARDENA dele eller dele godkendt af os, eller hvis reparationerne ikke er udført af GARDENA-service eller en autoriseret fagmand. Det samme gælder for ekstra udstyr og tilbehør.</p>

<p>D EU-Konformitätserklärung Maschinenverordnung (9. GSGVO) / EMVG / Niedersp. RL Der Unterzeichnete GARDENA Manufacturing GmbH, Hans-Lorenser-Str. 40, D-89079 Ulm, bestätigt, dass das nachfolgend bezeichnete Gerät in der von uns in Verkehr gebrachten Ausführung die Anforderungen der harmonisierten EU-Richtlinien, EU-Sicherheitsstandards und produktspezifischen Standards erfüllt. Bei einer nicht mit uns abgestimmten Änderung des Geräts verliert diese Erklärung ihre Gültigkeit.</p>	<p>Bezeichnung des Gerätes: Schmutzwasserpumpe Description of the unit: Dirty Water Pump Désignation du matériel : Pompe d'évacuation pour eaux chargées Omschrijving van het apparaat: Vuilwaterpomp Produktbeskrivning: Spillvattenpump Descrizione del prodotto: Pompa sommersa per acqua sporca Descripción de la mercancía: Bomba para aguas sucias Descrição do aparelho: Bomba para águas sujas Beskrivelse af enhederne: Dykpumpe til urent vand</p>
<p>GB EU Certificate of Conformity The undersigned GARDENA Manufacturing GmbH, Hans-Lorenser-Str. 40, D-89079 Ulm, hereby certifies that, when leaving our factory, the unit indicated below is in accordance with the harmonised EU guidelines, EU standards of safety and product specific standards. This certificate becomes void if the unit is modified without our approval.</p>	<p>Typ: Art.-Nr.: Type: Art. No.: Type : Référence : Typ: 6000 SP Art. nr.: 1791 Modello: Art.n.r.: Tipo: Art. Nº: Tipo: Art. Nº: Type: Varenr. :</p>
<p>F Certificat de conformité aux directives européennes Le constructeur, soussigné : GARDENA Manufacturing GmbH, Hans-Lorenser-Str. 40, D-89079 Ulm, déclare qu'à la sortie de ses usines le matériel neuf désigné ci-dessous était conforme aux prescriptions des directives européennes énoncées ci-après et conforme aux règles de sécurité et autres règles qui lui sont applicables dans le cadre de l'Union européenne. Toute modification portée sur ce produit sans l'accord express de GARDENA supprime la validité de ce certificat.</p>	<p>EU-Richtlinien: 98/37/EC EU directives: 89/336/EC Directives européennes : EU-richtlijnen: 73/23/EC EU direktiv: 93/68/EC Directive UE: Normativa UE: Diretrizes da UE: EU Retningslinier:</p>
<p>NL EU-overeenstemmingsverklaring Ondergetekende GARDENA Manufacturing GmbH, Hans-Lorenser-Str. 40, D-89079 Ulm, bevestigt, dat het volgende genoemde apparaat in de door ons in de handel gebrachte uitvoering voldoet aan de eis van, en in overeenstemming is met de EU-richtlijnen, de EU-veiligheidsstandaard en de voor het product specifieke standaard. Bij een niet met ons afgestemde verandering aan het apparaat verliest deze verklaring haar geldigheid.</p>	<p>Anbringningsjahr der CE-Kennzeichnung: Year of CE marking: Date d'apposition du marquage CE : Installatiejaar van de CE-aanduiding: 2003 CE-Märkningsår: Anno di rilascio della certificazione CE: Colocación del distintivo CE: Ano de marcação pela CE: CE-Mærkningsår:</p>
<p>S EU Tillverkarintyg Undertecknad firma GARDENA Manufacturing GmbH, Hans-Lorenser-Str. 40, D-89079 Ulm, intygar härmed att nedan nämnda produkter överensstämmer med EU:s direktiv, EU:s säkerhetsstandard och produktspecifikation. Detta intyg upphör att gälla om produkten ändras utan vårt tillstånd.</p>	
<p>I Dichiarazione di conformità alle norme UE La sottoscritta GARDENA Manufacturing GmbH, Hans-Lorenser-Str. 40, D-89079 Ulm, certifica che il prodotto qui di seguito indicato, nei modelli da noi commercializzati, è conforme alle direttive armonizzate UE nonché agli standard di sicurezza e agli standard specifici di prodotto. Qualunque modifica apportata al prodotto senza nostra specifica autorizzazione invalida la presente dichiarazione.</p>	<p>Thomas Heini Technische Leitung Technical Dept. Manager Direction technique Hoofd technische dienst Technical Director Direzione Tecnica Dirección Técnica Director Técnico Teknisk direktør</p> <p>Ulm, den 23.01.2003 Ulm, 23.01.2003 Fait à Ulm, le 23.01.2003 Ulm, 23-01-2003 Ulm, 2003.01.23 Ulm, 23.01.2003 Ulm, 23.01.2003 Ulm, 23.01.2003 Ulm, 23.01.2003</p>
<p>E Declaración de conformidad de la UE El que suscribe GARDENA Manufacturing GmbH, Hans-Lorenser-Str. 40, D-89079 Ulm, declara que la presente mercancía, objeto de la presente declaración, cumple con todas las normas de la UE, en lo que a normas técnicas, de homologación y de seguridad se refiere. En caso de realizar cualquier modificación en la presente mercancía sin nuestra previa autorización, esta declaración pierde su validez.</p>	<p>P Certificado de conformidade da UE Os abaixo mencionados GARDENA Manufacturing GmbH, Hans-Lorenser-Str. 40, D-89079 Ulm, por este meio certificam que ao sair da fábrica o aparelho abaixo mencionado está de acordo com as diretrizes harmonizadas da UE, padrões de segurança e de produtos específicos. Este certificado ficará nulo se a unidade for modificada sem a nossa aprovação.</p>
<p>DK EU Overensstemmelse certificat Undertegnede GARDENA Manufacturing GmbH, Hans-Lorenser-Str. 40, D-89079 Ulm bekræfter hermed, at enheder listet herunder, ved afsendelse fra fabrikken, er i overensstemmelse med harmoniserede EU retningslinier, EU sikkerhedsstandarder og produktspecifikationsstandarder. Dette certifikat træder ud af kraft hvis enhederne er ændret uden vor godkendelse.</p>	

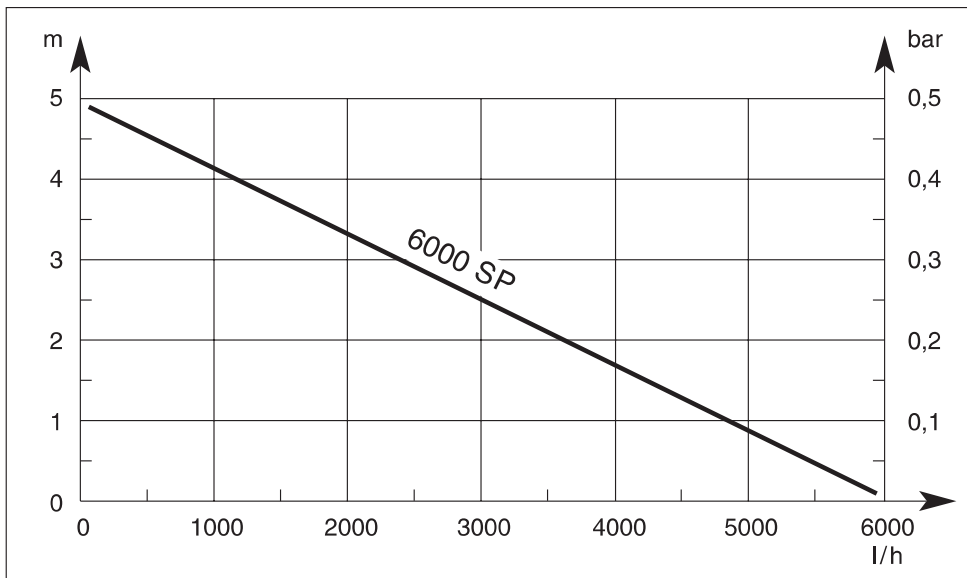

Kennlinie

Performance characteristics

Courbe de performance

Prestatiegrafiek

Kapacitetskurva

Curva di rendimento

Curva característica de la bomba

Características de performance

Ydelses karakteristika

Deutschland

GARDENA Manufacturing GmbH
Service Center
Hans-Lorenser-Str. 40
89079 Ulm
Produktfragen: (07 31) 490-123
Reparaturen: (07 31) 490-290

Argentina

Argensem S.A.
Calle Colonia Japonesa s/n
(1625) Loma Verde
Escobar, Buenos Aires

Australia

Nylex Consumer Products
50-70 Stanley Drive
Somerton
Victoria, 3062

Austria

GARDENA Österreich Ges. m.b.H.
Stettnerweg 11-15
2100 Korneuburg

Belgium

MARKT (Belgium) NV/SA
Sterrebeekstraat 163
1930 Zaventem

Brazil

Palash Comércio e
Importação Ltda.
Rua Helena, 285 cjto 12
Vila Olímpia - 04552-050
São Paulo

Bulgaria

DENEX LTD.
2 Luis Ahalier Str. - 7th floor
Sofia 1404

Canada

GARDENA Canada Ltd.
100 Summerlea Road
Brampton, Ontario
Canada L6T 4X3

Chile

Antonio Martinic Y CIA. LTDA.
Gilberto Fuenzalida 185 Loc.
Las Condes - Santiago de Chile

Costa Rica

Compania Exim
Euroiberamericana S.A.
Av. 12 bis Calle 16 y 18,
Bodegas Keith y Ramirez
San José

Cyprus

FARMOKIPIKI LTD
P.O. Box 7098
74, Digeni Akrita Ave.
1641 Nicosia

Czech Republic

GARDENA spol. s.r.o.
Řípská 20a, č.p. 1153
62700 Brno

Denmark

GARDENA Danmark A/S
Naverland 8
2600 Glostrup

Finland

Habitec Oy
Martinkyläntie 52
01720 Vantaa

France

GARDENA France
Service Après-Vente
BP 57080
95948 ROISSY CDG Cedex

Great Britain

GARDENA UK Ltd.
27-28 Brenkley Way
Blezard Business Park
Seaton Burn
Newcastle upon Tyne NE13 6DS

Greece

Agrokip G. Psomadopoulos & Co.
33 A, Ifestou str. - 194 00
Industrial Area Koropi
Athens

Hungary

GARDENA Magyarország Kft.
Késmárk utca 22
1158 Budapest

Iceland

Heimilistaeki hf
Saetun 8
P.O. Box 5340
125 Reykjavik

Republic of Ireland

Michael McLoughlin & Sons
Hardware Limited
Long Mile Road
Dublin 12

Italy

GARDENA Italia S.p.A.
Via Donizetti 22
20020 Lainate (Mi)

Japan

KAKUICHI Co. Ltd.
Yamato Bldg., 5-3-1, Kojimachi
Chiyoda-ku, Tokyo 102

Luxembourg

Magasins Jules Neuberg
Grand Rue 30
Case Postale No. 12
Luxembourg 2010

Netherlands

GARDENA Nederland B.V.
Postbus 50176
1305 AD ALMERE

Neth. Antilles

Jonka Enterprises N.V.
Sta. Rosa Weg 196
P.O. Box 8200
Curaçao

New Zealand

NYLEX
New Zealand Limited
22 Saleyards Road Otahuhu
Private Bag 94001
SAMC Manukau

Norway

GARDENA Norge A/S
Postboks 214
2013 Skjetten

Poland

GARDENA Polska Sp. z o.o.
Szymanów 9 d
05-532 Banioccha

Portugal

GARDENA Portugal Lda.
Recta da Granja do Marquês
Edif. GARDENA
Algueirão
2725-596 Mem Martins

Russia / Россия

АО АМИДА ТТЦ
ул. Мосфильмовская 66
117330 Москва

Singapore

Hy-Ray Enterprises
Block 1002 Toa Payoh
Industrial Park
#07-1433/1435/1451
Singapore 319074

Slovenia / Croatia

Silk d.o.o. Trgovina
Brodišče 15
1236 Trzin

South Africa

GARDENA South Africa (Pty.) Ltd.
P.O. Box 11534
Vorna Valley 1686

Spain

GARDENA IBÉRICA S.L.U.
C/Basauri, nº 6
La Florida
28023 Madrid

Sweden

GARDENA Norden AB
Box 9003
20039 Malmö

Switzerland

GARDENA AG
Bitziberg 1
8184 Bachenbülach

Ukraine / Украина

АОЗТ АЛЬЦЕСТ
ул. Гайдара 50
г. Киев 01033

Turkey

GARDENA/Dost Diş Ticaret
Mümessillik A.Ş.
Yeşilbağlar Mah. Başkent
Cad. No. 26
Pendik - İstanbul

USA

GARDENA
3085 Shawnee Drive
Winchester, VA 22604

1791-20.960.02/0041
© GARDENA Manufacturing GmbH
D-89070 Ulm
http://www.gardena.com