

5000 S Art. 1779

D Gebrauchsanweisung

Tauchpumpe

GB Operating Instructions

Submersible Pump

F Mode d'emploi

Pompe d'évacuation pour eaux claires

NL Gebruiksaanwijzing

Dompelpomp

S Bruksanvisning

Dränkbar Pump

I Istruzioni per l'uso

Pompa sommersa

E Manual de instrucciones

Bomba sumergible

P Instruções de utilização

Bomba submersível

DK Brugsanvisning

Dykpumpe

GARDENA Pompa sommersa 5000 S

Benvenuti nel giardino GARDENA...



Prima di mettere in uso la nuova pompa, si raccomanda di leggere attentamente le istruzioni e di seguire le avvertenze riportate. Si imparerà così a conoscere il prodotto e ad usarlo correttamente.



Per motivi di sicurezza bambini, giovani sotto i 16 anni o coloro che non hanno preso visione delle istruzioni non devono utilizzare la pompa.

→ Conservare le istruzioni in un luogo sicuro.

Indice

1. Modalità d'impiego	41
2. Norme di sicurezza	42
3. Operazioni preliminari	43
4. Messa in uso	44
5. Manutenzione	45
6. Anomalie di funzionamento	45
7. Interventi di fine stagione	46
8. Dati tecnici	46
9. Informazioni utili	47

1. Modalità d'impiego

Settore di utilizzo

La pompa sommersa GARDENA è un prodotto a destinazione hobbistica, concepito per uso privato in ambito domestico.

Va utilizzata per prosciugare spazi allagati, prelevare acqua da fontane, sorgenti, pozzi, serbatoi e cisterne, svuotare la piscina e la sentina di barche e yacht (in acqua dolce) o per far temporaneamente circolare e riossigenare acqua stagnante.

La pompa è a tenuta stagna e va immersa nel liquido da aspirare (per la profondità massima vedi "Dati tecnici").

Liquidi pompabili

Il liquidi pompabili sono acqua pulita o leggermente sporca (con impurità fino a un diametro max. di 5 mm); acqua di piscina (con dosaggio a norma di additivi) e acqua saponata.

Nota bene



La pompa non è idonea per usi prolungati (ad esempio, ricircolo in continuo dell'acqua nel laghetto); un impiego in tal senso ne compromette seriamente la durata.
La pompa non può essere impiegata per liquidi corrosivi, infiammabili o esplosivi (come benzina, petrolio, diluenti alla nitro), olii, grassi, acqua salata o acque nere provenienti da impianti igienici. La temperatura del liquido da pompare non deve superare i 35 °C.

2. Norme di sicurezza

Controlli preliminari

- Prima di ogni impiego, controllare sempre la pompa (e in particolare cavo e spina). Non utilizzare mai una pompa danneggiata. In caso, farla revisionare esclusivamente da un centro assistenza GARDENA.
- Assicurarsi che il cavo di alimentazione sia in perfetto stato e che le connessioni elettriche si trovino in luogo non raggiungibile dall'acqua.
- Controllare la tensione di rete. I dati riportati sull'etichetta devono corrispondere a quelli della linea elettrica.
- Prima della messa in uso, accertarsi che il tubo di mandata sia libero.
- Assicurarsi che il livello dell'acqua non sia inferiore al minimo indicato nei "Dati tecnici" e rispettare la prevalenza massima indicata.

Sicurezza elettrica

Per ragioni di sicurezza, la pompa sommersa dev'essere sempre collegata a un interruttore automatico di sicurezza con corrente nominale di dispersione ≤ 30 mA conformemente a quanto disposto dal VDE 0100 per impieghi in piscine, laghetti e fontane.

→ Rivolgersi a un elettricista di fiducia.

In Austria, in conformità al disposto del ÖVE B/EN 60555 parte 1-3, le pompe per piscine, laghetti e stagni con allacciamento fisso devono essere alimentate tramite trasformatore isolante omologato ÖVE, dove la tensione nominale secondaria non deve mai superare i 230 V.

In Svizzera, per gli attrezzi da impiegarsi all'aperto in più posti, è obbligatorio collegarsi ad un interruttore automatico di sicurezza.

In base alle norme vigenti, la linea di alimentazione deve presentare una sezione pari almeno a quella dei cavi in gomma marcati H05 RNF.

La lunghezza della linea non deve superare i 10 metri.

Eventuali prolunghe devono essere conformi al disposto del DIN VDE 0620.

Avvertenze

Quando la pompa è collegata alla rete elettrica, evitare qualsiasi contatto con l'acqua.

Il cavo di alimentazione e l'interruttore flottante non devono essere mai utilizzati per fissare o trasportare la pompa.

Per immergere, sollevare od assicurare la pompa, usare un cavo di ancoraggio fissandolo alla maniglia.

Non staccare mai la spina dalla presa tirando il cavo. Proteggere entrambi da calore, olio e spigoli taglienti.

Al termine dell'uso e prima di qualsiasi intervento sulla pompa, staccare sempre la spina dalla corrente.

Non lasciare in funzione la pompa per più di 10 minuti quando il tubo di mandata è bloccato.

La pompa va posizionata in modo che i fori del piede aspirante non vengano ostruiti, in tutto o in parte, dallo sporco.

Collocare la pompa in posizione stabile. Se la si usa all'interno di un laghetto, poggiarla su una superficie piana e solida (ad esempio, su dei mattoni).

Nota bene

Evitare nel modo più assoluto il funzionamento a secco: la pompa va azionata esclusivamente quando è immersa nell'acqua. Se questa si esaurisce, la pompa deve essere subito disattivata staccando la spina dalla corrente.

→ Si raccomanda di prestare la massima attenzione quando si fa funzionare la pompa in manuale.

Dotazioni di sicurezza

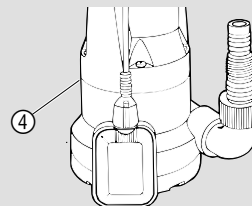

In caso di sovraccarico, la pompa si arresta grazie al salvamotore termico incorporato e riprende a funzionare automaticamente a raffreddamento avvenuto.

(Per individuare ed eliminare la possibile causa → vedi § 6. "Anomalie di funzionamento").

La pompa è dotata di un sistema di deaerazione automatica per l'eliminazione di eventuali bolle d'aria formatesi all'interno. Tenere quindi presente che, quando il livello del liquido scende sotto la valvola di deaerazione (4), da questa possono fuoriuscire piccole quantità d'acqua: ciò non costituisce un'anomalia nel funzionamento della pompa.

Caratteristiche funzionali

Sabbia o altre sostanze abrasive presenti nel liquido da aspirare provocano un rapido deterioramento della pompa e ne riducono le prestazioni.

Può accadere che l'acqua defluisca all'indietro. Per ovviare all'inconveniente, arrestare la pompa per un breve periodo al fine di consentire la deaerazione, e quindi riattivare la pompa.

3. Operazioni preliminari

Tubo di collegamento	13 mm (1/2") 15 mm (5/8") 19 mm (3/4")	25 mm (1")	32 mm (5/4")
----------------------	--	------------	--------------

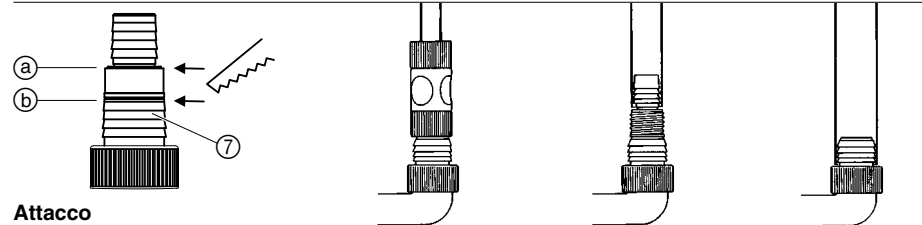

Attacco
con nipplo universale (7)

Modalità di collegamento

asportare la parte gradinata del nipplo fino al punto (a)	non asportare alcuna parte del nipplo	asportare la parte superiore del nipplo fino al punto (b)
---	---------------------------------------	---

Per collegare tubi da 13 mm a 19 mm, usare i seguenti articoli:
tubi da 13 mm (1/2"): **Set collegamento pompa GARDENA, art. 1750**

tubi da 15 mm (5/8"): **Pres a rubinetto GARDENA, art. 902, e Raccordo rapido GARDENA, art. 916**

tubi da 19 mm (3/4"): **Set collegamento pompa GARDENA, art. 1752**

Per ottimizzare la mandata della pompa, si consiglia di impiegare un tubo da 32 mm (5/4").

Collegamento del tubo

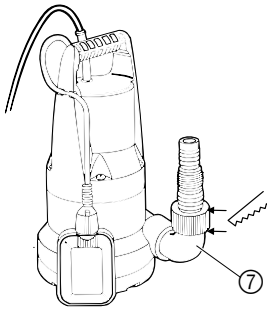

L'attacco universale ⑦ consente di collegare tubi di diverso diametro (vedi tabella precedente).

1. Asportare dall'attacco universale ⑦ la parte che non va utilizzata tagliandola con un coltello.
2. Avvitare l'attacco universale ⑦ sulla pompa.
3. Collegare il tubo all'attacco universale ⑦.

Se si utilizzano tubi da 32 mm (5/4") o 25 mm (1"), si consiglia di bloccarli sull'attacco universale usando una **Fascetta stringitubo GARDENA, art. 1591**.

Solo per tubo da 13 mm (1/2"):

Per evitare lo svuotamento del tubo di mandata e il riflusso del liquido all'indietro, si può montare sull'attacco universale ⑦ una **Valvola di regolazione GARDENA, art. 977**.

4. Messa in uso

Affinché la fase di aspirazione possa avviarsi, il livello dell'acqua deve essere almeno di 45 mm.

Funzionamento automatico

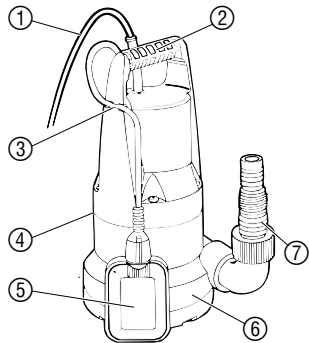

Quando l'acqua raggiunge il livello che corrisponde all'altezza di avviamento, l'interruttore flottante ⑤ attiva automaticamente la pompa.

Quando l'acqua scende al livello che corrisponde all'altezza di arresto, l'interruttore flottante ⑤ disattiva la pompa.

1. Collocare la pompa in acqua in posizione stabile **oppure** immergere la pompa nel pozzo, nella cisterna, ecc. usando un cavo di ancoraggio assicurato alla maniglia ②.
L'interruttore flottante ⑤ deve potersi muovere liberamente.
2. Inserire la spina del cavo di alimentazione ① in una presa di corrente a 230 V.

Regolazione dell'altezza di avvio/arresto:

E' possibile modificare sia l'altezza massima di avvio che quella minima d'arresto (vedere § 8. "Dati tecnici").

→ Ridurre la corsa dell'interruttore flottante ⑤ bloccandone il cavo nell'apposito fermo ③.

La lunghezza del cavo deve – da una parte – consentire all'interruttore flottante di potersi muovere liberamente e – dall'altra – evitare che lo stesso poggi sul fondo.

- Tanto più corta è la porzione di cavo fra l'interruttore flottante ⑤ e il fermo ③, tanto più bassa sarà l'altezza di avvio e tanto più alta quella di arresto.

La pompa rimane in funzione poiché l'interruttore flottante non interviene per disattivarla.

1. Collocare la pompa in acqua in posizione stabile **oppure** immergere la pompa nel pozzo, nella cisterna, ecc. usando un cavo di ancoraggio assicurato alla maniglia ②.
2. Inserire la spina del cavo di alimentazione ① in una presa di corrente a 230 V.
3. Fissare l'interruttore flottante ⑤ in modo che rimanga verticale sopra la pompa (con il cavo in basso).
Fino a quando l'interruttore flottante resta sollevato, la pompa rimane in funzione indipendentemente dal livello dell'acqua.

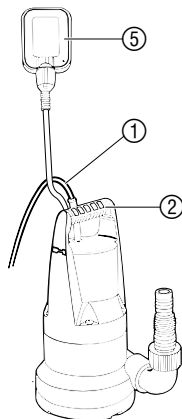

Funzionamento in manuale

5. Manutenzione

Il livello di aspirazione massima di ca. 5 mm viene raggiunto solo durante il funzionamento in manuale poiché – nella condizione di funzionamento automatico – l'interruttore flottante arresta la pompa prima del raggiungimento di tale livello.

La pompa sommersa GARDENA non necessita di particolari interventi di manutenzione.

Qualora si utilizzi la pompa per aspirare acqua contenente cloro o impurità, dopo l'uso procedere a un risciacquo accurato.



Attenzione! Pericolo di scossa elettrica!

→ Prima di qualsiasi intervento sulla pompa, staccare sempre la spina dalla corrente!

Pulizia del piede aspirante e della turbina

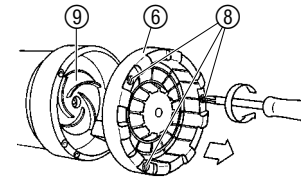

1. Rimuovere il piede aspirante ⑥ allentando le 3 viti ⑧ che lo fissano al carter.
2. Procedere alla pulizia del piede aspirante ⑥ e della turbina ⑨.
3. Riposizionare il piede aspirante ⑥ e fissarlo serrando le viti ⑧.

Se la turbina ⑨ va sostituita, l'intervento dev'essere effettuato da un Centro assistenza GARDENA.

6. Anomalie di funzionamento

Anomalia	Possibile causa	Intervento
La pompa é in funzione ma il liquido non esce.	L'aria non fuoriesce perché il tubo di mandata é bloccato (per es. è strozzato).	→ Liberare il tubo di mandata (per es. stendendolo bene).
	Si é formata una sacca d'aria nel piede aspirante.	→ Attendere 60 secondi in modo che il sistema di deaerazione automatico elimini la sacca d'aria. Eventualmente, arrestare la pompa e poi riattivarla.
	La turbina é ostruita.	→ Staccare la spina e pulire la turbina (vedi § 5. "Manutenzione").
	Il livello dell'acqua é sotto al minimo necessario per l'avviamento.	→ Immergere più a fondo la pompa.
La pompa non entra in funzione o si arresta improvvisamente.	L'interruttore termico di sicurezza ha disattivato la pompa per surriscaldamento.	→ Staccare la spina e pulire la turbina (vedi § 5. "Manutenzione"). Controllare la temperatura del liquido (max. 35 °C).
	Non passa corrente.	→ Controllare le connessioni elettriche.

Anomalia	Possibile causa	Intervento
La pompa non entra in funzione o si arresta improvvisamente.	Residui di sporco o granuli di ghiaia hanno ostruito i fori del piede aspirante.	→ Staccare la spina e pulire il piede aspirante (vedi § 5. "Manutenzione").
La pompa è in funzione ma la mandata diminuisce di colpo.	Il piede aspirante è ostruito.	→ Staccare la spina e pulire il piede aspirante (vedi § 5. "Manutenzione").



Attenzione!

Qualunque intervento sulle parti elettriche deve essere effettuato unicamente da un Centro assistenza GARDENA.

7. Interventi di fine stagione

Prima dell'inverno, riporre la pompa in un luogo riparato dal gelo.

8. Dati tecnici

Modello	5000 S (art. 1779)
Potenza nominale	200 W
Mandata max.	5.000 l/h
Pressione max.	0,5 bar
Prevalenza max.	5 m
Immersione max.	9 m
Aspirazione max.	5 mm
Ø max. impurità	5 mm
Cavo di alimentazione	10 m H05 RNF
Collegamento della pompa	con tubo da 32 mm (5/4") / 25 mm (1") sulla parte gradinata del nipplo con tubo da 13 mm (1/2") / 15 mm (5/8") / 19 mm (3/4") sulla parte filettata del nipplo tramite raccorderia rapida GARDENA
Livello minimo dell'acqua per l'avvio della pompa	45 mm
Peso ca.	4,0 kg
Temperatura max. del liquido da pompare	35 °C
Tensione di rete / Frequenza	230 V / 50 Hz
Altezza minima di avviamento	380 mm
Altezza di arresto minima/massima	100 mm / 140 mm
Livello rumorosità $L_{WA}^{1)}$	46 dB(A)

1) Metodo di rilevamento conforme a NE 60335-1

Nota bene

Marchi di conformità e sicurezza



Curva di rendimento

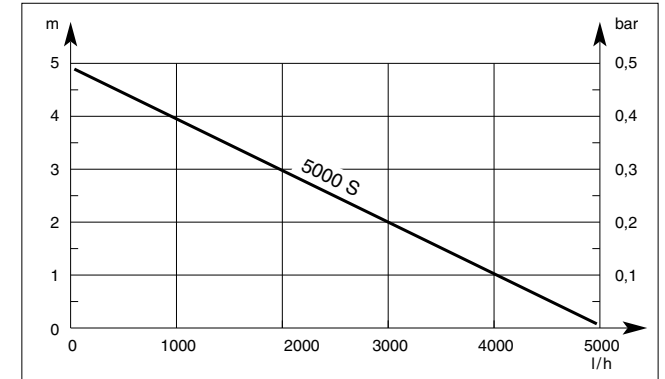

L'altezza di avviamento e quella di arresto sono soggette a tolleranza.

Il livello di aspirazione massima (5 mm) viene raggiunto solo durante il funzionamento in manuale (vedi § 4. "Messa in uso").

La pompa sommersa GARDENA è prodotta secondo la normativa di sicurezza vigente sugli apparecchi elettrici (GSG).

9. Informazioni utili

Servizio Clienti

In caso di guasto o di anomalia di funzionamento, rivolgersi al Servizio Clienti c/o GARDENA Italia, tel. 02.93.57.02.85 oppure direttamente al Centro di Assistenza Tecnica Nazionale.

Centro Assistenza Tecnica Nazionale

GARDENA Service · Via F. De Sanctis, 38 · 20141 MILANO
tel. 02.84.67.837 · numero verde 800-012024 · fax 02.84.67.838

Responsabilità del prodotto

Si rende espressamente noto che, conformemente alla legislazione sulla responsabilità del prodotto, non si risponde di danni causati da nostri articoli se originati da riparazioni eseguite non correttamente o da sostituzioni di parti effettuate con materiale non originale GARDENA o comunque da noi non approvato e, in ogni caso, qualora l'intervento non venga eseguito da un centro assistenza GARDENA o da personale specializzato autorizzato. Lo stesso vale per le parti complementari e gli accessori.

Garanzia

Questo prodotto GARDENA è coperto da garanzia legale (nella Comunità Europea per 24 mesi a partire dalla data di acquisto) relativamente a tutti i difetti sostanziali imputabili a vizi di fabbricazione o di materiale impiegato. Il prodotto in garanzia potrà essere, a nostra discrezione, o sostituito con uno in perfetto stato di funzionamento o riparato gratuitamente qualora vengano osservate le seguenti condizioni:

- il prodotto sia stato adoperato in modo corretto e conforme alle istruzioni e nessun tentativo di riparazione sia stato eseguito dall'acquirente o da terzi
- il prodotto sia stato spedito a spese del mittente direttamente a un centro assistenza GARDENA allegando il documento che attesta l'acquisto (fattura o scontrino fiscale) e una breve descrizione del problema riscontrato.



La turbina, in quanto parte soggetta a usura, non rientra nella garanzia.

L'intervento in garanzia non estende in nessun caso il periodo iniziale.

La presente garanzia del produttore non inficia eventuali rivalse nei confronti del negoziante/rivenditore.

Dichiarazione di conformità alle norme UE

La sottoscritta

GARDENA Kress + Kastner GmbH · Hans-Lorenser-Straße 40 · D-89079 Ulm

certifica che il prodotto qui di seguito indicato, nei modelli da noi commercializzati, è conforme alle direttive armonizzate UE nonché agli standard di sicurezza e agli standard specifici di prodotto.

Qualunque modifica apportata al prodotto senza nostra specifica autorizzazione invalida la presente dichiarazione.

Descrizione del prodotto:	Pompa sommersa	
Modello:	5000 S	
Art.:	1779	
Direttive UE:	Direttiva relativa alle macchine CE/98/37 Compatibilità elettromagnetica CE/89/336 Normativa sulla bassa tensione CE/73/23 Direttiva CE/93/68	
NE armonizzate:	NE 292 -1 NE 292 -2 NE 60335 -1 NE 60335 -2 -41	Ulm, 29.05.2001 
Anno di rilascio della certificazione CE:	2001	Thomas Heintl Direzione Tecnica

Deutschland

GARDENA Kress + Kastner GmbH
GARDENA Service
Hans-Lorenser-Straße 40
D-89079 Ulm
Produktfragen: (07 31) 490-123
Reparaturen: (07 31) 490-290

Argentina

Argensem S.A.
Venezuela 1075
(1618) El Talar - Buenos Aires

Australia

NYLEX Corporation Ltd.
25-29 Nepean Highway
P.O. Box 68
Mentone, Victoria 3194

Austria

GARDENA Österreich Ges. m.b.H.
Stettnerweg 11-15
2100 Korneuburg

Belgium

MARKT (Belgium) NV/SA
Sterrebeekstraat 163
1930 Zaventem

Brazil

M. Cassab
Av. das Nações Unidas, 20.882
Santo Amaro, CEP 04795-000
São Paulo - S.P.

Bulgaria / България

ДЕНЕКС ООД
бул. „Черни връх“ 43
София 1407

Canada

GARDENA Canada Ltd.
100, Summerlea Road
Brampton, Ontario
Canada L6T 4X3

Chile

Antonio Martinic Y CIA. LTDA.
Gilberto Fuenzalida 185 Loc.
Las Condes - Santiago de Chile

Costa Rica

Compania Exim
Euroiberoamericana S.A.
350 Sur del Automercado
Los Yoses
San Pedro

Cyprus

FARMOKIPIKI LTD
P.O. Box 7098
74, Digeni Akrita Ave.
1641 Nicosia

Czech Republic

GARDENA spol. s.r.o.
Řípská 20
62700 Brno

Denmark

GARDENA Danmark A/S
Naverland 8
2600 Glostrup

Finland

Habitec Oy
Martinkyläntie 52
01720 Vantaa

France

GARDENA France
Service Après-Vente
BP 50080
95948 ROISSY CDG Cedex

Great Britain

GARDENA UK Ltd.
27-28 Brenkley Way
Blezard Business Park
Seaton Burn
Newcastle upon Tyne
NE13 6DS

Greece

Agrokip G. Psomadopoulos & Co.
20, Lykourgou str.
Kallithea - Athens

Hungary

GARDENA Magyarország Kft.
Késmárk utca 22
1158 Budapest

Iceland

Heimilistaeki hf
Saetun 8
P.O. Box 5340
125 Reykjavik

Republic of Ireland

Michael McLoughlin & Sons
Hardware Limited
Long Mile Road
Dublin 12

Italy

GARDENA Italia S.r.l.
Via Donizetti 22
20020 Lainate (Mi)

Japan

KAKUDAI Mfg. Co. Ltd.
1-4-4, Itachibori Nishi-ku
Osaka 550

Luxembourg

Magasins Jules Neuberg
Grand Rue 30
Case Postale No. 12
Luxembourg 2010

Netherlands

GARDENA Nederland B.V.
Postbus 50176
1305 AD ALMERE

Neth. Antilles

Jonka Enterprises N.V.
Sta. Rosa Weg 196
P.O. Box 8200
Curaçao

New Zealand

NYLEX New Zealand Limited
Private Bag 94001
South Auckland Mail Centre
10 Offenhauser Drive
East Tamaki, Manukau

Norway

GARDENA Norge A/S
Postboks 214
2013 Skjetten

Poland

GARDENA Polska Sp. z o.o.
Szymanów 9 d
05-532 Baniocza

Portugal

MARKT (Portugal), Lda.
Recta da Granja do Marquês
Edif. GARDENA
Algueirão
2725-596 Mem Martins

Russia / Россия

АО АМИДА ТТЦ
ул. Мосфильмовская 66
117330 Москва

Singapore

Variware
Holland Road Shopping Centre
227-A 1st Fl., Unit 29
Holland Avenue
Singapore 1027

Slowenia / Croatia

Silk d.o.o. Trgovina
Brodišče 15
1236 Trzin

South Africa

GARDENA South Africa (Pty.) Ltd.
P.O. Box 11534
Vorna Valley 1686

Spain

ANMI Andreu y Miriam S.A.
Calle Pere IV, 111
08018 Barcelona

Sweden

GARDENA Svenska AB
Box 9003
20039 Malmö

Switzerland

GARDENA Kress + Kastner AG
Bitziberg 1
8184 Vachenbülach

Ukraine / Украина

АОЗТ АЛЬЦЕСТ
ул. Гайдара 50
г. Киев 01033

Turkey

Dost Diş Ticaret Müessillik A.Ş.
Yeşilbağlar Mah. Başkent
Cad. No. 26
Pendik - İstanbul

USA

GARDENA
3085 Shawnee Drive
Winchester, VA 2260

1779-20.960.04/0021
GARDENA Kress + Kastner GmbH
Postfach 27 47, D-89070 Ulm
<http://www.gardena.com>