

ComfortCut 50/18V P4A Art. 14730
ComfortCut 60/18V P4A Art. 14731

NO Bruksanvisning
Batteridreven hekksaks

<p>DE Produkthaftung Wir weisen ausdrücklich darauf hin, dass wir in Übereinstimmung mit dem Produkthaftungsgesetz nicht für Schäden haften, die durch unsere Produkte entstehen, wenn diese unsachgemäß und nicht durch einen von uns autorisierten Servicepartner repariert wurden oder wenn keine Original GARDENA Teile oder von uns zugelassene Teile verwendet wurden.</p>
<p>EN Product liability In accordance with the German Product Liability Act, we hereby expressly declare that we accept no liability for damage incurred from our products where said products have not been properly repaired by a GARDENA-approved service partner or where original GARDENA parts or parts authorised by GARDENA were not used.</p>
<p>FR Responsabilité Conformément à la loi relative à la responsabilité du fait des produits défectueux, nous déclarons expressément par la présente que nous déclinons toute responsabilité pour les dommages résultant de nos produits, si lesdits produits n'ont pas été correctement réparés par un partenaire d'entretien agréé GARDENA ou si des pièces d'origine GARDENA ou des pièces agréées GARDENA n'ont pas été utilisées.</p>
<p>NL Productaansprakelijkheid Conform de Duitse wet inzake productaansprakelijkheid verklaren wij hierbij uitdrukkelijk dat wij geen aansprakelijkheid aanvaarden voor schade ontstaan uit onze producten waarbij deze producten niet zijn gerepareerd door een GARDENA-erkende servicepartner of waarbij geen originele GARDENA-onderdelen of onderdelen die door GARDENA zijn goedgekeurd zijn gebruikt.</p>
<p>SV Produktansvar I enlighet med tyska produktansvarslagar förklarar vi härmed uttryckligen att vi inte åtar oss något ansvar för skador som orsakas av våra produkter där produkterna inte har genomgått korrekt reparation från en GARDENA-godkänd servicepartner eller där originaldelar från GARDENA eller delar godkända av GARDENA inte använts.</p>
<p>DA Produktansvar I overensstemmelse med den tyske produktansvarslav erklærer vi hermed udtrykkeligt, at vi ikke påtager os noget ansvar for skader på vores produkter, hvis de pågældende produkter ikke er blevet repareret korrekt af en GARDENA-godkendt servicepartner, eller hvor der ikke er brugt originale GARDENA-reservedele eller godkendte reservedele fra GARDENA.</p>
<p>FI Tuotevastuu Saksan tuotevastuulain mukaisesti emme ole vastuussa laitteiden vaurioista, jos korjauksia ei ole tehnyt GARDENAn hyväksymä huoltoliike tai jos niiden syynä on muuten kuin alkuperäisten GARDENA-varaosien tai GARDENAn hyväksymien varaosien käyttö.</p>
<p>IT Responsabilità del prodotto In conformità con la Legge tedesca sulla responsabilità del prodotto, con la presente dichiariamo espressamente che decliniamo qualsiasi responsabilità per danni causati dai nostri prodotti qualora non siano stati correttamente riparati presso un partner di assistenza approvato GARDENA o laddove non siano stati utilizzati ricambi originali o autorizzati GARDENA.</p>
<p>ES Responsabilidad sobre el producto De acuerdo con la Ley de responsabilidad sobre productos alemana, por la presente declaramos expresamente que no aceptamos ningún tipo de responsabilidad por los daños ocasionados por nuestros productos si dichos productos no han sido reparados por un socio de mantenimiento aprobado por GARDENA o si no se han utilizado piezas originales GARDENA o piezas autorizadas por GARDENA.</p>
<p>PT Responsabilidade pelo produto De acordo com a lei alemã de responsabilidade pelo produto, declaramos que não nos responsabilizamos por danos causados pelos nossos produtos, caso os tais produtos não tenham sido devidamente reparados por um parceiro de assistência GARDENA aprovado ou se não tiverem sido utilizadas peças GARDENA originais ou peças autorizadas pela GARDENA.</p>
<p>PL Odpowiedzialność za produkt Zgodnie z niemiecką ustawą o odpowiedzialności za produkt, niniejszym wyraźnie oświadczamy, że nie ponosimy żadnej odpowiedzialności za szkody poniesione na skutek użytkowania naszych produktów, w przypadku gdy naprawa tych produktów nie była odpowiednio przeprowadzana przez zatwierdzonego przez firmę GARDENA partnera serwisowego lub nie stosowano oryginalnych części GARDENA albo części autoryzowanych przez tę firmę.</p>
<p>HU Termékszavatosság A németországi termékszavatossági törvénnyel összhangban ezennel nyomatékosan kijelentjük, hogy nem vállalunk felelősséget a termékeinkben keletkezett olyan károkért, amelyek valamely GARDENA által jóváhagyott szervizpartner által nem megfelelően végzett javításból adódtak, vagy amely során nem eredeti GARDENA alkatrészeket vagy a GARDENA által jóváhagyott alkatrészeket használtak fel.</p>
<p>CS Odpovědnost za výrobek V souladu s německým zákonem o odpovědnosti za výrobek tímto výslovně prohlašujeme, že nepřijímáme žádnou odpovědnost za poškození vzniklá na našich výrobcích, kdy zmíněné výrobky nebyly řádně opraveny schváleným servisním partnerem GARDENA nebo kdy nebyly použity originální náhradní díly GARDENA nebo náhradní díly autorizované společností GARDENA.</p>
<p>SK Zodpovednosť za produkt V súlade s nemeckými právnymi predpismi upravujúcimi zodpovednosť za výrobok týmto výslovne prehlasujeme, že nenesieme žiadnu zodpovednosť za škody spôsobené našimi výrobkami, v prípade ktorých neboli náležité opravy vykonané servisným partnerom schváleným spoločnosťou GARDENA alebo neboli použité diely spoločnosti GARDENA alebo diely schválené spoločnosťou GARDENA.</p>
<p>EL Ευθύνη προϊόντος Σύμφωνα με τον γερμανικό νόμο περί Ευθύνης για τα Προϊόντα, με το παρόν δηλώνουμε ρητώς ότι δεν αποδεχόμαστε καμία ευθύνη για τυχόν ζημιές που προκύπτουν από τα προϊόντα μας εάν αυτά δεν έχουν επισκευαστεί σωστά από κάποιον εγκεκριμένο συνεργάτη επισκευών της GARDENA ή εάν δεν έχουν χρησιμοποιηθεί αυθεντικά εξαρτήματα GARDENA ή εξαρτήματα εγκεκριμένα από την GARDENA.</p>
<p>SL Odgovornost proizvajalca V skladu z nemškimi zakoni o odgovornosti za izdelke, izrecno izjavljajo, da ne sprejemamo nobene odgovornosti za škodo, ki jo povzročijo naši izdelki, če teh niso ustrezno popravili GARDENINI odobreni servisni partnerji ali pri tem niso bili uporabljeni originalni GARDENINI nadomestni deli ali GARDENINIMI homologiranimi nadomestnimi deli.</p>
<p>HR Pouzdanost proizvoda Sukladno njemačkom zakonu o pouzdanosti proizvoda, ovime izričito izjavljujemo kako ne prihvaćamo nikakvu odgovornost za oštećenja na našim proizvodima nastala uslijed neispravnog popravka od strane servisnog partnera kojeg odobrava GARDENA ili uslijed nekorištenja originalnih GARDENA dijelova ili dijelova koje odobrava GARDENA.</p>
<p>RO Răspunderea pentru produs În conformitate cu Legea germană privind răspunderea pentru produs, declarăm în mod expres prin prezentul document că nu acceptăm nicio răspundere pentru defecțiunile suferite de produsele noastre atunci când acestea nu au fost reparate în mod corect de un atelier de service partener, aprobat de GARDENA, sau când nu au fost utilizate piese GARDENA originale sau piese autorizate de GARDENA.</p>
<p>BG Отговорност за вреди, причинени от стоки Съгласно германския Закон за отговорността за вреди, причинени от стоки, с настоящото изрично декларираме, че не носим отговорност за щети, причинени от нашите продукти, ако те не са били правилно ремонтирани от одобрен от GARDENA сервиз или ако не са използвани оригинални части на GARDENA или части, одобрени от GARDENA.</p>
<p>ET Tootevastutus Vastavalt Saksamaa tootevastutusseadusele deklareerime käesolevaga selgesõnaliselt, et me ei kanna mingisugust vastutust meie toodetest tingitud kahjude eest, kui need tooted ei ole korrektselt parandatud GARDENA heakskiidetud hoolduspartneri poolt või kui parandamisel ei ole kasutatud GARDENA originaalosi või GARDENA volitatud osi.</p>
<p>LT Gaminio patikimumas Mes aiškiai pareiškiamo, kad, atsižvelgiant į Vokietijos gaminių patikimumo įstatymą, neprisiimame atsakomybės dėl bet kokios žalos, patirtos dėl mūsų gaminių, jeigu jie buvo netinkamai taisomi arba jų dalys buvo pakeistos neoriginaliomis GARDENA dalimis ar nepatvirtintomis dalimis, arba jeigu remonto darbai buvo atlikti ne GARDENA techninės priežiūros centro specialistų.</p>
<p>LV Atbildība par produkcijas kvalitāti Saskaņā ar Vācijas likumu par atbildību par produkcijas kvalitāti ar šo mēs paziņojam, ka neuzņemamies atbildību par bojājumiem, kas radušies, lietojot mūsu izstrādājumus, kuru remontu nav veicis uzņēmuma GARDENA apstiprināts apkopes partneris vai kuru remontam netika izmantotas oriģinālās GARDENA detaļas vai detaļas, kuru lietošanu apstiprinājis uzņēmums GARDENA.</p>

A1

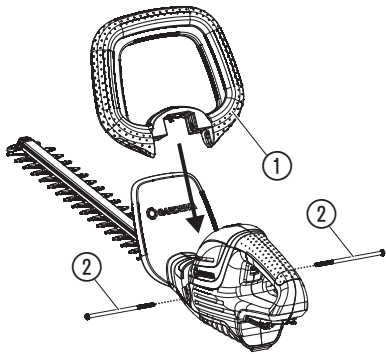

O1

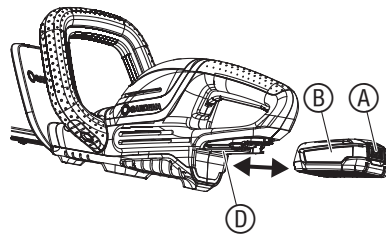

O2

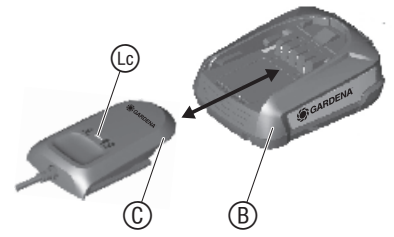

O3

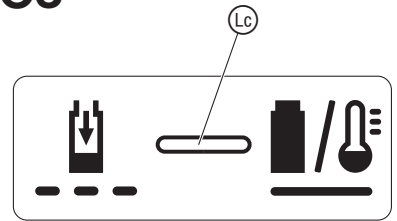

O4

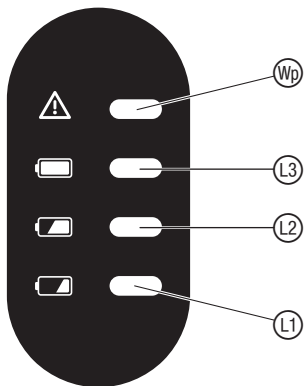

O5

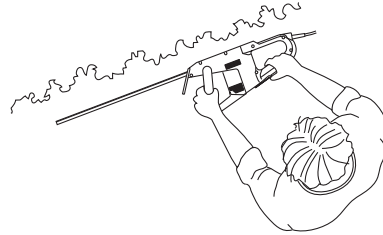

O6

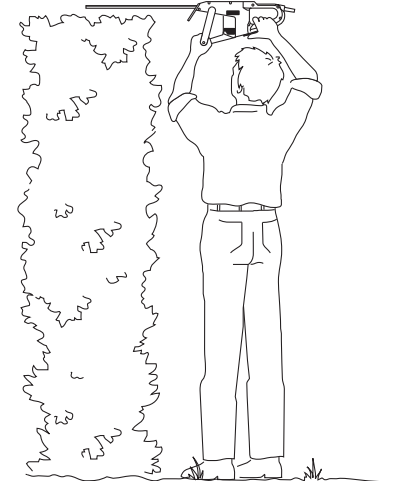

O7

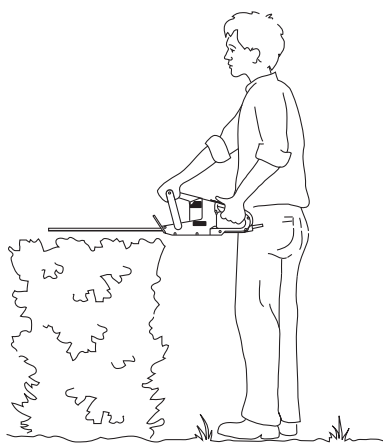

O8

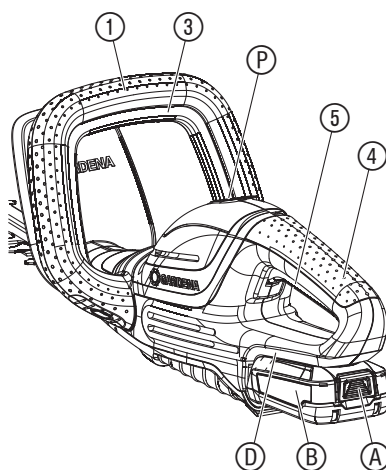

M1

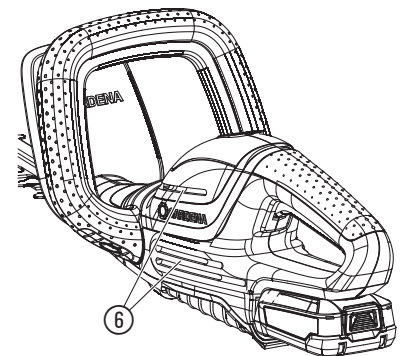

NO Batteridreven hekksaks

1. SIKKERHET	36
2. MONTASJE	38
3. BETJENING	38
4. VEDLIKEHOLD	39
5. LAGRING	39
6. UTBEDRE FEIL	39
7. TEKNISKE DATA	40
8. TILBEHØR	40
9. SERVICE/GARANTI	40

Oversettelse av de originale instruksjonene.



Dette produktet er ikke ment for bruk av personer (inkludert barn) med begrensede fysiske, sensoriske eller åndelige evner eller på grunn av manglende erfaring og/eller manglende kunnskap, dette såfremt de ikke er under oppsyn av en person som er ansvarlig for sikkerheten, eller får instruksjoner av den, om bruken av produktet. Barn skal være under oppsyn for å sikre at de ikke leker med produktet. Vi anbefaler bruk av produktet først for ungdommer fra og med 16 år.

Riktig anvendelse:

GARDENA Hekksaks skal kutte hekker, busker stauder og markdek-kende planter i den private hus- og hobbyhagen.

Produktet er ikke egnet til drift over lang tid.



FARE! Personskader!

→ Produktet må ikke anvendes til å klippe plenarealer/ plenkan-ter, til å oppdele materiale i små stykker eller til kompostering.

1. SIKKERHET

VIKTIG!

Les nøye gjennom bruksanvisningen og oppbevar denne til senere bruk.

Symboler på produktet:



Les bruksanvisningen.



Fare – Hold hendene på avstand fra kniven.



Saksen skal ikke utsettes for regn.



For laderen:
Trekk straks støpselet ut av uttaket hvis ledningen blir skadet eller revet over.



Bruk øye- og hørselsvern.



Ta av batteriet før rengjøring eller vedlikehold.

Generelle sikkerhetsanvisninger

Generelle sikkerhetsanvisninger for elektroverktøy



ADVARSEL!

Les alle sikkerhetsanvisninger, anvisninger, bildetekster og tekniske data som dette elektroverktøyet er utstyrt med. Hvis sikkerhetsanvisningene og bruksanvisningene ikke overholdes, kan det føre til elektriske støt, brann og/eller alvorlige personskader.

Oppbevar alle sikkerhetsanvisninger og bruksanvisninger for fremtidig bruk. Begrepet "Elektroverktøy" som brukes i sikkerhetsanvisningene, henviser til strømdrevne elektroverktøy (med strømledning) og batteridrevne elektroverktøy (uten strømledning).

1) Sikkerhet på arbeidsplassen

a) Hold arbeidsplassen ren og godt belyst.

Rot eller ubelysede arbeidsområder kan føre til ulykker.

b) Ikke arbeid med elektroverktøyet i eksplosjonsfarlige omgivelser der det kan finnes seg brennbare væsker, gasser eller støttyper.

Elektroverktøy produserer gnister som kan antenne støv eller damp.

c) Hold barn og andre personer på avstand under bruk av elektroverk-tøyet. Ved distraksjon kan du miste kontrollen over apparatet.

2) Elektrisk sikkerhet

- a) **Tilkoblingsstøpselet til elektroverktøyet må passe inn i stikkkontakten. Støpselet skal ikke på noen måte forandres. Ikke bruk adapterstøpselet sammen med jordede elektroverktøy. Uendrede støpsler og passende stikkontakter reduserer risikoen for elektrisk støt.**
- b) **Unngå kroppskontakt med jordede overflater som på rør, varmeapparat, komfyrer og kjøleskap.**
Det er en økt risiko ved elektrisk støt når kroppen din er jordet.
- c) **Hold elektroverktøy på avstand fra regn eller fuktighet.**
Inntrengning av vann i et elektroverktøy øker risikoen for et elektrisk slag.
- d) **Ikke bruk tilkoblingsledningen til formålsfremmede ting, bære eller henge opp elektroverktøyet, eller trekke støpselet ut av stikkkontakten. Hold kablet på avstand fra varme, olje, skarpe kanter eller bevegelige apparatdeler.**
Skadede eller vikledde kabler øker risikoen for et elektrisk støt.
- e) **Når du arbeider utendørs med et elektroverktøy, må du kun bruke skjøteledninger som også er egnet for bruk utendørs.**
Bruk av en forlengelsesledning som er egnet for bruk utendørs, reduserer risikoen for elektrisk støt.
- f) **Når driften av elektroverktøyet ikke kan unngås i fuktige omgivelser, bruk en feilstøpsvernebryter.**
Bruk av en feilstøpsvernebryter reduserer risikoen for et elektrisk støt.

3) Sikkerhet for personer

- a) **Vær oppmerksom, pass på hva du gjør, og vær fornuftig når du skal arbeide med et elektroverktøy. Ikke bruk elektroverktøy når du er trøtt eller påvirket av narkotika, alkohol eller medikamenter. Et øyeblikk med uforsiktighet kan ved bruk av elektroverktøyet kan føre til alvorlige personskader.**
- b) **Bruk personlig verneutstyr og alltid vernebriller.**
Bruk av personlig verneutstyr, slik som støvmaske, skliskre sikkerhetssko, vernehjelm eller hørselvern, avhengig av type og bruk av elektroverktøyet, reduserer risikoen for skader.
- c) **Unngå en utilsiktet igangsetting. Forsikre deg om at elektroverktøyet er utkoblet før du kobler det til strømforsyningen og/eller batteriet, tar det opp eller bærer det.**
Hvis du bærer elektroverktøyet med fingeren på bryteren eller kobler til apparatet til strømforsyningen mens det er påslått, kan det føre til ulykker.
- d) **Fjern innstillingsverktøy eller skrunøkler før du slår på elektroverktøyet. Et verktøy eller en nøkkel som befinner seg i en apparatdel som dreies, kan føre til personskader.**
- e) **Unngå en unormal kroppsholdning. Pass på at du står sikkert og hold alltid balansen.**
Dermed kan du lettere kontrollere elektroverktøyet i uventede situasjoner.
- f) **Bruk egnede klær. Ikke bruk løstsittende klær eller smykker. Hold hår, klær og hanser på avstand fra bevegelige deler.**
Løstsittende klær, smykker eller langt hår kan gripes av bevegelige deler.
- g) **Hvis det kan monteres støvavsug- og -oppsamlingsinnretninger, må disse kobles riktig til og brukes riktig.**
Bruk av et støvavsug kan redusere farer på grunn av støv.
- h) **Ikke ta lett på sikkerheten, og ikke ignorere sikkerhetsreglene for elektroverktøy, selv om du er kjent med elektroverktøyet etter mye bruk. Uforsiktig oppførsel kan føre til alvorlige skader i løpet av et lite sekund.**

4) Bruk og behandling av elektroverktøyet

- a) **Ikke overbelast apparatet. Bruk det elektroverktøyet som er beregnet til ditt arbeid. Med det passende elektroverktøyet arbeider du bedre og sikrere i det angitte ytelsesområdet.**
- b) **Ikke bruk elektroverktøy med defekt bryter.**
Et elektroverktøy som ikke lenger kan slås på eller av, er farlig og må repareres.
- c) **Trekk støpselet ut av stikkkontakten og/eller fjern batteriet før du foretar apparatinnstillinger, skifter tilbehørsdeler eller legger bort apparatet.**
Disse forsiktighetstiltakene forhindrer utilsiktet start av elektroverktøyet.
- d) **Oppbevar elektroverktøy som ikke er i bruk utilgjengelig for barn. Ikke la apparatet brukes av personer som ikke er fortrolig med dette eller som ikke har lest denne bruksanvisningen.**
Elektroverktøy er farlige når de brukes av uerfarne personer.
- e) **Vedlikehold elektroverktøyet omhyggelig. Kontroller om bevegelige deler fungerer lytefritt og ikke klemmer, om deler er ødelagte eller skadet slik at funksjonen til elektroverktøyet er redusert. Få skadede deler reparert før bruk av apparatet.**
Mange ulykker skyldes dårlig vedlikeholdte elektroverktøy.
- f) **Hold skjæreverktøy skarpe og rene. Omhyggelig vedlikeholdte skjæreverktøy med skarpe skjærekanten kjører seg mindre fast og er lettere å føre.**
- g) **Bruk elektroverktøy, tilbehør, innsatsverktøy osv. i henhold til denne bruksanvisningen. Ta hensyn til arbeidsbetingelsene og aktiviteten som skal utføres. Bruk av elektroverktøy til andre formål enn de som er beregnet, kan føre til farlige situasjoner.**
- h) **Hold håndtak og gripeflater tørre, rene og frie for olje og fett. Glatte håndtak og gripeflater gir ikke sikker drift og kontroll over elektroverktøyet i uforutsette situasjoner.**
- 5) **Bruk og behandling av det batteridrevne verktøyet**
- a) **Lad alltid opp batteriene kun i de laderne som anbefales av produsenten.**
For en lader som er egnet for en bestemt type batterier, er det brannfare hvis den brukes med andre batterier.
- b) **Bruk kun de batteriene som er tiltenkt for elektroverktøyene.**
Bruk av andre batterier kan føre til personskader og brannfare.

- c) **Hold batteriet som ikke er i bruk på avstand fra binders, mynter, nøkler, spikre, skruer eller andre små metallgenstander, da disse kan forårsake en overføring av kontaktene. En kortslutning mellom batterikontaktene kan føre til forbrenninger eller brann.**
- d) **Ved feil bruk kan væske sive ut av batteriet. Unngå kontakt med denne. Ved tilfeldig kontakt skyl med vann. Hvis væsken skulle komme i øynene, oppsøk i tillegg lege.**
Utsivende batterivæske kan føre til hudirritasjoner eller forbrenninger.
- e) **Ikke bruk skadet eller modifisert batteri. Skadede eller modifiserte batterier kan ha uforutsigbar adferd og føre til brann, eksplosjon eller personskader.**
- f) **Utsett aldri et batteri for ild eller for høye temperaturer.**
Ild eller temperaturer over 130 °C kan fremkalle en eksplosjon.
- g) **Følg alle anvisningene for lading, og ikke lad batteriet eller det batteridrevne verktøyet utenfor det temperaturområdet som er angitt i bruksanvisningen. Feil lading eller lading utenfor det tillatte temperaturområdet kan ødelegge batteriet og øke brannfaren.**
- 6) **Service**
- a) **La elektroverktøyet kun repareres av kvalifisert fagpersonale og kun med originale reservedeler.**
Dermed sikres det at sikkerheten til elektroverktøyet opprettholdes.
- b) **Vedlikehold aldri skadede batterier.**
Samtidig vedlikehold av batterier må kun utføres av produsenten eller et autorisert kundesenter.

Sikkerhetsanvisninger for heksaksen

- a) **Hold alle kroppsdeler på avstand fra skjærekniven. Ikke gjør forsøk på å fjerne snittgods mens kniven er i drift eller å holde fast materiale som skal skjæres. Kniven beveger seg videre etter utkobling med bryteren. Et øyeblikks uforsiktighet ved bruk av heksaksen kan føre til alvorlige personskader.**
- b) **Bær heksaksen etter håndtaket når kniven står stille og uten å ha fingrene i nærheten av effektbryteren. Riktig bæring av heksaksen reduserer faren for utilsiktet drift og personskader forårsaket av kniven.**
- c) **Ved transport eller oppbevaring av heksaksen må alltid dekslet trekkes over knivene. Riktig omgang med heksaksen reduserer faren for personskader fra kniven.**
- d) **Sørg for at alle effektbrytere er slått av og batteriblokken er tatt ut eller koblet fra når du fjerner kuttet material eller foretar vedlikeholdsarbeid. Utilsiktet innkobling av heksaksen under fjerning av inneklemt kuttet material eller vedlikehold kan føre til alvorlige personskader.**
- e) **Sørg for at alle effektbrytere er slått av og innkoblingssperren er aktivert når du skal fjerne inneklemt kuttet material eller utføre vedlikehold. Utilsiktet innkobling av heksaksen under fjerning av inneklemt kuttet material eller vedlikehold kan føre til alvorlige personskader.**
- f) **Hold heksaksen utelukkende i de isolerte gripeflatene, siden kniven kan komme i kontakt med skjulte ledninger.**
Hvis kniven berøres med en spenningsførende ledning, kan metalldele settes under spenning og føre til elektrisk støt.
- g) **Hold alle ledninger unna skjærområdet.**
Ledninger kan være skjult i hekker og busker og bli utilsiktet kuttet med kniven.
- h) **Ikke bruk heksaksen i dårlig vær, særlig når det er fare for lyn.**
 Dette reduserer faren for lynnedslag.

Se i hekker og busker etter skjulte objekter (f.eks. stålgjerd og skjulte ledninger). Det anbefales å bruke en jordfeilbryter med en utløserstrøm på 30 mA eller mindre.

Hold heksaksen i begge håndtakene med begge hender.

Heksaksen er ment for arbeid der brukeren står på bakken og ikke på en stige eller andre ustøedige ståflater.

Ekstra sikkerhetsanvisninger

Sikker håndtering av batterier



Les alle sikkerhetsanvisninger og bruksanvisninger.

Hvis sikkerhetsanvisningene og bruksanvisningene ikke overholdes, kan det føre til elektriske støt, brann og/eller alvorlige personskader.

Oppbevar denne anvisningen på et trygt sted. Bruk laderen kun når du kjenner til alle funksjonene og kan overholde dem uten begrensninger eller har mottatt de riktige instruksjonene.

→ **Hold barn under oppsyn ved bruk, rengjøring og vedlikehold.**
Slik sørger du for at barn ikke leker med laderen.



→ **Lad kun Li-ion-batterier av systemet POWER FOR ALL type PBA 18V. Fra en kapasitet på 1,5 Ah (fra 5 battericeller). Batterispenningen må passe til laderens batteriladespenning. Ikke lad opp ikke-oppladbare batterier.** Dette medfører brann- og eksplosjonsfare.

→ **Hold laderen unna regn eller fuktighet.** Hvis det trenger vann inn i et elektrisk apparat, øker risikoen for elektrisk støt.

→ **Hold laderen ren.** Smuss øker faren for elektrisk støt.

→ **Kontroller laderen, ledningen og støpselet før hver bruk. Ikke bruk laderen hvis den er skadet. Ikke åpne laderen selv, få den kun reparert av kvalifiserte fagfolk og kun med originale reservedeler.** Skadede ladere, ledninger og støpsler øker risikoen for elektrisk støt.

→ **Ikke bruk laderen på lett brennbart underlag (f.eks. papir, tekstiler osv.) eller i brennbare omgivelser.** Under ladingen blir laderen varm og det er brannfare.

- Hvis det er nødvendig å skifte ut tilkoblingsledningen, må dette utføres av GARDENA eller en autorisert kundeservice for GARDENA elektroverktøy for å unngå sikkerhetsrisikoer.
- **Ikke bruk produktet mens det blir ladet.**
- **Disse sikkerhetsanvisningene gjelder kun for Li-ion-batteriet i systemet POWER FOR ALL PBA 18V.**
- **Bruk batteriet kun i produkter fra produsenten av POWER FOR ALL-systemet.**
Kun slik blir batteriet beskyttet mot farlig overbelastning.
- **Lad batteriet kun med ladere som anbefales av produsenten.**
Med en lader som er egnet for en bestemt type batterier, er det brannfare hvis den brukes med andre batterier.
- **Batteriet leveres delvis ladet.** For å garantere full effekt fra batteriet, må du lade det helt opp før første gangs bruk.
- **Oppbevar batterier utilgjengelig for barn.**
- **Ikke åpne batteriet.** Da er det fare for kortslutning.
- **Ved skader og feil bruk av batteriet kan det lekke ut damper. Batteriet kan brenne eller eksplodere.**
Ventiler med frisk luft og oppsøk en lege hvis du får plager. Dampene kan irritere luftveiene.
- **Ved feil bruk eller skadet batteri kan brennbar væske sive ut av batteriet. Unngå kontakt med denne. Ved tilfeldig kontakt, skyl med vann. Hvis du får væsken i øynene, må du i tillegg oppsøke en lege.**
Utsivende batterivæske kan føre til hudirritasjoner eller forbrenninger.
- **Ved defekt batteri kan væske lekke ut og dekke nærliggende gjenstander. Kontroller de gjeldende delene.**
Rengjør disse delene eller skift dem ev. ut.
- **Ikke kortslutt batteriet. Hold batteriet som ikke er i bruk, på avstand fra binders, mynter, nøkler, spikere, skruer eller andre små metallgjenstander som kan forårsake en overføring av kontaktene.**
En kortslutning mellom batterikontaktene kan føre til forbrenninger eller brann.
- **Batteriet kan bli skadet av spisse gjenstander, som f.eks. spiker eller skrujern, eller fra andre kraftpåvirkninger.**
Det kan føre til en intern kortslutning og batteriet kan begynne å brenne, ryke, eksplodere eller bli overopphetet.
- **Vedlikehold aldri skadde batterier.** Samtidig vedlikehold av batterier må kun utføres av produsenten eller et autorisert kundesenter.
-  **Beskytt batteriet mot varme, f.eks. mot kontinuerlig direkte sollys, brann, smuss, vann og fuktighet.**
 Det er fare for kortslutning.
- **Bruk og lagre batteriet kun ved en omgivelsestemperatur mellom -20 °C og +50 °C.**
Om sommeren må du ikke la batteriet ligge f.eks. i bilen. Ved temperaturer <0 °C kan det skje en apparatspesifikk effektbegrensning.
- **Lad batteriet kun ved omgivelsestemperaturer mellom 0 °C og +45 °C.**
Lading utenfor temperaturområdet kan skade batteriet eller øke brannfaren.

Elektrisk sikkerhet



FARE! Hjertestans!

Dette produktet genererer et elektromagnetisk felt under drift. Dette feltet kan under visse betingelser påvirke funksjonen til aktive eller passive medisinske implantater. For å utelukke fare ved situasjoner som kan føre til alvorlige eller dødelige personskader, skal personer med et medisinsk implantat rådføre seg med lege og produsenten av implantatet før bruk av dette produktet.

Bruk batteriproduktet kun mellom -10 °C og 40 °C.

Inspiser området der produktet skal brukes nøye, og fjern alle kabler og fremmedlegemer.

Ved utilsiktet start (f.eks. pga. en innsveiset bryter) må du straks koble batteriet fra produktet og få produktet reparert hos GARDENA service.

Slå av produktet og koble batteriet fra produktet hvis det begynner å vibrere unormalt mye. Kraftige vibrasjoner kan føre til skader.

Ikke bruk produktet i nærheten av vann.

Ikke arbeid i nærheten av svømmebasseng og hagedammer.

Beskytt batterikontaktene mot fuktighet.

Personlig sikkerhet



FARE! Fare for kvelning!

Mindre deler kan lett svelges. Plastposer utgjør fare for kvelning for småbarn. Hold småbarn på avstand under monteringen.

Du må vite hvordan du alltid kan slå av dette produktet i et nødtilfelle.

Unngå å komme i kontakt med knivollen, spesielt hvis du reagerer allergisk.

Arbeid kun ved dagslys eller når det er god sikt.

Kontroller produktet ditt før hver bruk. Foreta en visuell kontroll av produktet før hver bruk. Kontroller at ventilasjonsåpningene ikke er tildekket.

Dersom produktet er blitt svært varmt under drift, skal det avkjøles før det settes bort for oppbevaring.

Advarsel! Arbeid med hørselvern kombinert med støyen apparatet forårsaker, kan føre til at bruker eventuelt ikke legger merke til personer som nærmer seg.

Bruk alltid egnede klær, vernehansker og solide sko.

Påse at du bruker solide sko under arbeidet.

2. MONTASJE



FARE! Personskader!

Fare for kuttskader hvis produktet starter utilsiktet.

→ Ta ut batteriet og skyv beskyttelsesdekslet over kniven før du monterer produktet.

Monter fremre håndtak [fig. A1]:

1. Løsne begge skruene ② og ta dem ut.
2. Skyv fremre håndgrep ① inn i åpningen på hekksaksen.
Sørg for at fremre håndgrep ① er satt helt inn og at hullet er innrettet i grepet på gjengeboringen.
3. Sett begge skruene ② inn i gjengeboringene på hekksaksen.
Trykk ikke på den fremre startspaken ③ når du gjør dette.
4. Trekk begge skruene ② godt fast.
Se til at skruene ② er trukket godt til og at startspaken ③ kan trykkes fullstendig.

3. BETJENING



FARE! Personskader!

Fare for kuttskader hvis produktet starter utilsiktet.

→ Vent til kniven er stanset, ta ut batteriet og skyv beskyttelsesdekslet over kniven før du stiller inn eller transporterer produktet.

Lade batteriet [fig. O1/O2/O3]:



OBS!

→ Vær oppmerksom på nettspenningen! Spenningen til strømkilden må stemme overens med spesifikasjonene på laderens typeskilt.

På GARDENA batteridrevne hekksakser art. 14730-55/14731-55 følger det ikke med noe batteri eller en lader med i leveringsomfanget.

Med den intelligente ladeprosessen blir ladetilstanden til batteriet automatisk registrert og ladet med optimal ladestrøm i forhold til av batteritemperaturen og -spenningen.

Slik blir batteriet skånet og forblir alltid helt oppladet når det oppbevares i laderen.

1. Trykk på opplåsingstasten ① og ta batteriet ② ut av batterioptaket ③.
2. Koble batteriladeren ④ til et strømuttak.
3. Skyv batteriladeren ④ på batteriet ②.

Når batteriladelampen ⑤ på laderen blinker grønt, blir batteriet ladet.

Når batteriladelampen ⑤ på laderen lyser permanent grønt, er batteriet fulladet (Ladevarighet se 7. TEKNISKE DATA).

4. Kontroller ladetilstanden i regelmessige intervaller ved lading.
5. Når batteriet ② er fulladet, kan du koble batteriet ② fra laderen ④.

Betydning av visningselementene:

Visning på laderen [fig. O3]:

Blinkende lys batteriladelampen ⑤ Ladeprosessen signaliseres med blinking på batteriladelampen ⑤.



Merk: Lading er kun mulig hvis temperaturen til batteriet ligger innenfor tillatt ladetemperaturområde, se 7. TEKNISKE DATA.

Permanent lys batteriladelampen ⑤ Det permanente lyset på batteriladelampen ⑤ signaliserer at batteriet er fulladet eller at temperaturen til batteriet ligger utenfor tillatt ladetemperaturområde, og batteriet derfor ikke kan lades. Så snart tillatt ladetemperaturområde er nådd, blir batteriet ladet.



Når batteriet ikke er satt inn, signaliserer det permanente lyset til batteriladelampen ⑤ at strømstøpslet er satt i stikkontakten og at laderen er klar til bruk.

Visning av batteriladetilstanden ⑥ på produktet [fig. O4/O8]:

Når produktet startes, vises batteriladetilstanden ⑥ i 5 sekunder.

Batteriladetilstand	Visning av batteriladetilstand
Ladet 67 – 100 %	⑥, ⑦ og ⑧ lyser grønt
Ladet 34 – 66 %	⑥ og ⑦ lyser grønt
Ladet 11 – 33 %	⑥ lyser grønt
Ladet 0 – 10 %	⑥ blinker grønt

Når LED-en blinker grønt, må batteriet lades.

Hvis feil-LED-en  lyser eller blinker, se 6. UTBEDRE FEIL.

Arbeidsposisjoner:

Hekksaksen kan betjenes i 3 arbeidsposisjoner.

- Sideveis kutting [fig. O5]
- Høy kutting [fig. O6]
- Lav kutting [fig. O7]

Starte hekksaksen [fig. O1/O8]:





 **FARE! Personskader!**
Det er fare for skader hvis produktet ikke stanser når du slipper startspakene.
→ Ikke overstyr sikkerhetsinnretningene eller bryteren. Fest for eksempel ikke startspakene på håndtaket.

Starte:

Produktet er utstyrt med en tohånds sikkerhetsinnretning (2 startspak), som forhindrer en utilsiktet innkobling av produktet.

1. Sett batteriet  inn i batterioptaket  inntil det klikker på plass.
 2. Fjern beskyttelsesdekslet fra kniven.
 3. Hold fremre håndgrep  med én hånd og trekk i fremre startspak .
 4. Hold hovedgrepet  med den andre hånden og trekk i bakre startspak .
- Hekksaksen starter og batteriladeindikatoren  vises i 5 sekunder.

Stope:

1. Slipp begge startspakene /.
2. Skyv beskyttelsesdekslet over kniven.
3. Trykk på opplåsingstasten  og ta batteriet  ut av batterioptaket .

4. VEDLIKEHOLD

 **FARE! Personskader!**
Fare for kuttskader hvis produktet starter utilsiktet.
→ Vent til kniven er stanset, ta ut batteriet og skyv beskyttelsesdekslet over kniven før du vedlikeholder produktet.

Rengjøre hekksaks [fig. M1]:

 **FARE! Personskader!**
Fare for personskader og risiko for skade på produktet.
→ Produktet må ikke rengjøres med vann eller vannstråle (spesielt ikke med høytrykksstråle).
→ Ikke bruk kjemikalier, inkl. bensin eller løsningsmidler, til rengjøring. Enkelte av dem kan ødelegge viktige plastdeler.

Lufteslissene må alltid være rene.

1. Rengjør hekksaksen med en fuktig klut.
2. Rengjør luftslissen  med en myk børste (ikke bruk skrutrekker).
3. Smør kniven med en olje med lav viskositet (f. eks. GARDENA Vedlikeholdsolje art. 2366).
Unngå kontakt med plastdeler.

Rengjøre batteri og batterilader:

Se til at overflaten og kontaktene til batteriet og batteriladeren alltid er rene og tørre før du kobler til batteriladeren.

Ikke bruk rennende vann.

- **Batterilader:** Rengjør kontaktene og plastdelene med en myk, tørr klut.
- **Batteri:** Rengjør lufteslissene og tilkoblingene til batteriet av og til med en myk, ren og tørr pensel.

5. LAGRING

Ta ut av bruk:

Produktet må oppbevares utilgjengelig for barn.

1. Skyv beskyttelsesdekslet over kniven.
2. Ta ut batteriet.

3. Lad batteriet.
4. Rengjør hekksaksen, batteriet og batteriladeren (se 4. VEDLIKEHOLD)
5. Oppbevar hekksaksen, batteriet og batteriladeren på et tørt, lukket og frostsikkert sted.

Avfallshåndtering:

(i henhold til direktiv 2012/19/EU)



Produktet skal ikke kastes sammen med vanlig husholdningsavfall. Det må kastes i henhold til de gjeldende lokale miljøforskriftene.

VIKTIG!

→ Kast produktet via eller på den lokale resirkuleringsinnsamlingsstasjonen.

Avfallshåndtering av batteriet:



GARDENA-batteriet inneholder litiumion-elementer, som ved utløp av levetiden skal kastes separat fra det normale husholdningsavfallet.

Li-ion





VIKTIG!

→ Kast batteriene via eller på den lokale resirkuleringsinnsamlingsstasjonen.

1. Lad litiumionelementene fullstendig ut (henvend deg til GARDENA service).
2. Sikre litiumionelementkontakter mot kortslutning.
3. Kast litiumionelementene på fagmessig riktig måte.

6. UTBEDRE FEIL

 **FARE! Personskader!**
Fare for kuttskader hvis produktet starter utilsiktet.
→ Vent til kniven er stanset, ta ut batteriet og skyv beskyttelsesdekslet over kniven før du utbedrer feilen på produktet.

Problem	Mulig årsak	Utbedring
Hekksaksen kan ikke stoppes	Startspaken er klemt fast.	→ Ta ut batteriet og løsne startspaken.
Hekken blir ikke kuttet rent	Kniven er stump eller skadet.	→ Få kniven skiftet ut av GARDENA service.
Hekksaksen vibrerer kraftig	Kniven er skadet.	→ Slå av produktet og få kniven skiftet ut.
Hekksaksen starter ikke eller stopper. LED  blinker grønt [fig. O4]	Batteriet er tomt.	→ Lad batteriet.
Hekksaksen starter ikke eller stopper. Feil-LED  lyser rødt [fig. O4]	Batteritemperaturen er utenfor det tillatte området.	→ Vent til batteritemperaturen ligger mellom 0 °C – +45 °C igjen.
	Det er vandrdåper eller fuktighet mellom batterikontaktene på hekksaksen.	→ Fjern vandrdåpene/fuktigheten med en tørr klut.
	Motoren er blokkert.	→ Fjern hindringen. Start på nytt.
Hekksaksen starter ikke eller stopper. Feil-LED  blinker rødt [fig. O4]	Produktet er defekt.	→ Henvend deg til GARDENA service.
Hekksaksen starter ikke eller stopper. Feil-LED  lyser ikke [fig. O4]	Batteriet er ikke satt helt inn i batterioptaket.	→ Sett batteriet helt inn i batterioptaket til du hører at det smetter på plass.
	Batteriet er defekt.	→ Skift ut batteriet.
	Produktet er defekt.	→ Henvend deg til GARDENA service.
Lading er ikke mulig. Batteriladelampen  lyser permanent [fig. O3]	Batteriet er ikke satt (riktig) på.	→ Sett batteriet riktig på laderen.
	Batterikontaktene er skitne.	→ Rengjør batterikontaktene (f. eks. ved å koble batteriet til og fra flere ganger. Skift ev. ut batteriet).
	Batteritemperaturen er utenfor det tillatte lade-temperaturområdet.	→ Vent til batteritemperaturen ligger mellom 0 °C – +45 °C igjen.
	Batteriet er defekt.	→ Skift ut batteriet.

Problem	Mulig årsak	Utbedring
Batteriladelampen  lyser ikke [fig. 03]	Strømstøpelet til laderen er ikke satt (riktig) inn.	→ Sett strømstøpelet (helt) inn i stikkkontakten.
	Stikkontakt, strømledning eller lader er defekt.	→ Kontroller nettspenningen. Få ev. laderen kontrollert av en autorisert forhandler eller av GARDENA Service.

 **MERK: Henvend deg til GARDENA servicesenter ved andre feil. Reparasjoner skal kun foretas av GARDENA servicesentre samt fagforhandlere som er autorisert av GARDENA.**

7. TEKNISKE DATA

Batteridreven hekksaks	Enhet	Verdi (art. 14730)	Verdi (art. 14731)
Slag	1/min	2400	2400
Knivlengde	cm	50	60
Knivåpning	mm	20	20
Vekt (uten batteri)	kg	2,6	2,7
Lydtrykknivå $L_{PA}^{(1)}$ Usikkerhet k_{PA}	dB (A)	84 3	84 3
Lydeffektnivå $L_{WA}^{(2)}$: målt/garantert Usikkerhet k_{WA}	dB (A)	91 / 94 3	92 / 95 3
Hånd/arm-vibrasjon $a_{vw}^{(1)}$ Usikkerhet k_{vw}	m/s ²	1,9 1,5	1,5 1,5

Måleprosess i henhold til: ¹⁾ EN 62841-4-2 ²⁾ RL 2000/14/EC

 **MERK: Den angitte vibrasjonsemisjonsverdien ble målt iht. en standardisert testprosess og kan brukes til å sammenligne elektroverktøy med hverandre. Denne verdien kan også brukes til foreløpig bedømmelse av eksposisjonen. Vibrasjonsemisjonsverdien kan variere i løpet av faktisk bruk av elektroverktøyet.**

Systembatteri	Enhet	Verdi (art. 14902) PBA 18V 2,0Ah W-B	Verdi (art. 14903) PBA 18V 2,5Ah W-B
Batterispenning	V (DC)	18	18
Batterikapasitet	Ah	2,0	2,5
Antall celler (Li-Ion)		5	5

Egnede POWER FOR ALL System batteriladere: AL 18..CV.

Batterilader AL 1810 CV P4A	Enhet	Verdi (art. 14900)
Nettspenning	V (AC)	220 – 240
Nettfrekvens	Hz	50 – 60
Nominell effekt	W	26
Batteriladespenning	V (DC)	18
Maks. batteri-ladestrøm	mA	1000
Batteriladetid 80 %/ 97 – 100 % (ca.)		
PBA 18V 2,0Ah W-B	min	96 / 124
PBA 18V 2,5Ah W-B	min	120 / 154
PBA 18V 4,0Ah W-C	min	192 / 244
Tillatt ladetemperatur- område	°C	0 – 45
Vekt i henhold til EPTA- Procedure 01:2014	kg	0,17
Verneklasse		 / II

Egnede POWER FOR ALL System batterier: PBA 18V.

8. TILBEHØR

GARDENA Rensespray	Forlenger levetiden til kniven og batteriet.	art. 2366
GARDENA Oppsamler Cut&Collect ComfortCut/ PowerCut	Enkel og komfortabel oppsamling av kutteavfall.	art. 6002
GARDENA Systembatteri PBA 18V/45 P4A PBA 18V/72 P4A	Batteri for ekstra driftstid eller til utskifting.	art. 14903 art. 14905
GARDENA Batteri-hurtig- lader AL 1830 CV P4A	For rask lading av POWER FOR ALL System-batterier PBA 18V..W-..	art. 14901

9. SERVICE/GARANTI

Service:

Ta kontakt med adressen på baksiden.

Garantierklæring:

Ved garantikrav blir du ikke påkrevd avgifter for tjenestene som leveres.

GARDENA Manufacturing GmbH gir 2 års garanti på alle nye originale GARDENA-produkter fra dato for første kjøp fra forhandleren, dersom produktet utelukkende har vært i privat bruk. Denne produsentgarantien gjelder ikke for produkter som er kjøpt på sekundærmarkedet. Denne garantien gjelder alle vesentlige mangler på produktet som beviselig skyldes defekter på materialer og utførelse. Denne garantien oppfylles ved at vi tilbyr et fullt funksjonelt erstatningsprodukt eller ved kostnadsfri reparasjon av feil på produktet som sendes til oss. Vi forbeholder oss retten til å velge mellom disse alternativene. Denne tjenesten er underlagt følgende forholdsregler:

- Produktet har blitt brukt til det tiltenkte formålet i henhold til anbefalingene i brukerhåndboken.
- Hverken kjøperen eller en tredjeperson har gjort forsøk på å åpne eller reparere produktet.
- For drift er det kun brukt originale GARDENA reserve- og slidedeler.
- Fremvisning av kjøpskvitteringen.

Vanlig slitasje på deler og komponenter (for eksempel på kniver, festedeler for kniver, turbiner, lyselementer, kile- og tannremmer, løpehjul, luftfilter, tennplugg), optiske forandringer samt slite- og forbruksdeler er utelukket fra garantien.

Denne produsentgarantien er begrenset til å omfatte erstatningsleveranse og reparasjon iht. vilkårene nevnt ovenfor. Produsentgarantien utgjør intet grunnlag for videre krav overfor oss som produsent, for eksempel krav om skadeserstatning. Denne produsentgarantien berører selvsagt **ikke** de eksisterende garantiytelseskravene overfor forhandleren/selgeren.

Produsentgarantien er underlagt lovgivningen i Forbundsrepublikken Tyskland.

I et garantitilfelle bes du sende det defekte produktet sammen med en kopi av kjøpskvitteringen og en beskrivelse av feilen, tilstrekkelig frankert, til GARDENA-serviceadressen.

Slitasjedeler:

Kniven og eksenterdrevet er slidedeler, og dermed unntatt fra garantien.

<p>DE EU-Konformitätserklärung Der Unterzeichnende bestätigt als Bevollmächtigter des Herstellers, der GARDENA Germany AB, PO Box 7454, S-103 92, Stockholm, Schweden, dass das (die) nachfolgend bezeichnete(n) Geräte(n) in der von uns in Verkehr gebrachten Ausführung die Anforderungen der harmonisierten EU-Richtlinien, EU-Sicherheitsstandards und produktspezifischen Standards erfüllen/erfüllen. Bei einer nicht mit uns abgestimmten Änderung des (der) Geräte(s) verliert diese Erklärung ihre Gültigkeit.</p>	<p>HU EU megfeleléségi nyilatkozat Az alulírott, a GARDENA Germany AB, Pf. 7454, S-103 92, Stockholm, Svédország megbízott minőségében megerősíti, hogy az általunk alábbi kivitelben forgalomba hozott, lent nevezett eszköz(ök) megfelel(nek) az unióis irányelvekkel összhangba hozott nemzeti előírások követelményeinek, az EU biztonsági szabványainak és a konkrét termékre vonatkozó szabványoknak. Az eszköz(ök)nek velünk nem egyeztetett módosítása esetén ez a nyilatkozat érvényét veszti.</p>
<p>EN EC Declaration of Conformity The undersigned hereby certifies as the authorized representative of the manufacturer, GARDENA Germany AB, PO Box 7454, S-103 92, Stockholm, Sweden, that, when leaving our factory, the unit(s) indicated below is/are in accordance with the harmonised EU guidelines, EU standards of safety and product specific standards. This certificate becomes void if the unit(s) is/are modified without our approval.</p>	<p>CS EU prohlášení o shodě Podpisem osoba plnomocněná výrobcem GARDENA Germany AB, PO Box 7454, S-103 92, Stockholm, Švédsko potvrzuje, že v následujícím uvedený(-é) přístroj(-e) v provedení námi uvedeném na trh splňuje/splňují požadavky směrnice EU, bezpečnostních norem EU a norem specifických pro výrobek. V případě změny přístroje(-ů), která s námi nebyla dohodnuta, ztrácí toto prohlášení svou platnost.</p>
<p>FR Déclaration de conformité CE Le soussigné déclare, en tant que mandataire du fabricant, la GARDENA Germany AB, PO Box 7454, S-103 92, Stockholm, Suède, qu'à la sortie de ses usines le matériel neuf désigné ci-dessous était conforme aux prescriptions des directives européennes énoncées ci-après et conforme aux règles de sécurité et autres règles qui lui sont applicables dans le cadre de l'Union européenne. Toute modification portée sur ce(s) produit(s) sans l'accord express de notre part supprime la validité de ce certificat.</p>	<p>SK EÚ vyhlásenie o zhode Dolú podpísaný potvrdzuje, ako splnomocnený zástupca výrobcu, GARDENA Germany AB, PO Box 7454, S-103 92, Stockholm, Švédsko, potvrdzuje, že ďalej označené zariadenie /a/ vo vyhotovení uvedenom na trh spĺňa /jú požiadavky harmonizovaných smerníc EU, bezpečnostných štandardov EU a predpisov, špecifických pre dané výrobky. Pri zmene zariadenia/zariadení, ktorá nebola odsúhlasená našou spoločnosťou, stráca toto vyhlásenie platnosť.</p>
<p>NL EU-conformiteitsverklaring De ondergetekende bevestigt als gevolmachtigde van de fabrikant, GARDENA Germany AB, PO Box 7454, S-103 92, Stockholm, Zweden, dat het/de onderstaand vermelde apparaat/apparaten in de door ons in de handel gebrachte uitvoering voldoet/voldoen aan de eisen van de geharmoniseerde EU-richtlijnen, EU-veiligheidsnormen en productspecifieke normen. Bij een niet met ons afgestemde verandering van het apparaat/de apparaten verliest deze verklaring haar geldigheid.</p>	<p>EL Δήλωση συμμόρφωσης ΕΕ Ο υπογεγραμμένος βεβαιώνει ως πληρεξούσιος του κατασκευαστή, της εταιρείας GARDENA Germany AB, T.Θ. 7454, S-103 92, Στοκχόλμη, Σουηδία, ότι (οι) παρακάτω αναφερόμενη(ς) συσκευή(ς) στην έκδοση που τίθεται από εμάς σε κυκλοφορία πληροί/πληρούν τις απαιτήσεις των ευρωπαϊκών οδηγιών της ΕΕ, προτύπων ασφαλείας της ΕΕ και των ειδικών για το προϊόν προτύπων. Σε περίπτωση τροποποίησης της (των) συσκευή(ών) χωρίς προηγούμενη συνεννόηση με την εταιρεία μας παύει να ισχύει η δήλωση.</p>
<p>SV EU-försäkran om överensstämmelse Undertecknad intygar som befulldäktad företrädare för tillverkaren, GARDENA Germany AB, PO Box 7454, S-103 92, Stockholm, Sverige, att nedan angiven apparat/ nedan angivna apparater i det utförande vi har släppt på marknaden, uppfyller förordningarna i de harmoniserade EU-direktiv, EU-säkerhetsstandarderna och de produktspecifika standarderna. Denna försäkran upphör att gälla vid en ändring av apparaten/apparaterna som inte har stämts av med oss.</p>	<p>SL Izjava EU o skladnosti Spodaj podpisani kot pooblaščenec proizvajalca GARDENA Germany AB, PO Box 7454, S-103 92, Stockholm, Švedska, potrjuje, da v nadaljevanju označene naprave v izvedbi, v kakršni smo jih dali v promet, izpolnjuje zahteve usklajenih direktiv EU, varnostnega standarda EU in standardov, ki veljajo za posamezne izdelke. V primeru spremembe naprave, ki ni usklajena z nami, ta izjava neha veljati.</p>
<p>DA EU-overensstemmelseserklæring Underskriveren bekræfter som fuldmægtig for producenten, GARDENA Germany AB, PO Box 7454, S-103 92, Stockholm, Sverige, at det (de) efterfølgende betegnede apparat(er) i den af os markedsførte udførelse opfylder kravene i de harmoniserede EU-direktiver, EU-sikkerhedsstandarder og produktspecifikke standarder. Foretages en ændring af apparatet/apparaterne, der ikke er aftalt med os, mister denne erklæring sin gyldighed.</p>	<p>HR EU izjava o sukladnosti Dolje potpisani kao ovlaštenik proizvođača, tvrtke GARDENA Germany AB, PO Box 7454, S-103 92, Stockholm, Švedska, potvrđujem, da u nadaljevanju označene naprave u izvedbi, u kakršni smo ih dali u promet, izpunjavaju kriterije uskladenih direktiva EU i sigurnosnih standarda EU kao i standarda koji se tiču proizvoda. Ova izjava gubi valjanost u slučaju izmjena uređaja koje nisu prethodno ugovorene s nama.</p>
<p>FI EU-vaatimustenmukaisuusvakuutus Allekirjoittanut vahvistaa valmistajan, GARDENA Germany AB, PO Box 7454, S-103 92, Tukholma, Ruotsi, valtuuttamansa henkilöä, että seuraava laite täyttää/ seuraavat laitteet täyttävät meidän toimittamassa mallissa yhdenmukaistettujen EU-direktiivien, EU-turvallisuusmääräysten ja tuotekohtaisen standardien vaatimukset. Laitteen/ laitteiden muutoksissa, joista ei ole sovittu meidän kanssamme, menettää tämä selvitys voimassolonsa.</p>	<p>RO Declarație de conformitate UE Semnatul, în calitate sa de împuternicit al producătorului GARDENA Germany AB, PO Box 7454, S-103 92, Stockholm, Suedia, confirmă că aparatul (aparatele) descrise în cele ce urmează, în execuția pusă de noi pe piață îndeplinesc cerințele directivelor armonizate UE, ale standardelor de siguranță UE și ale standardelor specifice produsului. În cazul modificării fără aprobarea noastră prealabilă a aparatului (aparatoarelor), această declarație își pierde valabilitatea.</p>
<p>IT Dichiarazione di conformità UE Il sottoscritto, in quanto soggetto autorizzato dal produttore, GARDENA Germany AB, PO Box 7454, S-103 92, Stoccolma, Svezia, dichiara che l'apparecchio/gli apparecchi di seguito denominato/i, nella versione da noi immessa in commercio, soddisfa/no i requisiti delle direttive UE armonizzate, degli standard di sicurezza europei e degli standard specifici per il prodotto. La presente dichiarazione perde di validità in caso di modifica dell'apparecchio/degli apparecchi non concordata con noi.</p>	<p>BG ЕС-Декларация за съответствие Долнописаният удостоверява като пълномощник на производителя GARDENA Germany AB, PO Box 7454, S-103 92, Стокхолм, Швеция, че по-долу описаният(ите) уред(и) във варианта на изпълнение пунат от нас на пазара изпълнява/ изпълняват изискванията на хармонизираните ЕС-директиви, ЕС-норми за безопасност и специфичните норми за продукцията. В случай на промяна на уред(ите), която не е съгласувана с нас, тази декларация губи своята валидност.</p>
<p>ES Declaración de conformidad de la UE El firmante confirma, en calidad de apoderado del fabricante GARDENA Germany AB, PO Box 7454, S-103 92 Estocolmo (Suecia), que el/ los aparato(s) mencionado(s) a continuación cumple(n), en la versión lanzada al mercado por nuestra empresa, los requisitos de las directivas de la UE armonizadas, los estándares de seguridad de la UE y los estándares específicos del producto. La presente declaración perderá su validez si se modifica(n) el/ los aparato(s) sin previa aprobación por nuestra parte.</p>	<p>ET EL-i vastavusdeklaratsioon Allakirjutaja kinnitab tootja, GARDENA Germany AB, PO Box 7454, S-103 92, Stockholm, Rootsi, poolt volitatud isikuna, et järgnevalt nimetatud seade (seadmed) täidab (täidavad) meelde poolt turule toodud versiooni kuul harmoniseeritud EL-i direktiivide, EL-i ohutusstandardide ja tooteühiste standardite nõudeid. Seadme (seadmete) meiega kooskõlastamata muudatuste tegemise korral kaotab käesolev deklaratsioon oma kehtivuse.</p>
<p>PT Declaração CE de Conformidade O abaixo-assinado, na qualidade de representante do fabricante, GARDENA Germany AB, PO Box 7454, S-103 92, Stockholm, Schweden, confirma que o(s) aparelho(s) a seguir designado(s) no modelo lançado por nós no mercado cumpre/ cumprem os requisitos das diretivas UE harmonizadas, as normas de segurança UE e as normas específicas para estes produtos. Esta declaração perde a sua validade se forem realizadas alterações no(s) aparelho(s) sem o nosso consentimento.</p>	<p>LT ES atitikties deklaracija Pasirašantis, kaip gamintojo, GARDENA Germany AB, PO Box 7454, S-103 92, Stokholmas, Švedija, įgaliotasis atstovas patvirtina, kad žemiau nurodyto(-ų) prietaiso(-ų) modeliai, kurie buvo pagaminti mūsų gamykloje, atitinka darniąsias ES direktyvas, ES saugumo standartus ir specifinius gaminių standartus. Atlikus bet koki prietaiso(-ų) pakeitimą, kuris nėra suderintas su mumis, ši deklaracija praranda galiojimą.</p>
<p>PL Deklaracja zgodności UE Nижєj podpisany potwierdza jako upoważniony przedstawiciel producenta, spółki GARDENA Germany AB, PO Box 7454, S-103 92, Stokholm, Szwecja, że określone poniżej urządzenie/-nia w wersji wprowadzonej przez nas do obrotu spełnia/ -niają wymogi zharmonizowanych dyrektyw UE, norm bezpieczeństwa UE oraz norm dotyczących konkretnych produktów. Niniejsza deklaracja traci ważność w przypadku wprowadzania niezgodnych z nami zmian urządzenia/-ń.</p>	<p>LV ES atbilstības deklarācija Lēmā parakstījisies persona kā ražotāja, GARDENA Germany AB, PO Box 7454, S-103 92, Stokholma, Zviedrija, pilnvarotais pārstāvis apstiprina, ka tālāk norādītā(-s) ierīcē(-s) izpildījuma, kādā mēs to (tās) esam laidusi tirgū, atbilst skaidrotajam ES direktīvam, ES drošības standartiem un konkrētiem produktām noteiktajiem standartiem. Ierīcē(-s) veicot ar mums nesaskaņotas izmaiņas, šī deklarācija zaudē savu spēku.</p>

<p>Produktbezeichnung: Description of the product: Désignation du produit : Beschrijving van het product: Beskrivning av produkten: Beskrivelse af produktet: Tuoteen kuvaus: Descrizione del prodotto: Descripción del producto: Descrição do produto: Opis produktu: A termék leírása: Popis výrobku: Popis produktu: Περιγραφή του προϊόντος: Opis izdelka: Opis proizvoda: Descrierea produsului: Описание на продукта: Toote kirjeldus: Gaminio aprašas: Izstrādājuma apraksts:</p>	<p>Akku-Heckenschere Battery Hedge Trimmer Taille-haies à batterie Accu-heggenschaar Accu-häcksax Hækkeklipper med genopladelig accu Akkukäyttöinen pensasleikkuri Tagliasiepi a batteria Recortasetos con Accu Corta sebas a batería Akumulatorowe nożyce do żywoplotu Akkumulátoros sövénynyíró Akumulátorové nůžky na živý plot Akumulátorové nožnice na živý plot Μπορνοσυρούαίθιο μπαταρίας Akumulatorske škare za živo mejo Baterijske škare za živicu Trimmer de gard viu cu baterie Акумуляторна ножница за жив плет Akuga hekilõikur Akkumulatoriinis gyvatvorių žirkklės Ar akumulatoru darbināmas dzīvzoga šķēres</p>	<p>Harmonisierte EN-Normen / Harmonised EN: EN ISO 12100 EN 62841-1 EN 62841-4-2</p> <p>Schall-Leistungspegel: Noise level: Niveau sonore / Geluidsniveau: Ljudnivå: Støjniveau: Äänitaso: Livello acustico: Niveau de ruido: Nivel de ruido: Poziom hałas: Zajszint: Hladina hluku:</p> <p>gemessen/ garantiert measured/ guaranteed mesuré/ garanti gemeten/ gegarandeerd uppmätt/ garanterad mält/ garanteret mitattu/ taattu misurato/ garantito medido/ garantizado medido/ garantido zmierzony/ gwarantowany mért/ garantált naměřená/ zaručená</p> <p>Hladiny hluku: Επίπεδο θορύβου: Raven zvočne moči: Razina buke: Nível de zgomot: Ниво на шум: Mūratase: Triukšmo lygis: Trošņa līmenis :</p> <p>14730 14731</p> <p>Anbringungsjahr der CE-Kennzeichnung: Year of CE marking: Année d'apposition du marquage CE : Installatiejaar van de CE-aanduiding: Märkningsår: CE-Mærkningsår: CE-merkin kiinnitysvuosi: Anno di applicazione della certificazione CE: Colocación del distintivo CE: Ano de marcação pela CE: Rok nadania oznakowania CE:</p> <p>CE-jelzés elhelyezésének éve: Rok umístění značky CE: Rok udelenia značky CE: Έτος οψήματος CE: Leto namestitve CE-oznake: Godina dobivanja CE oznake: Anul de marcare CE: Година на поставяне на CE-маркировка: CE-mārgistuse paigaldamise aasta: Metai, kada pažymėta CE-ženklui: CE-markeļjuma uzlikšanas gads:</p> <p>2020</p>
<p>Produkttyp: Product type: Type de produit: Producttype: Producttype: Producttype: Tuotetyyppi: Tipo adi prodotto: Tipo de producto: Tipo de produto: Typ produktu:</p>	<p>Terméktípus: Druh výrobku: Typ produitu: Typoç προϊόντος: Vrsta izdelka: Vrsta proizvoda: Tip produsu: Тип продукт: Tootetüüp: Gaminio tipas: Produkta veids:</p>	<p>Ulm, den 30.10.2020 Ulm, 30.10.2020 Fait à Ulm, le 30.10.2020 Ulm, 30-10-2020 Ulm, 2020.10.30. Ulm, 30.10.2020 Ulm, 30.10.2020 Ulm, 30.10.2020 Ulm, 30.10.2020 Ulm, 30.10.2020 Ulm, 30.10.2020 Ulm, 30.10.2020 Ulm, 30.10.2020 Ulm, 30.10.2020 Ulm, 30.10.2020 Ulm, 30.10.2020 Ulm, 30.10.2020 Ulm, 30.10.2020 Ulm, 30.10.2020 Ulm, 30.10.2020</p> <p>Der Bevollmächtigte Authorised representative Le mandataire De gevolmachtigde Auktoriserad representant Autoriseret repræsentant Valtuutettu edustaja Persona delegata La persona autorizada O representante Pelnomocnik Meghatalmazott Zplnomocnēnec Splnomocnený O εξουσιοδοτημένος Pooblaščenec Ovlaštena osoba Conducerea tehnică Упълномощен Volitatud esindaja Įgaliotasis atstovas Pilnvarotā persona</p>
<p>EU-Richtlinien: EC-Directives: Directives CE : EG-richtlijnen: EU-direktiv: EF-direktiv: EY-direktiv: Direttive UE: Directiva CE: Diretivas CE: Dyrektywy WE: EK-irányelvek: Predpisy ES: Smernice EU: Οδηγίες EK: Direktive EU: EC direktive: Directive CE: Директиви на EO: EU direktiivid:</p>	<p>EB direktivos: EK direktivas: 2000/14/EG 2006/42/EG 2011/65/EU 2014/30/EU</p> <p>Hinterlegte Dokumentation: GARDENA Technische Dokumentation, M. Kugler 89079 Ulm</p> <p>Deposited Documentation: GARDENA Technical Documentation, M. Kugler 89079 Ulm</p> <p>Documentation déposée : Documentation technique GARDENA, M. Kugler 89079 Ulm</p> <p>Konformitätsbewertungsverfahren: Nach 2000/14/EG Art. 14 Anhang V</p> <p>Conformity Assessment Procedure: according to 2000/14/EC Art.14 Annex V</p> <p>Procédure d'évaluation de la conformité : Selon 2000/14/CE art. 14 Annexe V</p>	<p>Ladegerät/ Charger: EN 60335-2-29</p> <p>Der Bevollmächtigte Authorised representative Le mandataire De gevolmachtigde Auktoriserad representant Autoriseret repræsentant Valtuutettu edustaja Persona delegata La persona autorizada O representante Pelnomocnik Meghatalmazott Zplnomocnēnec Splnomocnený O εξουσιοδοτημένος Pooblaščenec Ovlaštena osoba Conducerea tehnică Упълномощен Volitatud esindaja Įgaliotasis atstovas Pilnvarotā persona</p> <p>Reinhard Pompe Vice President</p>

Deutschland / Germany

GARDENA
Manufacturing GmbH
Central Service
Hans-Lorenser-Straße 40
D-89079 Ulm
Produktfragen:
(+49) 731 490-123
Reparaturen:
(+49) 731 490-290
service@gardena.com
http://www.gardena.com

Albania

KRAFT SHPK
Autostrada Tirane-Durres
Km 7
1051 Tirane

Argentina

ROBERTO C. RUMBO S.R.L.
Predio Norlog
Lote 7
Benavidez. ZC:1621
Buenos Aires
ventas@rumbosrl.com.ar

Australia

Husqvarna Australia Pty. Ltd.
Locked Bag 5
Central Coast BC
NSW 2252
Phone: (+61) (0) 2 4352 7400
customer.service@
husqvarna.com.au

Austria / Österreich

Husqvarna Austria GmbH
Industriezeile 36
4010 Linz
Tel.: (+43) 732 77 01 01-485
service.gardena@
husqvarnagroup.com

Azerbaijan

Firm Progress
a. Aliyev Str. 26A
1052 Baku

Belarus

Private Enterprise
"Master Garden"
Minsk
Sharangovich str., 7a
Phone: (+375) 17 257-00-33
Mob.: (+375) 29 676-16-09
mg@mastergarden.by

Belgium

Husqvarna Belgium nv
Gardena Division
Leuvensesteenweg 542
Planet II E
1930 Zaventem
België

Bosnia / Herzegovina

SILK TRADE d.o.o.
Industrijska zona Bukva bb
74260 Tešanj

Brazil

Husqvarna do Brasil Ltda
Av. Francisco Matarazzo,
1400 - 19º andar
São Paulo - SP
CEP: 05001-903
Tel: 0800-112252
marketing.br.husqvarna@
husqvarna.com.br

Bulgaria

AGROLAND България АД
бул. 8 Декември, №13
Офис 5
1700 Студентски град
София
Тел.: (+359) 2466 69 10
info@agroland.eu

Canada / USA

GARDENA Canada Ltd.
100 Summerlea Road
Brampton, Ontario L6T 4X3
Phone: (+1) 905 792 93 30
info@gardenacanada.com

Chile

REPRESENTACIONES
JCE S.A.
Av. Del Valle Norte 857,
Piso 4
Santiago RM
Phone: (+56) 2 24142560
contacto@jce.cl

China

Husqvarna (Shanghai)
Management Co., Ltd.
富世华 (上海) 管理有限公司
3F, Benq Square B,
No207, Song Hong Rd.,
Chang Ning District,
Shanghai
PRC. 200335
上海市长宁区淞虹路207号明
基广场B座3楼, 邮编: 200335

Colombia

Husqvarna Colombia S.A.
Calle 18 No. 68 D-31, zona
Industrial de Montevideo
Bogotá, Cundinamarca
Tel. 571 2922700 ext. 105
jairo.salazar@
husqvarna.com.co

Costa Rica

Compania Exim
Euroiberoamericana S.A.
Los Colegios, Moravia,
200 metros al Sur del Colegio
Saint Francis - San José
Phone: (+506) 297 68 83
exim_euro@racsa.co.cr

Croatia

Husqvarna Austria GmbH
Industriezeile 36
4010 Linz
Tel.: (+43) 732 77 01 01-485
service.gardena@
husqvarnagroup.com

Cyprus

Med Marketing
17 Digeni Akrita Ave
P.O. Box 27017
1641 Nicosia

Czech Republic

Husqvarna Česko s.r.o.
Türkova 2319/5b
149 00 Praha 4 - Chodov
Bezplatná infolinka:
800 100 425
servis@cz.husqvarna.com

Denmark

GARDENA DANMARK
Lejrvvej 19, st.
3500 Værløse
Tlf.: (+45) 7026 4770
husqvarna@husqvarna.dk
www.gardena.com/dk

Dominican Republic

BOSQUESA, S.R.L
Carretera Santiago Licey
Km. 5 ½
Esquina Copal II.
Santiago
Dominican Republic
Phone: (+809) 736-0333
joserbosquesa@claro.net.do

Ecuador

Husqvarna Ecuador S.A.
Arupos E1-181 y 10 de
Agosto Quito, Pichincha
Tel. (+593) 22800739
francisco.jacome@
husqvarna.com.ec

Estonia

Husqvarna Eesti OÜ
Valdeku 132
EE-11216 Tallinn
info@agardena.ee

Finland

Oy Husqvarna Ab
Gardena Division
Lautatarhankatu 8 B/PL 3
00581 HELSINKI
www.gardena.fi

France

Husqvarna France
9/11 Allée des pierres mayettes
92635 Gennevilliers Cedex
France
http://www.gardena.com/fr
N° AZUR: 0 810 00 78 23
(Prix d'un appel local)

Georgia

Transporter LLC
113b Beliashvili street
0159 Tbilisi, Georgia

Great Britain

Husqvarna UK Ltd
Preston Road
Aycliffe Industrial Park
Newton Aycliffe
County Durham
DL5 6UP
info.gardena@
husqvarna.co.uk

Greece

Π. ΠΑΠΑΔΟΠΟΥΛΟΣ ΑΕΒΕ
Λεωφ. Αθηνών 92
Αθήνα
Τ.Κ.104 42
Ελλάδα
Τηλ. (+30) 210 51 93 100
info@papadopoulos.com.gr

Hungary

Husqvarna Magyarország Kft.
Ezred u. 1-3
1044 Budapest
Telefon: (+36) 1 251-4161
vevoszolgalat.husqvarna@
husqvarna.hu

Iceland

BYKO ehf.
Bildshöfoa 20
110 Reykjavik

Ireland

Husqvarna UK Ltd
Preston Road
Aycliffe Industrial Park
Newton Aycliffe
County Durham
DL5 6UP
info.gardena@
husqvarna.co.uk

Italy

Husqvarna Italia S.p.A.
Via Santa Vecchia 15
23868 VALMADRERA (LC)
Phone: (+39) 0341.203.111
assistenza.italia@
it.husqvarna.com

Japan

Husqvarna Zenoah Co., Ltd.
1-9 Minamidai
Kawagoe
350-1165 Saitama
gardena-jp@
husqvarnagroup.com

Kazakhstan

LAMED Ltd.
155/1, Tazhibayevoy Str.
050060 Almaty
IP Schmidt
Abayavenue 3B
110 005 Kostanay

Korea

Kyung Jin Trading CO.,LTD.
107-4, SunDuk Bld.,
YangJae-dong,
Seocho-gu,
Seoul, (zipcode: 137-891)
Phone: (+82) (0)2 574-6300

Latvia

Husqvarna Latvija SIA
Ulbrokas 19A
LV-1021 Riga
info@gardena.lv

Lithuania

UAB Husqvarna Lietuva
11273 Belgrade
LT-52104 Kaunas
info@gardena.lt

Luxembourg

Magasins Jules Neuberg
39, rue Jacques Stas
Luxembourg-Gasperich 2549
Case Postale No. 12
Luxembourg 2010
Phone: (+352) 40 14 01
api@neuberg.lu

Mexico

AFOSA
Av. Lopez Mateos Sur # 5019
Col. La Calma 45070
Zapopan, Jalisco
Mexico
Phone: (+52) 33 3818-3434
icornejo@afosa.com.mx

Moldova

Convel S.R.L.
290A Muncesti Str.
2002 Chisinau

Netherlands

Husqvarna Nederland B.V.
GARDENA Division
Postbus 50131
1305 AC ALMERE
Phone: (+31) 36 521 00 10
info@gardena.nl

Neth. Antilles

Jonka Enterprises N.V.
Sta. Rosa Weg 196
P.O. Box 8200
Curaçao
Phone: (+599) 9 767 66 55
pgm@jonka.com

New Zealand

Husqvarna New Zealand Ltd.
PO Box 76-437
Manukau City 2241
Phone: (+64) (0) 9 9202410
support.nz@husqvarna.co.nz

Norway

Husqvarna Norge AS
Gardena Division
Trøskenveien 36
1708 Sarpsborg
info@gardena.no

Peru

Husqvarna Perú S.A.
Jr. Ramón Cárcamo 710
Lima 1
Tel: (+51) 1 3320 400 ext. 416
juan.remuzgo@
husqvarna.com

Poland

Husqvarna
Poland Spółka z o.o.
ul. Wysockiego 15 b
03-371 Warszawa
Phone: (+48) 22 330 96 00
gardena@husqvarna.com.pl

Portugal

Husqvarna Portugal, SA
Lagoa - Albarraque
2635 - 595 Rio de Mouro
Tel.: (+351) 21 922 85 30
Fax : (+351) 21 922 85 36
info@gardena.pt

Romania

Madex International Srl
Soseaua Odaii 117-123,
RO 013603 București, S1
Phone: (+40) 21 352.76.03
madex@ines.ro

Russia / Россия

ООО „Хускварна“
141400, Московская обл.,
г. Химки,
улица Ленинградская,
владение 39, стр.6
Бизнес Центр
„Химки Бизнес Парк“,
помещение ОВ02_04
http://www.gardena.ru

Serbia

Domel d.o.o.
Autoput za Novi Sad bb
11273 Belgrade
Phone: (+381) 1 18 48 88 12
miroslav.jejina@domel.rs

Singapore

Hy-Ray PRIVATE LIMITED
40 Jalan Pemimpin
#02-08 Tat Ann Building
Singapore 577185
Phone: (+65) 6253 2277
shiyong@hyray.com.sg

Slovak Republic

Husqvarna Česko s.r.o.
Türkova 2319/5b
149 00 Praha 4 - Chodov
Bezplatná infolinka: 800 154 044
servis@sk.husqvarna.com

Slovenia

Husqvarna Austria GmbH
Industriezeile 36
4010 Linz
Tel.: (+43) 732 77 01 01-485
service.gardena@
husqvarnagroup.com

South Africa

Husqvarna South Africa (Pty) Ltd
Postnet Suite 250
Private Bag X6,
Cascades, 3202, South Africa
Phone: (+27) 33 846 9700
info@gardena.co.za

Spain

Husqvarna España S.A.
Calle de Rivas nº 10
28052 Madrid
Phone: (+34) 91 708 05 00
atencioncliente@gardena.es

Suriname

Deto Handelmaatschappij N.V.
Kernkampweg 72-74
P.O.Box: 12782
Paramaribo - Suriname
South America
Phone: (+597) 438050
www.deto.sr

Sweden

Husqvarna AB/
GARDENA Sverige
Drottninggatan 2
561 82 Huskvarna Sverige

Switzerland / Schweiz

Husqvarna Schweiz AG
Consumer Products
Industriestrasse 10
5506 Mägenwil
Phone: (+41) (0) 62 887 37 90
info@gardena.ch

Turkey

Dost Bahçe Diş Ticaret
Mümessillik A.Ş
Yunus Mah. Adil Sok. No:3
Ic Kapi No: 1 Kartal
34873 Istanbul
Phone: (+90) 216 38 93 939
info@dostbahce.com.tr

Ukraine / Україна

ТОВ «Хускварна Україна»
вул. Васильківська, 34,
офіс 204-г
03022, м. Київ
Тел. (+38) 0 800 504 804
info@gardena.ua

Uruguay

FELI SA
Entre Ríos 1083 CP 11800
Montevideo - Uruguay
Tel: (+598) 22 03 18 44
info@felisa.com.uy

Venezuela

Corporación Casa y Jardín C.A.
Av. Caroní, Edif. Trezmen, PB.
Colinas de Bello Monte.
1050 Caracas.
Tlf: (+58) 212 992 33 22
info@casayjardin.net.ve

14730-20.960.01/0920
© GARDENA Manufacturing GmbH
D-89079 Ulm
http://www.gardena.com