



Husqvarna®



R 318X, R 320X AWD

TR	Kullanım kılavuzu	2-37
EL	Οδηγίες χρήσης	38-76
HR	Priručnik za korištenje	77-112
SR	Priručnik za rukovaoca	113-148

İçindekiler

Giriş.....	2	Taşıma, depolama ve atma.....	30
Güvenlik.....	8	Teknik veriler.....	33
Montaj.....	13	Servis.....	35
Çalışma.....	14	Garanti.....	35
Bakım.....	18	AT Uyumluluk Bildirimi.....	37
Sorun giderme.....	28	Kayıtlı ticari markalar.....	37

Giriş

Teslim öncesi denetim ve ürün numaraları

Not: Bu ürünün teslim öncesi denetimi yapılmıştır. Bayinizden teslim öncesi denetimin imzalı bir kopyasını almayı unutmayın.

Servis noktası iletişim bilgileri:	
Bu kullanım kılavuzu, aşağıdaki ürün numarası / seri numarasına sahip olan ürüne aittir:	
	/
Motor:	
Şanzıman:	

Ürün açıklaması

R 318X ve R 320X AWD, operatör oturaklı binilebilir çim biçme makineleridir. İleri ve geri hareket pedalları, operatörün hızı kolayca ayarlayabilmesini sağlar. Saat ölçer, operatörün ürünü kaç saat boyunca kullandığını gösterir. R 320X AWD ürünü, dört çeker (AWD) özelliğine sahiptir. R 318X ve R 320X AWD BioClip'li Kombi kesim tablaları ile birlikte kullanılır.

Kullanım amacı

Bu ürün, yerleşim bölgelerindeki ve bahçelerdeki açık ve düz zeminlerde çim biçmek üzere tasarlanmıştır. Ürünü

başka işlerde kullanmak için isteğe bağlı aksesuarlar takın. Hangi aksesuarların mevcut olduğuyla ilgili daha fazla bilgi için Husqvarna satıcınızla görüşün.

Ürününüzü sigortalatın

Yeni ürününüzün sigortalandığından emin olun. Emin değilseniz sigorta şirketinizle görüşün. Üçüncü taraf, yangın, hasar, hırsızlık ve sorumluluğu içeren tam kapsamlı bir sigorta yaptırmanızı öneriyoruz.

Ürüne genel bakış

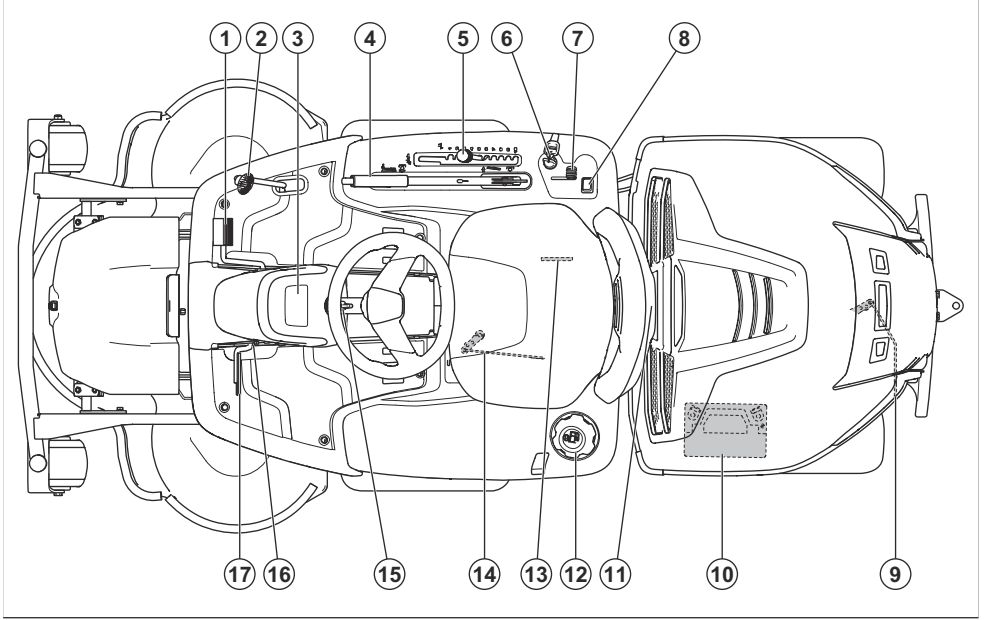

1. İleri vites pedalı
2. Arka vites pedalı
3. Ekran
4. Kesim tablası kaldırma kolu
5. Kesme yüksekliği kolu
6. Ateşleme kilidi / Far anahtarı
7. Gaz kontrolü
8. Uzun far anahtarı
9. Arka akstaki şanzımanı etkinleştirme veya devre dışı bırakma kolu.
10. Akü
11. Kapak kilidi
12. Yakıt tankı kapağı
13. Taranabilir bir koda sahip tip plakası
14. AWD ürünlerinde ön akstaki şanzımanı etkinleştirme veya devre dışı bırakma kolu.
15. Direksiyon ayarı
16. Park freni için kilitleme düğmesi
17. Park freni pedalı

Elektrik sistemine genel bakış

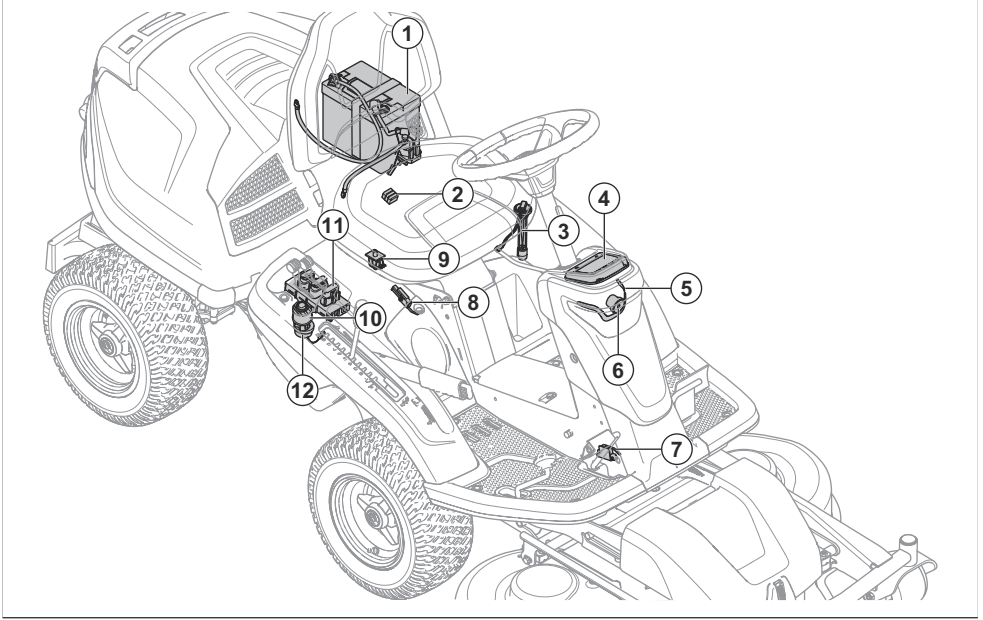

1. Akü
2. Ana sigorta
3. Yakıt sensörü
4. Ekran
5. Çalışma lambası
6. Uzun far
7. Mikroanahtar, park freni
8. Kaldırma kolu için mikroanahtar
9. Operatör varlığı kontrolü (OPC)
10. Ateşleme kilidi / Far anahtarı
11. Çim Bıçme Makinesi Kontrol Modülü
12. Alarm cihazı

Connect uygulaması, Husqvarna ürününüz için ayrıntılı işlevler sunar:

- Ürünün yetkisiz çalıştırılmasını önlemeye yönelik kilitleme ve kilit açma işlevi.
- Ayrıntılı ürün bilgileri.
- Ürün parçaları ve servis hakkında bilgi ve yardım.

Ön farlar

Farlar, çalışma ışıklarını ve uzun farları içerir. Çalışma ışıklarını açmak için kontak anahtarını far konumuna getirin. Çalışma ışıkları, motor durduktan sonra 3 dakika daha yanmaya devam eder.

Çim biçme makinesi kontrol modülü

Üründe, operatöre ürün hakkında bilgi veren bir çim biçme makinesi kontrol modülü bulunur. İlgili bilgiler, gösterge panelindeki ekran üzerinde görüntülenir. Bkz. *Ekran sayfada: 6.*

Çim biçme makinesi kontrol modülü, servis işlemleri gerçekleştirilirken servis bayisinin ürüne bağlanmasını sağlar.

Husqvarna Connect

Ürün *Bluetooth®* kablosuz teknolojisine sahiptir ve Husqvarna Connect uygulaması yüklü mobil cihazlara bağlanabilir. Husqvarna Connect uygulaması, mobil cihazınız için ücretsiz bir uygulamadır. Husqvarna

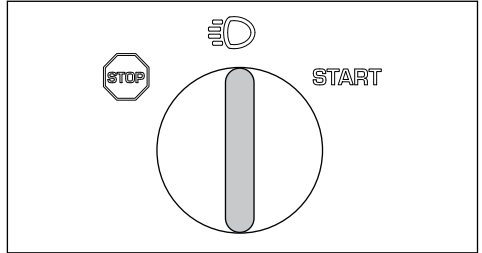

Uzun farları açmak veya kapatmak için anahtara (A) basın.

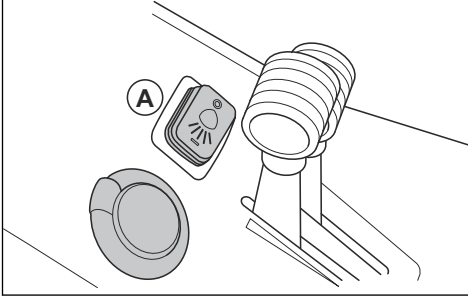

Çalışma ışıkları açıkken ekranda far sembolü (B) görüntülenir. Uzun farlar açıkken ekranda vurgulu far sembolü (C) görüntülenir.

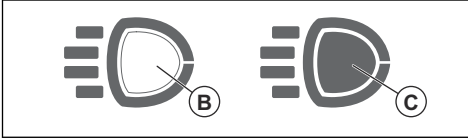

Saat ölçer

Ürünün ekranında 2 adet saat ölçer bulunur. Saat ölçerler, motorun toplamda (A) ve çalışma süresince (B) kaç saat çalıştığını görüntüler. Çalışma süresi saat ölçerinin son basamağı, saatin onda birini (6 dakika) gösterir.

Kontağın açık ancak motorun kapalı olduğu süreler kaydedilmez.

Not: Toplam saat ölçer (A) yalnızca tam saatleri gösterir. Toplam saat ölçerde (A) bir değer görünebilmesi için motorun en az bir saat çalıştırılması gerekir.

Not: Çalışma süresi, motorun 1 gün içinde açık olduğu süredir. Motor en az 6 saat kapalıysa yeni bir çalışma süresi başlar.

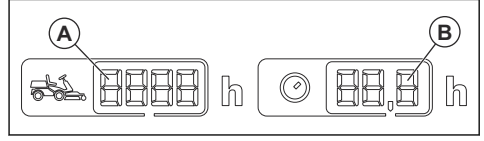

Operatör Varlığı Kontrolü (OPC)

OPC, operatör koltuktan kalktığında devreye girer. Bıçaklar etkin durumdaysa veya park freni uygulanmamışsa bıçaklara giden tahrik ve motor durur. Bkz. *Çalıştırma koşulları sayfa: 10.*

İleri ve geri pedalları

Hız, 2 pedal aracılığıyla kademeli olarak ayarlanır. Sol pedal (A) ileriye doğru hareket etmek, sağ pedal (B) ise geriye doğru hareket etmek için kullanılır. Pedallar serbest bırakıldığında ürün durur.

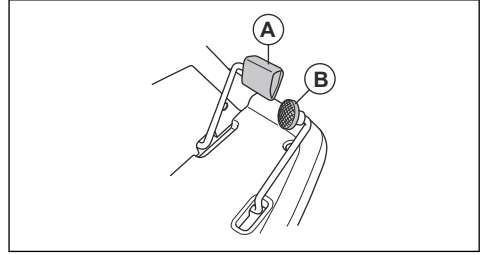

Kesim tablası

Bu ürünün kesim tablaları BioClip'li Kombi kesim tablalarıdır. BioClip, çimleri gübre olacak şekilde keser. Kombi kesim tablaları ayrıca BioClip olmadan da kullanılabilir. BioClip olmadığında çim arkadan çıkar.

Ekran

Gösterge panelindeki ekranda ürünün durumuna ilişkin bilgiler görüntülenir.

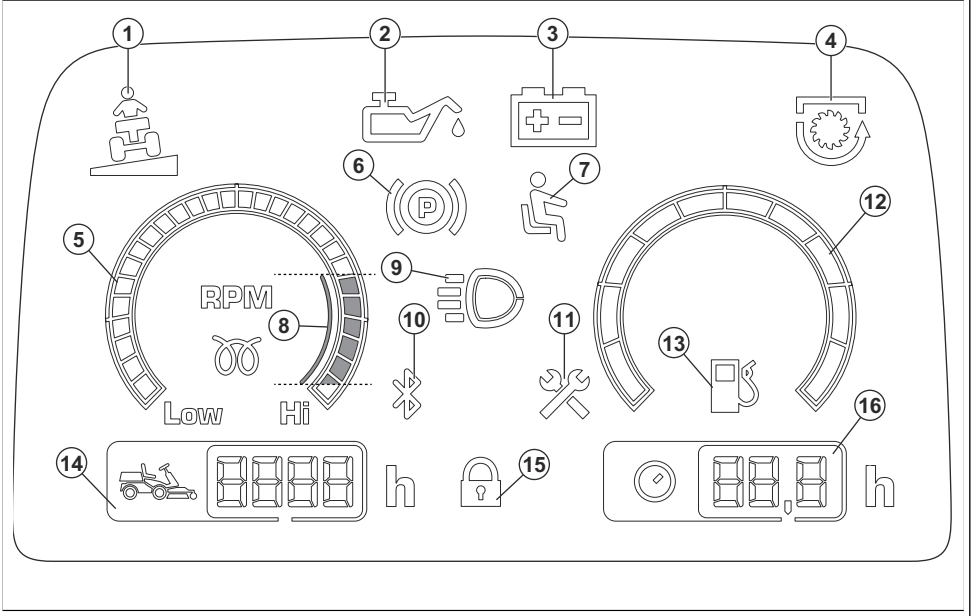

1. Eğim göstergesi
2. Yağ basıncı göstergesi
3. Akü seviyesi göstergesi
4. PTO göstergesi
5. Takometre
6. Park freni göstergesi
7. Operatör varlığı kontrolü (OPC)
8. Ürünü kullanırken önerilen motor dev/dak değeri.
9. Çalışma ışığı veya uzun far göstergesi
10. Bluetooth®
11. Servis göstergesi
12. Yakıt göstergesi
13. Düşük yakıt seviyesi göstergesi
14. Toplam çalışma süresi
15. Dijital kilit
16. Çalışma süresi



Kullanım kılavuzunu dikkatle okuyun ve kullanımdan önce talimatları anladığınızdan emin olun.



Döner bıçaklar. Uzunlarınızı uzak tutun.



Uyarı: döner parçalar. Uzunlarınızı uzak tutun.



Çıkan nesnelere ve seken cisimlere dikkat edin.



Çevrede insanlar, özellikle çocuklar veya hayvanlar varsa ürünü asla kullanmayın.



Ürünü geriye doğru hareket ettirmeden önce ve hareket ettirirken arkanıza bakın.



UYARI: Dikkatsiz ya da yanlış kullanım operatör veya başkaları için ciddi yaralanmaya veya ölüme sebep olabilir.



Eğimli zeminde asla çim biçmeyin.
10°'den daha eğimli zeminde çim biçmeyin. Bkz. *Eğimlerde çim biçme sayfa: 11.*



Ürün veya ekipman üzerinde asla yolcu taşımayın.



İleri doğru hareket edin.

N

Boş vites.



Arkaya doğru hareket edin.



Park freni.



Bu ürün geçerli AB direktiflerine uygundur.



Avrupa Birliği Direktifi uyarınca çevreye yayılan gürültü emisyonu. Ürünün emisyonu Teknik veriler bölümünde ve etiketin üstünde belirtilmektedir.



Her zaman onaylanmış kulak koruma aygıtını kullanın.



Ağırlık aktarımı devre dışı.



Ağırlık aktarımı devrede.



Motoru durdurun.

START

Motoru başlatın.



Motor devri – hızlı.



Motor devri – yavaş.



Yakıt.



Maks. etanol %10.



Kesme yüksekliği.



Kesme yüksekliği kolunun bakım pozisyonu.



Bıçaklar etkindir.



Bıçaklar devre dışıdır.



Kesim tablasının nakliye konumu.



Kesim tablası için çalışma konumu.



Tahrik sistemini etkinleştirin ve devre dışı bırakın.



Yağ seviyesi.



Taranabilir kod

yyyyhhxxxx

Nominal değerler plakası, seri numarasını gösterir. **yyyy** üretim yılı, **hh** ise üretim haftasıdır.

Not: Ürünün üzerindeki diğer semboller/etiketler, bazı ticari alanların sertifikalandırma gereklilikleri ile ilgilidir.

Avrupa V Emisyonları



UYARI: Motorun kurcalanması bu ürünün AB tip onayını geçersiz kılar.

Ürün sorumluluğu

Ürün sorumluluğu yasalarında belirtildiği üzere;

- ürünün hatalı bir şekilde onarılması,
- ürünün, üretici tarafından onaylanmayan veya üreticiden alınmayan parçalarla tamir edilmesi,

Güvenlik

Güvenlik tanımları

Kılavuzdaki önemli kısımları vurgulamak için uyarılar ve notlar kullanılmıştır.



UYARI: Kılavuzdaki talimatlara uyulmadığı takdirde operatör veya çevredeki kişiler için ciddi yaralanma veya ölüm tehlikesi varsa kullanılır.



DİKKAT: Kılavuzdaki talimatlara uyulmadığı takdirde ürünün, diğer malzemelerin veya çevrenin zarar görme riski olduğunda kullanılır.

Not: Belirli bir durumda bilgi verilmesi gerektiğinde kullanılır.

Genel güvenlik talimatları



UYARI: Bu ürün el ve ayakları kesebilir ve nesnelere fırlatabilir. Güvenlik talimatlarına uyulmaması ciddi yaralanmalara veya ölüme yol açabilir.



UYARI: Kesme donanımı hasarlıysa ürünü kullanmaya devam etmeyin. Hasarlı kesme donanımı nesnelere fırlatabilir ve ciddi yaralanmaya veya ölüme yol açabilir. Hasarlı bıçakları derhal değiştirin.



UYARI: Bu ürün, çalışırken elektromanyetik bir alan oluşturur. Bu alan, bazı koşullarda aktif veya pasif tıbbi implantlarda girişime neden edebilir. Ciddi veya ölümcül yaralanma riskini azaltmak için tıbbi implantı olan kişilerin, bu ürünü kullanmadan önce doktorlarına ve tıbbi implant üreticilerine danışmalarını öneririz.



UYARI: Ürünü kullanmadan önce aşağıdaki uyarı talimatlarını okuyun.

- Her zaman dikkatli olun ve sağduyunuzu kullanın. Kontrol edemeyeceğiniz düşündüğünüz tüm

- üründe, üreticiden alınmayan veya üretici tarafından onaylanmayan bir aksesuar bulunması,
- ve ürünün, onaylı bir servis merkezinde veya yetkili bir kurum tarafından tamir edilmemesi durumunda oluşabilecek hasarlardan sorumlu değiliz.

durumlardan kaçınin. Kullanım kılavuzunu okuduktan sonra çalıştırma prosedürleri hakkında emin olmadığınız noktalar varsa devam etmeden önce bir uzmana danışın.

- Ürünü çalıştırmadan önce kullanım kılavuzunu ve ürünle ilgili talimatları dikkatli bir şekilde okuyup anlayın.
- Ürünü ve kontrollerini nasıl güvenli bir şekilde kullanacağınızı ve ürünü nasıl hızlıca durduracağınızı öğrenin.
- Güvenlik etiketlerini nasıl tanıyacağınızı öğrenin.
- İşaretlerin ve etiketlerin net bir şekilde okunduğundan emin olmak için ürünü temiz tutun.
- Diğer insanları veya bu insanlara ait mülkleri içeren kazalardan operatörün sorumlu tutulacağını unutmayın.
- Ürün ile yolcu taşımayın. Ürün yalnızca tek bir kişi tarafından kullanılmalıdır.

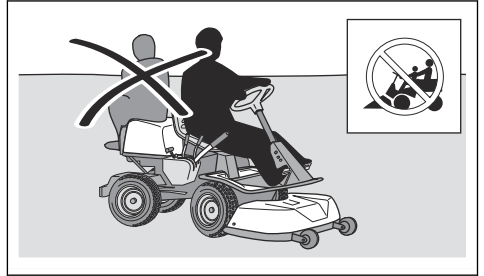

- Ürünü motor açıkken denetimsiz bırakmayın. Ürünü denetimsiz bırakmadan önce daima bıçakları durdurun, park frenini uygulayın, motoru durdurun ve kontak anahtarını çıkarın.
- Ürünü yalnızca gün ışığında veya diğer iyi aydınlatılmış koşullarda kullanın. Ürünü zemindeki deliklerden veya diğer bozukluklardan güvenli bir mesafede tutun. Diğer olası risklere karşı dikkatli olun.
- Ürünü sis, yağmur, kuvvetli rüzgarlar, şiddetli soğuk, yıldırım riski gibi olumsuz hava koşullarında ve nemli veya ıslak yerlerde kullanmayın.
- Çarpışmayı önlemek için taşları ve diğer sabit nesnelere bulup işaretleyin.
- Alanı taş, oyuncak, tel vb. bıçaklara takılabilecek ya da atılabilecek nesnelere temizleyin.

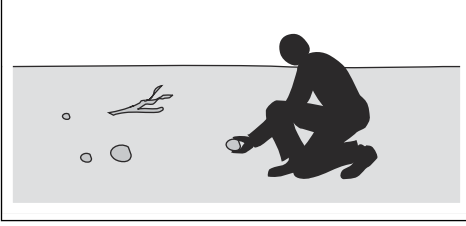

- Ürünü kullanma yetkisi olmayan çocukların veya diğer insanların ürünü kullanmasına veya ürün üzerinde bakım yapmasına izin vermeyin. Ulusal yasalarda kullanıcı yaşı konusunda bir düzenleme olabilir.
- Motoru çalıştırmadan, tahriki devreye sokmadan veya ürünü hareket ettirmeye başlamadan önce makinenin yakınında kimsenin olmadığından emin olun.
- Yola yakın çim biçerken veya karşıdan karşıya geçerken trafiğe dikkat edin.
- Ürünü yorgunken; alkol, uyuşturucu veya ilaç gibi görüşünüzü, dikkatinizi, koordinasyonunuzu ya da doğru düşünmenizi olumsuz yönde etkileyebilecek bir maddenin etkisi altındayken kullanmayın.
- Ürünü daima motor durdurulmuş haldeyken düz bir zemine park edin.

Çocuklara ilişkin güvenlik talimatları



UYARI: Ürünü kullanmadan önce aşağıdaki uyarı talimatlarını okuyun.

- Ürünün çevresindeki çocuklara göz kulak olmazsanız ciddi yaralanmalar meydana gelebilir. Çocuklar ürüne veya çim biçmeye ilgi duyabilir. Çocuklar, genellikle onları son gördüğünüz yerde durmazlar.
- Çocukları çim biçilecek alandan uzak tutun. Çocuklarla bir yetişkinin ilgilendiğinden emin olun.
- Tetikte olun ve çocuklar çalışma alanına girerse ürünü durdurun. Köşelerin, çalılıarın, ağaçların ve görüşünüzü engelleyen diğer nesnelere yakınında çim biçerken çok dikkatli olun.
- Ürünü geriye doğru hareket ettirmeden önce ve hareket ettirirken arkanıza bakın ve ürünün yakınında küçük çocuklar olmadığından emin olmak için aşağıya bakın.
- Çocukların sizinle birlikte ürüne binmesine izin vermeyin. Düşerek ciddi şekilde yaralanabilir veya ürünün güvenli bir şekilde manevra yapmasını engelleyebilirler.
- Çocukların ürünü kullanmasına izin vermeyin.

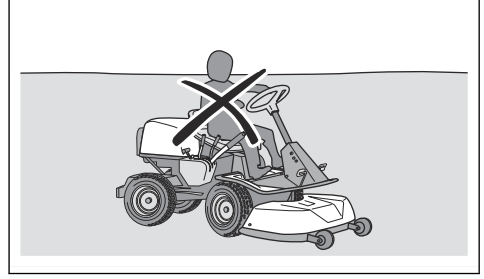

Kullanım için güvenlik talimatları



UYARI: Kullanım sırasında veya kullanımdan hemen sonra motora veya egzoz sistemine dokunmayın. Motor ve egzoz sistemi, çalıştırma sırasında fazlaca ısınır. Yanıktan dolayı yaralanma, yangın ve eşyalara veya bitişik alanlara hasar riski vardır. Ürünü çalıştırırken çalılıklardan veya diğer nesnelere uzak tutun.



UYARI: Ürünü kullanmadan önce aşağıdaki uyarı talimatlarını okuyun.

- Geriye doğru sürerken her zaman aşağıya ve arkaya doğru bakın. Büyük ve küçük nesnelere dikkat edin.
- Köşeleri dönerken hızı düşürün.
- Kesmediğiniz alanlardan geçerken bıçakları durdurun.



DİKKAT: Ürünü kullanmadan önce aşağıdaki ikaz talimatlarını okuyun.

- Ürünü çalıştırmadan önce motorun soğuk hava girişini çim ve kirden temizleyin. Soğuk hava girişi tıkalı ise motorun hasar görme riski vardır.
- Taş ve diğer büyük nesnelere etrafından dikkatli bir şekilde geçin ve bıçakların bu nesnelere çarpmadığından emin olun.
- Ürünü nesnelere üzerinden geçirmeyin. Ürünü herhangi bir nesnenin üzerinden geçirir veya bir nesneye çarparsanız durun ve ürün ile kesim tablasını inceleyin. Yeniden başlamadan önce gerekirse ürünü onarın.

Kişisel koruyucu ekipman



UYARI: Ürünü kullanmadan önce aşağıdaki uyarı talimatlarını okuyun.

- Ürünü kullanırken onaylı kişisel koruyucu ekipmanları kullanın. Kişisel koruyucu ekipmanlar yaralanma riskini tamamen engelleyemez ancak bir kaza durumunda yaralanmanın derecesini azaltır.

Bayinizin doğru ekipmanı seçmenize yardımcı olmasını sağlayın.

- Daima onaylanmış bir koruyucu kulaklık takın. Uzun süre gürültüye maruz kalmak kalıcı işitme bozukluğuna yol açabilir.
- Daima koruyucu ayakkabı veya bot giyin. Çelik burunlu ayakkabılar tavsiye edilir. Ürünü çıplak ayakla kullanmayın.

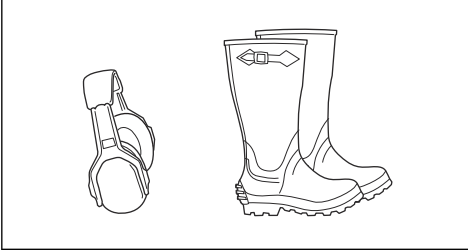

- Kesme donanımını takma, kontrol etme veya temizleme gibi eldiven gerektiren durumlarda eldiven takın.
- Hareket eden parçalara takılabilecek bol kıyafetler giymeyin; takı veya benzeri nesnelere takmayın.
- İlk yardım ekipmanlarını ve yangın söndürücüyü yakınında bulundurun.

Ürünün üzerindeki güvenlik aletleri



UYARI: Ürünü kullanmadan önce aşağıdaki uyarı talimatlarını okuyun.

- Güvenlik araçları arızalı olan bir ürünü kullanmayın. Güvenlik araçlarını düzenli olarak kontrol edin. Güvenlik araçları arızalıysa Husqvarna servis noktanızla görüşün.
- Güvenlik araçları üzerinde değişiklik yapmayın. Koruyucu plakalar, koruyucu kapaklar, emniyet şalterleri veya diğer koruyucu cihazlar takılı değilse veya arızalıysa ürünü kullanmayın.

Ateşleme kilidinin kontrolü

- Ateşleme kilidini kontrol ederken motoru başlatın ve durdurun. Bkz. *Motorun çalıştırılması sayfa: 16* ve *Motorun durdurulması sayfa: 17*.
- Kontak anahtarını START (BAŞLATMA) konumuna getirdiğinizde motorun başladığından emin olun.
- Kontak anahtarını STOP (DURDURMA) konumuna getirdiğinizde motorun anında durduğundan emin olun.

Çalıştırma koşulları

Motorun çalıştırılması için şu koşullar gereklidir:

- Kesim tablası kaldırıldığında ve park freni uygulandığında.

Motor bu durumlarda durmalıdır:

- Kesim tablası aşağı indirildiğinde ve sürücü koltuktan kalktığından.
- Kesim tablası kaldırılıp park freni uygulanmadığında ve sürücü koltuktan kalktığından.

Yukarıdaki koşullardan biri olmadan motoru çalıştırmayı deneyin. Koşulları değiştirip tekrar deneyin. Bu kontrolü her gün yapın.

Hız sınırlayıcının kontrolü

- Fren yapmak için ileri hareket pedalını serbest bırakın.
- Daha güçlü fren yapabilmek için geri hareket pedalına basın.
- İleri ve geri hareket pedallarının engellenmediğinden ve rahatça kullanılabilirliğinden emin olun.
- İleri hareket pedalına basıldığında ürünün durduğundan emin olun.

Park freni



UYARI: Park freni çalışmıyorsa ürün hareket etmeye başlayıp yaralanmalara ve hasara neden olabilir. Park freninin düzenli olarak kontrol edildiğinden ve ayarlandığından emin olun.

Bkz. *Park freninin kontrolü sayfa: 20*.

Susturucu

Susturucu, gürültü düzeyini minimum seviyede tutar ve egzoz dumanlarını operatörden uzağa gönderir.

Susturucu yoksa veya arızalıysa ürünü kullanmayın. Arızalı bir susturucu, gürültü düzeyini ve yangın riskini artırır.



UYARI: Susturucu kullanım sırasında, kullanım sonrasında ve motor rölantide çalışırken çok sıcak olur. Yangını önlemek için yanıcı malzemelerin ve/veya dumanların yakınında dikkatli olun.

Susturucuyu kontrol etme

- Düzgün takıldığından ve hasarlı olmadığından emin olmak için susturucuyu düzenli olarak kontrol edin.

Koruyucu kapaklar

Eksik veya hasarlı koruyucu kapaklar, hareket eden parçalar ve sıcak yüzeyler sebebiyle ortaya çıkan yaralanma riskini artırır. Ürünü çalıştırmadan önce koruyucu kapakları kontrol edin. Koruyucu kapakların düzgün takıldığından ve çatlak veya hasarlı olmadığından emin olun. Hasarlı kapakları değiştirin.

Eğimlerde çim biçme



UYARI: Ürünü kullanmadan önce aşağıdaki uyarı talimatlarını okuyun.

- Eğimli yerlerde çim biçmek ürünün kontrolünü kaybetme ve ürünün devrilme riskini artırır. Bu durum yaralanmaya veya ölüme yol açabilir. Tüm eğimlerde dikkatli bir şekilde çim biçilmesi gerekir. Yukarı doğru geri gidemiyorsanız veya bunun güvenli olduğunu hissetmiyorsanız çim biçme işlemine devam etmeyin.
- Taş, dal ve diğer engelleri kaldırın.
- Eğim üzerinde aşağı ve yukarı yönde çim biçin, bir yandan diğer yana hareket etmeyin.
- Kesim tablası kaldırılmış durumdayken eğimli yerlerde aşağı doğru hareket etmeyin.
- Ürünü 10°'den daha eğimli zeminde kullanmayın.

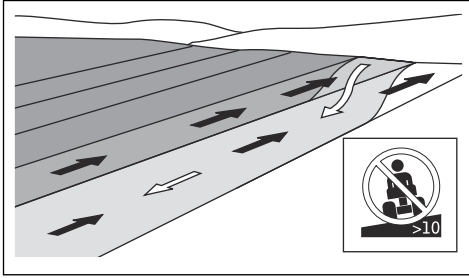

- Eğim üzerinde ürünü çalıştırmayın veya durdurmayın.
- Eğimlerde düzgün ve yavaş şekilde hareket edin.
- Hızda veya yönde ani değişiklikler yapmayın.
- Gereğinden fazla dönüş yapmayın. Bir eğimde aşağı doğru hareket ederken yavaş ve aşamalı bir şekilde dönün. Düşük hızda hareket edin. Direksiyonu dikkatli bir şekilde döndürün.
- Saban izi, delik ve tümseklerle dikkat edin ve bunlar üzerinde hareket etmeyin. Düz olmayan bir zeminde ürünün devrilme riski daha yüksektir. Uzun çim nesnelere saklayabilir.
- Kenarlar, hendekler veya kıyıların yakınında çim biçmeyin. Bir tekerlek dik bir eğimin veya hendeğin kenarına gelirse veya kenar çökerse ürün aniden devrilebilir. Ürün suya düşerse boğulma riski oluşur.

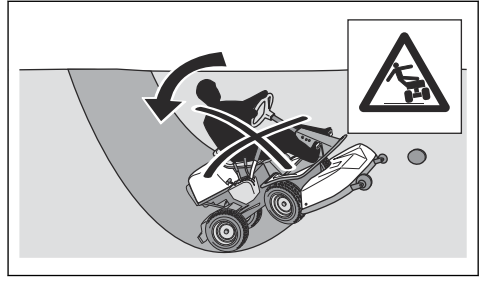

- Islak çimleri biçmeyin. Islak çimler kaygandır ve lastikler tutuşunu kaybederek ürünün kaymasına yol açabilir.
- Ürünün dengesini sağlamak için ayağınızı yere koymayın.
- Ürünün dengesini kaybetmesine yol açabilecek herhangi bir aksesuar veya başka bir nesne takılıysa çok dikkatli hareket edin.
- Ürünü daha dengeli hale getirmek için direksiyon ağırlıklarını veya dengeleme ağırlıklarını takın. Daha fazla bilgi için lütfen satıcınızla görüşün. Direksiyon ağırlıkları AWD ürünlerinde kullanılmayacağı için R 320X AWD modelinde dengeleme ağırlıklarını kullanın.

Yakıt güvenliği



UYARI: Yakıtla uğraşırken dikkatli olun. Yakıt yüksek derecede yanıcıdır ve ciddi yaralanmalara ve mal hasarına neden olabilir.



UYARI: Ürünü kullanmadan önce aşağıdaki uyarı talimatlarını okuyun.

- Yakıt tankını kapalı mekanlarda doldurmayın.
- Benzin ve benzin dumanları zehirli ve çok yanıcıdır. Yaralanma veya yangını önlemek için benzinle uğraşırken dikkatli olun.
- Motor çalışırken yakıt tankı kapağını çıkarmayın veya yakıt tankını doldurmayın.
- Tekrar doldurmadan önce motorun soğumasını bekleyin.
- Yakıt doldururken sigara içmeyin.
- Kıvılcıkların veya çıplak alevin yakınında yakıt doldurmayın.
- Yakıt sisteminde sızıntı varsa sızıntı giderilene kadar motoru çalıştırmayın.
- Tavsiye edilen yakıt dolum seviyesini aşmayın. Motordan ve güneşten gelen ısı yakıtı genişletir ve tank çok doluyorsa yakıt taşar.
- Çok fazla yakıt doldurmayın. Ürünün üzerine benzin dökülürse motoru çalıştırmadan önce dökülen benzini silin ve kurumasını bekleyin. Kıyafetinizi benzin dökülürse kıyafetinizi değiştirin.

- Yakıtı yalnızca onaylı kaplarda saklayın.
- Ürünü ve yakıtı, yakıt sızıntısı veya dumanların herhangi bir hasara yol açmayacağı bir şekilde saklayın.
- Yakıtı açık bir mekanda onaylı bir kaba boşaltın ve çıplak alevlerden uzak tutun.

Pil güvenliği



UYARI: Hasarlı bir akü patlayarak yaralanmaya yol açabilir. Akü deforme olmuş veya hasar görmüşse yetkili bir Husqvarna servis noktasıyla görüşün.



UYARI: Ürünü kullanmadan önce aşağıdaki uyarı talimatlarını okuyun.

- Akülerin yakınındayken koruyucu gözlük kullanın.
- Akünün yakınında saat, takı veya diğer metal objeler takmayın.
- Aküyü çocukların erişemeyeceği yerlerde saklayın.
- Aküyü iyi hava akımının olduğu bir yerde şarj edin.
- Aküyü şarj ederken yanıcı malzemelerden en az 1 metre uzakta durun.
- Değiştirilen aküleri atın. Bkz. *Atma sayfası: 32*.
- Aküden patlayıcı gazlar çıkabilir. Akünün yakınında sigara içmeyin. Aküyü açık alevlerden ve kıvılcımlardan uzakta tutun.

Nakliye güvenliği

- Ürünün nakliyesi için onaylı bir nakliye aracı kullanın.
- Ulusal veya yerel pazar düzenlemeleri ürünün nakliyesini kısıtlayabilir.
- Nakliye sırasında ürünün güvenli bir şekilde bağlanmasından nakliye aracının operatörü sorumludur.

Bakım için güvenlik talimatları



UYARI: Ürün ağırdır, yaralanmalara veya eşyalarda ya da bitişik alanlarda hasara yol açabilir. Aşağıdaki koşullar olmadan motorda veya kesim tablasında bakım gerçekleştirmeyin:

- Motor kapalı olmalıdır.
- Ürün düz bir yüzeyde park edilmelidir.
- Park freni uygulanmalıdır.
- Kontak anahtarı çıkarılmalıdır.

- Kesim tablası devre dışı bırakılmalıdır.
- Ateşleme kabloları prizlerden çıkarılmalıdır.



UYARI: Motordan gelen egzoz dumanı kokusuz, zehirli ve son derece tehlikeli bir gaz olan karbon monoksit içerir. Ürünü kapalı alanlarda veya yeterli hava akışı olmayan alanlarda çalıştırmayın.



UYARI: Ürünü kullanmadan önce aşağıdaki uyarı talimatlarını okuyun.

- En iyi performans ve güvenlik için bakım takviminde belirtildiği gibi düzenli olarak ürün üzerinde bakım gerçekleştirin. Bkz. *Bakım takvimi sayfası: 18*.
- Elektrik şokları yaralanmalara neden olabilir. Motor çalışırken kablolara dokunmayın. Ateşleme sisteminin işlevini test ederken parmaklarınızı kullanmayın.
- Koruyucu kapaklar çıkarılmışsa motoru çalıştırmayın. Hareket eden veya sıcak parçalar nedeniyle yüksek derecede yaralanma riski vardır.
- Motorun yakınında bakım yapmadan önce ürünü soğumasını bekleyin.
- Bıçaklar keskindir ve kesiklere neden olabilir. Bıçaklar üzerinde çalışırken bıçaklara koruyucu takın veya koruyucu eldivenler kullanın.
- Kesim tablasını temizleyeceğiniz zaman mutlaka bakım konumuna alın. Kesim tablasına erişebilmek için ürünü kanal veya eğim kenarı yakınlarına park etmeyin.



DİKKAT: Ürünü kullanmadan önce aşağıdaki ikaz talimatlarını okuyun.

- Buji veya ateşleme kablosu çıkarılmışsa motoru çalıştırmayın.
- Tüm somunların ve civataların doğru şekilde sıkıldığından ve ekipmanın iyi durumda olduğundan emin olun.
- Regülatörlerin ayarını değiştirmeyin. Motor devri çok yüksekse ürün bileşenleri hasar görebilir. İzin verilen en yüksek motor devri için bkz. *Teknik veriler sayfası: 33*.
- Bu ürün sadece üretici tarafından sağlanan veya tavsiye edilen ekipmanla onaylanmıştır.

Montaj

Giriş



UYARI: Tahrik kayışının gergi yayı koparak yaralanmaya neden olabilir. Kesim tablasını takarken veya çıkarırken koruyucu gözlük takın.

Kullanım kılavuzundaki montaj talimatlarını dikkatli bir şekilde okuyun. Ayrıca ürünün ön kapağının iç kısmındaki bir etiket de kesim tablasının nasıl takılacağını ve çıkarılacağını gösterir.

Kesim tablasının takılması

1. Ürünü düz bir zemine park edin.
2. Park frenini uygulayın.
3. Kesme yüksekliği kolunu bakım konumuna getirin.
4. Kesim tablasının kaldırma kolunu çim biçme konumuna getirin.

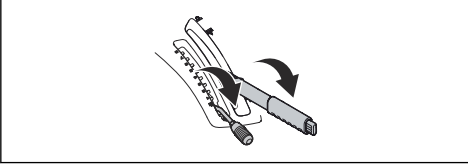

5. Hareket kayışını, kesim tablası takıldığı zaman sıkışıp kopmaması için gösterildiği gibi yerleştirin.

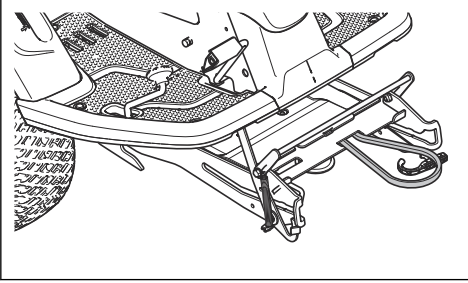

6. Ekipman gövdesini aşağı doğru itin. Bakım kilidini dikey konuma gelecek şekilde kaldırın.

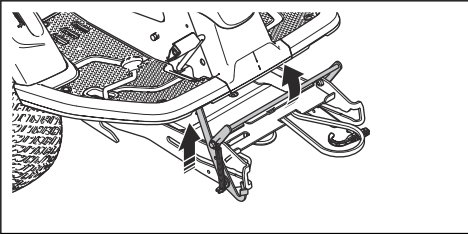

UYARI: Kilit mekanizmasının doğru kullanılmaması parmakların yaralanmasına yol açabilir. Diğer adıma geçerken bakım kilidini tam dikey konuma getirin ve kesim tablasının ön kenarını iki elinizle tutun.

7. Kesim tablasının ön kenarını kaldırın ve ekipman gövdesine yerleştirin. Kesim tablasının her iki yanındaki birer çıkıntı, ekipman gövdesinin girintilerine yerleştirilmelidir. Bakım kilidi otomatik olarak serbest bırakılır.

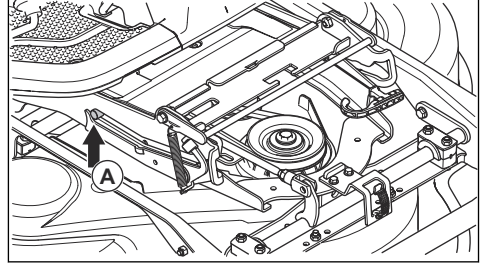

8. Kesme yüksekliği mesnedini mesnet tutucudan kaldırın ve kesme yüksekliği mesnedi (A) deliğine yerleştirin.

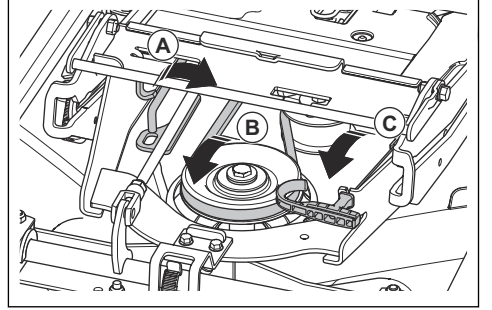

9. Hareket kayışını gergi tekerleğinin (B) etrafına yerleştirin.

10. Yay, yay tutucuya (C) yerleştirin.

11. Kesim tablasının kaldırma kolunu kilitli konuma getirin. Kesim tablası kalkar.

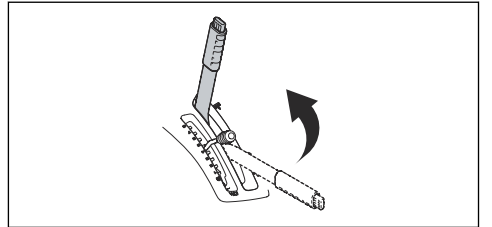

12. Ön kapağı takın.

Kesim tablasının çıkarılması

1. Kesim tablasının takılması sayfada: 13 bölümündeki 1-4 arası adımları uygulayın.
2. Kontak anahtarına bağlı olan aracı kullanarak ön kapaktaki klipsi serbest bırakın ve kapağı çıkarın.

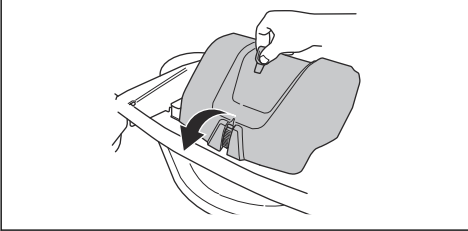

3. Hareket kayışı gergi tekerleğindeki gerilimi azaltın. (A)

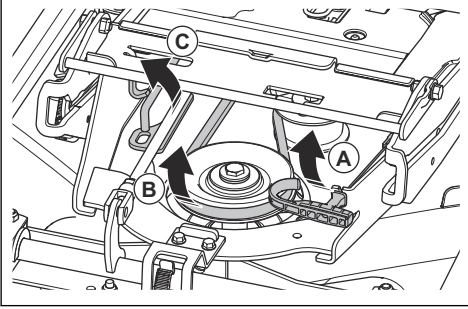

4. Yay tutacağına sol elinizle tutun ve hareket kayışını sağ elinizle çıkarın.
5. Tahrik kayışını arkaya, ürünün altına doğru çekin. Kayış tutucuya (B) yerleştirmeyin.
6. Yayın düşmesini engellemek için yay tutacağına yay tutucuya yerleştirmeyin.

7. Kesme yüksekliği mesnedini kaldırın ve kesme yüksekliği mesnedi tutucusuna (C) yerleştirin.
8. İki elinizle kesim tablasının ön kenarını tutun ve durana kadar çekin.

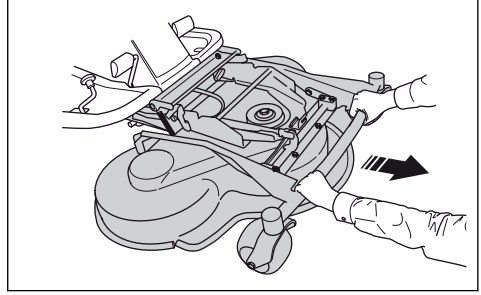

9. Bakım kilidini dikey konuma gelecek şekilde kaldırın.

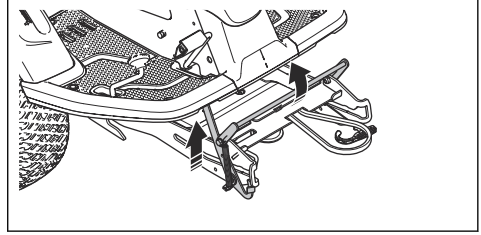

UYARI: Kilit mekanizmasının doğru kullanılmaması parmakların yaralanmasına yol açabilir. Bir sonraki adıma geçerken kesim tablasının ön kenarını iki elle tutun.

10. Bakım kilidi gövdeye değene kadar kesim tablasının önünü kaldırın ve kesim tablasını çekerek çıkarın.

Çalışma

Giriş



UYARI: Ürünü kullanmadan önce güvenlik bölümünü okuyup anlamalısınız.

Husqvarna Connect uygulamasını kullanmaya başlamak için

1. Husqvarna Connect uygulamasını mobil cihazınıza indirin.
2. Husqvarna Connect uygulamasında kaydolun.
3. Ürünü bağlamak ve kaydettirmek için Husqvarna Connect uygulamasındaki talimatları izleyin.

Not: Husqvarna Connect uygulaması tüm pazarlarda indirilemez.

Yakıt doldurma



UYARI: Benzin yüksek derecede yanıcıdır. Dikkatli olun ve açık havada yakıt doldurun, bkz. *Yakıt güvenliği sayfada: 11.*



UYARI: Yakıt tankını bir destek alanı olarak kullanmayın.



DİKKAT: Yanlış tür yakıtın kullanımı motor hasarına neden olabilir.

Motor, minimum 91 RON (87 AKI) oktan değerine sahip benzinle (yağ ile karıştırılmamış) çalışır. Biyolojik olarak ayrıştırılabilen alkilat benzin öneriyoruz. %10'dan fazla etanol içeren benzin kullanmayın.

- Her kullanımdan önce yakıt seviyesini kontrol edin ve gerekirse yakıt doldurun.
- Yakıt tankını tamamen doldurmayın. Minimum 2,5 cm boşluk bırakın.

Koltuğun ayarlanması



UYARI: Ürün çalışırken koltuk ayarlaması yapmayın.

1. Koltuğu ileri veya geri doğru ayarlamak için ayaklarınızı ayak koyma yeri plakalarına koyun.
2. Koltuğun ön kenarının altında bulunan kolu yana itin.
3. Koltuğu kendinize uygun konuma getirin.

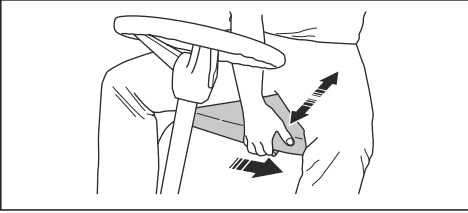

Direksiyonun yüksekliğini ayarlama



UYARI: Ürünü çalıştırırken direksiyonun yüksekliğini ayarlamayın.

1. Gevşetmek için düğmeyi saat yönünün tersine çevirin.

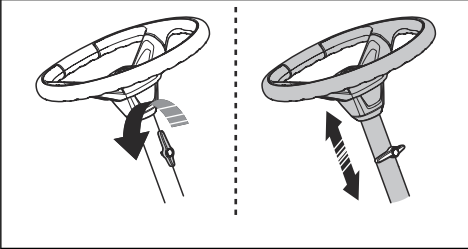

2. Direksiyonun yüksekliğini ayarlayın.
3. Düğmeyi saat yönünde çevirerek sıkın.



DİKKAT: Düğmenin uzun kenarının yukarı baktığından emin olun.

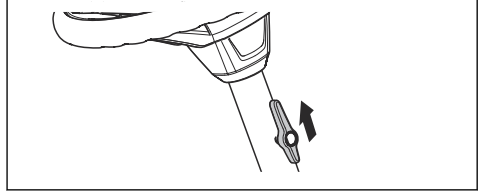

Tahrik sisteminin etkinleştirilmesi ve devre dışı bırakılması

Ürünü motor kapalıyken hareket ettirmek için tahrik sistemi devre dışı bırakılmalıdır. Akstaki tahriki devre dışı bırakmak için tahrik sistemi kolunu sonuna kadar dışa doğru çekin. Akstaki tahriki etkinleştirmek için tahrik sistemi kolunu sonuna kadar içe doğru itin. Orta konumları kullanmayın.

R 318X modelinde tahrik sistemi kolu sol arka tekerleğin arkasında bulunur. R 320X AWD modelinde ön aks için ayrı bir tahrik sistemi kolu, arka aks için ayrı bir tahrik sistemi kolu bulunur. Arka aks için tahrik sistemi kolu sol arka tekerleğin arkasında bulunur.

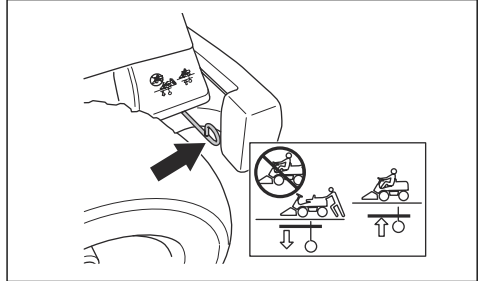

R 320X AWD modelinde ön aks için tahrik sistemi kolu sol ön tekerleğin arkasında bulunur.

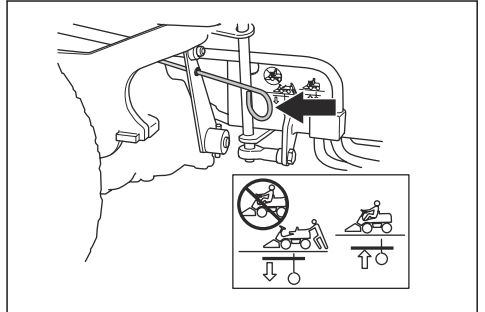

Kesim tablasının yatırılması ve indirilmesi

Kesim tablasını nakliye konumuna kaldırmak için kaldırma kolunu arkaya doğru çekin. Motor çalışıyorsa bıçaklar otomatik olarak dönmeyi bırakır.

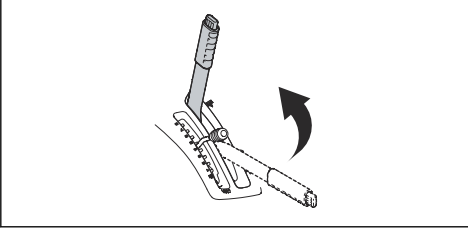

Kesim tablasını çim biçme konumuna indirmek için kilitleme düğmesine basın ve kaldırma kolunu öne doğru hareket ettirin. Motor çalışıyorsa bıçaklar otomatik olarak dönmeye başlar.

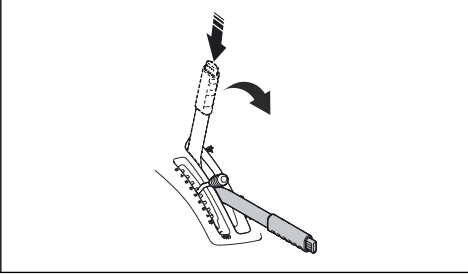

Park freninin uygulanması ve serbest bırakılması

1. Park freni pedalına (1) basın.
2. Kilitleme düğmesine (2) basılı tutun.

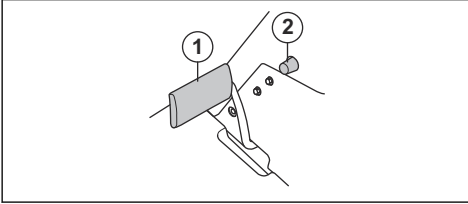

3. Düğmeyi basılı tutun ve park freni pedalını bırakın.
4. Park frenini serbest bırakmak için park freni pedalına tekrar basın.

Motorun çalıştırılması

1. Tahrik sisteminin etkinleştirildiğinden emin olun; bkz. *Tahrik sisteminin etkinleştirilmesi ve devre dışı bırakılması sayfa: 15.*

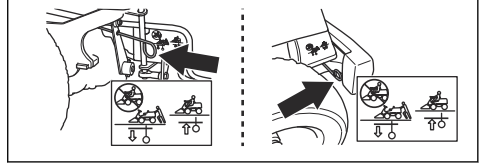

2. Kesim tablasını kaldırın ve park frenini uygulayın.

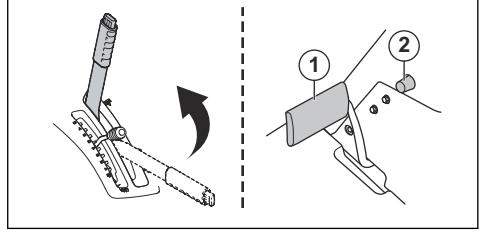

3. Ateşleme düğmesini başlama pozisyonuna döndürün.

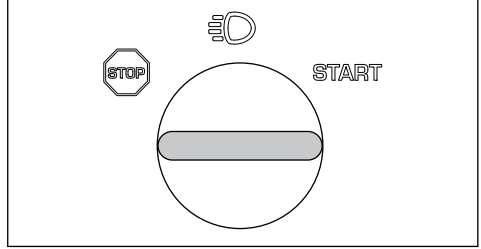

4. Motor çalıştığında kontak anahtarını derhal nötr konuma alın.

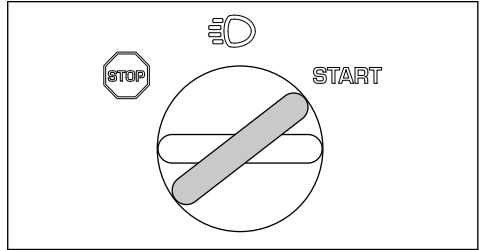

Not: Marşı tek seferde 5 saniyeden uzun süre çalıştırmayın. Motor çalışmazsa tekrar denemeden önce 15 saniye bekleyin.

5. Farları açmak için anahtarları far konumuna getirin.

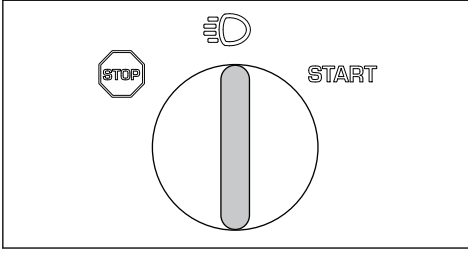

6. Ağır yük uygulamadan önce motoru yarım gazda (B) 3-5 dakika çalıştırın.

7. Gaz kontrolünü tam gaz pozisyonuna (C) itin.

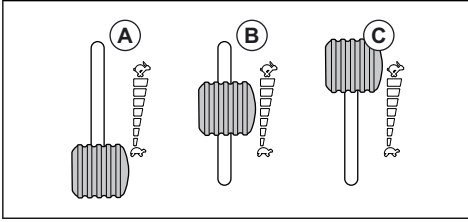

Not: Motor tam hızda iken bıçakların kullanılması hareket kayışları üzerinde gerilime sebep olur. Kesim tablası biçme konumuna indirilene kadar tam gaz uygulamayın.

Ürünü çalıştırma

1. Motoru başlatın.
2. Park frenini serbest bırakmak için park freni pedalını aşağı doğru bastırıp bırakın.

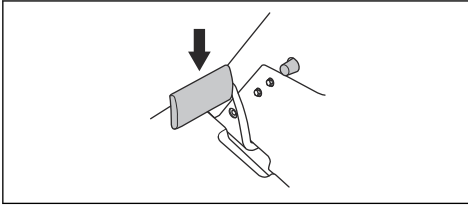

3. Hız pedallarından birini dikkatlice aşağı bastırın. Pedal ne kadar aşağı bastırılırsa hız o kadar artar. İleri doğru hareket etmek için (1) numaralı pedalı, geriye doğru hareket etmek için (2) numaralı pedalı kullanın.

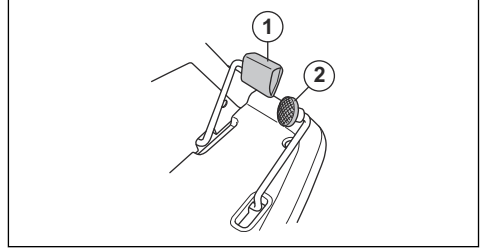

4. Fren yapmak için pedalı serbest bırakın.

5. Kesme yüksekliği koluyla kesme yüksekliğini (1-10) seçin.

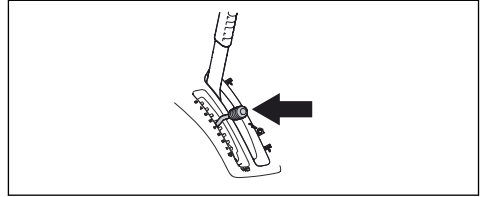

6. Kesim tablasının kaldırma kolu üzerindeki kilitleme düğmesine basın ve kesim tablasını çim biçme konumuna getirin.

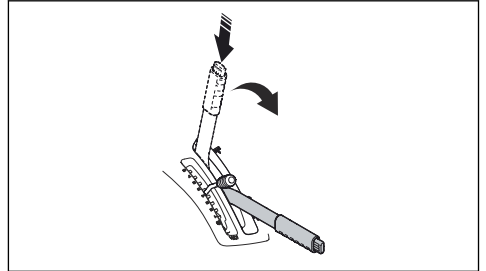

Motorun durdurulması

1. Kesim tablasını kaldırmak için kesim tablası kaldırma kolunu arkaya doğru çekerek kilitli konuma getirin. Bıçaklar dönmeyi bırakır.

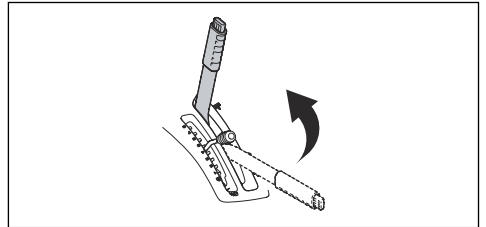

2. Kontak anahtarını STOP (DURDURMA) konumuna döndürün.

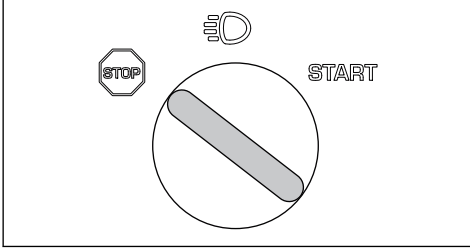

3. Ürün durduğu zaman park frenini uygulayın.

İyi bir çim biçme sonucu elde etme

- En iyi performans için bakım takviminde belirtildiği gibi ürün üzerinde düzenli olarak bakım gerçekleştirin. Bkz. *Bakım takvimi sayfa: 18*.

- Islak çimenlik alanda çim biçmeyin. Islak çimenler yetersiz bir şekilde kesilebilir.
- Yüksek bir kesme yüksekliği ile başlayın ve kesme yüksekliğini kademeli olarak düşürün.
- Yüksek hızda (izin verilen en yüksek motor devri, bkz. *Teknik veriler sayfa: 33*) dönen bıçaklarla çim biçin. Ürünü ileri doğru düşük hızda sürün. Çimler çok uzun ve kalın değilse yüksek hızda ilerleyerek de iyi bir çim biçme sonucu elde edebilirsiniz.
- Çimleri düzensiz bir modelle kesin.
- En iyi kesim sonucuna ulaşmak için çimleri sık sık kesin ve BioClip işlevini kullanın.

Bakım

Giriş



UYARI: Herhangi bir bakım işlemi yapmadan önce güvenlik bölümünü okuyup anlamalısınız.

X = Talimatlar, bu kullanım kılavuzunda verilmiştir.

Not: Bir görev için 1'den fazla zaman aralığı varsa en kısa zaman aralığı ilk bakım içindir. İlk bakımdan sonra, daha uzun zaman aralığına uyun.

Bakım takvimi

* = Talimatlar, bu kullanım kılavuzunda verilmemiştir.

Bakım takvimi

Bakım	Kullanım öncesi günlük bakım	Saat cinsinden bakım aralığı			
		25	50	100	200
Somun ve vidaların sıkı olduğundan emin olun	*				
Yakıt veya yağ sızıntısı olmadığından emin olun	*				
Ürünü temizleme	X				
Bıçakların etrafındaki kesim tablasının iç yüzeyini temizleyin	X				
Susturucunun etrafını temizleyin	X				
Doğru şekilde takıldığından ve hasarlı olmadığından emin olmak için susturucuyu kontrol edin	X				
Motorun soğuk hava girişinin tıkanmadığından emin olun	X				
Güvenlik araçlarının arızalı olmadığından emin olun	X				
Frenleri test edin	X				
Motor yağı seviyesini kontrol edin	X				
Şanzımandaki yağ seviyesini kontrol edin	X				
Direksiyon kablolarını kontrol edin	X				
Farların doğru şekilde çalıştığından emin olun		X	X		

Bakım	Kullanım öncesi günlük bakım	Saat cinsinden bakım aralığı			
		25	50	100	200
Kesim tablasındaki bıçakları inceleyin		X	X		
Lastik basıncının doğru olduğundan emin olun		X	X		
Motor yağını değiştirin			X	X	
Yağ filtresini değiştirin			X	X	
Hava filtrelerini temizleyin		X			
Hava filtrelerini değiştirin		X	X		
Yakıt filtresini değiştirin		X		X	
Bujiyi değiştirin				X	
Kesim tablasının paralellliğini kontrol edin		X	X		
Kayış ayarlayıcıyı yağlayın.		X	X		

Ürünün temizlenmesi



DİKKAT: Yüksek basınçlı bir yıkama makinesi veya buharlı temizleyici kullanmayın. Su, rulmanlara ve elektrik bağlantılarına kaçarak paslanmaya yol açabilir ve ürüne zarar verebilir.

Ürünü kullandıktan sonra hemen temizleyin.

- Motor, susturucu ve egzoz sistemi gibi sıcak yüzeyleri temizlemeyin. Yüzeylerin soğumasını bekleyin ve daha sonra çimleri veya kiri temizleyin.
- Suyla temizlemeden önce fırçayla temizleyin. Kesilen çimleri ve oluşan kiri şanzıman, şanzıman hava girişi ve motor üzerinden ve etrafından temizleyin.
- Ürünü hortumdan akan suyla temizleyin. Yüksek basınç kullanmayın.
- Suyu elektrikli bileşenlere veya rulmanlara doğru tutmayın. Deterjan genellikle hasarı artırır.
- Kesim tablasını temizlemek için bakım konumuna getirin ve su hortumu kullanarak temizleyin.
- Ürün temizlendiğinde, kalan suyu atmak için kesim tablasını kısa süreliğine çalıştırın.



Motorun ve susturucunun temizlenmesi

Motoru ve susturucuyu çim kalıntıları ve kirden uzak tutun. Motorun üstündeki yakıtı veya yağa bulanmış çim kalıntıları yangın riskini ve motorun çok ısınması riskini artırır. Motoru temizlemeden önce motorun soğumasını bekleyin. Su ve fırça aracılığıyla temizleyin.

Susturucunun çevresindeki çim kalıntıları hızlıca kurur ve yangın riski oluşturur. Susturucu soğuduktan sonra bir fırça kullanarak veya suyla çim kalıntılarını temizleyin.

Motorun soğuk hava girişini temizleme



UYARI: Motoru durdurun. Soğuk hava girişi döner ve parmaklarınızın yaralanmasına sebep olabilir.

- Motor kapağındaki giriş ızgarasının tıkalı olmadığını emin olun. Çimleri ve kiri bir fırçayla temizleyin.

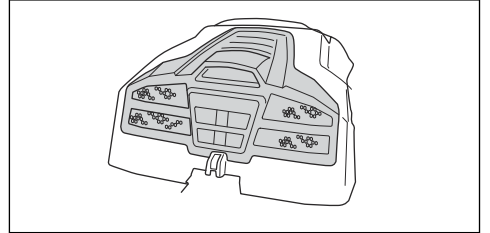

- Motor kapağını açın. Motor soğuk hava girişinin tıkalı olmadığından emin olun. Çimleri ve kiri bir fırçayla temizleyin.

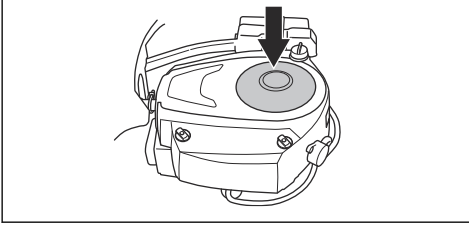

- Motor kapağının iç yüzeyinde bulunan hava kanalını inceleyin. Hava kanalının temiz olduğundan ve soğuk hava girişine sürtünmediğinden emin olun.

Kapakların çıkarılması

Motor kapağını açma

1. Koltuğu öne katlayın.
2. Motor kapağındaki klipsi açın ve aleti kontak anahtarına takın.

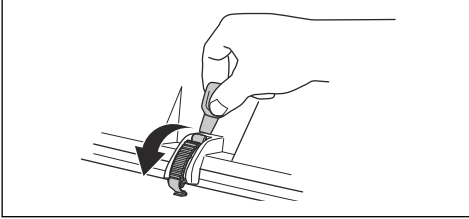

3. Motor kapağını arkaya doğru katlayın.

Ön kapağı çıkarma

1. Ön kapak üzerindeki klipsi açın ve aleti kontak anahtarına takın.

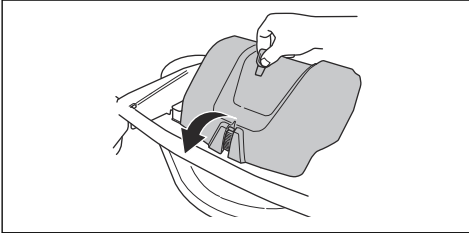

2. Ön kapağı kaldırın.

Sağ ayak koyma yeri plakasını çıkarma

1. Geri hareket pedalını (A) çıkarmak için pedal üzerindeki düğmeyi döndürün.

2. 3 vidayı (B) sökün ve ayak koyma yeri plakasını çıkarın.

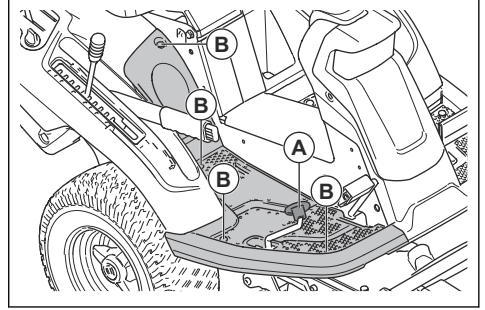

Sol ayak koyma yeri plakasını çıkarma

- 4 vidayı sökün ve ayak koyma yeri plakasını çıkarın.

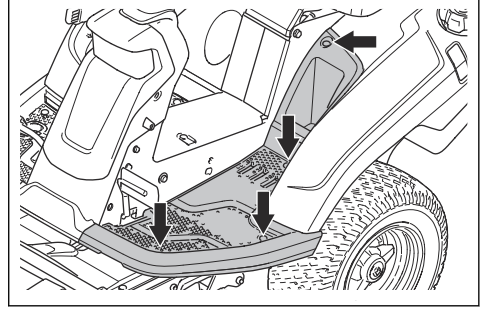

Direksiyon kablolarının kontrol edilmesi

Direksiyon kablolarının gerilimi bir süre sonra azalabilir. Bu durum, direksiyon ayarının değişmesine neden olur.

Direksiyonu aşağıdaki gibi inceleyip ayarlayın:

1. Direksiyon kablolarını direksiyon rakorundaki girintide manuel olarak 5 mm aşağı veya yukarı oynatabiliyorsanız direksiyon kabloları doğru şekilde sıkılmış demektir.

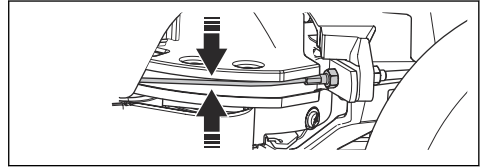

2. Kablolar çok gevşekse yetkili bir servis noktasına kablo ayarlarını yaptırın.

Park freninin kontrolü

1. Ürünü, eğimli ve sert bir yüzeye park edin.

Not: Park frenini kontrol ederken ürünü çimli bir yokuşa park etmeyin.

2. Park freni pedalına (1) basın.

3. Kilitleme düğmesini (2) basılı tutun ve düğme basılıyken park freni pedalını serbest bırakın.

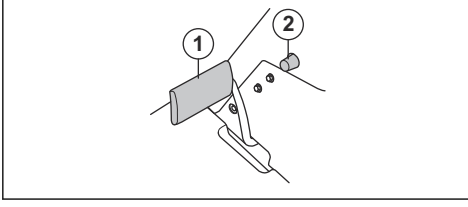

4. Ürün hareket etmeye başlarsa onaylı bir servis noktasının park frenini ayarlamasını sağlayın.
5. Park frenini serbest bırakmak için park freni pedalına tekrar basın.

Yakıt filtresinin değiştirilmesi

1. Yakıt filtresine erişmek için motor kapağını açın.
2. Sızıntıyı önlemek için yakıt tankı hortumunu sıkıştırın.
3. Bir çift düz pense ile hortum klipsini yakıt filtresinden uzaklaştırın.
4. Yakıt filtresini hortum uçlarından çekin. Az miktarda yakıt sızabilir.

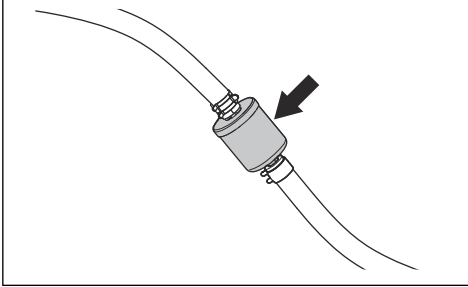

5. Yeni yakıt filtresini hortumların uçlarına doğru ittin. Bağlantı işlemini kolaylaştırmak için yakıt filtresinin uçlarına sıvı deterjan uygulayın.
6. Hortum klipslerini yakıt filtresine doğru bastırın.

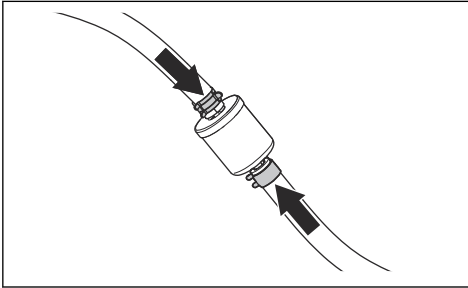

Hava filtresinin temizlenmesi ve değiştirilmesi

1. Motor kapağını açın.

2. Filtre kapağını tutan düğmeleri gevşetip kapağı kaldırın.

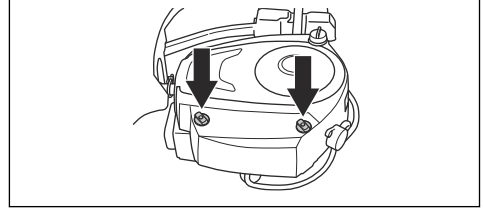

3. Hava filtresini çıkarmak için ucunu kaldırın.

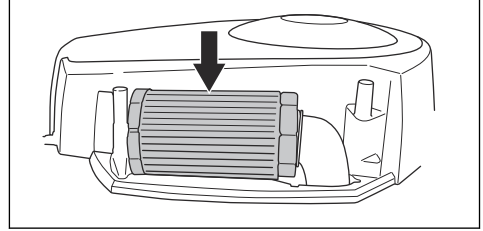

4. Kağıt filtreyi sert bir yüzeye vurarak temizleyin. Basınçlı hava kullanmayın.
5. Kağıt filtre temizlenmezse değiştirin.
6. Hava filtresini tekrar hava hortumuna yerleştirin.

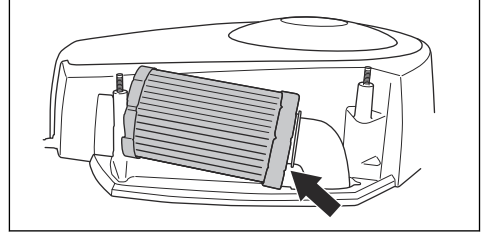

7. Hava filtresini doğru konuma itin.

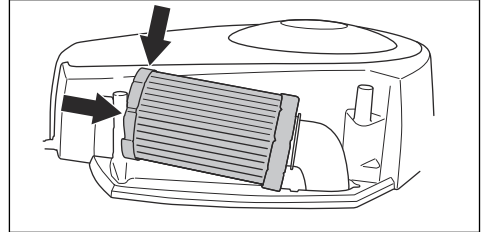

8. Hava filtresi kapağını takın ve düğmeleri sıkın.

Bujiyi inceleme ve değiştirme

1. Motor kapağını açın.
2. Ateşleme kablosu pabucunu çıkarın ve bujinin etrafını temizleyin.
3. Buji anahtarıyla bujiyi çıkarın.

- Bujiyi kontrol edin. Elektrotlar yanmışsa veya yalıtım çatlamış ya da hasarlıysa bu parçayı değiştirin. Buji hasar görmemişse çelik bir fırça ile temizleyin.
- Elektrot boşluğunu ölçün ve doğru olduğundan emin olun. Bkz. *Teknik veriler sayfa: 33*.

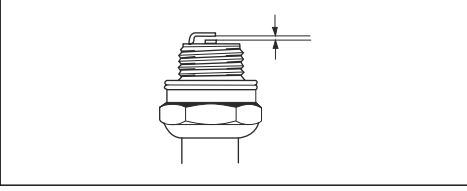

- Elektrot boşluğunu ayarlamak için yan elektrodu bükün.
- Bujiyi yerine takın ve elinizle döndürerek buji yuvasına dokunmasını sağlayın.
- Rondela sıkışana kadar bujiyi buji anahtarları ile sıkın.
- Kullanılmış bujiyi $\frac{1}{8}$ tur ve yeni bujiyi $\frac{1}{4}$ tur daha sıkın.



DİKKAT: Doğru bir şekilde sıkılmamış bujiler motorun hasar görmesine sebep olabilir.

- Ateşleme kablosu pabucunu değiştirin.



DİKKAT: Buji veya ateşleme kablosu çıkarılmışsa motoru çalıştırmayı denemeyin.

Ana sigortayı değiştirme

Yanmış konektör sigortanın attığını gösterir.

- Motor kapağını açın. Ana sigorta, akü ile motor arasındaki bir tutucuda bulunur.
- Sigortayı tutucudan çekin.

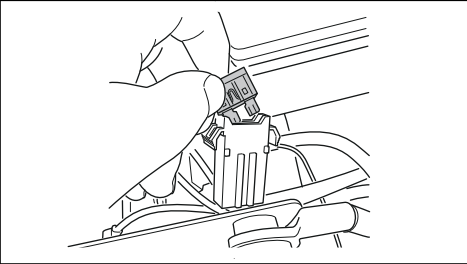

- Atmış sigortayı aynı tipte olan düz pimli 20 A yeni sigortayla değiştirin.
- Kapakları değiştirin.

Ana sigorta, sigortayı değiştirdikten kısa bir süre sonra tekrar atarsa kısa devre var demektir. Ürünü tekrar çalıştırmaya başlamadan önce kısa devreyi düzeltin. Yetkili bir servis noktasından yardım alın.

Aküyü şarj etme

- Akü motoru çalıştırmayacak kadar zayıfsa aküyü şarj edin.
- Standart bir akü şarj cihazı kullanın.



DİKKAT: Hızlı şarj cihazını kullanmayın veya güçlendiriciyi çalıştırmayın. Bu durum ürünün elektrik sistemine hasar verir.

- Motoru çalıştırmadan önce daima şarj cihazının bağlantısını kesin.

Motoru acil durumda çalıştırma

Akü, motoru çalıştırmayacak kadar zayıfsa acil çalıştırma yapmak için atlama kablolarını kullanabilirsiniz. Bu üründe, negatif topraklı 12 V sistem vardır. Acil çalıştırma için kullanılan ürünün ayrıca negatif topraklı 12 V sistemi de olmalıdır.

Atlama kablolarını bağlama



UYARI: Aküden çıkan patlayıcı gaz nedeniyle patlama riski. Tam şarjlı akünün negatif ucunu zayıf akünün negatif ucuna bağlamayın veya yakınına getirmeyin.



DİKKAT: Diğer araçları çalıştırmak için ürününüzün aküsünü kullanmayın.

- Motor kapağını çıkarın.
- Akü kutusu kapağını çıkarın.
- Kırmızı kablunun bir ucunu zayıf akünün (A) POZİTİF akü kutbuna (+) bağlayın.

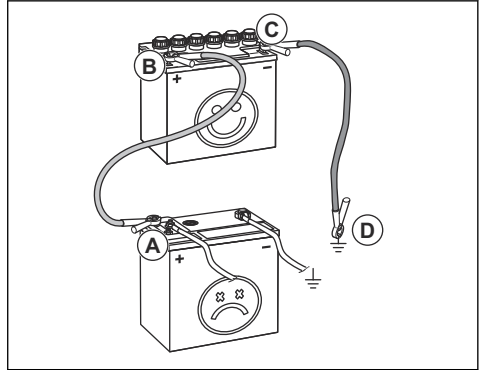

- Kırmızı kablunun diğer ucunu tamamen şarj olmuş akünün (B) POZİTİF akü kutbuna (+) bağlayın.



UYARI: Kırmızı kablunun uçlarını şasinin aksi istikametine doğru kısa devre yapmayın.

5. Siyah kablunun bir ucunu, tamamen şarj olmuş akünün (C) NEGATİF akü kutbuna (-) bağlayın.
6. Siyah kablunun diğer ucunu ise yakıt deposunun ve akünün uzağında iyi bir ŞASI TOPRAĞINA (D) bağlayın.
7. Kapakları değiştirin.

Atlama kablolarını çıkarma

Not: Atlama kablolarını, bunları bağladığınız sıranın tersi yönde çıkarın.

1. SİYAH kabloyu şasiden çıkarın.
2. SİYAH kabloyu tamamen şarj olmuş aküden çıkarın.
3. KIRMIZI kabloyu 2 aküden çıkarın.

Lastik basıncı

Tüm 4 lastiğin de doğru basıncı 60 kPa (0,6 bar / 8,5 PSI) değerindedir.

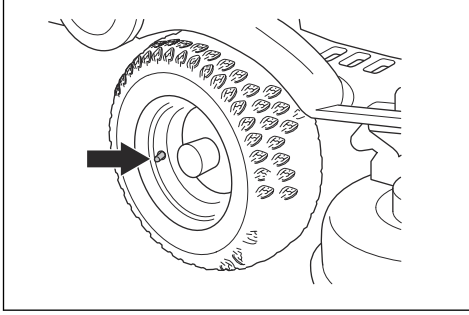

Kesim tablasını bakım konumuna alma

1. Kesim tablasının çıkarılması sayfada: 14 bölümünde yer alan 1-8 adımlarına bakın.
2. İki elinizle kesim tablasının ön kenarını tutun ve durana kadar öne doğru çekin.

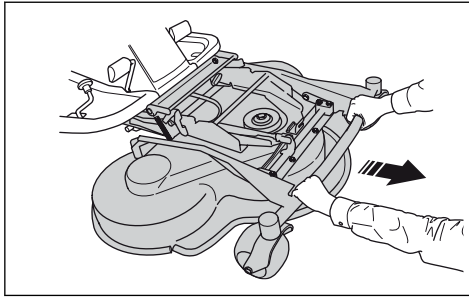

3. Bir klik sesi duyulana kadar kesim tablasını dikey konuma kaldırın. Kesim tablası, dikey konumda otomatik olarak kilitlenir.

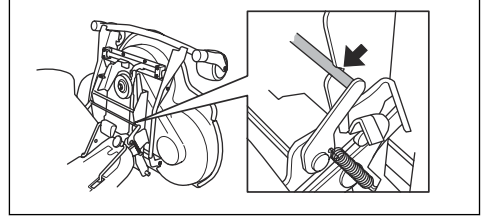

Kesim tablasını çim biçme konumuna alma

1. Kesim tablasının ön kenarını sol elinizle tutun.
2. Sağ elinizle kilidi gevşetin.

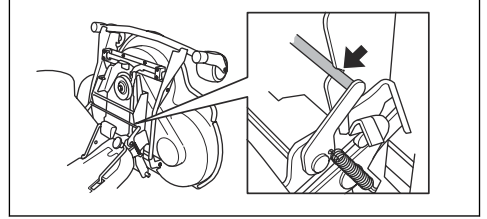

3. Kesim tablasını durana kadar aşağı doğru indirin.



DİKKAT: Hareket kayışı, kesim tablasının altında sıkışabilir. Kesim tablasını içeri doğru itmeden önce kayış tutucudaki hareket kayışı ilmeğini çekin.

4. Kesme yüksekliği mesnedini mesnet tutucudan kaldırmak ve deliğe yerleştirmek.

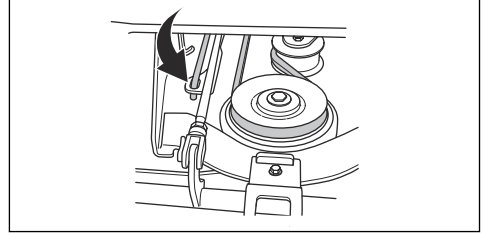

5. Hareket kayışını tahrik tekerleklerinin etrafına yerleştirin. Hareket kayışının, gergi tekerleğinin doğru tarafında olduğundan emin olun.

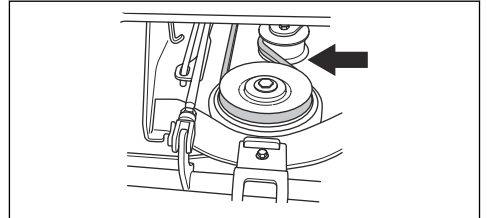

6. Yayı, yay tutucuya yerleştirin.

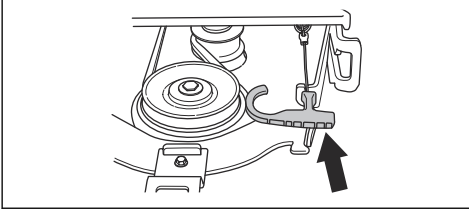

7. Ön kapağı takın.

8. Kesme yüksekliği kolunu, 1-10 arasındaki konumlardan birine ayarlayın.

Kesim tablasından yer basıncını inceleyip ayarlama

Doğru yer basıncı kesim tablasının yüzey boyunca hareket etmesini, fakat çok fazla baskı uygulamamasını sağlar.

1. Lastiklerdeki hava basıncının 60 kPa (0,6 bar / 9,0 PSI) olduğundan emin olun.
2. Ürünü düz bir zemine park edin.
3. Kesim tablasını çim biçme konumuna indirin.
4. Kesim tablasının ön kenarının altına bir banyo tartısı koyun.

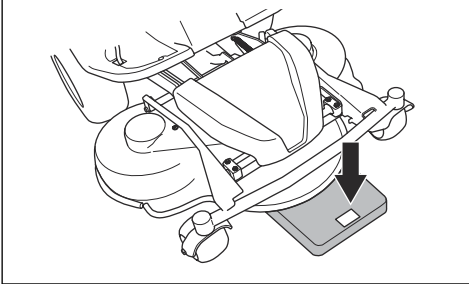

5. Destek tekerleklerine ağırlık uygulanmadığından emin olmak için gövde ve banyo tartısı arasına tahta blok yerleştirin.

6. Yer basıncını ayarlamak için ön tekerleklerin arkasında sağ ve sol tarafta bulunan ayar vidalarını döndürün.

7. Yer basıncı 12 ile 15 kg (26,5-33 lb) arasında olana kadar vidaları sağa veya sola doğru döndürün.

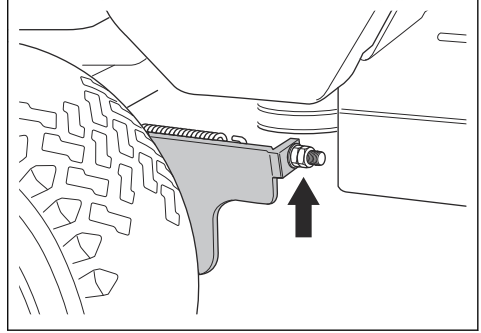

Kesim tablasının paralelliğinin kontrolü

1. Lastiklerdeki hava basıncının doğru olduğundan emin olun. Bkz. *Teknik veriler sayfa: 33*.
2. Ürünü düz bir zemine park edin.
3. Kesim tablasını çim biçme konumuna indirin.
4. Kesme yüksekliği kolunu bakım pozisyonuna ayarlayın.
5. Zemin ve kesim tablasının ön ve arka kenarları arasındaki mesafeyi ölçün. Arka kenarın ön kenara göre 4-6 mm (1/5") daha yüksek olduğundan emin olun.

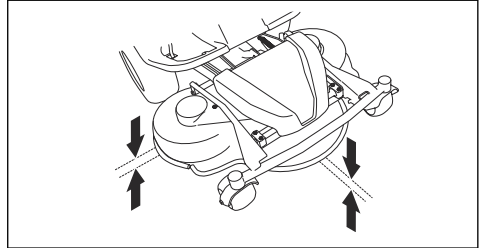

Kesim tablasının paralelliğinin ayarlanması

1. Ön kapağı ve sağ ayak koyma yeri plakasını sökün.
2. Kayış siperliğini tutan vidaları sökün ve kayış siperliğini çıkarın.

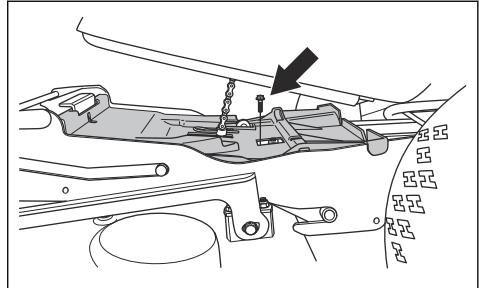

3. Kaldırma payandasının üzerindeki somunları gevşetin.

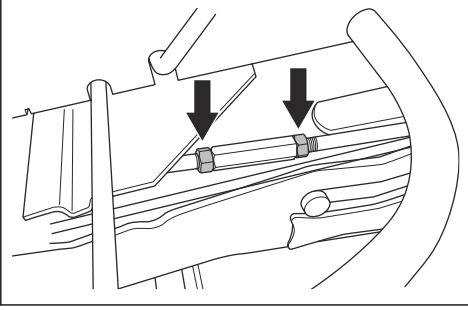

4. Mesneti uzatmak veya kısaltmak için kaldırma payandasını döndürün. Kapağın arka kenarını kaldırmak için mesneti uzatın. Kapağın arka kenarını indirmek için mesneti kısaltın.

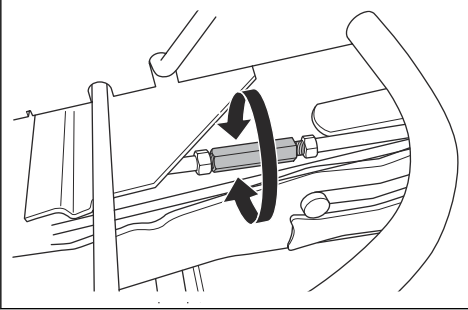

5. Ayarlama işlemi bittiğinde kaldırma payandası üzerindeki somunları sıkın.
6. Paralelliği kontrol edin. Bkz. *Kesim tablasının paralelliğinin kontrolü sayfa: 24.*
7. Kayış siperliğini takın ve vidaları sıkın.
8. Sağ ayak koyma yeri plakasını ve ön kapağı takın.

BioClip bağlantısını kaldırma

- Çimin arkadan çıkması için BioClip'ten Kombi kesim tablasını değiştirmek amacıyla BioClip bağlantısını çıkarın.

Kombi 103 ve 112 kesim tablası üzerindeki BioClip bağlantısını çıkarma ve takma

1. Kesim tablasını bakım konumuna alın.

2. BioClip bağlantısını tutan 3 vidayı çıkarın ve bağlantıyı çıkarın.

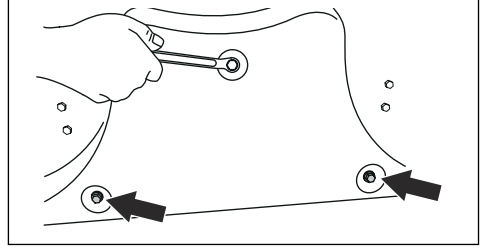

3. Dişlilerin hasar görmesini önlemek için BioClip bağlantısı için vida deliklerine 3 M8x15 mm vida takın.
4. Kesim tablasını çim biçme konumuna alın.
5. BioClip bağlantısını ters sırayla takın.

Kesim tablası Kombi 94 üzerindeki BioClip bağlantısını çıkarıp takma

1. Kesim tablasını bakım konumuna alın.
2. BioClip bağlantısını tutan 3 vidayı çıkarın ve bağlantıyı çıkarın.

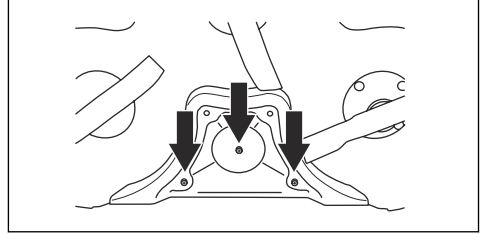

3. Kesim tablasını çim biçme konumuna alın.
4. BioClip bağlantısını ters sırayla takın.

Bıçakların kontrol edilmesi



DİKKAT: Hasarlı veya yanlış dengelenmiş bıçaklar ürünün hasar görmesine sebep olabilir. Hasarlı bıçakları değiştirin. Kır bıçakların bilelenmesi ve dengelenmesi için yetkili bir servis noktasından yardım alın.

1. Kesim tablasını bakım konumuna alın.

2. Bıçakların hasar görüp görmediğini ve bileyleme gerekip gerekmediğini anlamak için bıçakları kontrol edin.

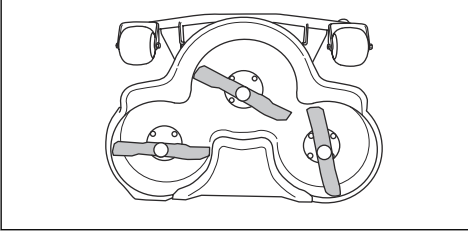

3. Bıçak civatalarını 45–50 Nm torkla sıkın.

Bıçakları değiştirmek için

1. Kesim tablasını bakım konumuna alın.
2. Bıçağı tahta bir blokla (A) kilitleyin.

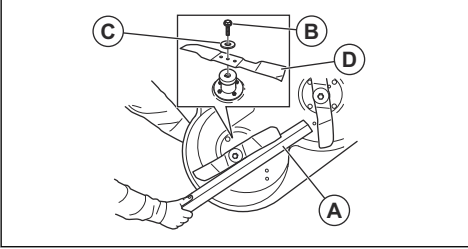

3. Bıçak civatasını (B), rondelaları (C) ve bıçağı (D) gevşetip çıkarın.
4. Yeni bıçağı, uçları kesim tablasının yönünde bir açığa sahip olacak şekilde monte edin.



UYARI: Yanlış bıçak türü, nesnelere kesim tablasından fırlatılmasına neden olarak ciddi yaralanmalara yol açabilir. Yalnızca *Teknik veriler sayfası: 33* bölümünde belirtilen bıçakları kullanın.

5. Bıçağı, rondelayı ve civatayı takın. Civatayı 45–50 Nm'lik bir torkla sıkın.

Motor yağı seviyesinin kontrolü

1. Ürünü düz bir zemine park edin ve motoru durdurun.
2. Motor kapağını açın.
3. Yağ çubuğunu gevşetin ve çekip çıkarın.

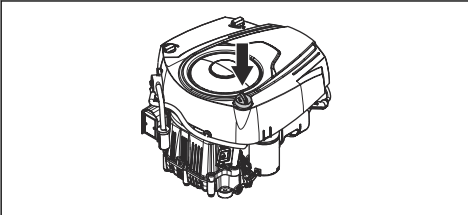

4. Yağ çubuğundaki yağı temizleyin.

5. Yağ çubuğunu tekrar takın ve sıkın.
6. Yağ çubuğunu gevşetip çıkararak yağ seviyesini okuyun.
7. Yağ seviyesi, yağ çubuğunun üzerindeki işaretler arasında olmalıdır. Yağ seviyesi ADD (EKLE) işaretine yakınsa FULL (DOLU) işaretine gelene kadar yağ doldurun.

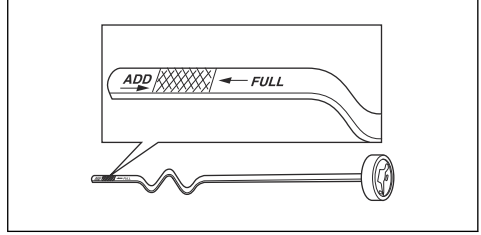

8. Daldırma çubuk ölçek deliğinden yağ doldurun. Yağı yavaşça doldurun.

Not: Önerdiğimiz motor yağı tipleri için bkz. *Teknik veriler sayfası: 33*. Farklı yağ türlerini karıştırmayın.

9. Motoru çalıştırmadan önce yağ çubuğunu doğru şekilde sıkın. Motoru yaklaşık 30 saniye boyunca boşta çalıştırın. Motoru durdurun. 30 saniye bekleyin ve yağ seviyesini tekrar kontrol edin.

Motor yağını ve yağ filtresini değiştirme

Motorun soğuk olması durumunda motor yağını boşaltmadan önce motoru 1-2 dakika boyunca çalıştırın. Bu şekilde motor yağı ısınarak boşaltılması kolaylaştırılır.



UYARI: Motor yağını tahliye etmeden önce motoru 1-2 dakikadan uzun süre çalıştırmayın. Motor yağı çok ısınır ve yanıklara neden olabilir. Motor yağını boşaltmadan önce motorun soğumasını bekleyin.



UYARI: Vücudunuza motor yağı dökülürse sabun ve suyla temizleyin.

1. Yağ boşaltma tapasının ucundaki plastik kapağı açın.

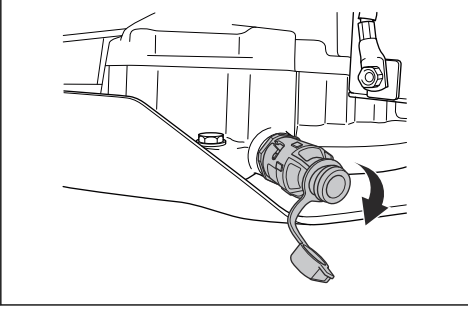

2. Yağı dökmeden daha kolay boşaltmak için yağ boşaltma tapasının ucuna bir plastik hortum takabilirsiniz.
3. Yağ boşaltma tapasının altına bir kap koyun.
4. Daldırma çubuk ölççeği çıkarın.
5. Yağ boşaltma tapasını saat yönünün tersine çevirin ve dışarı doğru çekerek açın.

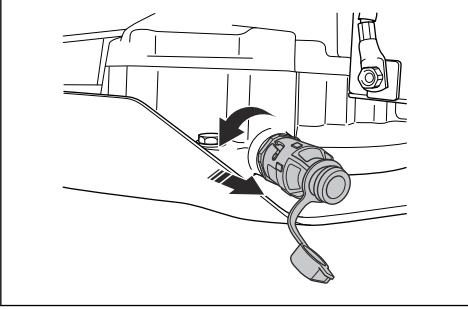

6. Yağın hazneye akmasını sağlayın.
7. Yağ boşaltma tapasını içeri itin ve saat yönünde çevirerek kapatın.
8. Plastik hortumu çıkarın ve kapağı tekrar yağ boşaltma tapasına takın.
9. Yağ filtresini çıkarmak için saat yönünün tersine doğru döndürün.

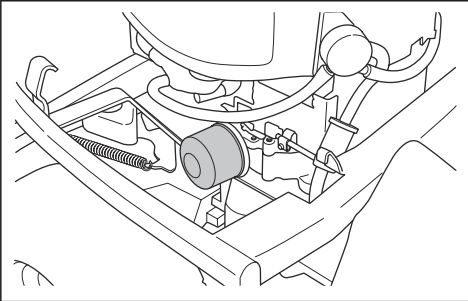

10. Yeni yağ kullanarak yeni yağ filtresinin üzerindeki kauçuk contayı hafifçe yağlayın.
11. Yağ filtresini takmak için kauçuk conta yerine oturana kadar yağ filtresini saat yönünde çevirin; daha sonra yarım tur daha sıkın.
12. *Teknik veriler sayfasında: 33* bölümünde belirtildiği gibi yeni yağ ile doldurun.
13. Motoru çalıştırıp 3 dakika boyunca boşa çalıştırın.
14. Motoru durdurun ve yağ filtresinin sızıntı yapmadığından emin olun.
15. Yeni yağ filtresinin tuttuğu yağa göre yağ ile doldurun.

Not: Kullanılmış motor yağının güvenli bertarafı için bkz. *Atma sayfasında: 32*.

Şanzıman yağı seviyesinin kontrolü

1. İki taraftaki birer vidayı söküp şanzıman kapağını kaldırın.

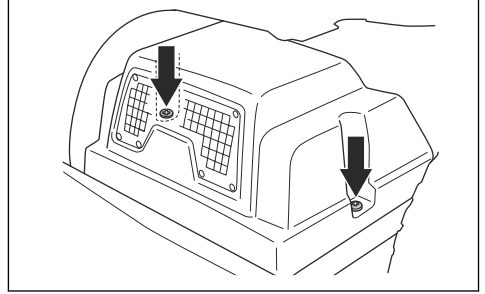

2. Şanzıman yağı tankının yağ seviyesinin tank üzerindeki iki yatay çizginin arasında olduğundan emin olun.

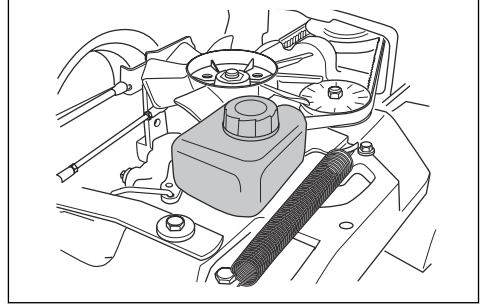

3. Yağ seviyesi alttaki çizginin altındaysa motor yağı ile doldurun ancak üstteki çizgiyi aşmayın.

Not: R 318X ve R 320X AWD modellerinde tavsiye edilen yağı görmek için bkz. *Teknik veriler sayfasında: 33*.

Kayış ayarlayıcıyı yağlama

Kayış ayarlayıcının kaliteli bir molibden disülfür gres kullanılarak düzenli olarak yağlanması gerekir.

1. Kayış siperliğini tutan 2 vidayı sökün ve siperliği kaldırın.

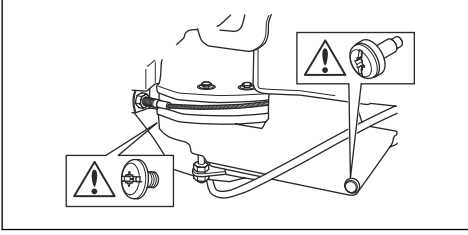

2. Kayış makarasının altındaki sağ tarafta bulunan meme vasıtasıyla gres tabancası kullanarak yağlayın. Memenin arka kısmından gres çıkana kadar yağlamayı sürdürün.

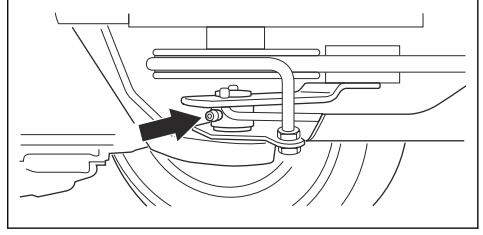

3. Kayış siperliğini takın ve 2 vidayı sıkın.

Sorun giderme



Sorun giderme çizelgesi









Bu kullanım kılavuzunda probleminiz için bir çözüm bulamazsanız Husqvarna servis nokتانızla iletişime geçin.

Sorun	Neden
Marş motoru, motoru başlatmıyor	Park freni uygulanmamıştır. Bkz. <i>Park freninin uygulanması ve serbest bırakılması sayfada: 16.</i>
	Kesim tablasının kaldırma kolu çim biçme konumundadır. Bkz. <i>Kesim tablasının yatırılması ve indirilmesi sayfada: 16.</i>
	Ana sigorta atmıştır. Bkz. <i>Ana sigortayı değiştirme sayfada: 22.</i>
	Ateşleme kilidi arızalıdır.
	Kablo ve akü arasındaki bağlantı zayıftır. Bkz. <i>Pil güvenliği sayfada: 12.</i>
	Akü çok zayıftır. Bkz. <i>Aküyü şarj etme sayfada: 22.</i>
	Marş motoru arızalıdır.
Marş motoru, motoru başlattığında motor çalışmıyor	Yakıt tankında yakıt yoktur. Bkz. <i>Yakıt doldurma sayfada: 14.</i>
	Buji arızalıdır.
	Ateşleme kablosu arızalıdır.
	Karbüratör veya yakıt hattında kir vardır.
Motor sorunsuz şekilde çalışmıyor	Buji arızalıdır.
	Karbüratör hatalı bir şekilde ayarlanmıştır.
	Hava filtresi tıkalıdır. Bkz. <i>Hava filtresinin temizlenmesi ve değiştirilmesi sayfada: 21.</i>
	Yakıt tankı havalandırması tıkalıdır.
	Karbüratör veya yakıt hattında kir vardır.

Sorun	Neden
Motorda güç olmadığı görülüyor	Hava filtresi tıkalıdır. Bkz. <i>Hava filtresinin temizlenmesi ve değiştirilmesi sayfada: 21.</i>
	Buji arızalıdır.
	Karbüratör veya yakıt hattında kir vardır.
	Gaz kablosu yanlış ayarlanmıştır.
Şanzımanda yeterli güç yok	Şanzıman soğuk hava girişi veya soğutma kanatları tıkalıdır.
	Şanzımandaki fan hasar görmüştür.
	Şanzımanda yağ yoktur veya yağ seviyesi çok düşüktür. Bkz. <i>Şanzıman yağı seviyesinin kontrolü sayfada: 27.</i>
Akü şarj olmuyor	Akü arızalıdır. Bkz. <i>Pil güvenliği sayfada: 12.</i>
	Akü terminallerindeki kablo konektörlerinin bağlantısı zayıftır. Bkz. <i>Pil güvenliği sayfada: 12.</i>
Üründe titreşim var	Bıçaklar gevşemiştir. Bkz. <i>Bıçakların kontrol edilmesi sayfada: 25.</i>
	Bir veya daha fazla bıçak dengesizdir. Bkz. <i>Bıçakların kontrol edilmesi sayfada: 25.</i>
	Motor gevşemiştir.
Çim biçme sonucu tatmin edici değil	Bıçaklar körelmiştir. Bkz. <i>Bıçakların kontrol edilmesi sayfada: 25.</i>
	Çimler uzun veya ıslaktır. Bkz. <i>İyi bir çim biçme sonucu elde etme sayfada: 18.</i>
	Kesim tablası eğiktir.
	Kesim tablası çimler nedeniyle tıkanmıştır. Bkz. <i>Ürünün temizlenmesi sayfada: 19.</i>
	Lastik basıncı, sağ ve sol tarafta farklıdır. Bkz. <i>Lastik basıncı sayfada: 23.</i>
	Ürün çok yüksek bir hızda çalıştırılıyor. Bkz. <i>İyi bir çim biçme sonucu elde etme sayfada: 18.</i>
	Motor devri çok düşüktür. Bkz. <i>İyi bir çim biçme sonucu elde etme sayfada: 18.</i>
	Tahrik kayışı kayıyor.

Ekran - Sorun Giderme

Sembol	Ad	Ekrandaki gösterge	Ses	Neden
	Eğim göstergesi	Sembol görüntüleniyor.	-	Ürünü 10°'den fazla bir eğimde çalıştırıyorsunuz. Bkz. <i>Eğimlerde çim biçme sayfada: 11.</i>
		Sembol yanıp sönüyor.	-	Ürünü 15°'den fazla bir eğimde çalıştırıyorsunuz. Bkz. <i>Kullanım için güvenlik talimatları sayfada: 9.</i>
	Yağ basıncı sensörü	Sembol görüntüleniyor.	1 defa uzun süreli ses duyulur.	Düşük yağ basıncı. Bkz. <i>Motor yağı seviyesinin kontrolü sayfada: 26.</i>

Sembol	Ad	Ekrandaki gösterge	Ses	Neden
	Akü seviyesi göstergesi	Sembol görüntüleniyor.	1 defa uzun süreli ses duyulur.	Düşük voltaj. Bkz. <i>Aküyü şarj etme sayfa: 22.</i>
	Döner bıçaklar göstergesi	Sembol görüntüleniyor. Sembol yanıp sönüyor.	-	Bıçakların tahriki devrede. Hatallı çalıştırma prosedürü. Bkz. <i>Çalıştırma koşulları sayfa: 10.</i>
	Park freni göstergesi	Sembol görüntüleniyor. Sembol yanıp sönüyor. Sembol hızlıca yanıp sönüyor.	-	Park freni devrede. Bkz. <i>Park freni sayfa: 10.</i> Hatallı çalıştırma prosedürü. Bkz. <i>Çalıştırma koşulları sayfa: 10.</i> Arızalı park freni. Husqvarna servis bayinizle görüşün.
	Operatör varlığı kontrolü (OPC) göstergesi	Sembol yanıp sönüyor. Sembol hızlıca yanıp sönüyor.	5 defa kısaca süreli ses duyulur. -	Operatör varlığı kontrolü, motoru çalıştırırken devre dışı. Bkz. <i>Çalıştırma koşulları sayfa: 10.</i> Arızalı operatör varlığı kontrolü. Husqvarna servis bayinizle görüşün.
	Servis göstergesi	Sembol görüntüleniyor.	5 defa kısaca süreli ses duyulur.	Servis gereklidir. Husqvarna servis bayinizle görüşün.
	Düşük yakıt seviyesi göstergesi	Sembol görüntüleniyor.	1 defa kısaca süreli ses duyulur.	Düşük yakıt. Bkz. <i>Yakıt doldurma sayfa: 14.</i>
	Bluetooth® göstergesi	Sembol yanıp sönüyor.	-	Ürün kilitlemiş. Husqvarna Connect kullanarak ürününüzün kilidini açın.
	Dijital kilit	Sembol görüntüleniyor.	-	

Not: Ekranın görünümü modelden modele farklılık gösterebilir.

Taşıma, depolama ve atma

Taşıma

- Ürün ağırdır ve ezilme nedeniyle yaralanmalara neden olabilir. Ürünü bir araca veya römorkta yüklerken ya da araçtan veya römorktan alırken dikkatli olun.

- Ürünün taşınması için onaylı bir römork kullanın.
- Ürünü bir römorkta veya yolda taşımadan önce yerel trafik düzenlemelerine dair bilginiz olduğundan emin olun.

Ürünün nakliye amacıyla güvenli bir şekilde bağlanması

Ürünü bağlamadan önce güvenlik bölümünü okuyup anlamalısınız. Bkz. *Nakliye güvenliği sayfa: 12.*



UYARI: Taşıma sırasında ürünü kilitlemek için park freni yeterli değildir. Ürünü yük alanına sıkıca bağlayın.

Ekipman: 2 adet onaylı kayış ve 4 adet takoz şeklindeki tekerlek engeli.

1. Ürünü, yük alanının merkezine park edin.

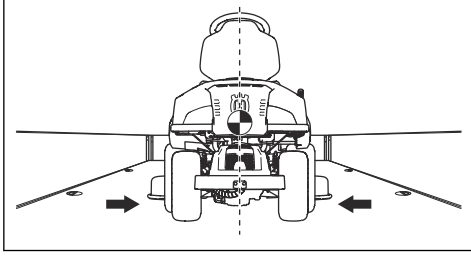

DİKKAT: Üzeri kapalı nakliye araçlarında nakliye. Ürünün üzerini kapatmadan önce ürünün soğuduğundan emin olun.

2. Ürünün ağırlık merkezinin, nakliye aracının tekerlek aksının üzerinde olduğundan emin olun. Nakliye için bir römork kullanılıyorsa çeki demirinin üzerindeki aşağı baskı kuvvetinin doğru olduğundan emin olun.

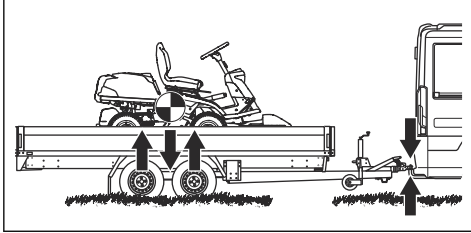

3. Park frenini uygulayın.
4. Üründe Bluetooth® varsa ürünü Husqvarna Connect kullanarak kilitleyin.
5. Kesim tablasını çim biçme konumuna indirin.
6. Tüm gevşek nesnelere çıkarın.

7. İlk kayışı arka şanzıman gövdesinden geçirerek monte edin. Resme başvurun.

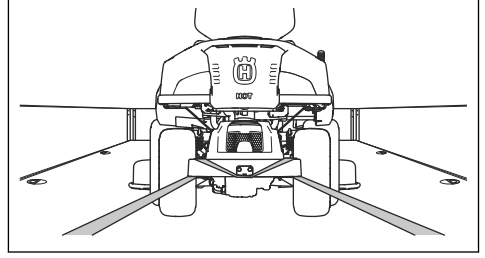

8. Kayışı arkaya doğru sıkarak ürünü yük alanına bağlayın.
9. İkinci kayışı çerçeve oluşunun çevresinden geçirin.

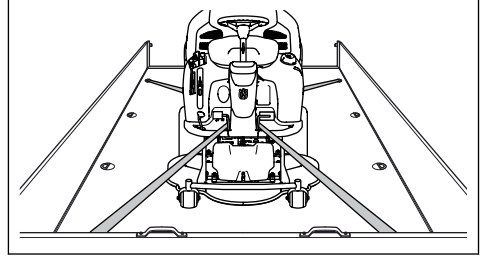

10. Kayışı yük alanına bağlayın.
11. Kayışı yük alanının önüne doğru sıkıp ürünü yük alanına bağlayın.
12. Takozları, arka tekerleklerin önüne ve arkasına yerleştirin.

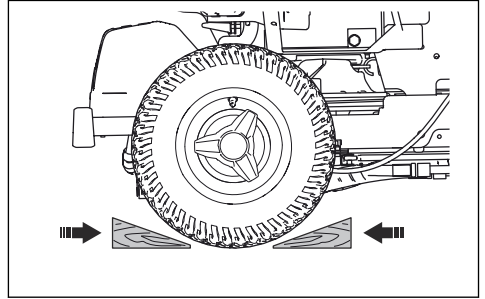

Ürünü çekme

Üründe hidrostatik şanzıman bulunur. Şanzımanın hasar görmesini engellemek için ürünü yalnızca kısa mesafede ve düşük hızda çekin.

Ürünü çekmeden önce şanzımanı devre dışı bırakın. Bkz. *Tahrik sisteminin etkinleştirilmesi ve devre dışı bırakılması sayfa: 15.*

Saklama

Ürünü sezon sonunda saklamak üzere ve 30 günden fazla saklama öncesinde hazırlayın. Yakıt tankında 30

gün veya daha fazla süre yakıt tutarsanız yapışkan partiküller karbüratörde tıkanıklığa neden olabilir. Bu, motor işlevine olumsuz etki eder.

Saklama sırasında yapışkan partikülleri engellemek için dengeleyici ekleyin. Alkilat benzin kullanılıyorsa stabilizatör gerekmez. Standart benzin kullanıyorsanız alkilat benzine geçmeyin. Bu, hassas kauçuk parçaların sertleşmesine neden olabilir. Saklama için kullanılacak tanktaki veya kaptaki yakıtı dengeleyici ekleyin. Her zaman üretici tarafından belirtilen karıştırma oranlarını kullanın. Dengeleyiciyi ekledikten sonra dengeleyici karbüratöre akana kadar motoru minimum 10 dakika boyunca çalıştırın.



UYARI: Tankında yakıt bulunan bir ürünü kapalı bir yerde veya hava akışı zayıf olan yerlerde saklamayın. Yakıt dumanı; açık alev, kıvılcım veya buhar kazanı, sıcak su tankı ve çamaşır kurutma makineleri gibi ürünlerin pilot alevi yakınına ulaşırsa yangın tehlikesi bulunur.



UYARI: Yangın riskini azaltmak için üründeki çimlery, yaprakları ve diğer yanıcı maddeleri temizleyin. Ürünü saklamadan önce soğumasını bekleyin.

- Ürünü temizleyin, bkz. *Ürünün temizlenmesi sayfa: 19*. Paslanmayı önlemek için boya hasarını onarın.
- Üründe eskimiş veya hasarlı parçalar olup olmadığını inceleyip gevşek vida ve somunları sıkın.
- Pili çıkarın. Temizleyin, şarj edin ve depolama boyunca serin tutun.
- Motor yağını değiştirin ve atık yağı bertaraf edin.
- Yakıt tankını boşaltın. Motoru başlatın ve karbüratörde yakıt kalmayana kadar çalıştırın.

Not: Dengeleyici eklendiyse yakıt tankını ve karbüratörü boşaltmayın.

- Tapaları çıkarın ve her silindirin içine yaklaşık bir yemek kaşığı motor yağı dökün. Yağı uygulamak için motor milini manuel olarak döndürün ve tapaları geri takın.
- Tüm gres memelerini, bağlantıları ve aksları yağlayın.
- Ürünü temiz ve kuru bir yerde saklayın ve ekstra koruma için üzerini kapatın.
- Bayinizde ürününüzü saklarken veya taşıırken koruyacak bir örtü mevcuttur.

Atma

- Kimyasallar tehlikeli olabilir ve yere atılmamalıdır. Kullanılmış kimyasal maddeleri her zaman bir servis merkezinde veya uygun bir çöp atma merkezinde bertaraf edin.

- Ürün eskidiğinde ürünü bayiye veya uygun bir geri dönüşüm merkezine gönderin.
- Yağ, yağ filtreleri, yakıt ve akü, çevreyi olumsuz şekilde etkileyebilir. Yerel geri dönüşüm gerekliliklerine ve geçerli düzenlemelere uyun.
- Aküyü evsel atık olarak atmayın.
- Aküyü Husqvarna servis noktasına gönderin veya kullanılmış aküler için bir çöp atma merkezinde bertaraf edin.

Teknik veriler

Teknik veriler

	R 318X	R 320X AWD
Boyutlar		
Kesim tablası olmadan uzunluk, mm	2028	2013
Kesim tablası olmadan genişlik, mm	883	883
Yükseklik, mm	1165	1165
Tanklar boşken kesim tablası olmadan ağırlık, kg	226	224
Tekerlekler arası mesafe, mm	887	887
İz genişliği, ön, mm	712	712
İz genişliği, arka, mm	627	627
Lastik boyutları	16×6,50×8	16×6,50×8
Lastik basıncı, arka – ön, kPa / bar / PSI	60 / 0,6 / 8,5	60 / 0,6 / 8,5
Maks. eğim, derece°	10	10
Motor		
Marka/Model	Briggs & Stratton / M31 Endurance 4175	Briggs & Stratton / M31 Endurance 4195
Nominal motor çıkış gücü, kW ¹	9,6	10,5
Hacim, cm ³	500	500
Maksimum motor hızı, dev/dak	2900 +/- 100	2900 +/- 100
Yakıt, min. oktan değeri kurşunsuz	91	91
Tank hacmi, litre	12	12
Yağ	SF, SG, SH veya SJ SAE40, SAE30, SAE10W-30, SAE10W-40 veya SAE5W-20 sınıfı	SF, SG, SH veya SJ SAE40, SAE30, SAE10W-30, SAE10W-40 veya SAE5W-20 sınıfı
Filtre dahil yağ hacmi, litre	1,4	1,4
Filtre hariç yağ hacmi, litre	1.2	1.2
Marş motoru	Elektrikli marş 12 V	Elektrikli marş 12 V
Şanzıman		
Marka	Tuff Torq	Tuff Torq
Model	K46H	K574A/KTM10LB

¹ Motor için gösterilen güç derecesi SAE J1349/ISO1585 standardına göre ölçülen motor modeli için tipik bir üretim motorunun (belirlenmiş dev/dk'da) ortalama net güç çıkışıdır. Seri üretim motorları bu değerden farklı olabilir. Ürünün son haline takılan motorun gerçek güç çıkışı çalışma hızına, çevre koşullarına ve diğer değerlere bağlıdır.

	R 318X	R 320X AWD
Yağ, SF-CC sınıfı	SAE 10W-40	10W-30 ²
Elektrik sistemi		
Tip	12V, negatif topraklanmış	12V, negatif topraklanmış
Akü	12 V, 24 Ah	12 V, 24 Ah
Buji	Champion XC92YC	Champion XC92YC
Elektrot boşluğu, mm/inç	0,75/0,030	0,75/0,030
Lambalar	Çift LED lambalar	Çift LED lambalar
Kesim tablası		
Tip	Kombi 94	Kombi 94
	Kombi 103	Kombi 103
	Kombi 112	Kombi 112

Gürültü yayma ³	R 318X	R 320X AWD
Ses gücü seviyesi, ölçülmüş dB(A)		
Kombi 94	98	98
Kombi 103	98	98
Kombi 112	98	98
Ses gücü düzeyi, garantili dB(A)		
Kombi 94	99	99
Kombi 103	99	99
Kombi 112	99	99

Ses seviyeleri ⁴	R 318X	R 320X AWD
Operatörün kulağındaki ses basıncı düzeyi, dB (A)		
Kombi 94	84	84
Kombi 103	84	84
Kombi 112	84	84

² En iyi performans için Husqvarna SAE 10W-30 şanzıman yağı kullanın. Husqvarna yağı mevcut değilse 10W-30 STOU yağ kullanın. Yeni yağ sınıflandırması API GL-4 standardıdır

³ 2000/14/AT sayılı AT direktifi uyarınca ses gücü (L_{WA}) olarak çevrede ölçülen gürültü yayma seviyesi.

⁴ EN ISO 5395'e göre ses basıncı düzeyi. Ses basıncı düzeyi için bildirilen verilerdeki tipik istatistik dağılımı (standart sapma) 1,2 dB (A) şeklindedir.

Titreşim seviyeleri ⁵	R 318X	R 320X AWD
Direksiyon üzerindeki titreşim seviyesi, m/s ²	2.7	2.7
Koltuk üzerindeki titreşim seviyesi, m/s ²	0,5	0,5

Kesim tablası	Kombi 94	Kombi 103	Kombi 112
Kesme genişliği, mm	940	1030	1120
Kesme yüksekliği, 10 kornum, mm	25-75	25-75	25-75
Ağırlık, kg	44	49	52
Bıçak uzunluğu, mm	358	388	420
Bıçak			
Ürün numarası	579 65 25-10	504 18 82-10	504 18 81-10



UYARI: Ürün için onaylanmamış bir kesim tablası kullanmak nesnelerin yüksek hızla fırlatılmasına neden olarak ciddi

yaralanmalara yol açabilir. Bu kılavuzda belirtilen kesim tablası türlerinden farklı bir türde kesim tablası kullanmayın.

Radio frekansı verileri

	R 318X	R 320X AWD
Frekans aralığı, MHz	2402-2480	2402-2480
Güç çıkışı ⁶ , dBm	-5.2	-5.2

Servis

Servis

Ürünün güvenli bir şekilde çalıştığından ve yoğun sezon boyunca en iyi şekilde performans gösterdiğinden emin olmak için yetkili bir servis merkezinde yıllık kontrol yaptırın. Ürüne bakım veya revizyon yapılması için en iyi zaman yoğun olmayan sezondur.

Yedek parça siparişi verdiğinizde satın alma yılı, model, tip ve seri numarası bilgilerinizi verin.

Her zaman orijinal yedek parça kullanın.

Garanti

Şanzıman garantisiz

Yalnızca R 320X AWD modeli için geçerlidir.

Şanzıman garantisiz, yalnızca ön ve arka tekerlek dönüş hızının bakım takviminde şekilde gerçekleştirilmesi durumunda geçerlidir. Şanzıman sisteminin hasar görmesini engellemek için ayarlarını bir servis noktası

⁵ EN ISO 5395'e göre titreşim seviyesi. Titreşim seviyesi için rapor edilen veriler, 0,2 m/s² (direksiyon) ve 0,8 m/s²lik (koltuk) tipik istatistiksel dağılımına (standart sapma) sahiptir.

⁶ 2440 MHz'de ölçülmüştür.

tarafından yapılmasını sağlayın. Servis kılavuzunda verilen tablo deęerlerine başvurun.

AT Uyumluluk Bildirimi

AT Uyumluluk Bildirimi

Husqvarna AB, SE-561 82 Huskvarna, İsveç, tel.: +46-36-146500, 2014 ve sonraki tarihli (yıl, ilgili seri numarasıyla birlikte nominal değerler plakasında düz metin şeklinde açıkça belirtilmiştir) seri numarasına sahip **Husqvarna R 318X ve R 320X AWD binilebilir çim biçme makinelerinin** aşağıdaki KONSEY DİREKTİFİ gereksinimleriyle uyumlu olduğunu belirtir:

- 17 Mayıs 2006 tarihli ve **2006/42/AT** sayılı "makinelere ilgili" direktif.
- 8 Mayıs 2000 tarihli ve **2000/14/AT** sayılı "çevredeki gürültü emisyonları ile ilgili" direktif.
- 8 Haziran 2011 tarihli ve **2011/65/AB** sayılı "belirli tehlikeli maddelerin kullanımının kısıtlanması" direktifi.
- 16 Nisan 2014 tarihli ve **2014/53/AB** sayılı "radyo ekipmanı ile ilgili" direktif.

Gürültü yayma ve çim biçme genişliği ile ilgili bilgiler için bkz. Teknik veriler.

Aşağıdaki uyumlaştırılmış standartlar uygulanmıştır:

EN ISO 12100-2, EN ISO 5395-1, EN ISO 5395-3, EN ISO 14982, EN 300 328, EN 50581

Başka şekilde belirtilmemişse yukarıda listelenen standartlar en son yayınlanan sürümlerdir.

Onaylanmış kuruluş: **0404, SMP Svensk Maskinprovning AB, Box 7035, SE-750 07 Uppsala**

"çevreye gürültü yaymayla ilgili" 2000/14/AT sayılı, 8 Mayıs 2000 tarihli KONSEY DİREKTİFİ Ek VI'ya göre uygunluk değerlendirmesine ilişkin raporlar yayımlanmıştır.

Huskvarna, 2018-09-30



Claes Losdal, Geliştirme Müdürü/Bahçe Ürünleri (Husqvarna AB yetkili temsilcisi ve teknik dokümantasyon sorumlusu)

Türk ithalat şirketi daha fazla bilgi için temas edilecek:
Çullas Orman Bahçe ve Tarım Mak. San. Tic. A.Ş.
Suadiye Mh. Bağdat Cd. No:455/4
Kadıköy – 34740 İstanbul / Türkiye
Telefon: +90 216 519 88 82
Faks: +90 216 519 88 78
info@cullas.com.tr



Kayıtlı ticari markalar

Bluetooth® marka ismi ve logoları, *Bluetooth SIG, inc.* mülkiyetinde olan tescilli ticari markalardır ve Husqvarna, bu tür markaları ruhsatlı olarak kullanmaktadır.

Περιεχόμενα

Εισαγωγή.....	38	Μεταφορά, αποθήκευση και απόρριψη.....	70
Ασφάλεια.....	44	Τεχνικά στοιχεία.....	72
Συναρμολόγηση.....	49	Σέρβις.....	74
Λειτουργία.....	51	Εγγύηση.....	75
Συντήρηση.....	55	Δήλωση Συμμόρφωσης ΕΚ.....	76
Αντιμετώπιση προβλημάτων.....	67	Σήματα κατατεθέντα.....	76

Εισαγωγή

Επιθεώρηση πριν από την παράδοση και αριθμοί προϊόντος

λάβετε υπογεγραμμένο αντίγραφο της επιθεώρησης πριν από την παράδοση από τον αντιπρόσωπο.

Περιεχόμενα Σε αυτό το προϊόν έχει γίνει επιθεώρηση πριν από την παράδοση. Φροντίστε να

Πληροφορίες επικοινωνίας με τον αντιπρόσωπο σέρβις:	
Το παρόν χειρίδιο χρήσης αντιστοιχεί στο προϊόν με αριθμό προϊόντος / σειράς:	
/	
Κινητήρας:	
Σύστημα μετάδοσης κίνησης:	

Περιγραφή προϊόντος

Τα R 318X και R 320X AWD είναι επικαθήμενα χλοοκοπτικά γκαζόν. Τα πεντάλ κίνησης εμπρός και πίσω επιτρέπουν στο χειριστή να ρυθμίζει την ταχύτητα απρόσκοπτα. Ο μετρητής ωρών δείχνει πόσες ώρες έχει χρησιμοποιήσει ο χειριστής το προϊόν. Το R 320X AWD διαθέτει μετάδοση κίνησης σε όλους τους τροχούς (AWD). Τα R 318X και R 320X AWD χρησιμοποιούνται με πλαίσια κοπής Combi με σύστημα κοπής χορτολιπάσματος BioClip.

Προβλεπόμενη χρήση

Το προϊόν είναι κατασκευασμένο για την κοπή γρασιδιού σε ανοιχτό και οριζόντιο έδαφος σε κατοικημένες

περιοχές και κήπους. Για να χρησιμοποιήσετε το προϊόν για άλλες εργασίες, πρέπει να προσαρτήσετε κάποιο προαιρετικό αξεσουάρ. Επικοινωνήστε με τον αντιπρόσωπό της Husqvarna για περισσότερες πληροφορίες σχετικά με τα διαθέσιμα αξεσουάρ.

Ασφαλίστε το προϊόν σας

Βεβαιωθείτε ότι έχετε ασφαλιστική κάλυψη για το νέο σας προϊόν. Αν δεν είστε σίγουροι, απευθυνθείτε στην ασφαλιστική εταιρεία σας. Συνιστούμε ένα ασφαλιστήριο συμβόλαιο που θα καλύπτει τα πάντα, όπως: σωματικές βλάβες/υλικές ζημιές τρίτων, φωτιά, υλικές ζημιές, κλοπή και αστική ευθύνη.

Επισκόπηση προϊόντος

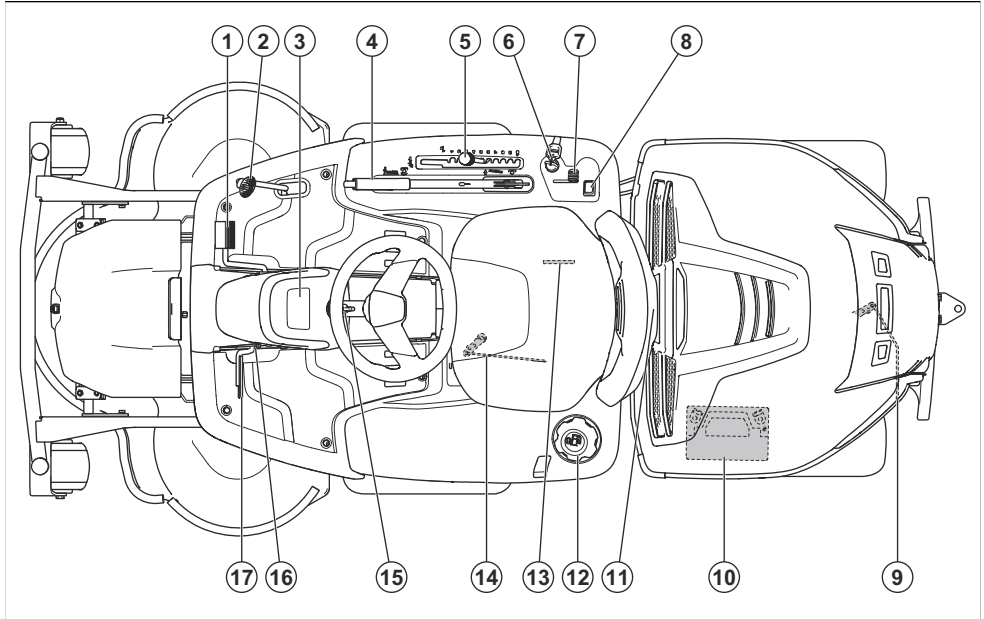

1. Πεντάλ κίνησης προς τα εμπρός
2. Πεντάλ κίνησης προς τα πίσω
3. Οθόνη
4. Λεβιές ανύψωσης του πλαισίου κοπής
5. Λεβιές ρύθμισης του ύψους κοπής
6. Διακόπτης ανάφλεξης/διακόπτης προβολέων
7. Χειριστήριο γκαζιού
8. Διακόπτης φώτων μεγάλης σκάλας
9. Μοχλός σύμπλεξης ή αποσύμπλεξης της μετάδοσης κίνησης στον πίσω άξονα.
10. Μπαταρία
11. Κλειδαριά καλύμματος
12. Τάπα νεποζίτου καυσίμου
13. Πινακίδα στοιχείων μηχανήματος με κωδικό με δυνατότητα σάρωσης
14. Μοχλός σύμπλεξης ή αποσύμπλεξης της μετάδοσης κίνησης στον μπροστινό άξονα, στα προϊόντα με μετάδοση κίνησης σε όλους τους τροχούς (AWD).
15. Ρύθμιση τιμονιού
16. Κουμπί ασφάλισης του φρένου στάθμευσης
17. Πεντάλ φρένου στάθμευσης

Επισκόπηση ηλεκτρικού συστήματος

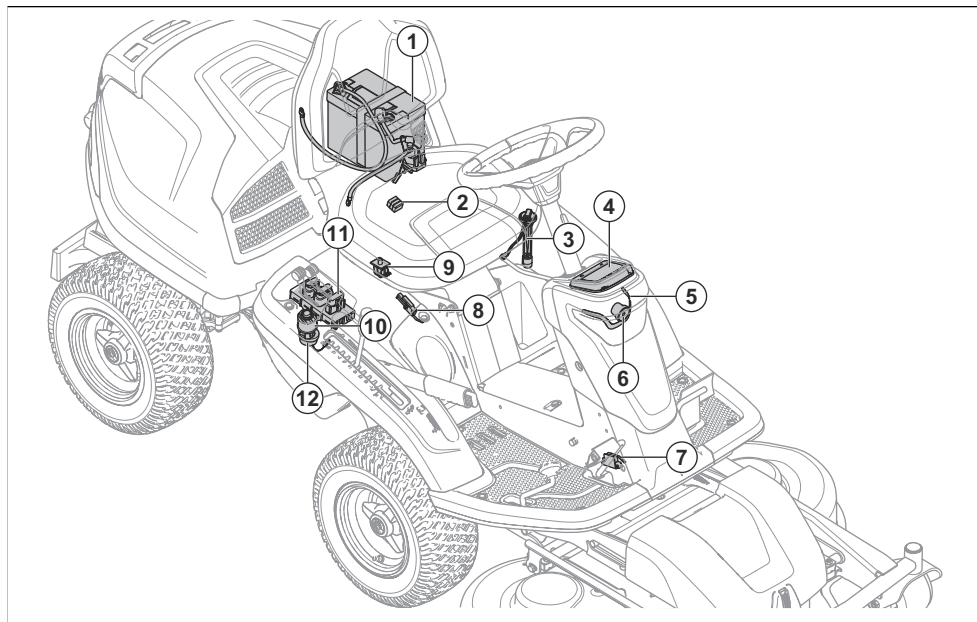

1. Μπαταρία
2. Κεντρική ασφάλεια
3. Αισθητήρας καυσίμου
4. Οθόνη
5. Λαμπτήρας φώτων εργασίας
6. Φως μεγάλης σκάλας
7. Μικροδιακόπτης, φρένο στάθμευσης
8. Μικροδιακόπτης μοχλού ανύψωσης
9. Μοχλός ελέγχου παρουσίας χειριστή (ΟΡC)
10. Διακόπτης ανάφλεξης/διακόπτης προβολών
11. Μονάδα ελέγχου χλοοκοπτικού
12. Βομβητής

Μονάδα ελέγχου χλοοκοπτικού

Το προϊόν διαθέτει μια μονάδα ελέγχου χλοοκοπτικού, η οποία παρέχει στο χειριστή πληροφορίες σχετικά με το προϊόν. Οι πληροφορίες εμφανίζονται στην οθόνη στο πλαίσιο οργάνων. Ανατρέξτε στην ενότητα *Οθόνη στη σελίδα 42*.

Η μονάδα ελέγχου χλοοκοπτικού επιτρέπει στον αντιπρόσωπο σέρβις να συνδέει το προϊόν όταν εκτελεί σέρβις.

Husqvarna Connect

Το προϊόν διαθέτει ασύρματη τεχνολογία *Bluetooth®* και μπορεί να συνδέεται σε φορητές συσκευές που έχουν εγκατεστημένη την εφαρμογή Husqvarna Connect. Το

Husqvarna Connect είναι μια δωρεάν εφαρμογή για τη φορητή συσκευή σας. Η εφαρμογή Husqvarna Connect παρέχει εκτεταμένες λειτουργίες για το προϊόν σας Husqvarna:

- Λειτουργία κλειδώματος και ξεκλειδώματος που εμποδίζει τη μη εξουσιοδοτημένη χρήση του προϊόντος.
- Περισσότερες πληροφορίες για το προϊόν.
- Πληροφορίες και βοήθεια για τα ανταλλακτικά και το σέρβις του προϊόντος.

Προβολείς

Οι προβολείς περιλαμβάνουν φώτα εργασίας και φώτα μεγάλης σκάλας. Γυρίστε το κλειδί της ανάφλεξης στη θέση των φώτων, για να ανάψουν τα φώτα εργασίας. Τα φώτα εργασίας παραμένουν αναμμένα για 3 λεπτά μετά το σβήσιμο του κινητήρα.

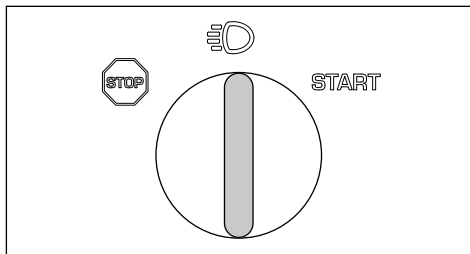

Πατήστε το διακόπτη (A) για να ανάψετε ή να σβήσετε τα φώτα της μεγάλης σκάλας.

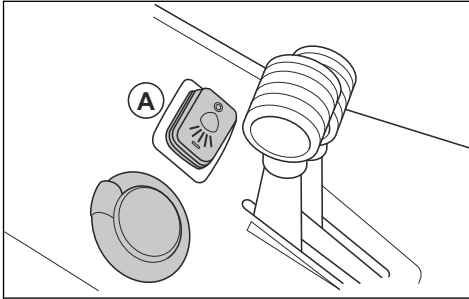

Όταν τα φώτα εργασίας είναι αναμμένα, στην οθόνη εμφανίζεται το σύμβολο προβολέα (B). Όταν είναι αναμμένα τα φώτα της μεγάλης σκάλας, στην οθόνη εμφανίζεται το γεμισμένο σύμβολο προβολέα (C).

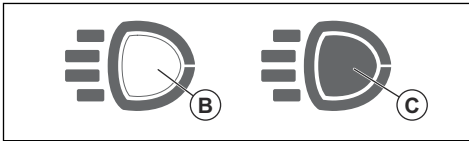

Μετρητής ωρών

Το προϊόν περιλαμβάνει 2 μετρητές ωρών στη οθόνη του. Οι μετρητές ωρών δείχνουν τις ώρες λειτουργίας του κινητήρα συνολικά (A) και κατά τη διάρκεια της περιόδου λειτουργίας (B). Το τελευταίο ψηφίο του μετρητή ωρών για την τρέχουσα περίοδο λειτουργίας εμφανίζει τα δέκατα της ώρας (6 λεπτά).

Ο χρόνος με το διακόπτη ανάφλεξης στη θέση ενεργοποίησης αλλά με τον κινητήρα σβηστό δεν καταγράφεται.

Περιεχόμενα Στον ολικό μετρητή ωρών (A) εμφανίζονται μόνο πλήρεις ώρες. Ο κινητήρας πρέπει να λειτουργήσει για τουλάχιστον μία ώρα, για να μπορέσετε να δείτε την ένδειξη στο συνολικό μετρητή ωρών (A).

Περιεχόμενα Μία περίοδος λειτουργίας είναι ο χρόνος κατά τον οποίο έχει παραμείνει σε λειτουργία ο κινητήρας στη διάρκεια 1 ημέρας. Μια νέα περίοδος

λειτουργίας ξεκινά αν ο κινητήρας παραμείνει σβηστός για τουλάχιστον 6 ώρες.

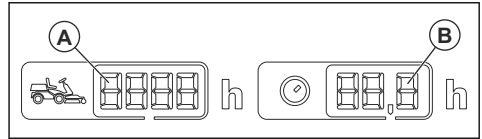

Έλεγχος παρουσίας χειριστή (OPC)

Ο μοχλός ελέγχου παρουσίας χειριστή ενεργοποιείται όταν ο χειριστής σηκωθεί από το κάθισμα. Ο κινητήρας και η μετάδοση κίνησης στις λεπίδες σταματούν αν είναι ενεργοποιημένες οι λεπίδες ή αν δεν είναι ενεργοποιημένο το φρένο στάθμευσης. Ανατρέξτε στην ενότητα *Συνθήκες εκκίνησης στη σελίδα 46*.

Πεντάλ κίνησης προς τα εμπρός και προς τα πίσω

Η ταχύτητα ρυθμίζεται σταδιακά με 2 πεντάλ. Το αριστερό πεντάλ (A) χρησιμοποιείται για την κίνηση προς τα εμπρός και το δεξί πεντάλ (B) για την κίνηση προς τα πίσω. Το προϊόν σταματά όταν απελευθερώνονται τα πεντάλ.

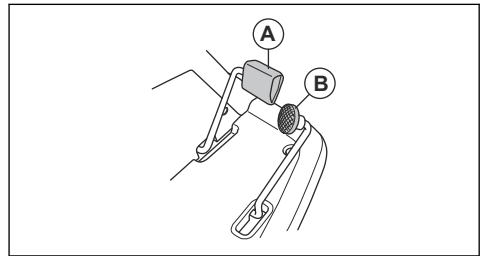

Πλαίσιο κοπής

Τα πλαίσια κοπής για αυτό το προϊόν είναι πλαίσια κοπής Combi με σύστημα κοπής χορτολιπάσματος BioClip. Το σύστημα κοπής χορτολιπάσματος BioClip κόβει το γρασίδι σε μέγεθος κατάλληλο για λίπασμα. Τα πλαίσια κοπής Combi μπορούν επίσης να χρησιμοποιηθούν χωρίς το σύστημα κοπής χορτολιπάσματος BioClip. Χωρίς το σύστημα κοπής χορτολιπάσματος BioClip, το γρασίδι εκτινάσσεται προς τα πίσω.

Οθόνι

Η οθόνι του πλαισίου οργάνων εμφανίζει πληροφορίες σχετικά με την κατάσταση του προϊόντος.

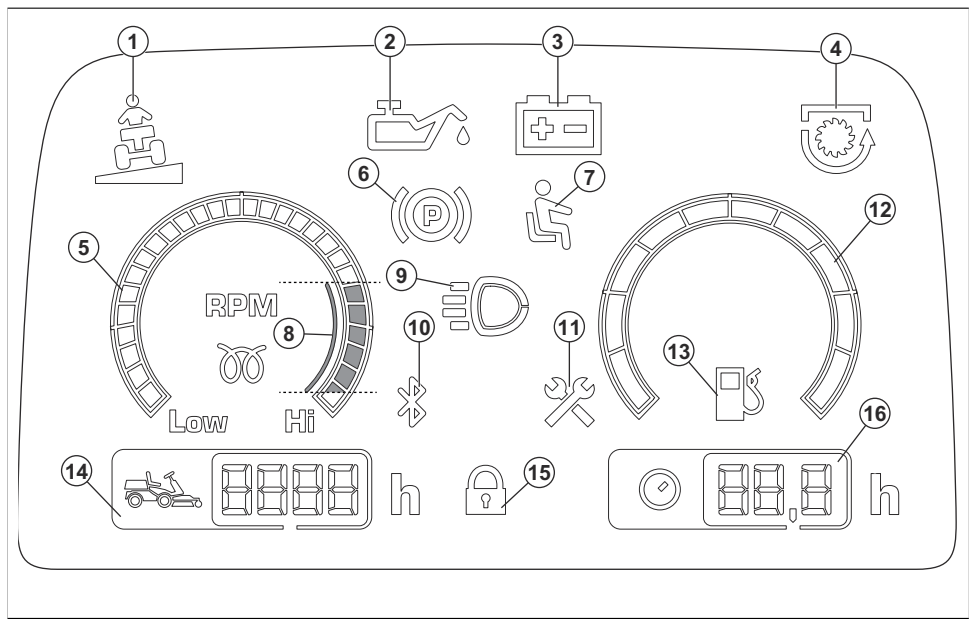

1. Ένδειξη κλίσης
2. Ένδειξη πίεσης λαδιού
3. Ένδειξη στάθμης μπαταρίας
4. Ένδειξη PTO
5. Στροφόμετρο
6. Ένδειξη φρένου στάθμευσης
7. Μοχλός ελέγχου παρουσίας χειριστή (OPC)
8. Συνιστώμενες σ.α.λ. κινητήρα κατά τη χρήση του προϊόντος.
9. Ένδειξη φώτων εργασίας ή φώτων μεγάλης σκάλας
10. Bluetooth®
11. Ένδειξη σέρβις
12. Δείκτης καυσίμου
13. Ένδειξη χαμηλής στάθμης καυσίμου
14. Συνολικός χρόνος λειτουργίας
15. Ψηφιακή κλειδαριά
16. Χρόνος λειτουργίας



Προτού χρησιμοποιήσετε το προϊόν, διαβάστε προσεκτικά το εγχειρίδιο χρήσης και βεβαιωθείτε ότι έχετε κατανοήσει τις οδηγίες.



Περιστρεφόμενες λεπίδες. Μην πλησιάζετε τα μέλη του σώματός σας.



Προειδοποίηση: κινούμενα μέρη. Μην πλησιάζετε τα μέλη του σώματός σας.



Προσέχετε για αντικείμενα που μπορεί να εκτιναχθούν ή να εξοστρακιστούν.



Μην χρησιμοποιείτε ποτέ το προϊόν, αν υπάρχουν κοντά άνθρωποι (ειδικά παιδιά) ή ζώα.

Σύμβολα στο προϊόν



ΠΡΟΕΙΔΟΠΟΙΗΣΗ: Η απρόσεκτη ή λανθασμένη χρήση μπορεί να προκαλέσει σοβαρό τραυματισμό ή θάνατο του χειριστή ή άλλων ατόμων.



Προτού και ενώ κινείτε το προϊόν προς τα πίσω, πρέπει να κοιτάζετε πίσω σας.



Μην κόβετε ποτέ το γρασίδι κατά πλάτος μιας κατηφορικής πλαγιάς. Μην κόβετε γρασίδι σε έδαφος με κλίση πάνω από 10°. Ανατρέξτε στην ενότητα *Κοπή γρασιδιού σε πρανή στη σελίδα 47*.



Μην μεταφέρετε ποτέ επιβάτες πάνω στο προϊόν ή στον εξοπλισμό.



Μετακίνηση προς τα εμπρός.

N

Νεκρά.



Μετακίνηση προς τα πίσω.



Φρένο στάθμευσης.



Αυτό το προϊόν συμμορφώνεται με τις ισχύουσες οδηγίες ΕΚ.



Εκπομπές θορύβου στο περιβάλλον σύμφωνα με την Οδηγία της Ευρωπαϊκής Κοινότητας. Οι εκπομπές καυσαερίων του προϊόντος αναγράφονται στο κεφάλαιο "Τεχνικά στοιχεία" και στην πινακίδα του.



Χρησιμοποιείτε πάντα εγκεκριμένα προστατευτικά ακοής.



Ο μοχλός μετατόπισης βάρους έχει αποσυμπλεχθεί.



Ο μοχλός μετατόπισης βάρους έχει συμπλεχθεί.



Διακόψτε τη λειτουργία του κινητήρα.

START

Εκκινήστε τον κινητήρα.



Στροφές ανά λεπτό (σ.α.λ.) του κινητήρα - υψηλές.



Στροφές ανά λεπτό (σ.α.λ.) του κινητήρα - χαμηλές.



Καύσιμο.



Μέγ. περιεκτικότητα σε αιθανόλη 10%.



Ύψος κοπής.



Θέση συντήρησης του μοχλού ύψους κοπής.



Λεπίδες ενεργοποιημένες.



Λεπίδες απενεργοποιημένες.



Θέση μεταφοράς του πλαισίου κοπής.



Θέση λειτουργίας του πλαισίου κοπής.



Σύμπλεξη και αποσύμπλεξη του συστήματος μετάδοσης κίνησης.



Στάθμη λαδιού.



Κωδικός με δυνατότητα σάρωσης

yyyywwxxxx

Στην πινακίδα στοιχείων αναγράφεται ο αριθμός σειράς. Το **yyyy** είναι το έτος παραγωγής και το **ww** είναι η εβδομάδα παραγωγής.

Περιεχόμενα Άλλα σύμβολα/σήματα που υπάρχουν στο προϊόν αναφέρονται σε απαιτήσεις πιστοποίησης για ορισμένες εμπορικές περιοχές.

Εκπομπές Euro V



ΠΡΟΕΙΔΟΠΟΙΗΣΗ: Οποιαδήποτε μη εξουσιοδοτημένη παρέμβαση στον κινητήρα ακυρώνει την έγκριση τύπου ΕΕ αυτού του προϊόντος.

Ευθύνη προϊόντος

Όπως αναφέρεται στη νομοθεσία περί ευθύνης για τα προϊόντα, δεν φέρουμε καμία ευθύνη για ζημιές που οφείλονται στο προϊόν μας εάν:

- Το προϊόν έχει επισκευαστεί λανθασμένα.
- Το προϊόν έχει επισκευαστεί με εξαρτήματα που δεν προέρχονται από τον κατασκευαστή ή που δεν έχουν εγκριθεί από τον κατασκευαστή.
- Το προϊόν διαθέτει ένα αξεσουάρ που δεν προέρχεται από τον κατασκευαστή ή που δεν έχει εγκριθεί από τον κατασκευαστή.
- Το προϊόν δεν έχει επισκευαστεί σε εγκεκριμένο κέντρο σέρβις ή από εγκεκριμένη αρχή.

Ασφάλεια

Ορισμοί για την ασφάλεια

Για την επισήμανση ειδικών σημαντικών τμημάτων του εγχειριδίου χρησιμοποιούνται προειδοποιήσεις, συστάσεις προσοχής και σημειώσεις.



ΠΡΟΕΙΔΟΠΟΙΗΣΗ: Χρησιμοποιείται όταν υπάρχει κίνδυνος τραυματισμού ή θανάτου του χειριστή ή άλλων παριστάμενων ατόμων, αν δεν τηρηθούν οι οδηγίες που παρέχονται στο εγχειρίδιο.



ΠΡΟΣΟΧΗ: Χρησιμοποιείται όταν υπάρχει κίνδυνος πρόκλησης ζημιάς στο προϊόν, σε άλλα υλικά ή στον παρακείμενο χώρο, αν δεν τηρηθούν οι οδηγίες που παρέχονται στο εγχειρίδιο.

Περιεχόμενα Χρησιμοποιείται για παροχή περισσότερων πληροφοριών, οι οποίες χρειάζονται σε μια δεδομένη κατάσταση.

Γενικές οδηγίες ασφαλείας



ΠΡΟΕΙΔΟΠΟΙΗΣΗ: Αυτό το προϊόν μπορεί να κόψει χέρια και πόδια και να εκσφενδονίσει αντικείμενα. Αν δεν τηρείτε τις οδηγίες ασφαλείας, μπορεί να προκληθεί σοβαρός τραυματισμός ή θάνατος.



ΠΡΟΕΙΔΟΠΟΙΗΣΗ: Μην συνεχίζετε να χρησιμοποιείτε το προϊόν, αν έχει υποστεί ζημιά ο εξοπλισμός κοπής. Αν ο εξοπλισμός κοπής υποστεί ζημιά, μπορεί να εκσφενδονίσει αντικείμενα και να προκαλέσει σοβαρό τραυματισμό ή θάνατο. Πρέπει να

αντικαθιστάτε αμέσως τις λεπίδες που έχουν υποστεί ζημιά.



ΠΡΟΕΙΔΟΠΟΙΗΣΗ: Αυτό το προϊόν παράγει ηλεκτρομαγνητικό πεδίο κατά τη λειτουργία του. Το πεδίο αυτό, υπό ορισμένες συνθήκες, ενδέχεται να προκαλεί παρεμβολές σε ενεργά ή παθητικά ιατρικά εμφυτεύματα. Για να μειωθεί ο κίνδυνος σοβαρών ή θανατηφόρων τραυματισμών, συνιστούμε στα άτομα με ιατρικά εμφυτεύματα να συμβουλευούνται το θεράποντα ιατρό τους και τον κατασκευαστή του ιατρικού εμφυτεύματος, προτού θέσουν το προϊόν σε λειτουργία.



ΠΡΟΕΙΔΟΠΟΙΗΣΗ: Προτού χρησιμοποιήσετε το προϊόν, διαβάστε τις παρακάτω προειδοποιητικές οδηγίες.

- Πρέπει πάντα να προσέχετε και να χρησιμοποιείτε την κοινή λογική. Αποφεύγετε τις καταστάσεις τις οποίες θεωρείτε πέραν των δυνατοτήτων σας. Αν δεν νιώθετε σίγουροι σχετικά με τις διαδικασίες χειρισμού αφού διαβάσετε το εγχειρίδιο χρήσης, συμβουλευτείτε έναν ειδικό προτού συνεχίσετε.
- Προτού εκκινήσετε το προϊόν, διαβάστε προσεκτικά και κατανοήστε το εγχειρίδιο χρήσης και τις οδηγίες σχετικά με το προϊόν.
- Μάθετε πώς να χρησιμοποιείτε το προϊόν και τα χειριστήριά του με ασφάλεια και μάθετε να το σταματάτε γρήγορα.
- Μάθετε επίσης να αναγνωρίζετε τα σήματα ασφαλείας.
- Διατηρείτε το προϊόν καθαρό, για να παραμείνουν ευανάγνωστα τα σήματα και τα αυτοκόλλητα.

- Πρέπει να θυμάστε ότι ο χειριστής θεωρείται υπεύθυνος για ατυχήματα που μπορεί να προκληθούν σε άλλα άτομα ή στην παρουσία τους.
- Μην μεταφέρετε επιβάτες. Το προϊόν πρέπει να χρησιμοποιείται μόνο από ένα άτομο.

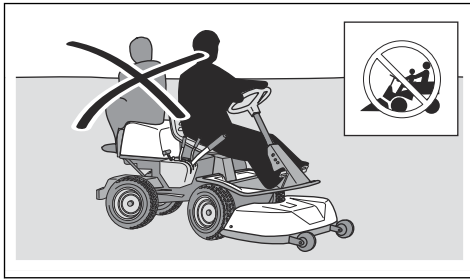

- Μην αφήνετε το προϊόν χωρίς επίβλεψη όταν ο κινητήρας είναι σε λειτουργία. Προτού αφήσετε το προϊόν χωρίς επίβλεψη, πρέπει πάντα να σταματάτε τις λεπίδες, να ενεργοποιείτε το φρένο στάθμευσης, να σβήνετε τον κινητήρα και να βγάξετε το κλειδί της ανάφλεξης.
- Πρέπει να χρησιμοποιείτε το προϊόν μόνο με το φως της ημέρας ή σε συνθήκες καλού φωτισμού. Διατηρείτε το προϊόν σε ασφαλή απόσταση από λακκούβες ή άλλες ανωμαλίες του εδάφους. Ελέγχετε για άλλους πιθανούς κινδύνους.
- Μην χρησιμοποιείτε το προϊόν όταν επικρατούν δυσμενείς καιρικές συνθήκες, για παράδειγμα σε ομίχλη, στη βροχή, σε νοτισμένα ή υγρά σημεία, όταν πνέουν ισχυροί άνεμοι, όταν το κρύο είναι έντονο, όταν υπάρχει κίνδυνος πτώσης κεραυνών κ.λπ.
- Πρέπει να εντοπίζετε και να επισημαίνετε τις πέτρες και άλλα σταθερά αντικείμενα, για να προλαμβάνετε τις προσκρούσεις.
- Απομακρύνετε από την περιοχή αντικείμενα, όπως πέτρες, παιχνίδια, καλώδια κ.λπ., τα οποία μπορεί να πιαστούν στις λεπίδες και να εκτιναχθούν.

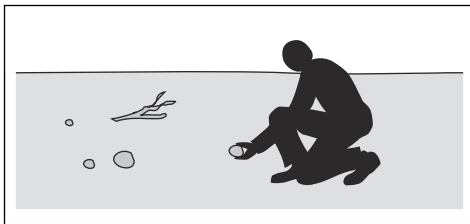

- Μην αφήνετε να χρησιμοποιούν το προϊόν ή να εκτελούν συντήρηση σε αυτό παιδιά ή άλλα πρόσωπα μη εγκεκριμένα για χρήση του προϊόντος. Η τοπική νομοθεσία πιθανώς να ορίζει την κατάλληλη ηλικία του χρήστη.
- Βεβαιωθείτε ότι δεν βρίσκεται κανείς άλλος κοντά στο προϊόν όταν εκκινείτε τον κινητήρα, ενεργοποιείτε τη μετάδοση κίνησης ή αρχίζετε να κινείτε το προϊόν.

- Όταν κάνετε χλοοκοπή κοντά σε δρόμο ή κινείστε εγκάρσια σε δρόμο, πρέπει να παρακολουθείτε την κίνηση των οχημάτων.
- Μην χρησιμοποιείτε ποτέ το προϊόν αν είστε κουρασμένος, υπό την επήρεια αλκοόλ ή ναρκωτικών, φαρμάκων ή άλλων ουσιών που μπορεί να επηρεάσουν την όραση, την εγρήγορση, το συντονισμό ή την κρίση σας.
- Πρέπει πάντα να σταθμεύετε το προϊόν σε οριζόντια επιφάνεια με τον κινητήρα σβηστό.

Οδηγίες ασφαλείας σχετικά με τα παιδιά



ΠΡΟΕΙΔΟΠΟΙΗΣΗ: Προτού χρησιμοποιήσετε το προϊόν, διαβάστε τις παρακάτω προειδοποιητικές οδηγίες.

- Αν δεν είστε σε επιφυλακή όταν υπάρχουν παιδιά κοντά στο προϊόν, μπορεί να συμβούν σοβαρά ατυχήματα. Το προϊόν και η διαδικασία χλοοκοπής μπορεί να προσεγκλύσουν τα παιδιά. Είναι πολύ πιθανό τα παιδιά να μην παραμείνουν στην τελευταία θέση στην οποία τα είδατε.
- Μην αφήνετε τα παιδιά να πλησιάσουν στη περιοχή που θα γίνει χλοοκοπή. Φροντίστε να υπάρχει ένας ενήλικος που θα είναι υπεύθυνος για τα παιδιά.
- Πρέπει να παρακολουθείτε την περιοχή εργασίας και, αν μπου σε αυτήν παιδιά, να διακόπτετε τη λειτουργία του προϊόντος. Πρέπει να προσέχετε ιδιαίτερα κοντά σε γωνίες, θάμνους, δέντρα ή άλλα αντικείμενα που εμποδίζουν το οπτικό σας πεδίο.
- Πριν και κατά τη διάρκεια της οδήγησης του προϊόντος με την όπισθεν, πρέπει να κοιτάζετε πίσω σας και κάτω για να βεβαιωθείτε ότι δεν υπάρχουν μικρά παιδιά κοντά στο προϊόν.
- Μην αφήνετε τα παιδιά να ανεβαίνουν πάνω στο προϊόν. Μπορεί να πέσουν και να τραυματιστούν σοβαρά ή να εμποδίσουν την ασφαλή εκτέλεση ελιγμών του προϊόντος.
- Μην επιτρέπετε σε παιδιά να χρησιμοποιούν το προϊόν.

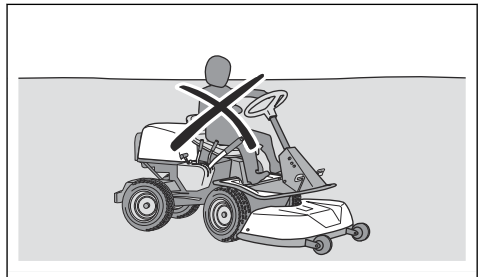

Οδηγίες ασφαλείας για τη λειτουργία



ΠΡΟΕΙΔΟΠΟΙΗΣΗ: Μην αγγίζετε τον κινητήρα ή το σύστημα της εξάτμισης κατά τη διάρκεια της λειτουργίας ή αμέσως

μετά τη λειτουργία. Ο κινητήρας και το σύστημα εξάτμισης θερμαίνονται πολύ κατά τη διάρκεια της λειτουργίας. Κίνδυνος τραυματισμού λόγω εγκαύματος, πυρκαγιάς και υλικών ζημιών ή ζημιών σε παρακείμενες περιοχές. Όταν χειρίζεστε το προϊόν, παραμένετε μακριά από θάμνους και άλλα αντικείμενα.



ΠΡΟΕΙΔΟΠΟΙΗΣΗ: Προτού χρησιμοποιήσετε το προϊόν, διαβάστε τις παρακάτω προειδοποιητικές οδηγίες.

- Προτού κινήσετε το προϊόν προς τα πίσω, πρέπει πάντα να κοιτάζετε προς τα κάτω και πίσω σας. Προσέχετε μήπως υπάρχουν μεγάλα και μικρά εμπόδια.
- Προτού στρίψετε σε γωνίες, πρέπει να μειώνετε την ταχύτητα.
- Όταν κινείστε σε περιοχές όπου δεν κάνετε χλοοκοπή, πρέπει να σταματάτε τις λεπίδες.



ΠΡΟΣΟΧΗ: Προτού χρησιμοποιήσετε το προϊόν, διαβάστε τις παρακάτω οδηγίες προφύλαξης.

- Προτού χρησιμοποιήσετε το προϊόν, καθαρίστε το γρασίδι και τα χώματα από την εισαγωγή κρούου αέρα. Αν η εισαγωγή κρούου αέρα είναι φραγμένη, υπάρχει κίνδυνος να προκληθεί ζημιά στον κινητήρα.
- Πρέπει να κινείστε γύρω από πέτρες και άλλα μεγαλύτερα αντικείμενα με προσοχή και να βεβαιώνετε ότι οι λεπίδες δεν χτυπούν στα αντικείμενα.
- Μην χρησιμοποιείτε το προϊόν πάνω από αντικείμενα. Αν χρησιμοποιήσετε το προϊόν πάνω από ή μέσα σε ένα αντικείμενο, πρέπει μετά να σταματήσετε και να ελέγξετε το προϊόν και το πλαίσιο κοπής. Αν είναι απαραίτητο, πραγματοποιήστε επισκευές πριν από την επανεκκίνηση.

Προσωπικός εξοπλισμός προστασίας



ΠΡΟΕΙΔΟΠΟΙΗΣΗ: Προτού χρησιμοποιήσετε το προϊόν, διαβάστε τις παρακάτω προειδοποιητικές οδηγίες.

- Όταν χρησιμοποιείτε το προϊόν, πρέπει να φοράτε εγκεκριμένο προσωπικό εξοπλισμό προστασίας. Ο προσωπικός εξοπλισμός προστασίας δεν μπορεί να εξαλείψει τον κίνδυνο τραυματισμών, ωστόσο μειώνει τη σοβαρότητά τους σε περίπτωση ατυχήματος. Ο αντιπρόσωπος θα σας βοηθήσει να επιλέξετε το σωστό εξοπλισμό.
- Φοράτε πάντα εγκεκριμένα προστατευτικά ακοής. Η μακροχρόνια έκθεση στο θόρυβο μπορεί να προκαλέσει μόνιμη βλάβη στην ακοή.
- Πρέπει πάντα να φοράτε παπούτσια προστασίας ή μπότες προστασίας. Συνιστώνται παπούτσια με

μεταλλική ενίσχυση στην περιοχή των δαχτύλων. Μην χρησιμοποιείτε το προϊόν χωρίς να φοράτε παπούτσια.

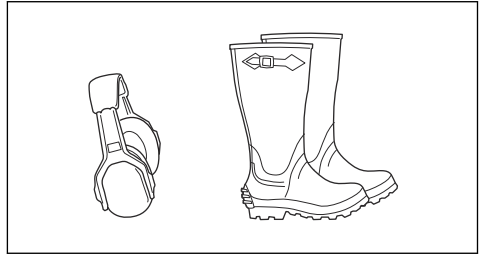

- Όταν χρειάζεται, πρέπει να φοράτε γάντια, για παράδειγμα κατά την τοποθέτηση, την επιθεώρηση ή τον καθαρισμό του εξοπλισμού κοπής.
- Μην φοράτε φαρδιά ρούχα, κοσμήματα ή άλλα παρόμοια είδη, τα οποία μπορεί να πιαστούν σε κινούμενα εξαρτήματα.
- Φροντίστε να υπάρχει κοντά εξοπλισμός πρώτων βοηθειών και πυροσβεστήρας.

Συσκευές ασφαλείας στο προϊόν



ΠΡΟΕΙΔΟΠΟΙΗΣΗ: Προτού χρησιμοποιήσετε το προϊόν, διαβάστε τις παρακάτω προειδοποιητικές οδηγίες.

- Μην χρησιμοποιείτε ποτέ το προϊόν, αν υπάρχουν ελαττωματικές συσκευές ασφαλείας. Πρέπει να κάνετε τακτικά έλεγχο των συσκευών ασφαλείας. Αν οι συσκευές ασφαλείας είναι ελαττωματικές, απευθυνθείτε στον αντιπρόσωπο σέρβις της Husqvarna.
- Μην κάνετε τροποποιήσεις στις συσκευές ασφαλείας. Δεν πρέπει να χρησιμοποιείτε το προϊόν, αν οι προστατευτικές πλάκες, τα προστατευτικά καλύμματα, οι διακόπτες ασφαλείας ή οποιεσδήποτε άλλες προστατευτικές διατάξεις δεν έχουν τοποθετηθεί ή παρουσιάζουν ελάττωμα.

Έλεγχος της κλειδαριάς της ανάφλεξης

- Για να ελέγξετε την κλειδαριά της ανάφλεξης, εκκινήστε και μετά σβήστε τον κινητήρα. Βλ. *Εκκίνηση του κινητήρα στη σελίδα 53 και Σβήσιμο του κινητήρα στη σελίδα 55.*
- Βεβαιωθείτε ότι ο κινητήρας εκκινείται όταν γυρίζετε το κλειδί της ανάφλεξης στη θέση START (Εκκίνηση).
- Βεβαιωθείτε ότι ο κινητήρας σταματά αμέσως όταν γυρίζετε το κλειδί της ανάφλεξης στη θέση STOP (Διακοπή λειτουργίας).

Συνθήκες εκκίνησης

Για να εκκινήσετε τον κινητήρα πρέπει να πληρούνται οι εξής συνθήκες:

- Το πλαίσιο κοπής είναι ανυψωμένο και το φρένο στάθμευσης είναι ενεργοποιημένο.

Ο κινητήρας πρέπει να σταματήσει στις εξής περιπτώσεις:

- Ο οδηγός κατεβάζει το πλαίσιο κοπής και σηκώνεται από το κάθισμα.
- Ο οδηγός ανυψώνει το πλαίσιο κοπής, δεν ενεργοποιεί το φρένο στάθμευσης και σηκώνεται από το κάθισμα.

Προσπαθήστε να εκκινήσετε τον κινητήρα όταν δεν ισχύει μία από τις παραπάνω συνθήκες. Αλλάξτε τις συνθήκες και δοκιμάστε ξανά. Πρέπει να εκτελείτε αυτόν τον έλεγχο καθημερινά.

Έλεγχος του περιοριστή ταχύτητας

- Αφήστε το πεντάλ κίνησης προς τα εμπρός, για να φρενάρει το όχημα.
- Για περισσότερη ισχύ πέδησης, πατήστε το πεντάλ κίνησης προς τα πίσω.
- Βεβαιωθείτε ότι τα πεντάλ κίνησης προς τα εμπρός και προς τα πίσω δεν είναι μπλοκαρισμένα και κινούνται ελεύθερα.
- Βεβαιωθείτε ότι το προϊόν φρενάρει όταν αφήσετε το πεντάλ κίνησης προς τα εμπρός.

Φρένο στάθμευσης



ΠΡΟΕΙΔΟΠΟΙΗΣΗ: Αν το φρένο στάθμευσης δεν λειτουργεί, το προϊόν μπορεί να αρχίσει να κινείται και να προκαλέσει τραυματισμό ή ζημιά. Φροντίστε να ελέγχετε και να ρυθμίζετε τακτικά το φρένο στάθμευσης.

Ανατρέξτε στην ενότητα *Έλεγχος του φρένου στάθμευσης στη σελίδα 58.*

Εξάτμιση (σιγαστήρας)

Η εξάτμιση (σιγαστήρας) διατηρεί τα επίπεδα θορύβου στο ελάχιστο και κατευθύνει τις αναθυμιάσεις της εξάτμισης μακριά από το χειριστή.

Μην χρησιμοποιείτε το προϊόν, αν η εξάτμιση (σιγαστήρας) λείπει ή είναι ελαττωματική. Αν η εξάτμιση (σιγαστήρας) είναι ελαττωματική, αυξάνεται το επίπεδο θορύβου και ο κίνδυνος φωτιάς.



ΠΡΟΕΙΔΟΠΟΙΗΣΗ: Η εξάτμιση (σιγαστήρας) θερμαίνεται πολύ κατά τη διάρκεια της χρήσης και παραμένει θερμή μετά τη χρήση, καθώς και όταν ο κινητήρας λειτουργεί στο ρελαντί. Προσέχετε όταν κινείστε κοντά σε εύφλεκτα υλικά ή/και αναθυμιάσεις, για να αποφύγετε την εκδήλωση πυρκαγιάς.

Έλεγχος της εξάτμισης (σιγαστήρας)

- Πρέπει να εξετάζετε την εξάτμιση (το σιγαστήρα) τακτικά, για να βεβαιωθείτε ότι είναι σωστά συνδεδεμένη και δεν έχει υποστεί ζημιά.

Προστατευτικά καλύμματα

Αν τα προστατευτικά καλύμματα λείπουν ή υποστούν ζημιά, αυξάνεται ο κίνδυνος τραυματισμού από κινούμενα εξαρτήματα και καυτές επιφάνειες. Πρέπει να ελέγχετε τα προστατευτικά καλύμματα προτού χρησιμοποιήσετε το προϊόν. Βεβαιωθείτε ότι τα προστατευτικά καλύμματα έχουν στερεωθεί σωστά και δεν έχουν ρωγμές ή άλλες ζημιές. Αντικαταστήστε τα καλύμματα που έχουν υποστεί ζημιά.

Κοπή γρασιδιού σε πρανή



ΠΡΟΕΙΔΟΠΟΙΗΣΗ: Προτού χρησιμοποιήσετε το προϊόν, διαβάστε τις παρακάτω προειδοποιητικές οδηγίες.

- Η κοπή γρασιδιού σε πρανή αυξάνει τον κίνδυνο απώλειας ελέγχου και ανατροπής του προϊόντος. Αυτό μπορεί να προκαλέσει τραυματισμό ή θάνατο. Πρέπει να προσέχετε όταν εκτελείτε κοπή γρασιδιού σε πρανή. Αν δεν μπορείτε να κινήσετε το προϊόν προς τα πίσω ανεβαίνοντας ψηλότερα στο πρανή ή δεν νιώθετε ασφαλείς, μην εκτελείτε κοπή εκεί.
- Αφαιρέστε πέτρες, κλαδιά και άλλα εμπόδια.
- Στα πρανή πρέπει να εκτελείτε κοπή με κατεύθυνση προς τα πάνω και προς τα κάτω και όχι από τη μία πλευρά προς την άλλη.
- Μην οδηγείτε σε κατηφόρες με το πλαίσιο κοπής ανυψωμένο.
- Μην χρησιμοποιείτε το προϊόν σε πρανή με κλίση πάνω από 10°.

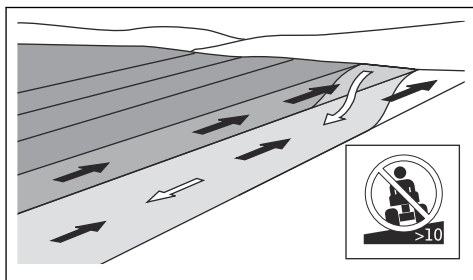

- Μην εκκινείτε ή σβήνετε τον κινητήρα πάνω σε πρανή.
- Πρέπει να οδηγείτε πάντα ομαλά και αργά σε πρανή.
- Μην αλλάζετε απότομα ταχύτητα ή κατεύθυνση.
- Μην στρίβετε το όχημα περισσότερο από όσο χρειάζεται. Όταν κινείστε σε κατηφόρα, πρέπει να στρίβετε αργά και σταδιακά. Προχωρείτε με χαμηλή ταχύτητα. Γυρίζετε το τιμόνι προσεκτικά.
- Προσέχετε και μην περνάτε πάνω από αυλάκια, λακκούβες και εξογκώματα στο έδαφος. Όταν το έδαφος δεν είναι επίπεδο, υπάρχει μεγαλύτερος κίνδυνος ανατροπής του προϊόντος. Το μακρύ γρασίδι μπορεί να κρύβει εμπόδια.
- Μην εκτελείτε κοπή γρασιδιού κοντά σε άκρα, χαντάκια ή αναχώματα. Το προϊόν μπορεί να

ανατραπεί ξαφνικά, αν ένας τροχός πατήσει πέρα από την άκρη ενός πρανού με μεγάλη κλίση ή αν υποχωρήσει η άκρη ενός χαντακιού. Αν το προϊόν πέσει μέσα σε νερό, υπάρχει κίνδυνος πνιγμού.

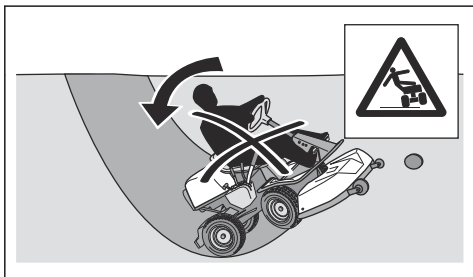

- Δεν πρέπει να εκτελείτε χλοοκοπή σε υψώτο γρασιδί. Είναι ολισθηρό και τα ελαστικά μπορεί να χάσουν την πρόσφυσή τους, με αποτέλεσμα να πλαγιολισθήσει το προϊόν.
- Μην ακουμπάτε το πόδι σας στο έδαφος για να σταθεροποιήσετε το προϊόν.
- Πρέπει να κινείστε πολύ προσεκτικά, αν είναι προσαρτημένο κάποιο αξεσουάρ ή αντικείμενο που μπορεί να μειώσει την ευστάθεια του προϊόντος.
- Για να κάνετε το προϊόν πιο σταθερό, μπορείτε να προσθέσετε απλά αντίβαρα ή αντίβαρα τροχών. Απευθυνθείτε στον αντιπρόσωπο για περισσότερες πληροφορίες. Στο R 320X AWD χρησιμοποιήστε απλά αντίβαρα, καθώς τα αντίβαρα τροχών δεν μπορούν να χρησιμοποιηθούν σε προϊόντα με τετρακίνηση.

Ασφάλεια καυσίμου



ΠΡΟΕΙΔΟΠΟΙΗΣΗ: Να είστε προσεκτικοί με το καύσιμο. Είναι εξαιρετικά εύφλεκτο και μπορεί να προκαλέσει τραυματισμό και υλικές ζημιές.



ΠΡΟΕΙΔΟΠΟΙΗΣΗ: Προτού χρησιμοποιήσετε το προϊόν, διαβάστε τις παρακάτω προειδοποιητικές οδηγίες.

- Μην γεμίζετε ποτέ το ντεπόζιτο καυσίμου μέσα σε κλειστός χώρος.
- Η βενζίνη και οι αναθυμιάσεις της βενζίνης είναι δηλητηριώδεις και πολύ εύφλεκτες. Προσέχετε όταν χειρίζεστε τη βενζίνη, για να αποφύγετε τραυματισμούς ή πυρκαγιά.
- Μην αφαιρείτε ποτέ την τάπα του ντεπόζιτου καυσίμου και μην γεμίζετε το ντεπόζιτο καυσίμου όταν ο κινητήρας είναι σε λειτουργία.
- Προτού ανεφοδιάσετε το προϊόν με καύσιμο, πρέπει να αφήνετε τον κινητήρα να κρυώσει.
- Μην καπνίζετε όταν γεμίζετε το ντεπόζιτο με καύσιμο.
- Μην γεμίζετε το ντεπόζιτο με καύσιμο κοντά σε σπίθες ή ακάλυπτες φλόγες.

- Αν υπάρχουν διαρροές στο σύστημα καυσίμου, μην εκκινείτε τον κινητήρα μέχρι να διορθωθεί η αιτία των διαρροών.
- Μην γεμίζετε το ντεπόζιτο πάνω από τη συνιστώμενη στάθμη καυσίμου. Η θερμότητα από τον κινητήρα και τον ήλιο προκαλεί διαστολή του καυσίμου, με αποτέλεσμα να προκύψει υπερχειλίση καυσίμου, αν έχει γεμίσει υπερβολικά το ντεπόζιτο.
- Μην γεμίζετε υπερβολικά το ντεπόζιτο. Αν χυθεί βενζίνη πάνω στο προϊόν, σκουπίστε το και περιμένετε να στεγνώσει το σημείο προτού εκκινήσετε τον κινητήρα. Αν χυθεί βενζίνη πάνω στα ρούχα σας, αλλάξτε ρούχα.
- Πρέπει να αποθηκεύετε το καύσιμο μόνο σε εγκεκριμένα δοχεία.
- Πρέπει να αποθηκεύετε το προϊόν και το καύσιμο έτσι ώστε να μην υπάρχει κίνδυνος πρόκλησης ζημιάς από διαρροή ή από τις αναθυμιάσεις του καυσίμου.
- Πρέπει να αδειάζετε το καύσιμο σε κατάλληλο δοχείο, σε εξωτερικό χώρο και μακριά από ακάλυπτες φλόγες.

Ασφάλεια μπαταρίας



ΠΡΟΕΙΔΟΠΟΙΗΣΗ: Μια μπαταρία που έχει υποστεί ζημιά μπορεί να εκραγεί και να προκαλέσει τραυματισμό. Αν η μπαταρία έχει παραμορφωθεί ή έχει υποστεί ζημιά, απευθυνθείτε σε έναν εγκεκριμένο αντιπρόσωπο σέρβις της Husqvarna.



ΠΡΟΕΙΔΟΠΟΙΗΣΗ: Προτού χρησιμοποιήσετε το προϊόν, διαβάστε τις παρακάτω προειδοποιητικές οδηγίες.

- Όταν βρίσκεστε κοντά σε μπαταρίες, πρέπει να χρησιμοποιείτε προστατευτικά γυαλιά.
- Μην φοράτε ρολόγια, κοσμήματα ή άλλα μεταλλικά αντικείμενα όταν πλησιάζετε την μπαταρία.
- Πρέπει να αποθηκεύετε την μπαταρία μακριά από παιδιά.
- Πρέπει να φορτίζετε την μπαταρία σε χώρο με καλή ροή αέρα.
- Διατηρείτε τα εύφλεκτα υλικά σε ελάχιστη απόσταση 1 m, όταν φορτίζετε την μπαταρία.
- Πρέπει να απορρίπτετε τις μπαταρίες που αντικαθιστάτε. Ανατρέξτε στην ενότητα *Απόρριψη στη σελίδα 71*.
- Η μπαταρία μπορεί να εκλύει εκρηκτικά αέρια. Μην καπνίζετε κοντά στην μπαταρία. Διατηρήστε την μπαταρία μακριά από ακάλυπτες φλόγες και σπινθήρες.

Ασφάλεια μεταφοράς

- Για τη μεταφορά του προϊόντος, πρέπει να χρησιμοποιείτε εγκεκριμένο όχημα μεταφοράς.

- Οι κρατικοί ή τοπικοί κανονισμοί σε μια αγορά μπορεί να θέτουν όρια για τη μεταφορά του προϊόντος.
- Ο χειριστής του οχήματος μεταφοράς είναι υπεύθυνος για την ασφαλή πρόσδεση του προϊόντος κατά τη μεταφορά.

Οδηγίες ασφαλείας για τη συντήρηση



ΠΡΟΕΙΔΟΠΟΙΗΣΗ: Το προϊόν είναι βαρύ και μπορεί να προκαλέσει τραυματισμό, υλικές ζημιές ή ζημιές στην παρακείμενη περιοχή. Μην εκτελείτε εργασίες συντήρησης στον κινητήρα ή στο πλαίσιο κοπής αν δεν ισχύουν οι ακόλουθες προϋποθέσεις:

- Ο κινητήρας είναι σβηστός.
- Το προϊόν είναι σταθεμμένο σε επίπεδη επιφάνεια.
- Το φρένο στάθμευσης είναι ενεργοποιημένο.
- Το κλειδί της ανάφλεξης έχει αφαιρεθεί.
- Έχει γίνει αποσύνδεση της μονάδας κοπής.
- Τα καλώδια ανάφλεξης έχουν αφαιρεθεί από τα μπουζί.



ΠΡΟΕΙΔΟΠΟΙΗΣΗ: Οι αναθυμιάσεις της εξάτμισης από τον κινητήρα περιέχουν μονοξείδιο του άνθρακα, ένα άοσμο, δηλητηριώδες και ιδιαίτερα επικίνδυνο αέριο. Μην χρησιμοποιείτε το προϊόν σε κλειστούς χώρους ή χώρους με μη επαρκή ροή αέρα.



ΠΡΟΕΙΔΟΠΟΙΗΣΗ: Προτού χρησιμοποιήσετε το προϊόν, διαβάστε τις παρακάτω προειδοποιητικές οδηγίες.

- Για καλύτερη απόδοση και μεγαλύτερη ασφάλεια, πρέπει να εκτελείτε τακτικά συντήρηση του

προϊόντος σύμφωνα με το πρόγραμμα συντήρησης. Ανατρέξτε στην ενότητα *Πρόγραμμα συντήρησης στη σελίδα 55*.

- Οι ηλεκτροπληξίες μπορεί να προκαλέσουν τραυματισμούς. Μην αγγίζετε τα καλώδια όταν ο κινητήρας βρίσκεται σε λειτουργία. Μην ελέγχετε αν λειτουργεί το σύστημα ανάφλεξης με τα δάχτυλά σας.
- Μην εκκινείτε τον κινητήρα, αν έχουν αφαιρεθεί τα προστατευτικά καλύμματα. Υπάρχει υψηλός κίνδυνος τραυματισμού από κινούμενα ή καυτά εξαρτήματα.
- Προτού εκτελέσετε εργασίες συντήρησης κοντά στον κινητήρα, πρέπει να αφήσετε το προϊόν να κρυώσει.
- Οι λεπίδες είναι κοφτερές και μπορεί να προκαλέσουν κοψίματα. Όταν εκτελείτε εργασίες στις λεπίδες, πρέπει να τυλίγετε προστατευτικό υλικό γύρω από αυτές ή να φοράτε προστατευτικά γάντια.
- Για να καθαρίσετε το πλαίσιο κοπής, πρέπει να το τοποθετείτε πάντα στη θέση συντήρησης. Μην σταθεμείτε το προϊόν κοντά σε άκρα χαντακιών ή πρανών, για να αποκτήσετε πρόσβαση στο πλαίσιο κοπής.



ΠΡΟΣΟΧΗ: Προτού χρησιμοποιήσετε το προϊόν, διαβάστε τις παρακάτω οδηγίες προφύλαξης.

- Μην γυρίζετε ανάποδα τον κινητήρα, αν έχει αφαιρεθεί το μπουζί ή το καλώδιο ανάφλεξης.
- Βεβαιωθείτε ότι όλα τα παξιμάδια και οι βίδες είναι καλά σφιγμένα και ότι ο εξοπλισμός βρίσκεται σε καλή κατάσταση.
- Μην αλλάζετε τη ρύθμιση των ρυθμιστών ταχύτητας. Αν οι στροφές του κινητήρα είναι πολύ υψηλές, μπορεί να υποστούν ζημιά τα εξαρτήματα του προϊόντος. Βλ. *Τεχνικά στοιχεία στη σελίδα 72* για τις μέγιστες επιτρεπόμενες στροφές ανά λεπτό (σ.α.λ.) του κινητήρα.
- Το μηχάνημα έχει εγκριθεί για χρήση μόνο με τον εξοπλισμό που παρέχεται ή που συνιστάται από τον κατασκευαστή.

Συναρμολόγηση

Εισαγωγή



ΠΡΟΕΙΔΟΠΟΙΗΣΗ: Το ελατήριο τάνσης του μάντα κίνησης μπορεί να σπάσει και να προκαλέσει τραυματισμό. Φοράτε προστατευτικά γυαλιά όταν τοποθετείτε ή αφαιρείτε το πλαίσιο κοπής.

Διαβάστε προσεκτικά τις οδηγίες συναρμολόγησης που παρέχονται στο εγχειρίδιο χρήσης. Ο τρόπος σύνδεσης και αφαίρεσης του πλαισίου κοπής απεικονίζεται επίσης σε μια ετικέτα που βρίσκεται στην εσωτερική πλευρά του μπροστινού καλύμματος του προϊόντος.

Σύνδεση του πλαισίου κοπής

1. Σταθεμώστε το προϊόν σε οριζόντιο έδαφος.
2. Ενεργοποιήστε το φρένο στάθμευσης.
3. Ρυθμίστε το μοχλό ύψους κοπής στη θέση συντήρησης.

4. Ρυθμίστε τον μοχλό ανύψωσης του πλαισίου κοπής στη θέση χλοοκοπής.

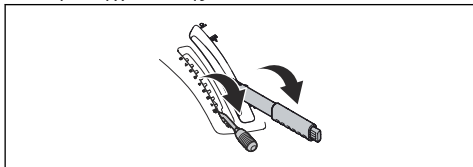

5. Τοποθετήστε τον ιμάντα μετάδοσης κίνησης όπως φαίνεται στην εικόνα, ώστε να μην μαγκώσει και σπάσει όταν συνδεθεί το πλαίσιο κοπής.

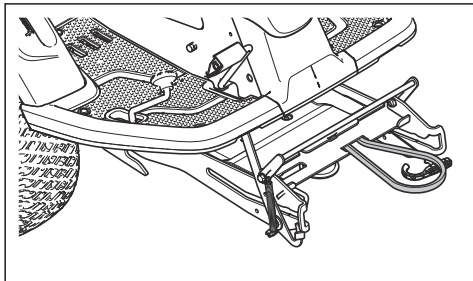

6. Σπρώξτε προς τα κάτω το πλαίσιο του εξοπλισμού. Ανασηκώστε την ασφάλεια συντήρησης στην κατακόρυφη θέση.

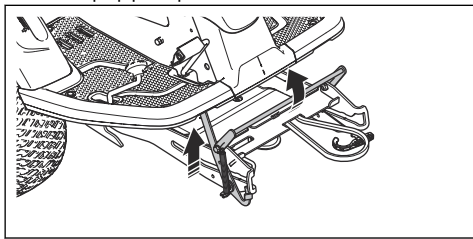

ΠΡΟΕΙΔΟΠΟΙΗΣΗ: Ο μηχανισμός ασφάλισης μπορεί να προκαλέσει τραυματισμό στα δάχτυλα, αν χρησιμοποιηθεί απρόσεκτα. Τοποθετήστε την ασφάλεια συντήρησης στην πλήρως κατακόρυφη θέση και πιάστε την μπροστινή άκρη του πλαισίου κοπής με τα δύο χέρια σας, για να προχωρήσετε στο επόμενο βήμα.

7. Ανασηκώστε την εμπρόσθια άκρη του πλαισίου κοπής και μετακινήστε τη μέσα στο πλαίσιο του εξοπλισμού. Οι τάτες στο πλαίσιο κοπής, μία σε κάθε πλευρά, πρέπει να τοποθετηθούν στις αυλακώσεις στο πλαίσιο του εξοπλισμού. Η ασφάλεια συντήρησης απελευθερώνεται αυτόματα.

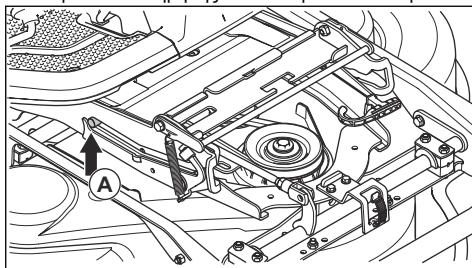

8. Ανασηκώστε το στήριγμα ύψους κοπής από την υποδοχή του και τοποθετήστε το στην οπή για το στήριγμα ύψους κοπής (A).

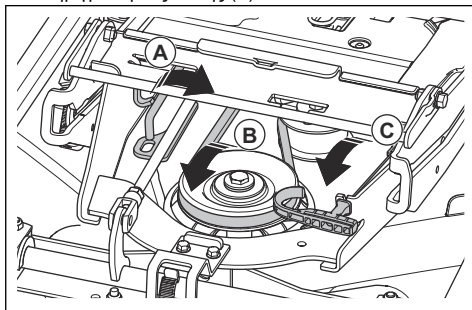

9. Τοποθετήστε τον ιμάντα μετάδοσης κίνησης γύρω από την τροχαλία τάνσης (B).
10. Τοποθετήστε το ελατήριο στην υποδοχή του (C).
11. Ρυθμίστε το λεβιέ ανύψωσης του πλαισίου κοπής στη θέση ασφάλισης. Το πλαίσιο κοπής ανυψώνεται.

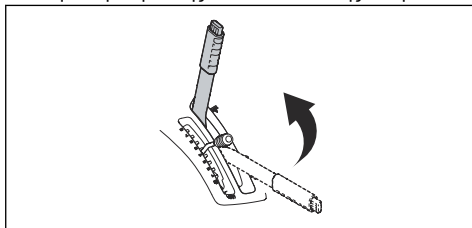

12. Τοποθετήστε το μπροστινό κάλυμμα.

Αφαίρεση του πλαισίου κοπής

1. Εκτελέστε τα βήματα 1-4 της ενότητας *Σύνδεση του πλαισίου κοπής στη σελίδα 49*.

2. Απασφαλίστε το κλιπ στο μπροστινό κάλυμμα με το εργαλείο που είναι προσαρτημένο στο κλειδί της ανάφλεξης και αφαιρέστε το κάλυμμα.

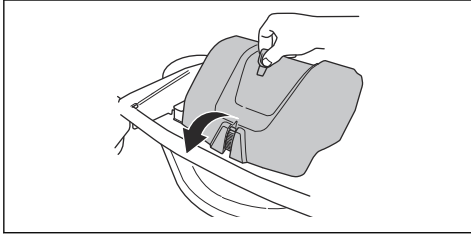

3. Χαλαρώστε την τάνυση στον τροχό τάνυσης του μάντα κίνησης. (A)

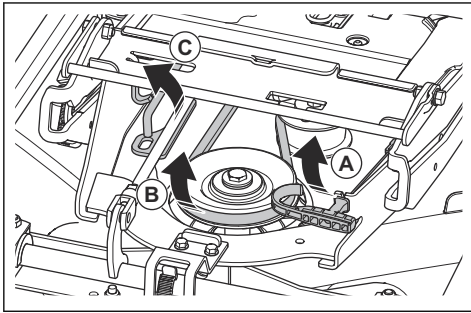

4. Κρατήστε τη λαβή του ελατηρίου με το αριστερό σας χέρι και αφαιρέστε τον ιμάντα μετάδοσης κίνησης με το δεξιό σας χέρι.
5. Τραβήξτε τον ιμάντα μετάδοσης κίνησης προς τα πίσω, κάτω από το προϊόν. Μην τον τοποθετήσετε στην υποδοχή του ιμάντα (B).
6. Τοποθετήστε τη λαβή του ελατηρίου στην υποδοχή του ελατηρίου, για να μην πέσει κάτω το ελατήριο.
7. Ανασηκώστε το στηρίγμα ύψους κοπής και τοποθετήστε το στην υποδοχή του στηρίγματος ύψους κοπής (C).

8. Κρατήστε την μπροστινή άκρη του πλαισίου κοπής με τα δύο χέρια και τραβήξτε τη μέχρι να σταματήσει.

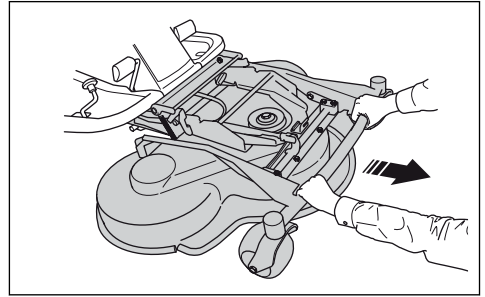

9. Ανασηκώστε την ασφάλεια συντήρησης στην κατακόρυφη θέση.

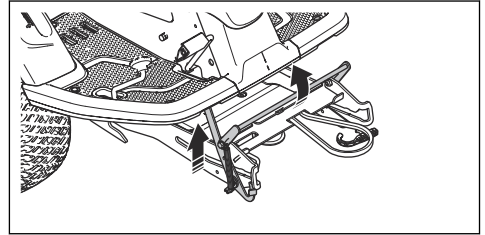

ΠΡΟΕΙΔΟΠΟΙΗΣΗ: Ο μηχανισμός ασφάλισης μπορεί να προκαλέσει τραυματισμό στα δάχτυλα, αν χρησιμοποιηθεί απρόσεκτα. Κρατήστε πατημένο το μπροστινό άκρο του πλαισίου κοπής με τα δύο σας χέρια για να συνεχίσετε στο επόμενο βήμα.

10. Ανασηκώστε το μπροστινό μέρος του πλαισίου κοπής μέχρι η ασφάλεια συντήρησης να αγγίξει το πλαίσιο και τραβήξτε προς τα έξω το πλαίσιο κοπής.

Λειτουργία

Εισαγωγή



ΠΡΟΕΙΔΟΠΟΙΗΣΗ: Προτού χρησιμοποιήσετε το προϊόν, πρέπει να διαβάσετε και να κατανοήσετε το κεφάλαιο για την ασφάλεια.

3. Ακολουθήστε τα βήματα των οδηγιών που θα βρείτε στην εφαρμογή Husqvarna Connect για να συνδέσετε και να καταχωρήσετε το προϊόν.

Περιεχόμενα Η εφαρμογή Husqvarna Connect δεν είναι διαθέσιμη για λήψη σε όλες τις αγορές.

Για να αρχίσετε να χρησιμοποιείτε το προϊόν Husqvarna Connect

1. Κατεβάστε την εφαρμογή Husqvarna Connect στη φορητή συσκευή σας.
2. Εγγραφείτε στην εφαρμογή Husqvarna Connect.

Ανεφοδιασμός με καύσιμο



ΠΡΟΕΙΔΟΠΟΙΗΣΗ: Η βενζίνη είναι εξαιρετικά εύφλεκτη. Πρέπει να προσέχετε και να εκτελείτε τον ανεφοδιασμό σε εξωτερικούς χώρους, ανατρέξτε στην ενότητα *Ασφάλεια καυσίμου στη σελίδα 48*.



ΠΡΟΕΙΔΟΠΟΙΗΣΗ: Μην χρησιμοποιείτε το ντεπόζιτο καυσίμου ως στήριγμα.



ΠΡΟΣΟΧΗ: Τα καύσιμα εσφαλμένου τύπου μπορεί να προκαλέσουν ζημιά στον κινητήρα.

Ο κινητήρας λειτουργεί με βενζίνη με ελάχιστο αριθμό οκτανίων 91 RON (87 AKI), χωρίς ανάμιξη με λάδι. Συνιστούμε να χρησιμοποιείτε βιοδιασπώμενη αλκυλιωμένη βενζίνη. Μην χρησιμοποιείτε βενζίνη που περιέχει περισσότερο από 10% αιθανόλη.

- Πρέπει να ελέγχετε τη στάθμη καυσίμου πριν από κάθε χρήση και, αν χρειάζεται, να ανεφοδιάζετε το προϊόν.
- Μην γεμίζετε τελείως το ντεπόζιτο καυσίμου. Αφήνετε κενό χώρο τουλάχιστον 2,5 cm.

Ρύθμιση του καθίσματος



ΠΡΟΕΙΔΟΠΟΙΗΣΗ: Μην ρυθμίζετε το κάθισμα κατά τη λειτουργία του προϊόντος.

1. Για να ρυθμίσετε το κάθισμα προς τα εμπρός και προς τα πίσω, τοποθετήστε τα πόδια σας στις πλάκες υποστήριξης των ποδιών.
2. Σπρώξτε στο πλάι το μοχλό που βρίσκεται κάτω από το μπροστινό άκρο του καθίσματος.
3. Μετακινήστε το κάθισμα στη θέση που είναι σωστή για σας.

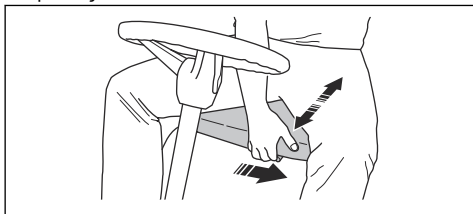

Ρύθμιση του ύψους του τιμονιού



ΠΡΟΕΙΔΟΠΟΙΗΣΗ: Μην ρυθμίζετε το ύψος του τιμονιού όταν το προϊόν βρίσκεται σε λειτουργία.

1. Γυρίστε τη χειρόβιδα προς τα αριστερά για να τη ξεσφίξετε.

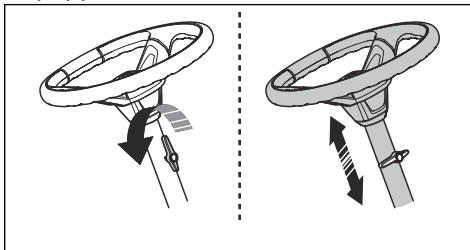

2. Ρυθμίστε το ύψος του τιμονιού.
3. Γυρίστε τη χειρόβιδα προς τα δεξιά για να τη σφίξετε.



ΠΡΟΣΟΧΗ: Βεβαιωθείτε ότι το μακρύ άκρο της χειρόβιδας δείχνει προς τα επάνω.

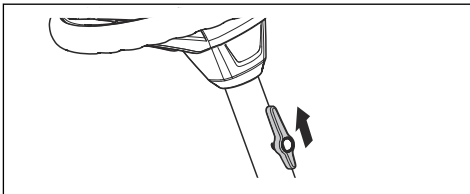

Σύμπλεξη και αποσύμπλεξη του συστήματος μετάδοσης κίνησης

Για να μετακινήσετε το προϊόν με τον κινητήρα σβηστό, πρέπει να γίνει αποσύμπλεξη του συστήματος μετάδοσης κίνησης. Τραβήξτε τελείως προς τα έξω το λεβιέ του συστήματος μετάδοσης κίνησης, για να αποσυμπλέξετε το μηχανισμό μετάδοσης κίνησης στον άξονα. Σπρώξτε τελείως προς τα μέσα το λεβιέ του συστήματος μετάδοσης κίνησης, για να συμπλέξετε το μηχανισμό μετάδοσης κίνησης στον άξονα. Μην χρησιμοποιήσετε ενδιάμεσες θέσεις.

Ο λεβιές του συστήματος μετάδοσης κίνησης στο μοντέλο R 318X βρίσκεται πίσω από τον οπίσθιο αριστερό τροχό. Το μοντέλο R 320X AWD διαθέτει ένα λεβιέ μετάδοσης κίνησης για τον εμπρόσθιο και ένα για τον οπίσθιο άξονα. Ο λεβιές του συστήματος μετάδοσης

κίνησης για τον οπίσθιο άξονα βρίσκεται πίσω από τον οπίσθιο αριστερό τροχό.

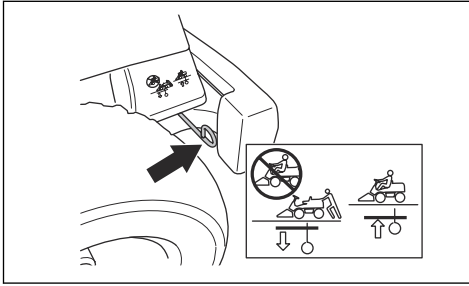

Ο λεβιές του συστήματος μετάδοσης κίνησης για τον εμπρόσθιο άξονα στο R 320X AWD βρίσκεται πίσω από τον εμπρόσθιο αριστερό τροχό.

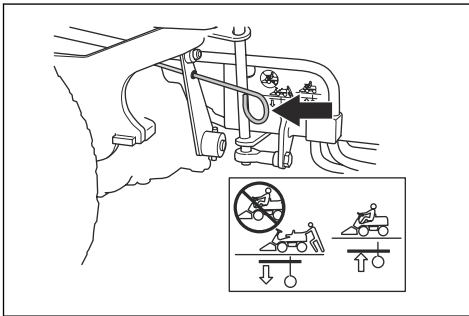

Ανύψωση και κατέβασμα του πλαισίου κοπής

Για να ανυψώσετε το πλαίσιο κοπής στη θέση μεταφοράς, τραβήξτε το λεβιέ ανύψωσης προς τα πίσω. Αν ο κινητήρας είναι σε λειτουργία, οι λεπίδες παύουν να περιστρέφονται αυτόματα.

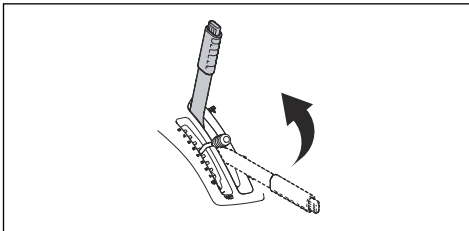

Για να κατεβάσετε το πλαίσιο κοπής στη θέση χλοοκοπής, πατήστε το κουμπί ασφάλισης και μετακινήστε το λεβιέ ανύψωσης προς τα εμπρός. Αν ο

κινητήρας είναι σε λειτουργία, οι λεπίδες αρχίζουν να περιστρέφονται αυτόματα.

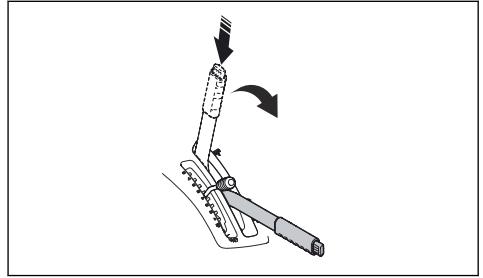

Ενεργοποίηση και απενεργοποίηση του φρένου στάθμευσης

1. Πατήστε προς τα κάτω το πεντάλ του φρένου στάθμευσης (1).
2. Πιέστε παρατεταμένα το κουμπί ασφάλισης (2).

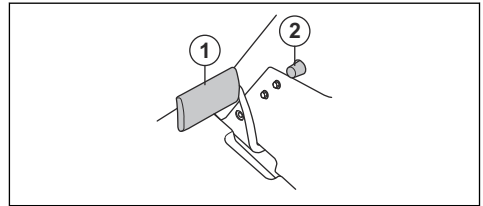

3. Κρατήστε το κουμπί πατημένο και αφήστε το πεντάλ του φρένου στάθμευσης.
4. Για να απενεργοποιήσετε το φρένο στάθμευσης, πατήστε ξανά το πεντάλ του φρένου στάθμευσης.

Εκκίνηση του κινητήρα

1. Βεβαιωθείτε ότι έχει γίνει σύμπλεξη του συστήματος μετάδοσης κίνησης, βλ. *Σύμπλεξη και αποσύμπλεξη του συστήματος μετάδοσης κίνησης στη σελίδα 52.*

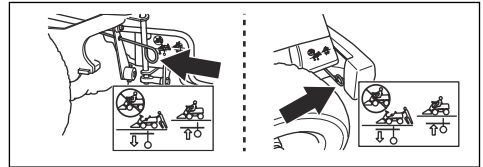

2. Ανυψώστε το πλαίσιο κοπής και ενεργοποιήστε το φρένο στάθμευσης.

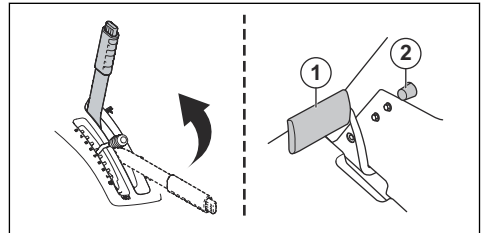

3. Γυρίστε το κλειδί ανάφλεξης στη θέση εκκίνησης.

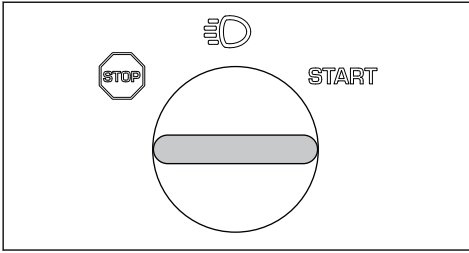

4. Όταν εκκινηθεί ο κινητήρας, αφήστε αμέσως το κλειδί της ανάφλεξης να επανέλθει στην ουδέτερη θέση.

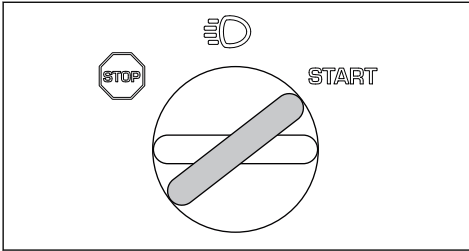

Περιεχόμενα Μην χρησιμοποιείτε τη μίζα για περισσότερο από 5 δευτερόλεπτα κάθε φορά. Αν ο κινητήρας δεν εκκινείται, περιμένετε 15 δευτερόλεπτα προτού προσπαθήσετε ξανά.

5. Γυρίστε το κλειδί στη θέση των φώτων, για να ανάψουν οι προβολείς.

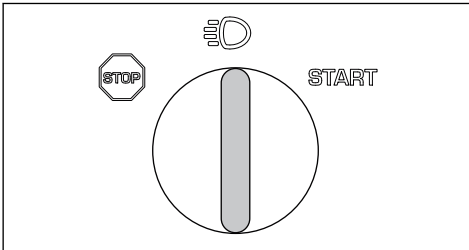

6. Αφήστε τον κινητήρα να λειτουργήσει με το γκάζι ανοιχμένο κατά το ήμισυ (B) για 3-5 λεπτά προτού εφαρμόσετε βαρύ φορτίο.

7. Πιέστε το χειριστήριο του γκαζιού στη θέση "τέρμα γκάζι" (C).

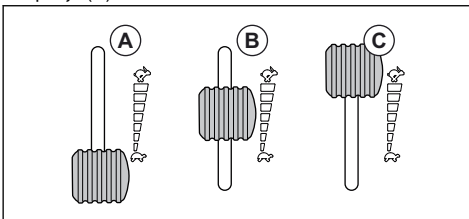

Περιεχόμενα Αν ενεργοποιηθούν οι λεπίδες όταν ο κινητήρας λειτουργεί με τις μέγιστες στροφές, θα καταπονηθούν οι ιμάντες μετάδοσης κίνησης. Μην ανοίγετε τέρμα το γκάζι μέχρι να κατέβει το πλαίσιο κοπής στη θέση χλοοκοπής.

Λειτουργία του προϊόντος

1. Εκκινήστε τον κινητήρα.
2. Πατήστε προς τα κάτω το πεντάλ του φρένου στάθμευσης και μετά αφήστε το, για να απενεργοποιήσετε το φρένο στάθμευσης.

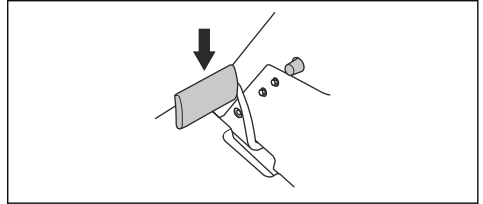

3. Πατήστε προσεκτικά προς τα κάτω ένα από τα πεντάλ ταχύτητας. Η ταχύτητα αυξάνεται όσο πιο πολύ πατάτε το πεντάλ (1) για κίνηση προς τα εμπρός και το πεντάλ (2) για κίνηση προς τα πίσω.

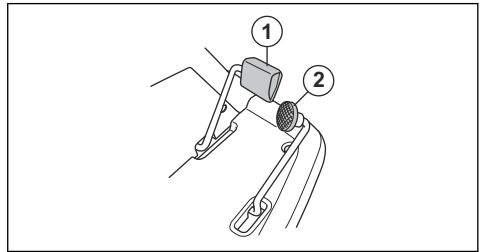

4. Αφήστε το πεντάλ, για να φρενάρει το όχημα.
5. Επιλέξτε το ύψος κοπής (1-10) με το λεβιέ ύψους κοπής.

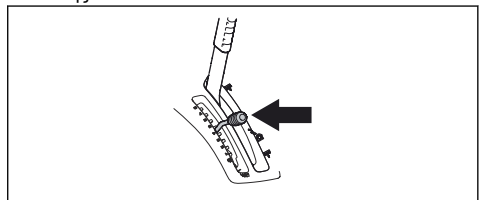

6. Πατήστε το κουμπί ασφαλίσης στο λεβιέ ανύψωσης του πλαισίου κοπής και κατεβάστε το πλαίσιο στη θέση χλοοκοπής.

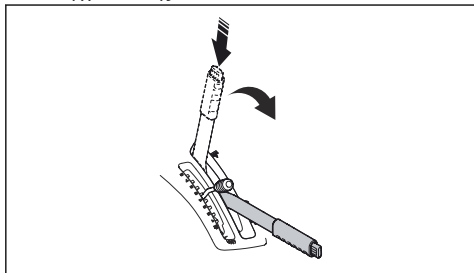

Σβήσιμο του κινητήρα

1. Τραβήξτε το λεβιέ ανύψωσης του πλαισίου κοπής προς τα πίσω στη θέση ασφαλίσης, για να ανυψώσετε το πλαίσιο κοπής. Οι λεπίδες παύουν να περιστρέφονται.

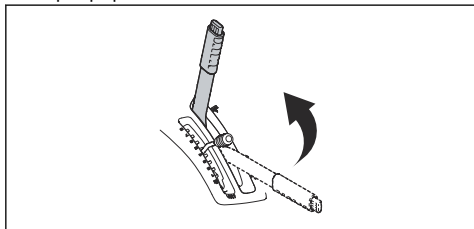

2. Γυρίστε το κλειδί της ανάφλεξης στη θέση STOP (Διακοπή λειτουργίας).

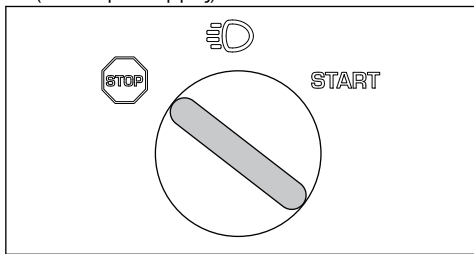

3. Όταν το προϊόν σταματήσει, ενεργοποιήστε το φρένο στάθμευσης.

Επίτευξη ικανοποιητικού αποτελέσματος κοπής

- Για καλύτερη απόδοση, πρέπει να εκτελείτε τακτικά συντήρηση του προϊόντος σύμφωνα με το πρόγραμμα συντήρησης. Ανατρέξτε στην ενότητα *Πρόγραμμα συντήρησης στη σελίδα 55*.
- Μην εκτελείτε κοπή όταν το γρασίδι είναι υγρό. Το αποτέλεσμα της κοπής μπορεί να μην είναι ικανοποιητικό, αν το γρασίδι είναι υγρό.
- Ξεκινήστε με μεγάλο ύψος κοπής και μειώστε το σταδιακά.
- Εκτελέστε την κοπή με λεπίδες που περιστρέφονται με υψηλή ταχύτητα (με τις μέγιστες επιτρεπόμενες στροφές ανά λεπτό του κινητήρα, βλ. *Τεχνικά στοιχεία στη σελίδα 72*). Μετακινήστε το προϊόν προς τα εμπρός με χαμηλή ταχύτητα. Αν το γρασίδι δεν είναι πολύ ψηλό και παχύ, μπορείτε επίσης να επιτύχετε ικανοποιητικό αποτέλεσμα κοπής χρησιμοποιώντας υψηλότερες στροφές.
- Κόψτε το γρασίδι με ακανόνιστο μπίβο.
- Για να επιτύχετε τα καλύτερα δυνατά αποτελέσματα κοπής, πρέπει να κόβετε το γρασίδι συχνά και να χρησιμοποιείτε τη λειτουργία BioClip.

Συντήρηση

Εισαγωγή



ΠΡΟΕΙΔΟΠΟΙΗΣΗ: Προτού εκτελέσετε οποιαδήποτε εργασία συντήρησης, πρέπει να διαβάσετε και να κατανοήσετε το κεφάλαιο για την ασφάλεια.

Πρόγραμμα συντήρησης

* = Οι οδηγίες δεν παρέχονται σε αυτό το εγχειρίδιο χρήσης.

X = Οι οδηγίες παρέχονται σε αυτό το εγχειρίδιο χρήσης.

Περιεχόμενα Αν υπάρχουν περισσότερα από 1 χρονικά διαστήματα για μια εργασία, το συντομότερο χρονικό διάστημα είναι για την πρώτη συντήρηση. Μετά

την πρώτη συντήρηση, να τηρείτε το μεγαλύτερο χρονικό διάστημα.

Πρόγραμμα συντήρησης

Συντήρηση	Καθημερινή συντήρηση πριν από τη λειτουργία	Διάστημα συντήρησης σε ώρες			
		25	50	100	200
Βεβαιωθείτε ότι τα παξιμάδια και οι βίδες είναι σφιγμένα	*				
Βεβαιωθείτε ότι δεν υπάρχουν διαρροές καυσίμου ή λαδιού	*				
Καθαρισμός του προϊόντος	X				
Καθαρίστε την εσωτερική επιφάνεια του πλαισίου κοπής, γύρω από τις λεπίδες	X				
Καθαρίστε γύρω από την εξάτμιση (το σιγαστήρα)	X				
Εξετάστε την εξάτμιση (το σιγαστήρα) για να βεβαιωθείτε ότι είναι σωστά συνδεδεμένη και δεν έχει υποστεί ζημιά	X				
Βεβαιωθείτε ότι η εισαγωγή κρύου αέρα στο επάνω μέρος του κινητήρα δεν είναι φραγμένη	X				
Βεβαιωθείτε ότι οι συσκευές ασφαλείας δεν παρουσιάζουν βλάβη	X				
Ελέγξτε τα φρένα	X				
Ελέγξτε τη στάθμη λαδιού του κινητήρα	X				
Ελέγξτε τη στάθμη λαδιού του συστήματος μετάδοσης κίνησης	X				
Ελέγξτε τις ντίτζες του συστήματος διεύθυνσης	X				
Βεβαιωθείτε ότι ο προβολέας λειτουργεί σωστά		X	X		
Ελέγξτε τις λεπίδες στο πλαίσιο κοπής		X	X		
Βεβαιωθείτε ότι η πίεση των ελαστικών είναι σωστή		X	X		
Αντικαταστήστε το λάδι του κινητήρα			X	X	
Αντικαταστήστε το φίλτρο λαδιού			X	X	
Καθαρίστε τα φίλτρα αέρα		X			
Αντικαταστήστε τα φίλτρα αέρα		X	X		
Αντικαταστήστε το φίλτρο καυσίμου		X		X	
Αντικαταστήστε το μπουζί				X	
Ελέγξτε τον παραλληλισμό του πλαισίου κοπής		X	X		
Λιπάνετε το ρυθμιστή του ιμάντα.		X	X		

Καθαρισμός του προϊόντος



ΠΡΟΣΟΧΗ: Μην χρησιμοποιείτε συσκευή πλυσίματος με υψηλή πίεση ή συσκευή καθαρισμού με ατμό. Το νερό μπορεί να εισχωρήσει στα ρουλεμάν και στις ηλεκτρικές συνδέσεις και να προκαλέσει διάβρωση, με αποτέλεσμα να προκύψει ζημιά στο προϊόν.

Πρέπει να καθαρίζετε το προϊόν αμέσως μετά τη χρήση.

- Μην καθαρίζετε καυτές επιφάνειες, όπως του κινητήρα, του σιγαστήρα και του συστήματος εξάτμισης. Περιμένετε να κρυώσουν οι επιφάνειες και μετά αφαιρέστε το γρασιδί ή τα χρώματα.
- Πριν από τον καθαρισμό με νερό, καθαρίστε με βούρτσες. Αφαιρέστε το κορμένο γρασιδί και τα χρώματα που τυχόν υπάρχουν πάνω και γύρω από το σύστημα μετάδοσης κίνησης, την εισαγωγή αέρα του συστήματος μετάδοσης κίνησης και τον κινητήρα.

- Χρησιμοποιήστε τρεχούμενο νερό από λάστιχο ποτίσματος, για να καθαρίσετε το προϊόν. Μην χρησιμοποιείτε υψηλή πίεση.
- Μην κατευθύνετε το νερό στα ηλεκτρικά εξαρτήματα ή στα ρουλεμάν. Τα απορρυπαντικά συνήθως αυξάνουν τη ζημιά.
- Για να καθαρίσετε το πλαίσιο κοπής, τοποθετήστε το στη θέση συντήρησης και καθαρίστε το με ένα λάστιχο νερού.
- Όταν καθαρίσει το προϊόν, θέστε σε λειτουργία το πλαίσιο κοπής για λίγη ώρα, για να απομακρυνθεί με τον αέρα το νερό που τυχόν έχει απομείνει.

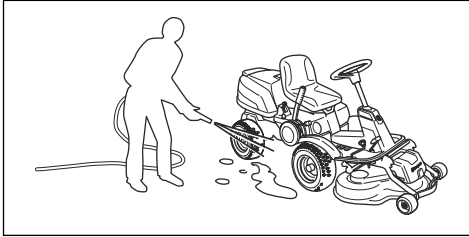

Καθαρισμός του κινητήρα και της εξάτμισης (σιγαστήρα)

Απομακρύνετε τυχόν υπολείμματα κομμένου γρασιδιού και χώματα από τον κινητήρα και την εξάτμιση (σιγαστήρα). Αν υπάρχουν πάνω στον κινητήρα υπολείμματα κομμένου γρασιδιού μουσκεμένα με καύσιμο ή λάδι, αυξάνεται ο κίνδυνος πυρκαγιάς και ο κίνδυνος υπερθέρμανσης του κινητήρα. Αφήστε τον κινητήρα να κρυώσει προτού τον καθαρίσετε. Καθαρίστε με νερό και βούρτσα.

Τα υπολείμματα κομμένου γρασιδιού γύρω από την εξάτμιση (το σιγαστήρα) στεγνώνουν γρήγορα και δημιουργούν κίνδυνο πυρκαγιάς. Χρησιμοποιήστε βούρτσα ή αφαιρέστε τα υπολείμματα κομμένου γρασιδιού με νερό όταν κρυώσει η εξάτμιση (σιγαστήρας).

Καθαρισμός της εισαγωγής κρούου αέρα του κινητήρα



ΠΡΟΕΙΔΟΠΟΙΗΣΗ: Διακόψτε τη λειτουργία του κινητήρα. Η εισαγωγή κρούου αέρα περιστρέφεται και μπορεί να προκαλέσει τραυματισμό στα δάχτυλά σας.

- Βεβαιωθείτε ότι η γρίλια εισόδου στο κάλυμμα του κινητήρα δεν είναι φραγμένη. Αφαιρέστε το γρασιδί και τα χώματα με μια βούρτσα.

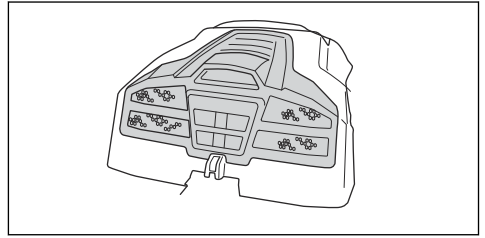

- Ανοίξτε το κάλυμμα του κινητήρα. Βεβαιωθείτε ότι η εισαγωγή κρούου αέρα του κινητήρα δεν είναι φραγμένη. Αφαιρέστε το γρασιδί και τα χώματα με μια βούρτσα.

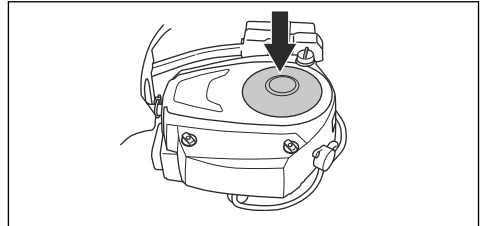

- Ελέγξτε τον αεραγωγό, ο οποίος βρίσκεται στην εσωτερική επιφάνεια του καλύμματος του κινητήρα. Βεβαιωθείτε ότι ο αεραγωγός είναι καθαρός και δεν τρίβεται πάνω στην εισαγωγή κρούου αέρα.

Αφαίρεση των καλυμμάτων

Ανοιγμα του καλύμματος κινητήρα

1. Διπλώστε το κάθισμα προς τα εμπρός.
2. Απασφαλίστε το κλιπ στο κάλυμμα του κινητήρα με το εργαλείο που είναι προσαρτημένο στο κλειδί της ανάφλεξης.

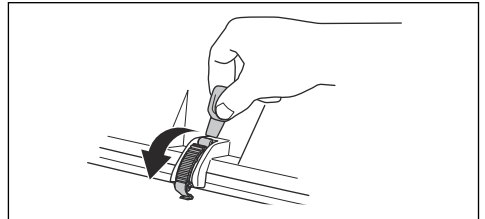

3. Διπλώστε το κάλυμμα του κινητήρα προς τα πίσω.

Αφαίρεση του εμπρόσθιου καλύμματος

1. Απασφαλίστε το κλιπ στο εμπρόσθιο κάλυμμα με το εργαλείο που είναι προσαρτημένο στο κλειδί της ανάφλεξης.

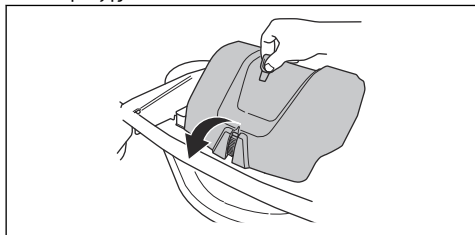

2. Ανασηκώστε και αφαιρέστε το εμπρόσθιο κάλυμμα.

Αφαίρεση πλάκας του δεξιού υποστηρίγματος ποδιών

1. Στρέψτε τον τροχίσκο που υπάρχει στο πεντάλ κίνησης προς τα πίσω (Α), για να το αφαιρέσετε.
2. Βγάλτε τις 3 βίδες (Β) και αφαιρέστε την πλάκα του υποστηρίγματος ποδιών.

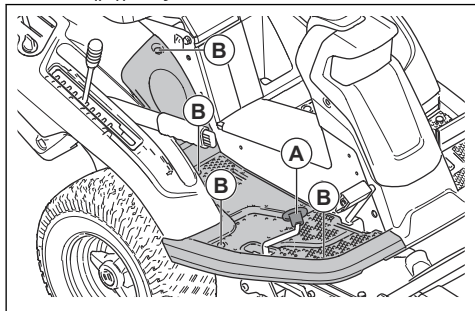

Αφαίρεση πλάκας του αριστερού υποστηρίγματος ποδιών

- Βγάλτε τις 4 βίδες και αφαιρέστε την πλάκα του υποστηρίγματος ποδιών.

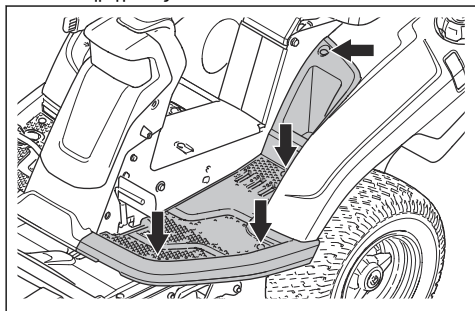

Έλεγχος στις ντίζες του συστήματος διεύθυνσης

Η τάνυση στις ντίζες του συστήματος διεύθυνσης μπορεί να μειωθεί μετά από μια χρονική περίοδο. Αυτό προκαλεί αλλαγή της ρύθμισης του συστήματος διεύθυνσης.

Ελέγξτε και ρυθμίστε το σύστημα διεύθυνσης ως εξής:

1. Οι ντίζες του συστήματος διεύθυνσης έχουν σωστή τάνυση, αν μπορείτε να τις μετακινήσετε με το χέρι κατά 5 mm προς τα πάνω ή προς τα κάτω μέσα στο αυλάκι του κολάρου του συστήματος διεύθυνσης.

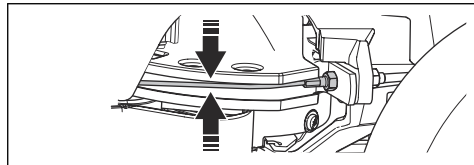

2. Αν οι ντίζες είναι πολύ χαλαρές, απευθυνθείτε σε έναν εξουσιοδοτημένο αντιπρόσωπο σέρβις για να τις ρυθμίσει.

Έλεγχος του φρένου στάθμευσης

1. Σταθμεύστε το προϊόν σε σκληρή επιφάνεια με κλίση.

Περιεχόμενα Μην σταθμεύσετε το προϊόν σε πρανές με γρασίδι για να κάνετε τον έλεγχο του φρένου στάθμευσης.

2. Πατήστε προς τα κάτω το πεντάλ του φρένου στάθμευσης (1).
3. Πατήστε παρατεταμένα το κουμπί ασφαλίσης (2) και αφήστε το πεντάλ του φρένου στάθμευσης ενώ πατάτε το κουμπί.

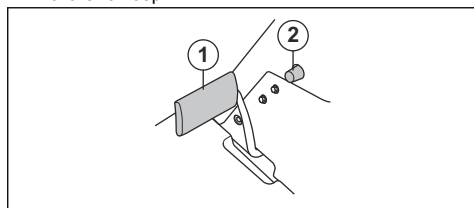

4. Αν το προϊόν αρχίσει να κινείται, απευθυνθείτε σε έναν εγκεκριμένο αντιπρόσωπο σέρβις για να ρυθμίσει το φρένο στάθμευσης.
5. Πατήστε ξανά το πεντάλ του φρένου στάθμευσης για να απενεργοποιήσετε το φρένο στάθμευσης.

Αντικατάσταση του φίλτρου καυσίμου

1. Ανοίξτε το κάλυμμα του κινητήρα για να αποκτήσετε πρόσβαση στο φίλτρο καυσίμου.
2. Συμπιέστε το σωλήνα του νεποζίτου καυσίμου για να αποφύγετε τυχόν διαρροή.
3. Απομακρύνετε τα κλιπ των σωλήνων από το φίλτρο καυσίμου με μια επίπεδη πένσα.

4. Τραβήξτε και αφαιρέστε το φίλτρο καυσίμου από τα άκρα των σωλήνων. Μπορεί να διαρρεύσει μια μικρή ποσότητα καυσίμου.

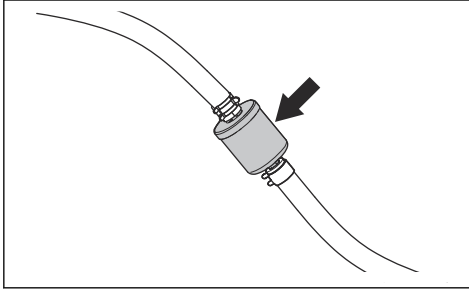

5. Σπρώξτε το καινούργιο φίλτρο καυσίμου μέσα στα άκρα των σωλήνων. Απλώστε υγρό απορρυπαντικό στα άκρα του φίλτρου καυσίμου, για να διευκολύνετε τη σύνδεση.
6. Σπρώξτε τα κλιπ των σωλήνων ώστε να ακουμπήσουν πάνω στο φίλτρο.

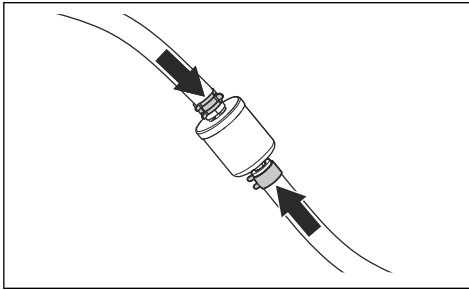

Καθαρισμός και αλλαγή του φίλτρου αέρα

1. Ανοίξτε το κάλυμμα του κινητήρα.
2. Χαλαρώστε τους τροχίσκους που συγκρατούν το κάλυμμα του φίλτρου και ανασηκώστε το κάλυμμα.

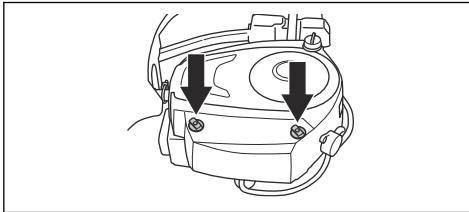

3. Σηκώστε το άκρο του φίλτρου αέρα για να το βγάλετε.

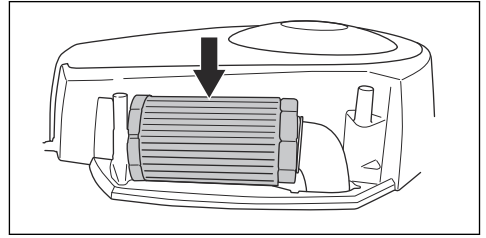

4. Χτυπήστε το χάρτινο φίλτρο σε μια σκληρή επιφάνεια για να το καθαρίσετε. Μην χρησιμοποιείτε συμπιεσμένο αέρα.
5. Αν το χάρτινο φίλτρο δεν είναι καθαρό, αντικαταστήστε το.
6. Τοποθετήστε το φίλτρο αέρα στο σωλήνα αέρα.

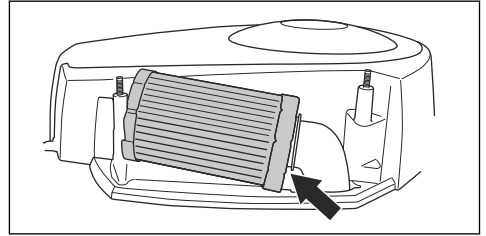

7. Σπρώξτε το φίλτρο αέρα στη σωστή θέση.

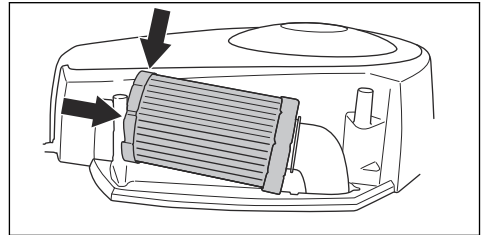

8. Τοποθετήστε το κάλυμμα του φίλτρου αέρα και σφίξτε τους τροχίσκους.

Έλεγχος και αντικατάσταση του μπουζί

1. Ανοίξτε το κάλυμμα του κινητήρα.
2. Αφαιρέστε την πίδα του καλωδίου ανάφλεξης και καθαρίστε την περιοχή γύρω από το μπουζί.
3. Αφαιρέστε το μπουζί με ένα μπουζόκλειδο.
4. Εξετάστε το μπουζί. Αν τα ηλεκτρόδια είναι καμένα ή αν η μόνωση έχει ρωγμές ή ζημιά, αντικαταστήστε το. Αν το μπουζί δεν έχει υποστεί ζημιά, καθαρίστε το με μια συρματόβουρτσα.

5. Μετρήστε το διάκενο των ηλεκτροδίων και βεβαιωθείτε ότι είναι σωστό. Ανατρέξτε στην ενότητα *Τεχνικά στοιχεία στη σελίδα 72*.

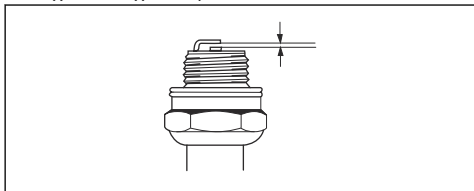

6. Λυγίστε το πλευρικό ηλεκτρόδιο, για να ρυθμίσετε το διάκενο των ηλεκτροδίων.
7. Τοποθετήστε ξανά το μπουζί στη θέση του και γυρίστε το με το χέρι μέχρι να ακουμπήσει στην επιφάνεια έδρασης του.
8. Σφίξτε το μπουζί με το μπουζόκλειδο μέχρι να συμπιεστεί η ροδέλα.
9. Αν το μπουζί είναι χρησιμοποιημένο, σφίξτε το επιπλέον κατά $\frac{1}{8}$ της στροφής. Αν το μπουζί είναι καινούργιο, σφίξτε το επιπλέον κατά $\frac{1}{4}$ της στροφής.



ΠΡΟΣΟΧΗ: Τα μπουζί που δεν είναι σφιγμένα σωστά μπορεί να προκαλέσουν ζημιά στον κινητήρα.

10. Αντικαταστήστε την πίπα του καλωδίου ανάφλεξης.



ΠΡΟΣΟΧΗ: Μην προσπαθήσετε να εκκινήσετε τον κινητήρα, αν έχει αφαιρεθεί το μπουζί ή το καλώδιο ανάφλεξης.

Αντικατάσταση της κύριας ασφάλειας

Μια καμένη ασφάλεια αναγνωρίζεται από τον καμένο σύνδεσμο.

1. Ανοίξτε το κάλυμμα του κινητήρα. Η κεντρική ασφάλεια βρίσκεται σε μια υποδοχή ανάμεσα στην μπαταρία και τον κινητήρα.
2. Τραβήξτε την ασφάλεια από την υποδοχή.

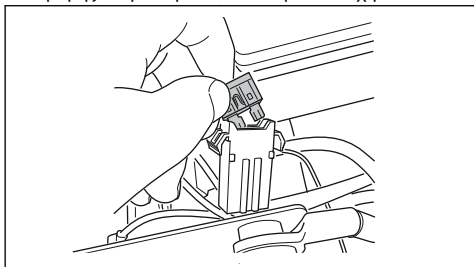

3. Αντικαταστήστε την καμένη ασφάλεια με μια καινούργια ασφάλεια ίδιου τύπου, 20 A με επίπεδες ακίδες.
4. Επανατοποθετήστε τα καλύμματα.

Αν η κεντρική ασφάλεια καεί ξανά σε σύντομο χρονικό διάστημα μετά την αντικατάστασή της, υπάρχει βραχυκύκλωμα. Επισκευάστε το βραχυκύκλωμα προτού χρησιμοποιήσετε το προϊόν ξανά. Ζητήστε βοήθεια από έναν εγκεκριμένο αντιπρόσωπο σέρβις.

Φόρτιση της μπαταρίας

- Φορτίστε την μπαταρία, αν η ισχύς της δεν επαρκεί για την εκκίνηση του κινητήρα.
- Χρησιμοποιήστε τυπικό φορτιστή μπαταρίας.



ΠΡΟΣΟΧΗ: Μην χρησιμοποιήσετε βοηθητικό φορτιστή ή βοηθητικό σύστημα εκκίνησης. Αυτό θα προκαλέσει ζημιά στο ηλεκτρικό σύστημα του προϊόντος.

- Αποσυνδέετε πάντα το φορτιστή προτού εκκινήσετε τον κινητήρα.

Εκκίνηση έκτακτης ανάγκης του κινητήρα

Αν η ισχύς της μπαταρίας είναι πολύ χαμηλή για την εκκίνηση του κινητήρα, μπορείτε να χρησιμοποιήσετε βοηθητικά καλώδια για εκκίνηση έκτακτης ανάγκης. Αυτό το προϊόν διαθέτει ηλεκτρικό σύστημα 12 V με γειωμένο τον αρνητικό πόλο. Το προϊόν που χρησιμοποιείται για την εκκίνηση έκτακτης ανάγκης πρέπει επίσης να διαθέτει ηλεκτρικό σύστημα 12 V με γειωμένο τον αρνητικό πόλο.

Σύνδεση βοηθητικών καλωδίων



ΠΡΟΕΙΔΟΠΟΙΗΣΗ: Κίνδυνος έκρηξης λόγω έκλυσης εκρηκτικού αερίου από την μπαταρία. Μην συνδέετε ποτέ τον αρνητικό πόλο της πλήρως φορτισμένης μπαταρίας στον αρνητικό πόλο της εκφορτισμένης μπαταρίας ή κοντά σε αυτόν.



ΠΡΟΣΟΧΗ: Μην χρησιμοποιείτε την μπαταρία που υπάρχει στο προϊόν για να εκκινήσετε άλλα οχήματα.

1. Αφαιρέστε το κάλυμμα του κινητήρα.
2. Αφαιρέστε το κάλυμμα της θήκης της μπαταρίας.

3. Συνδέστε το ένα άκρο του κόκκινου καλωδίου στο ΘΕΤΙΚΟ πόλο (+) της εκφορτισμένης μπαταρίας (A).

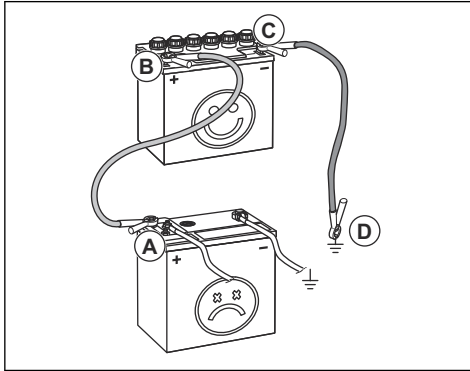

4. Συνδέστε το άλλο άκρο του κόκκινου καλωδίου στο ΘΕΤΙΚΟ πόλο (+) της πλήρως φορτισμένης μπαταρίας (B).



ΠΡΟΕΙΔΟΠΟΙΗΣΗ: Μην βραχυκυκλώνετε τα άκρα του κόκκινου καλωδίου στο σασί.

5. Συνδέστε το ένα άκρο του μαύρου καλωδίου στον ΑΡΝΗΤΙΚΟ πόλο (-) της πλήρως φορτισμένης μπαταρίας (C).
6. Συνδέστε το άλλο άκρο του μαύρου καλωδίου σε ένα σημείο ΓΕΙΩΣΗΣ ΣΤΟ ΣΑΣΙ (D), μακριά από το ντεπόζιτο καυσίμου και την μπαταρία.
7. Επανατοποθετήστε τα καλύμματα.

Αφαίρεση των βοηθητικών καλωδίων

Περιεχόμενα Αφαιρέστε τα βοηθητικά καλώδια με την αντίθετη σειρά από εκείνη με την οποία τα συνδέσατε.

1. Αφαιρέστε το ΜΑΥΡΟ καλώδιο από το σασί.
2. Αφαιρέστε το ΜΑΥΡΟ καλώδιο από την πλήρως φορτισμένη μπαταρία.
3. Αφαιρέστε το ΚΟΚΚΙΝΟ καλώδιο από τις 2 μπαταρίες.

Πίεση ελαστικών

Η σωστή πίεση είναι 60 kPa (0,6 bar / 8,5 PSI) και στα 4 ελαστικά.

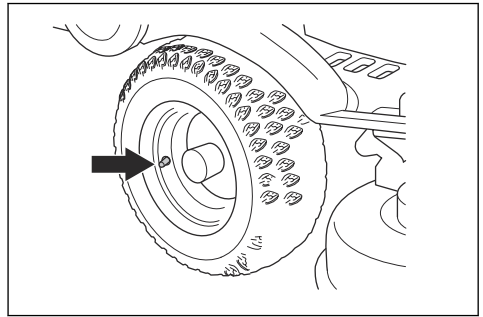

Τοποθέτηση του πλαισίου κοπής στη θέση συντήρησης

1. Βλ. βήματα 1–8 στην ενότητα *Αφαίρεση του πλαισίου κοπής στη σελίδα 50*.
2. Κρατήστε την μπροστινή άκρη του πλαισίου κοπής με τα δύο χέρια και τραβήξτε προς τα εμπρός μέχρι να σταματήσει.

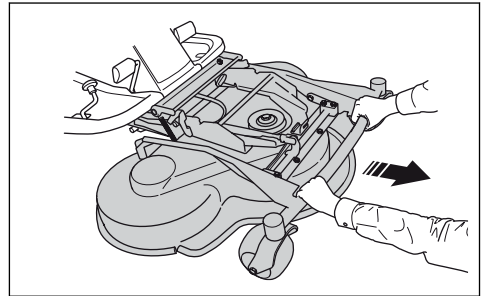

3. Ανασηκώστε το πλαίσιο κοπής σε κατακόρυφη θέση μέχρι να ακουστεί ένα κλικ. Το πλαίσιο κοπής ασφαλίζει αυτόματα στην κατακόρυφη θέση.

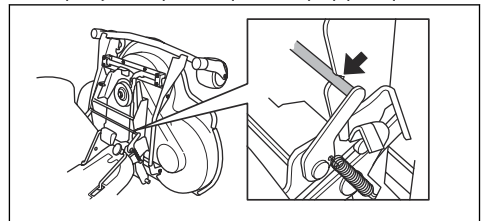

Τοποθέτηση του πλαισίου κοπής στη θέση χλοοκοπής

1. Κρατήστε την εμπρόσθια άκρη του πλαισίου κοπής με το αριστερό σας χέρι.

2. Χαλαρώστε την ασφάλεια με το δεξί σας χέρι.

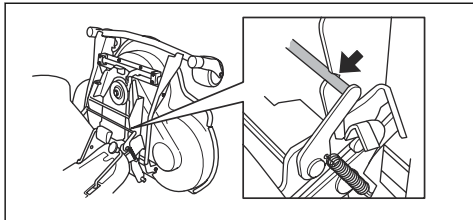

3. Διπλώστε προς τα κάτω το πλαίσιο κοπής και στρώστε το προς τα μέσα μέχρι να τερματίσει.



ΠΡΟΣΟΧΗ: Ο ιμάντας μετάδοσης κίνησης μπορεί να πιαστεί κάτω από το πλαίσιο κοπής. Τραβήξτε το βρόχο του ιμάντα μετάδοσης κίνησης μέσα στη υποδοχή του ιμάντα προτού πιέσετε το πλαίσιο κοπής προς τα μέσα.

4. Ανασηκώστε το στήριγμα ύψους κοπής από την υποδοχή του και τοποθετήστε το στην οπή.

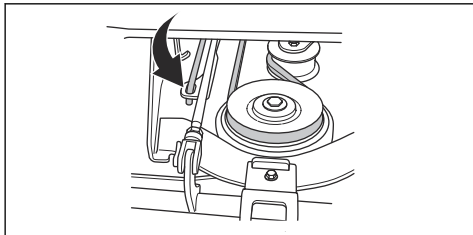

5. Τοποθετήστε τον ιμάντα μετάδοσης κίνησης γύρω από τους κινητήριους τροχούς. Βεβαιωθείτε ότι ο ιμάντας μετάδοσης κίνησης βρίσκεται στη σωστή πλευρά της τροχαλίας τάνυσης.

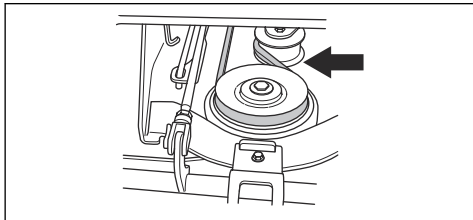

6. Τοποθετήστε το ελατήριο στην υποδοχή του ελατηρίου.

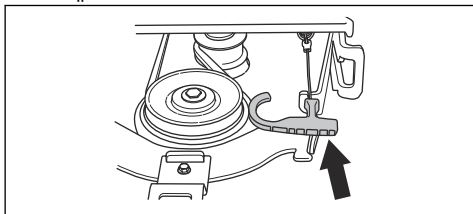

7. Τοποθετήστε το εμπρόσθιο κάλυμμα.

8. Ρυθμίστε το λεβιέ ύψους κοπής σε μία από τις θέσεις 1-10.

Έλεγχος και ρύθμιση της πίεσης που ασκείται στο έδαφος από το πλαίσιο κοπής

Η σωστή πίεση στο έδαφος εξασφαλίζει ότι το πλαίσιο κοπής μετακινείται παράλληλα προς την επιφάνεια χωρίς να πιέζεται υπερβολικά πάνω της.

1. Βεβαιωθείτε ότι η πίεση του αέρα στα ελαστικά είναι 60 kPa (0,6 bar / 9,0 psi).
2. Σταθμεύστε το προϊόν σε οριζόντια επιφάνεια.
3. Κατεβάστε το πλαίσιο κοπής στη θέση χλοοκοπής.
4. Τοποθετήστε μια ζυγαριά μπάνιου κάτω από την εμπρόσθια άκρη του πλαισίου κοπής.

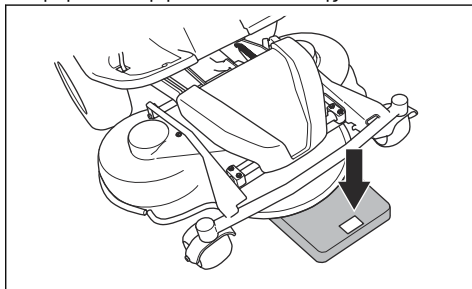

5. Για να βεβαιωθείτε ότι δεν εφαρμόζεται βάρος στους τροχούς υποστήριξης, τοποθετήστε έναν ξύλινο τάκο ανάμεσα στο πλαίσιο και τη ζυγαριά μπάνιου.
6. Για να ρυθμίσετε την πίεση στο έδαφος, στρέψτε τις βίδες ρύθμισης που βρίσκονται πίσω από τους εμπρόσθιους τροχούς στη δεξιά και στην αριστερή πλευρά.
7. Στρέψτε τις βίδες προς τα δεξιά ή προς τα αριστερά, μέχρι η πίεση στο έδαφος να γίνει μεταξύ 12 και 15 kg (26,5-33 lb).

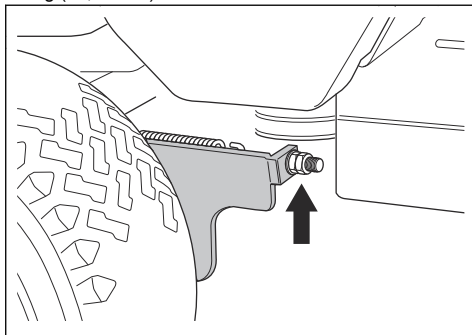

Έλεγχος του παραλληλισμού του πλαισίου κοπής

1. Βεβαιωθείτε ότι η πίεση του αέρα στα ελαστικά είναι σωστή. Ανατρέξτε στην ενότητα *Τεχνικά στοιχεία στη σελίδα 72*.
2. Σταθμεύστε το προϊόν σε οριζόντια επιφάνεια.
3. Κατεβάστε το πλαίσιο κοπής στη θέση χλοοκοπής.
4. Ρυθμίστε το μοχλό ύψους κοπής στη θέση συντήρησης.
5. Μετρήστε την απόσταση ανάμεσα στο έδαφος και την εμπρόσθια και πίσω άκρη του πλαισίου κοπής. Βεβαιωθείτε ότι η πίσω άκρη βρίσκεται 4–6 mm (1/5") ψηλότερα από την εμπρόσθια άκρη.

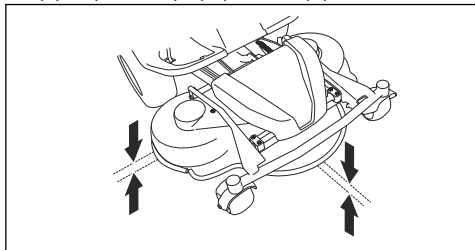

Ρύθμιση του παραλληλισμού του πλαισίου κοπής

1. Αφαιρέστε το εμπρόσθιο κάλυμμα και την πλάκα του δεξιού υποστηρίγματος ποδιών.
2. Αφαιρέστε τις βίδες που συγκρατούν το προστατευτικό κάλυμμα του ιμάντα και βγάλτε το προστατευτικό κάλυμμα του ιμάντα.

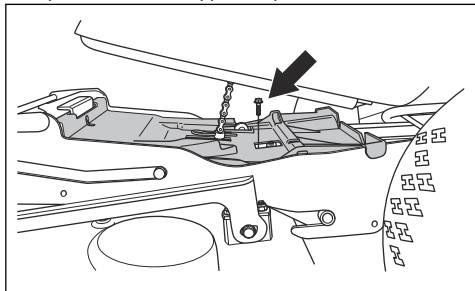

3. Χαλαρώστε τα παξιμάδια της ράβδου ανύψωσης.

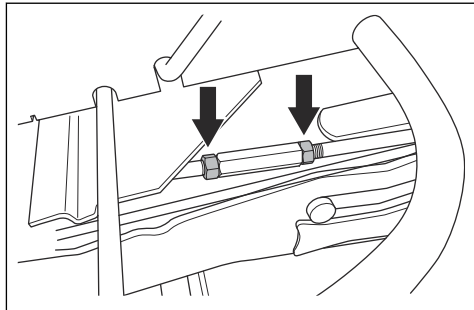

4. Στριψίτε τη ράβδο ανύψωσης για να προεκτείνετε το στήριγμα ή για να το κάνετε πιο κοντό. Προεκτείνετε το στήριγμα, για να ανυψώσετε την οπίσθια άκρη του καλύμματος. Κάντε το στήριγμα πιο κοντό, για να κατεβάσετε την οπίσθια άκρη του καλύμματος.

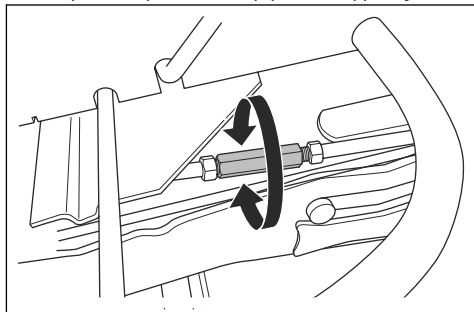

5. Αφού γίνει η ρύθμιση, σφίξτε τα παξιμάδια της ράβδου ανύψωσης.
6. Ελέγξτε την παραλληλία. Ανατρέξτε στην ενότητα *Έλεγχος του παραλληλισμού του πλαισίου κοπής στη σελίδα 63*.
7. Τοποθετήστε το προστατευτικό κάλυμμα του ιμάντα και σφίξτε τις βίδες.
8. Στερεώστε την πλάκα του δεξιού υποστηρίγματος ποδιών και το εμπρόσθιο κάλυμμα.

Αφαίρεση της τάπας BioClip του πλαισίου κοπής

- Μπορείτε να αφαιρέσετε την τάπα BioClip του πλαισίου κοπής για να αλλάξετε τη λειτουργία BioClip του πλαισίου κοπής Combi, ώστε η εκκένωση του γρασιδιού να γίνεται προς τα πίσω.

Αφαίρεση και προσάρτηση της τάπας BioClip στα πλαίσια κοπής Combi 103 και 112

1. Τοποθετήστε το πλαίσιο κοπής στη θέση συντήρησης.

2. Αφαιρέστε τις 3 βίδες που συγκρατούν την τάπα BioClip του πλαισίου κοπής και βγάλτε την τάπα.

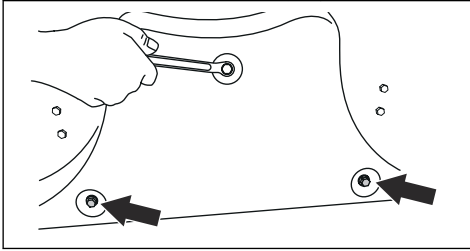

3. Τοποθετήστε 3 βίδες M8x15 mm στις οπές στερέωσης της τάπας BioClip του πλαισίου κοπής, για να μην υποστούν ζημιά τα σπειρώματα.
4. Τοποθετήστε ξανά το πλαίσιο κοπής στη θέση χλοοκοπής.
5. Για να προσαρτήσετε την τάπα BioClip του πλαισίου κοπής, ακολουθήστε τη διαδικασία με την αντίστροφη σειρά.

Αφαίρεση και προσαρτήση της τάπας BioClip στο πλαίσιο κοπής Combi 94

1. Τοποθετήστε το πλαίσιο κοπής στη θέση συντήρησης.
2. Αφαιρέστε τις 3 βίδες που συγκρατούν την τάπα BioClip του πλαισίου κοπής και βγάλτε την τάπα.

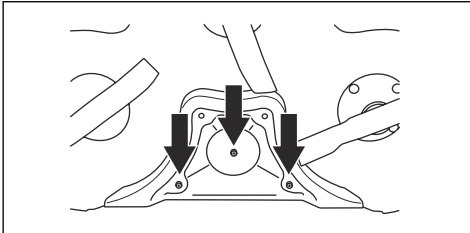

3. Τοποθετήστε ξανά το πλαίσιο κοπής στη θέση χλοοκοπής.
4. Για να προσαρτήσετε την τάπα BioClip του πλαισίου κοπής, ακολουθήστε τη διαδικασία με την αντίστροφη σειρά.

Έλεγχος των λεπίδων



ΠΡΟΣΟΧΗ: Αν οι λεπίδες έχουν υποστεί ζημιά ή έχουν λάθος ζυγοστάθμιση, μπορεί να προκληθεί ζημιά στο προϊόν. Αντικαταστήστε τις λεπίδες που έχουν υποστεί ζημιά. Απευθυνθείτε σε έναν εγκεκριμένο αντιπρόσωπο σέρβις, για να σας βοηθήσει στο ακόνισμα και τη ζυγοστάθμιση των στομωμένων λεπίδων.

1. Τοποθετήστε το πλαίσιο κοπής στη θέση συντήρησης.

2. Κοιτάξτε τις λεπίδες για να δείτε αν έχουν υποστεί ζημιά και αν χρειάζονται ακόνισμα.

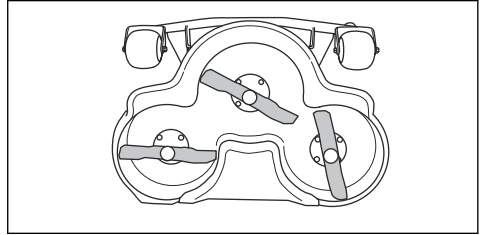

3. Σφίξτε τα μπουλόνια των λεπίδων με ροπή σύσφιξης 45–50 Nm.

Για αντικατάσταση των λεπίδων

1. Τοποθετήστε το πλαίσιο κοπής στη θέση συντήρησης.
2. Ασφαλίστε τη λεπίδα με ένα κομμάτι ξύλο (A).

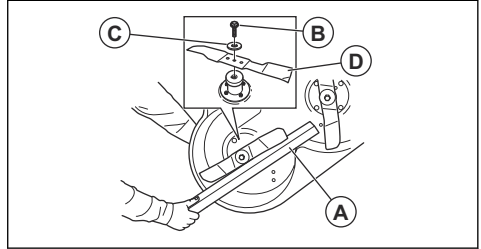

3. Χαλαρώστε και αφαιρέστε τη βίδα της λεπίδας (B), τις ροδέλες (C) και τη λεπίδα (D).
4. Συναρμολογήστε τη νέα λεπίδα με τα άκρα που σχηματίζουν γωνία προς την κατεύθυνση του πλαισίου κοπής.



ΠΡΟΕΙΔΟΠΟΙΗΣΗ:

Αν χρησιμοποιηθεί λάθος τύπος λεπίδας, μπορεί να εκσφενδονιστούν αντικείμενα από το πλαίσιο κοπής και να προκληθεί σοβαρός τραυματισμός. Πρέπει να χρησιμοποιείτε μόνο τις λεπίδες που αναφέρονται στην ενότητα *Τεχνικά στοιχεία στη σελίδα 72*.

5. Τοποθετήστε τη λεπίδα, τη ροδέλα και τη βίδα. Σφίξτε τη βίδα με ροπή 45–50 Nm.

Έλεγχος της στάθμης λαδιού του κινητήρα

1. Σταθμεύστε το προϊόν σε οριζόντιο έδαφος και σβήστε τον κινητήρα.
2. Ανοίξτε το κάλυμμα του κινητήρα.

3. Χαλαρώστε το δείκτη στάθμης και τραβήξτε τον προς τα έξω.

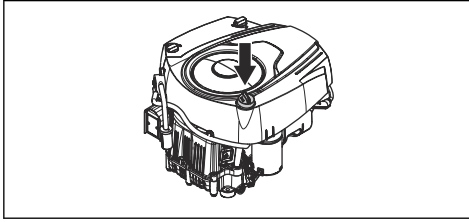

4. Καθαρίστε το λάδι από το δείκτη στάθμης.
5. Τοποθετήστε το δείκτη στάθμης ξανά στη θέση του και σφίξτε τον.
6. Χαλαρώστε το δείκτη στάθμης, τραβήξτε τον προς τα έξω και ελέγξτε τη στάθμη του λαδιού.
7. Η στάθμη του λαδιού πρέπει να βρίσκεται μεταξύ των ενδείξεων στο δείκτη στάθμης. Αν η στάθμη βρίσκεται κοντά στην ένδειξη ADD, προσθέστε λάδι μέχρι η στάθμη να φτάσει στην ένδειξη FULL.

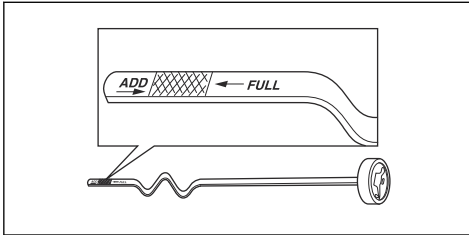

8. Γεμίστε το λάδι μέσα από την οπή του δείκτη στάθμης λαδιού. Γεμίστε αργά το λάδι.

Περιεχόμενα Ανατρέξτε στην ενότητα *Τεχνικά στοιχεία στη σελίδα 72* για τους συνηθισμένους τύπους λαδιού κινητήρα. Μην αναμιγνύετε ποτέ διαφορετικούς τύπους λαδιού.

9. Σφίξτε καλά το δείκτη στάθμης προτού εκκινήσετε τον κινητήρα. Εκκινήστε τον κινητήρα και αφήστε τον να λειτουργήσει στο ρελάντι για περίπου 30 δευτερόλεπτα. Διακόψτε τη λειτουργία του κινητήρα. Περιμένετε 30 δευτερόλεπτα και ελέγξτε ξανά τη στάθμη του λαδιού.

Για να αλλάξετε το λάδι του κινητήρα και το φίλτρο λαδιού

Αν ο κινητήρας είναι κρύος, βάλτε τον μπροστά για 1-2 λεπτά πριν αδειάσετε το λάδι. Έτσι το λάδι ζεσταίνεται και αδειάζει πιο εύκολα.



ΠΡΟΕΙΔΟΠΟΙΗΣΗ: Μην λειτουργείτε τον κινητήρα για περισσότερο από 1-2 λεπτά πριν να αδειάσετε το λάδι κινητήρα. Το λάδι κινητήρα θερμαίνεται υπερβολικά και μπορεί να προκαλέσει

εγκαύματα. Αφήστε τον κινητήρα να κρυώσει προτού αδειάσετε το λάδι του κινητήρα.



ΠΡΟΕΙΔΟΠΟΙΗΣΗ: Αν πέσει λάδι κινητήρα στο σώμα σας, καθαρίστε το με σαπούνι και νερό.

1. Ανοίξτε το πλαστικό καπάκι στο άκρο της τάπας αποστράγγισης λαδιού.

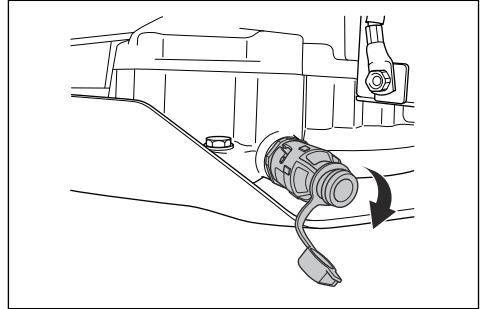

2. Για να διευκολύνετε την αποστράγγιση του λαδιού χωρίς να σημειωθούν διαρροές, συνδέστε για παράδειγμα έναν πλαστικό εύκαμπτο σωλήνα στο άκρο της τάπας αποστράγγισης λαδιού.
3. Τοποθετήστε ένα δοχείο κάτω από την τάπα αποστράγγισης λαδιού.
4. Αφαιρέστε το δείκτη στάθμης.
5. Στρέψτε την τάπα αποστράγγισης λαδιού αριστερόστροφα και τραβήξτε την προς τα έξω για να την ανοίξετε.

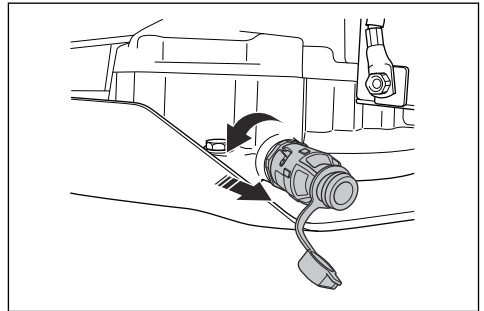

6. Αφήστε το λάδι να τρέξει μέσα στο δοχείο.
7. Σπρώξτε την τάπα αποστράγγισης λαδιού και γυρίστε τη δεξιόστροφα για να την κλείσετε.
8. Αφαιρέστε τον πλαστικό εύκαμπτο σωλήνα και τοποθετήστε ξανά το καπάκι της τάπας αποστράγγισης λαδιού.

9. Για να αφαιρέσετε το φίλτρο λαδιού, γυρίστε το προς τα αριστερά.

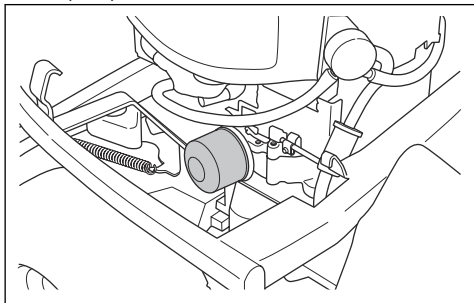

10. Λιπάνετε ελαφρά με καθαρό λάδι την ελαστική τσιμούχα στο καινούργιο φίλτρο λαδιού.
11. Για να στερεώσετε το φίλτρο λαδιού, γυρίστε το προς τα δεξιά με το χέρι μέχρι να μπει στη θέση της η ελαστική τσιμούχα. Στη συνέχεια, σφίξτε το κατά μισή στροφή επιπλέον.
12. Γεμίστε με καινούργιο λάδι, όπως περιγράφεται στην ενότητα *Τεχνικά στοιχεία στη σελίδα 72*.
13. Εκκινήστε τον κινητήρα και αφήστε τον να λειτουργήσει στο ρελαντί για 3 λεπτά.
14. Σβήστε τον κινητήρα και βεβαιωθείτε ότι δεν υπάρχει διαρροή από το φίλτρο λαδιού.
15. Γεμίστε με λάδι για να αντισταθμίσετε την ποσότητα λαδιού που συγκρατήθηκε στο καινούριο φίλτρο λαδιού.

Περιεχόμενα Για την ασφαλή απόρριψη του χρησιμοποιημένου λαδιού κινητήρα, βλ. *Απόρριψη στη σελίδα 71*

Έλεγχος της στάθμης λαδιού του συστήματος μετάδοσης κίνησης

1. Αφαιρέστε τις δύο βίδες (μία σε κάθε πλευρά) και βγάλτε το κάλυμμα του συστήματος μετάδοσης κίνησης.

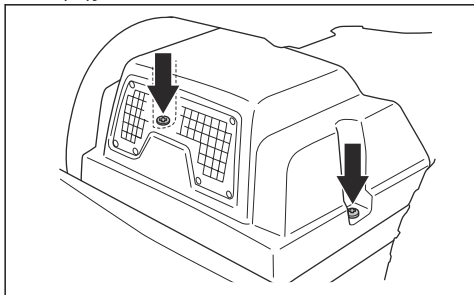

2. Βεβαιωθείτε ότι η στάθμη λαδιού στο δοχείο λαδιού του συστήματος μετάδοσης κίνησης βρίσκεται μεταξύ των δύο οριζόντιων γραμμών του ρεζερβουάρ.

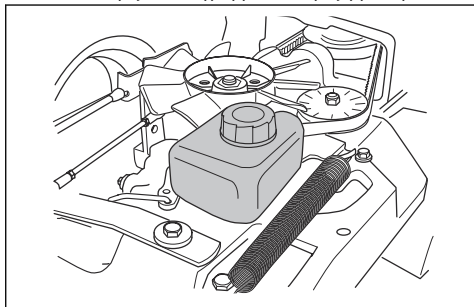

3. Αν η στάθμη λαδιού βρίσκεται χαμηλότερα από την κάτω γραμμή, γεμίστε με λάδι κινητήρα αλλά φροντίστε να μην ξεπεράσει η στάθμη την πάνω γραμμή.

Περιεχόμενα βλ. *Τεχνικά στοιχεία στη σελίδα 72* για το συνιστώμενο λάδι για τα R 318X και R 320X AWD.

Λίπανση του ρυθμιστή του ιμάντα

Ο ρυθμιστής του ιμάντα πρέπει να λιπαίνεται τακτικά με γράσο διθειούχου μολυβδαινίου καλής ποιότητας.

1. Αφαιρέστε τις 2 βίδες που συγκρατούν το προστατευτικό κάλυμμα του ιμάντα και ανασκευάστε και βγάλτε το.

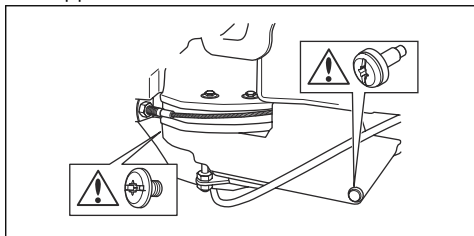

2. Γρασάρετε με πιστόλι γρασαρίσματος μέσα από το στόμιο στη δεξιά πλευρά, κάτω από την κάτω τροχαλία ιμάντα. Λιπάνετε μέχρι που το γράσο να εξέλθει από την πίσω πλευρά του στομίου.

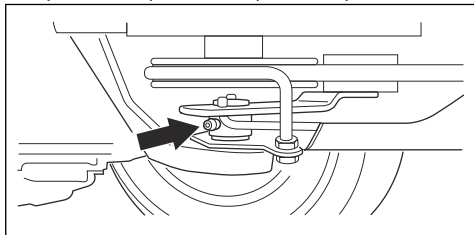

3. Τοποθετήστε το προστατευτικό κάλυμμα του ιμάντα και σφίξτε τις 2 βίδες.

Αντιμετώπιση προβλημάτων



Πρόγραμμα αντιμετώπισης προβλημάτων









Αν δεν μπορείτε να βρείτε λύση για το πρόβλημα που αντιμετωπίζετε σε αυτό το εγχειρίδιο χρήσης, απευθυνθείτε στον αντιπρόσωπο σέρβις της Husqvarna.

Πρόβλημα	Αιτία
Η μίζα δεν στρέφει τον κινητήρα	Το φρένο στάθμευσης δεν είναι ενεργοποιημένο. Ανατρέξτε στην ενότητα <i>Ενεργοποίηση και απενεργοποίηση του φρένου στάθμευσης στη σελίδα 53.</i>
	Ο λεβιές ανύψωσης του πλαισίου κοπής βρίσκεται στη θέση χλοοκοπής. Ανατρέξτε στην ενότητα <i>Ανύψωση και κατέβασμα του πλαισίου κοπής στη σελίδα 53.</i>
	Η κεντρική ασφάλεια είναι καμένη. Ανατρέξτε στην ενότητα <i>Αντικατάσταση της κύριας ασφάλειας στη σελίδα 60.</i>
	Η κλειδαριά της ανάφλεξης παρουσιάζει βλάβη.
	Η σύνδεση του καλώδιου με την μπαταρία δεν έχει γίνει σωστά. Ανατρέξτε στην ενότητα <i>Ασφάλεια μπαταρίας στη σελίδα 48.</i>
	Η μπαταρία είναι πολύ αδύναμη. Ανατρέξτε στην ενότητα <i>Φόρτιση της μπαταρίας στη σελίδα 60.</i>
	Η μίζα παρουσιάζει βλάβη.
Ο κινητήρας δεν εκκινείται όταν τον στρέφει η μίζα	Δεν υπάρχει καύσιμο στο ντεπόζιτο καυσίμου. Ανατρέξτε στην ενότητα <i>Ανεφοδιασμός με καύσιμο στη σελίδα 51.</i>
	Το μπουζί είναι ελαττωματικό.
	Το καλώδιο ανάφλεξης είναι ελαττωματικό.
	Υπάρχουν σκουπίδια στο καρμπυρατέρ ή στη γραμμή καυσίμου.
Ο κινητήρας δεν λειτουργεί ομαλά	Το μπουζί είναι ελαττωματικό.
	Το καρμπυρατέρ έχει λανθασμένη ρύθμιση.
	Το φίλτρο αέρα έχει φράξει. Ανατρέξτε στην ενότητα <i>Καθαρισμός και αλλαγή του φίλτρου αέρα στη σελίδα 59.</i>
	Ο αναπνευστήρας του ντεπόζιτου έχει φράξει.
	Υπάρχουν σκουπίδια στο καρμπυρατέρ ή στη γραμμή καυσίμου.
Ο κινητήρας φαίνεται να μην πα- ρέχει ισχύ	Το φίλτρο αέρα έχει φράξει. Ανατρέξτε στην ενότητα <i>Καθαρισμός και αλλαγή του φίλτρου αέρα στη σελίδα 59.</i>
	Το μπουζί είναι ελαττωματικό.
	Υπάρχουν σκουπίδια στο καρμπυρατέρ ή στη γραμμή καυσίμου.
	Η ντίζα του γκαζιού έχει ρυθμιστεί λανθασμένα.

Πρόβλημα	Αιτία
Το σύστημα μετάδοσης κίνησης δεν διαθέτει αρκετή ισχύ	Η εισαγωγή κρούου αέρα για το σύστημα μετάδοσης κίνησης ή τα περυσία φύξης έχουν φράξει.
	Ο ανεμιστήρας του συστήματος μετάδοσης κίνησης έχει υποστεί ζημιά.
	Στο σύστημα μετάδοσης κίνησης δεν υπάρχει λάδι ή η στάθμη του λαδιού είναι πολύ χαμηλή. Ανατρέξτε στην ενότητα <i>Έλεγχος της στάθμης λαδιού του συστήματος μετάδοσης κίνησης στη σελίδα 66.</i>
Η μπαταρία δεν φορτίζεται	Η μπαταρία είναι ελαττωματική. Ανατρέξτε στην ενότητα <i>Ασφάλεια μπαταρίας στη σελίδα 48.</i>
	Η σύνδεση με τους συνδέσμους των καλωδίων στους πόλους της μπαταρίας δεν έχει γίνει σωστά. Ανατρέξτε στην ενότητα <i>Ασφάλεια μπαταρίας στη σελίδα 48.</i>
Το προϊόν παρουσιάζει κραδα- σμούς	Οι λεπίδες έχουν χαλαρώσει. Ανατρέξτε στην ενότητα <i>Έλεγχος των λεπίδων στη σελίδα 64.</i>
	Μία ή περισσότερες λεπίδες δεν είναι ζυγοσταθμισμένες. Ανατρέξτε στην ενότητα <i>Έλεγχος των λεπίδων στη σελίδα 64.</i>
	Ο κινητήρας έχει χαλαρώσει.
Το αποτέλεσμα της κοπής δεν είναι ικανοποιητικό	Οι λεπίδες έχουν στομώσει. Ανατρέξτε στην ενότητα <i>Έλεγχος των λεπίδων στη σελίδα 64.</i>
	Το γρασίδι είναι ψηλό ή υγρό. Ανατρέξτε στην ενότητα <i>Επίτευξη ικανοποιητικού αποτελέσματος κοπής στη σελίδα 55.</i>
	Το πλαίσιο κοπής έχει στραβώσει.
	Το γρασίδι έχει μπλοκάρει στο πλαίσιο κοπής. Ανατρέξτε στην ενότητα <i>Καθαρισμός του προϊόντος στη σελίδα 56.</i>
	Η πίεση των ελαστικών είναι διαφορετική στη δεξιά και στην αριστερή πλευρά. Ανατρέξτε στην ενότητα <i>Πίεση ελαστικών στη σελίδα 61.</i>
	Το προϊόν χρησιμοποιείται με πολύ υψηλή ταχύτητα. Ανατρέξτε στην ενότητα <i>Επίτευξη ικανοποιητικού αποτελέσματος κοπής στη σελίδα 55.</i>
	Οι στροφές ανά λεπτό (σ.α.λ.) του κινητήρα είναι πολύ χαμηλές. Ανατρέξτε στην ενότητα <i>Επίτευξη ικανοποιητικού αποτελέσματος κοπής στη σελίδα 55.</i>
	Ο ιμάντας μετάδοσης κίνησης ολισθαίνει.

Θόνη - Αντιμέτωπιση προβλημάτων

Σύμβολο	Όνομα	Ένδειξη στην οθόνη	Ήχος	Αιτία
	Ένδειξη κλίσης	Εμφανίζεται το σύμβολο.	-	Χρησιμοποιείτε το προϊόν σε πλαγιά με κλίση >10°. Ανατρέξτε στην ενότητα <i>Κοπή γρασιδιού σε πρανή στη σελίδα 47.</i>
		Το σύμβολο αναβοσβήνει.	-	Χρησιμοποιείτε το προϊόν σε πλαγιά με κλίση >15°. Ανατρέξτε στην ενότητα <i>Οδηγίες ασφαλείας για τη λειτουργία στη σελίδα 45.</i>
	Αισθητήρας πίεσης λαδιού	Εμφανίζεται το σύμβολο.	1 παρατεταμένος ήχος.	Χαμηλή πίεση λαδιού. Ανατρέξτε στην ενότητα <i>Έλεγχος της στάθμης λαδιού του κινητήρα στη σελίδα 64.</i>

Σύμβολο	Όνομα	Ένδειξη στην οθόνη	Ήχος	Απία
	Ένδειξη στάθμης μπαταρίας	Εμφανίζεται το σύμβολο.	1 παρατεταμένος ήχος.	Χαμηλή τάση. Ανατρέξτε στην ενότητα <i>Φόρτιση της μπαταρίας στη σελίδα 60</i> .
	Ένδειξη περιστρεφόμενων λεπίδων	Εμφανίζεται το σύμβολο.	-	Έχει γίνει σύμπλεξη του μηχανισμού κίνησης των λεπίδων.
		Το σύμβολο αναβοσβήνει.		Λανθασμένη διαδικασία εκκίνησης. Ανατρέξτε στην ενότητα <i>Συνθήκες εκκίνησης στη σελίδα 46</i> .
	Ένδειξη φρένου στάθμευσης	Εμφανίζεται το σύμβολο.	-	Έχει ενεργοποιηθεί το φρένο στάθμευσης. Ανατρέξτε στην ενότητα <i>Φρένο στάθμευσης στη σελίδα 47</i> .
		Το σύμβολο αναβοσβήνει.		Λανθασμένη διαδικασία εκκίνησης. Ανατρέξτε στην ενότητα <i>Συνθήκες εκκίνησης στη σελίδα 46</i> .
		Το σύμβολο αναβοσβήνει γρήγορα.		Βλάβη στο φρένο στάθμευσης. Απευθυνθείτε στον αντιπρόσωπο σέρβις της Husqvarna.
	Ένδειξη ελέγχου παρουσίας χειριστή (OPC)	Το σύμβολο αναβοσβήνει.	5 σύντομοι ήχοι.	Το σύστημα ελέγχου παρουσίας χειριστή απενεργοποιείται όταν προσπαθείτε να εκκινήσετε τον κινητήρα. Ανατρέξτε στην ενότητα <i>Συνθήκες εκκίνησης στη σελίδα 46</i> .
		Το σύμβολο αναβοσβήνει γρήγορα.	-	Βλάβη στο σύστημα ελέγχου παρουσίας χειριστή. Απευθυνθείτε στον αντιπρόσωπο σέρβις της Husqvarna.
	Ένδειξη σέρβις	Εμφανίζεται το σύμβολο.	5 σύντομοι ήχοι.	Πρέπει να γίνει σέρβις. Απευθυνθείτε στον αντιπρόσωπο σέρβις της Husqvarna.
	Ένδειξη χαμηλής στάθμης καυσίμου	Εμφανίζεται το σύμβολο.	1 σύντομος ήχος.	Χαμηλή στάθμη καυσίμου. Ανατρέξτε στην ενότητα <i>Ανεφοδιασμός με καύσιμο στη σελίδα 51</i> .
	Ένδειξη Bluetooth®	Το σύμβολο αναβοσβήνει.	-	Το προϊόν είναι κλειδωμένο. Ξεκλειδώστε το προϊόν με το Husqvarna Connect.
	Ψηφιακή κλειδαριά	Εμφανίζεται το σύμβολο.	-	

Περιεχόμενα Η εμφάνιση της οθόνης μπορεί να διαφέρει στα διάφορα μοντέλα.

Μεταφορά, αποθήκευση και απόρριψη

Μεταφορά

- Το προϊόν είναι βαρύ και μπορεί να προκαλέσει τραυματισμούς λόγω σύνθλιψης. Πρέπει να προσέχετε όταν το φορτώνετε ή το ξεφορτώνετε από κάποιο όχημα ή ρυμουλκούμενο.
- Πρέπει να χρησιμοποιείτε εγκεκριμένο ρυμουλκούμενο όχημα για τη μεταφορά του προϊόντος.
- Βεβαιωθείτε ότι γνωρίζετε τους τοπικούς κανονισμούς οδικής κυκλοφορίας προτού μεταφέρετε το προϊόντος με ρυμουλκούμενο ή οδηγώντας σε δρόμο.

Ασφαλής στερέωση του προϊόντος για μεταφορά

Προτού στερεώσετε το προϊόν, πρέπει να διαβάσετε και να κατανοήσετε το κεφάλαιο για την ασφάλεια. Ανατρέξτε στην ενότητα *Ασφάλεια μεταφοράς στη σελίδα 48*.



ΠΡΟΕΙΔΟΠΟΙΗΣΗ: Το φρένο στάθμευσης δεν επαρκεί για την ασφάλιση του προϊόντος κατά τη μεταφορά. Στερεώστε καλά το προϊόν στην περιοχή φόρτωσης.

Εξοπλισμός: 2 εγκεκριμένοι ιμάντες και 4 ξύλινοι τάκοι με σχήμα σφήνας.

1. Σταθμεύστε το προϊόν στο κέντρο της περιοχής φόρτωσης.

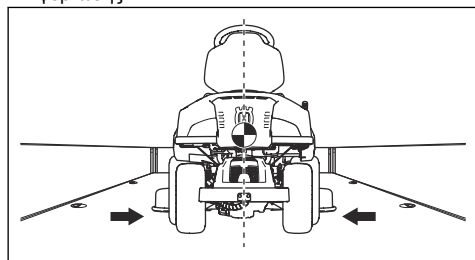

ΠΡΟΣΟΧΗ: Για τη μεταφορά με οχήματα μεταφοράς με κάλυμμα. Φροντίστε να αφήσετε το προϊόν να κρυώσει προτού το τοποθετήσετε κάτω από το κάλυμμα.

2. Βεβαιωθείτε ότι το κέντρο βάρους του προϊόντος βρίσκεται πάνω από τον άξονα των τροχών του οχήματος μεταφοράς. Εάν χρησιμοποιείται ρυμουλκούμενο για τη μεταφορά, βεβαιωθείτε ότι η κατακόρυφη δύναμη προς τα κάτω στη ράβδο ρυμουλκίσης είναι σωστή.

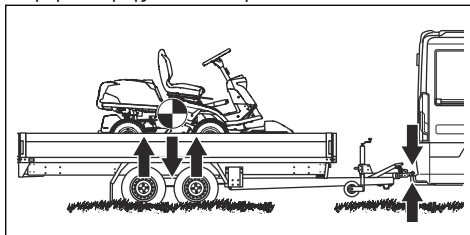

3. Ενεργοποιήστε το φρένο στάθμευσης.
4. Αν το προϊόν έχει Bluetooth®, κλειδώστε το με το Husqvarna Connect.
5. Χαμηλώστε το πλαίσιο κοπής στη θέση χλοοκοπής.
6. Αφαιρέστε όλα τα μη στερεωμένα αντικείμενα.
7. Τοποθετήστε τον πρώτο ιμάντα μέσα από το πίσω πλαίσιο μετάδοσης. Ανατρέξτε στην εικόνα.

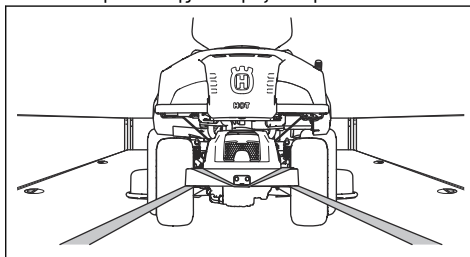

8. Σφίξτε τον ιμάντα προς τα πίσω για να στερεώσετε το προϊόν στην περιοχή φόρτωσης.
9. Τοποθετήστε το δεύτερο ιμάντα γύρω από την εσοχή του πλαισίου.

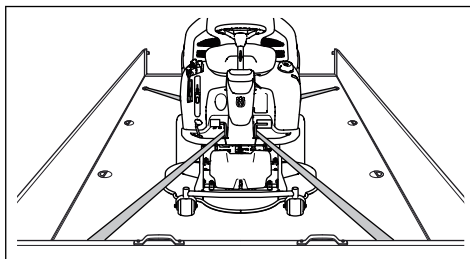

10. Στερεώστε τον ιμάντα στην περιοχή φόρτωσης.
11. Σφίξτε τον ιμάντα προς την κατεύθυνση του μπροστινού μέρους της περιοχής φόρτωσης, για να στερεώσετε το προϊόν στην περιοχή φόρτωσης.

12. Τοποθετήστε τους τάκους μπροστά και πίσω από τους οπίσθιους τροχούς.

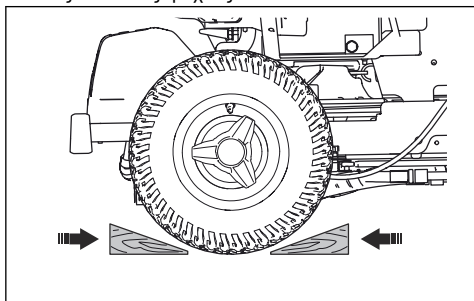

Ρυμούλκηση του προϊόντος

Το προϊόν διαθέτει υδροστατικό σύστημα μετάδοσης κίνησης. Για να μην προκληθεί ζημιά στο σύστημα μετάδοσης κίνησης, η ρυμούλκηση του προϊόντος πρέπει να γίνεται μόνο σε μικρές αποστάσεις και με χαμηλή ταχύτητα.

Αποσυμπλέξτε το σύστημα μετάδοσης κίνησης προτού ρυμουλκώσετε το προϊόν. Ανατρέξτε στην ενότητα *Σύμπλεξη και αποσύμπλεξη του συστήματος μετάδοσης κίνησης στη σελίδα 52*.

Αποθήκευση

Προετοιμάστε το προϊόν για αποθήκευση στο τέλος της σεζόν, καθώς και όταν δεν πρόκειται να το χρησιμοποιήσετε για περισσότερες από 30 ημέρες. Αν κρατήσετε καύσιμο στο ρεζερβουάρ καυσίμου για περισσότερο από 30 ημέρες, τα κολλώδη σωματίδια μπορεί να προκαλέσουν μπλοκάρισμα του καρμπυρατέρ. Αυτό θα έχει αρνητικές συνέπειες για τη λειτουργία του κινητήρα.

Για να μην σχηματίζονται κολλώδη σωματίδια κατά τη διάρκεια της αποθήκευσης, προσθέστε σταθεροποιητή καυσίμου. Αν χρησιμοποιείτε αλκυλιωμένη βενζίνη, δεν απαιτείται σταθεροποιητής καυσίμου. Αν χρησιμοποιείτε τυπική βενζίνη, μην αλλάξετε σε αλκυλιωμένη. Αυτό μπορεί να σκληρύνει τα ευαίσθητα ελαστικά μέρη. Προσθέστε το σταθεροποιητή στο καύσιμο που βρίσκεται μέσα στο ντεπόζιτο ή στο δοχείο φύλαξης. Πρέπει πάντα να χρησιμοποιείτε τις αναλογίες ανάμειξης που ορίζονται από τον κατασκευαστή. Αφήστε τον κινητήρα να λειτουργήσει για τουλάχιστον 10 λεπτά μετά την προσθήκη του σταθεροποιητή, μέχρι να φτάσει στο καρμπυρατέρ.



ΠΡΟΕΙΔΟΠΟΙΗΣΗ: Μην κρατάτε το προϊόν με καύσιμο στο ρεζερβουάρ σε εσωτερικούς χώρους ή σε χώρους με κακό αερισμό. Υπάρχει κίνδυνος πυρκαγιάς αν οι αναθυμιάσεις καυσίμου βρεθούν κοντά σε ανοιχτές φλόγες, σπινθήρες και ενδεικτικές λυχνίες, όπως αυτές που υπάρχουν σε καυστήρες, ντεπόζιτα νερού και στεγνωτήρια ρούχων.



ΠΡΟΕΙΔΟΠΟΙΗΣΗ: Απομακρύνετε το γρασίδι, τα φύλλα και άλλα εύφλεκτα υλικά από το προϊόν για να μειώσετε τον κίνδυνο πυρκαγιάς. Πρέπει να αφηρέτε το προϊόν να κρυώσει προτού το τοποθετήσετε στο χώρο αποθήκευσης.

- Καθαρίστε το προϊόν, βλ. *Καθαρισμός του προϊόντος στη σελίδα 56*. Επισκευάστε τυχόν ζημιές στη βαφή, για να εμποδίσετε τη διάβρωση.
- Ελέγξτε το μηχάνημα για τυχόν φθαμένα ή κατεστραμμένα εξαρτήματα και σφίξτε τις βίδες και τα παξιμάδια που έχουν χαλαρώσει.
- Αφαιρέστε την μπαταρία. Καθαρίστε την, φορτίστε την και αποθηκεύστε την σε δροσερό χώρο.
- Αλλάξτε το λάδι του κινητήρα και απορρίψτε τα απόβλητα λαδιού.
- Αδειάστε το ντεπόζιτο καυσίμου. Εκκινήστε τον κινητήρα και αφήστε τον να λειτουργήσει μέχρι να μην απομείνει καύσιμο στο καρμπυρατέρ.

Περιεχόμενα Μην αδειάζετε το ντεπόζιτο καυσίμου και το καρμπυρατέρ, αν έχει προστεθεί σταθεροποιητής.

- Αφαιρέστε τα μπουζι και ρίξτε περίπου ένα κουταλάκι του γλυκού λάδι κινητήρα μέσα σε κάθε κύλινδρο. Περιστρέψτε με το χέρι τον άξονα του κινητήρα για να απλωθεί το λάδι και τοποθετήστε ξανά τα μπουζι.
- Λιπάνετε όλους τους γρασαδόρους, τις αρθρώσεις και τους άξονες.
- Φυλάξτε το μηχάνημα σε καθαρό και ξηρό χώρο και καλύψτε το για επιπλέον προστασία.
- Μπορείτε να προμηθευτείτε από τον αντιπρόσωπο ένα κάλυμμα για προστασία του προϊόντος κατά την αποθήκευση ή τη μεταφορά.

Απόρριψη

- Οι χημικές ουσίες μπορεί να είναι επικίνδυνες και δεν πρέπει να απορρίπτονται στο έδαφος. Πρέπει πάντα να απορρίπτετε τα χρησιμοποιημένα χημικά σε κάποιο κέντρο σέρβις ή σε κατάλληλη τοποθεσία απόρριψης.
- Όταν το προϊόν φθαρεί υπερβολικά, πρέπει να το στείλετε στον αντιπρόσωπο ή σε κατάλληλη εγκατάσταση ανακύκλωσης.
- Το λάδι, τα φίλτρα λαδιού, το καύσιμο και η μπαταρία μπορεί να έχουν αρνητικές επιπτώσεις στο περιβάλλον. Πρέπει να συμμορφώνεστε με τις τοπικές απαιτήσεις ανακύκλωσης και τους ισχύοντες κανονισμούς.
- Μην απορρίπτετε την μπαταρία ως οικιακό απόβλητο.
- Στείλτε την μπαταρία σε έναν αντιπρόσωπο σέρβις της Husqvarna ή απορρίψτε τη σε κατάλληλη τοποθεσία συγκέντρωσης χρησιμοποιημένων μπαταριών.

Τεχνικά στοιχεία

Τεχνικά στοιχεία

	R 318X	R 320X AWD
Διαστάσεις		
Μήκος χωρίς το πλαίσιο κοπής, mm	2028	2013
Πλάτος χωρίς το πλαίσιο κοπής, mm	883	883
Ύψος, mm	1165	1165
Βάρος χωρίς το πλαίσιο κοπής, με κενά δοχεία, kg	226	224
Μεταξόνιο, mm	887	887
Μετατρόχιο, μπροστά, mm	712	712
Μετατρόχιο, πίσω, mm	627	627
Διαστάσεις ελαστικών	16×6,50×8	16×6,50×8
Πίεση ελαστικών, πίσω - μπροστά, kPa / bar / PSI	60 / 0,6 / 8,5	60 / 0,6 / 8,5
Μέγ. κλίση, μοίρες °	10	10
Κινητήρας		
Μάρκα / Μοντέλο	Briggs & Stratton / M31 Endurance 4175	Briggs & Stratton / M31 Endurance 4195
Ονομαστική απόδοση ισχύος κινητήρα, kW ⁷	9,6	10,5
Κυβισμός, cm ³	500	500
Μέγ. στροφές κινητήρα, σ.α.λ.	2900 +/- 100	2900 +/- 100
Καύσιμο, ελάχ. αριθμός οκτανίων, αμόλυβδο	91	91
Όγκος ντεπόζιτου, λίτρα	12	12
Λάδι	Κατηγορία SF, SG, SH ή SJ SAE40, SAE30, SAE10W-30, SAE10W-40 ή SAE5W-20	Κατηγορία SF, SG, SH ή SJ SAE40, SAE30, SAE10W-30, SAE10W-40 ή SAE5W-20
Όγκος λαδιού με φίλτρο, λίτρα	1,4	1,4
Όγκος λαδιού χωρίς φίλτρο, λίτρα	1.2	1.2
Μίζα	Ηλεκτρικό σύστημα εκκίνησης 12 V	Ηλεκτρικό σύστημα εκκίνησης 12 V
Σύστημα μετάδοσης κίνησης		
Μάρκα	Tuff Torq	Tuff Torq
Μοντέλο	K46H	K574A/KTM10LB

⁷ Η ονομαστική ισχύς του εν λόγω κινητήρα είναι η μέση ωφέλιμη ισχύς (σε συγκεκριμένες στροφές κινητήρα) ενός τυπικού κινητήρα παραγωγής για το μοντέλο του κινητήρα μετρημένης βάσει του προτύπου SAE J1349/ISO1585. Οι κινητήρες μαζικής παραγωγής μπορεί να διαφέρουν από την τιμή αυτή. Η πραγματική ωφέλιμη απόδοση ισχύος του κινητήρα που τοποθετείται στο τελικό προϊόν εξαρτάται από την ταχύτητα λειτουργίας, τις συνθήκες του περιβάλλοντος και άλλες τιμές.

	R 318X	R 320X AWD
Λάδι, κατηγορία SF-CC	SAE 10W-40	10W-30 ⁸
Ηλεκτρικό σύστημα		
Τύπος	12 V, με γειωμένο τον αρνητικό πόλο	12 V, με γειωμένο τον αρνητικό πόλο
Μπαταρία	12 V, 24 Ah	12 V, 24 Ah
Μπουζί	Champion XC92YC	Champion XC92YC
Διάκενο ηλεκτροδίων, mm/in	0,75/0,030	0,75/0,030
Λαμπτήρες	Διπλά φώτα LED	Διπλά φώτα LED
Πλαίσιο κοπή		
Τύπος	Combi 94	Combi 94
	Combi 103	Combi 103
	Combi 112	Combi 112

Εκπομπές θορύβου ⁹	R 318X	R 320X AWD
Στάθμη ηχητικής ισχύος, μετρούμενη τιμή dB(A)		
Combi 94	98	98
Combi 103	98	98
Combi 112	98	98
Στάθμη ηχητικής ισχύος, εγγυημένη, dB(A)		
Combi 94	99	99
Combi 103	99	99
Combi 112	99	99

Στάθμες ήχου ¹⁰	R 318X	R 320X AWD
Στάθμη ηχητικής πίεσης στο αυτί του χειριστή, dB(A)		
Combi 94	84	84
Combi 103	84	84

⁸ Χρησιμοποιήστε λάδι συστήματος μετάδοσης κίνησης Husqvarna SAE 10W-30 για βέλτιστη απόδοση. Αν δεν υπάρχει διαθέσιμο λάδι Husqvarna, χρησιμοποιήστε λάδι STOU 10W-30. Η νέα ταξινόμηση λαδιού είναι το πρότυπο API GL-4

⁹ Οι εκπομπές θορύβου στο περιβάλλον μετρούνται ως ηχητική ισχύς (L_{WA}) σε συμμόρφωση με την Οδηγία 2000/14/EK.

¹⁰ Στάθμη πίεσης θορύβου σύμφωνα με το πρότυπο EN 5395. Τα καταγεγραμμένα στοιχεία για τη στάθμη πίεσης θορύβου έχουν τυπική στατιστική διασπορά (τυπική απόκλιση) της τάξης του 1,2 dB(A).

Στάθμες ήχου¹⁰	R 318X	R 320X AWD
Combi 112	84	84

Επίπεδα κραδασμών¹¹	R 318X	R 320X AWD
Στάθμη κραδασμών στο τιμόνι, m/s ²	2.7	2.7
Στάθμη κραδασμών στο κάθισμα, m/s ²	0,5	0,5

Πλαίσιο κοπής	Combi 94	Combi 103	Combi 112
Πλάτος κοπής, mm	940	1030	1120
Ύψος κοπής, 10 θέσεις, mm	25-75	25-75	25-75
Βάρος, kg	44	49	52
Μήκος λεπίδας, mm	358	388	420
Λεπίδα			
Κωδ. προϊόντος	579 65 25-10	504 18 82-10	504 18 81-10



ΠΡΟΕΙΔΟΠΟΙΗΣΗ: Η χρήση πλαισίου κοπής που δεν είναι εγκεκριμένο για το προϊόν μπορεί να προκαλέσει εκτίναξη αντικειμένων με υψηλή ταχύτητα και σοβαρό

τραυματισμό. Μην χρησιμοποιείτε άλλους τύπους πλαισίου κοπής από αυτόν που προδιαγράφεται στο παρόν εγχειρίδιο.

Δεδομένα ραδιοσυχνότητας

	R 318X	R 320X AWD
Εύρος συχνοτήτων, MHz	2402-2480	2402-2480
Ισχύς εξόδου ¹² , dBm	-5.2	-5.2

Σέρβις

Σέρβις

Πρέπει να κάνετε έναν ετήσιο έλεγχο σε ένα εξουσιοδοτημένο κέντρο σέρβις, για να βεβαιώνετε ότι το προϊόν λειτουργεί με ασφαλή τρόπο και με την καλύτερη δυνατή απόδοση κατά την περίοδο μέγιστης

χρήσης. Η καλύτερη εποχή για σέρβις ή για γενική επισκευή του προϊόντος είναι κατά την περίοδο ελάχιστης χρήσης.

¹⁰ Στάθμη πίεσης θορύβου σύμφωνα με το πρότυπο EN 5395. Τα καταγεγραμμένα στοιχεία για τη στάθμη πίεσης θορύβου έχουν τυπική στατιστική διασπορά (τυπική απόκλιση) της τάξης του 1,2 dB(A).

¹¹ Στάθμη κραδασμών σύμφωνα με το πρότυπο EN 5395. Η τυπική στατιστική διασπορά (τυπική απόκλιση) των αναφερόμενων δεδομένων για τη στάθμη κραδασμών είναι 0,2 m/s² (τιμόνι) και 0,8 m/s² (κάθισμα).

¹² Μετρημένη στα 2440 MHz.

Όταν στέλνετε μια παραγγελία για ανταλλακτικά, πρέπει να παρέχετε πληροφορίες για το έτος αγοράς, το μοντέλο, τον τύπο και τον αριθμό σειράς.

Χρησιμοποιείτε πάντα γνήσια ανταλλακτικά.

Εγγύηση

Εγγύηση του συστήματος μετάδοσης κίνησης

Ισχύει μόνο για το R 320X AWD.

Η εγγύηση του συστήματος μετάδοσης κίνησης ισχύει μόνο αν γίνονται οι έλεγχοι της ταχύτητας περιστροφής των εμπρόσθιων και οπίσθιων τροχών όπως ορίζεται στο πρόγραμμα συντήρησης. Για να αποφύγετε την πρόκληση ζημιάς στο σύστημα μετάδοσης κίνησης, απευθυνθείτε σε έναν εξουσιοδοτημένο αντιπρόσωπο σέρβις για τη ρύθμισή του. Ανατρέξτε στις τιμές του πίνακα που υπάρχει στο εγχειρίδιο επισκευής.

Δήλωση Συμμόρφωσης ΕΚ

Δήλωση Συμμόρφωσης ΕΚ

Η **Husqvarna AB**, SE-561 82 Huskvarna, Σουηδία, τηλ.: +46-36-146500, δηλώνει δια του παρόντος ότι τα **επικαθήμενα χλοοκοπτικά γκαζόν Husqvarna R 318X και R 320X AWD** με αριθμούς σειράς που αντιστοιχούν στο έτος 2014 και έπειτα (το έτος κατασκευής αναγράφεται ρητά με απλό κείμενο στην πινακίδα στοιχείων και ακολουθείται από τον αριθμό σειράς) συμμορφώνονται με τις απαιτήσεις της ΟΔΗΓΙΑΣ ΤΟΥ ΕΥΡΩΠΑΪΚΟΥ ΣΥΜΒΟΥΛΙΟΥ:

- της 17ης Μαΐου 2006 "περί μηχανημάτων" **2006/42/ΕΚ**.
- της 8ης Μαΐου 2000 "περί εκπομπών θορύβου στο περιβάλλον" **2000/14/ΕΚ**.
- της 8ης Ιουνίου 2011 σχετικά με τον "περιορισμό της χρήσης συγκεκριμένων επικινδύνων ουσιών" **2011/65/ΕΕ**.
- της 16ης Απριλίου 2014 "περί ραδιοεξοπλισμού" **2014/53/ΕΕ**.

Για πληροφορίες σχετικά με τις εκπομπές θορύβου και το πλάτος χλοοκοπής, ανατρέξτε στα Τεχνικά στοιχεία.

Ισχύουν τα παρακάτω εναρμονισμένα πρότυπα:

EN ISO 12100-2, EN ISO 5395-1, EN ISO 5395-3, EN ISO 14982, EN 300 328, EN 50581

Αν δεν ορίζεται διαφορετικά, τα παραπάνω πρότυπα αντιστοιχούν στις πιο πρόσφατες δημοσιευμένες εκδόσεις.

Κοινοποιημένος φορέας: **0404, SMP Svensk Maskinprovning AB, Box 7035, SE-750 07 Uppsala** : έχει

εκδώσει αναφορές σχετικά με την αξιολόγηση της συμμόρφωσης σύμφωνα με το παράρτημα VI της Οδηγίας του Ευρωπαϊκού συμβουλίου 2000/14/ΕΚ της 8ης Μαΐου 2000 "σχετικά με τις εκπομπές θορύβου στο περιβάλλον".

Huskvarna, 2018-09-30



Claes Losdal, Διευθυντής ανάπτυξης/Προϊόντα κήπου (Εξουσιοδοτημένος αντιπρόσωπος της Husqvarna AB και υπεύθυνος για την τεχνική τεκμηρίωση)

Σήματα κατατεθέντα

Η λέξη **Bluetooth®** και τα σχετικά λογότυπα είναι σήματα κατατεθέντα και ανήκουν στην **Bluetooth SIG, inc.**. Οποιαδήποτε χρήση αυτών των σημάτων από την Husqvarna γίνεται κατόπιν αδείας.

Sadržaj

Uvod.....	77	Prijevoz, spremanje i zbrinjavanje.....	106
Sigurnost.....	83	Tehnički podaci.....	108
Sastavljanje.....	87	Servisiranje.....	110
Rad.....	89	Jamstvo.....	110
Održavanje.....	93	Izjava o sukladnosti EC.....	112
Rješavanje problema.....	103	Registrirani zaštitni znakovi.....	112

Uvod

Pregled prije isporuke i brojevi proizvoda

potpisani primjerak dokumenta o pregledu prije isporuke.

Napomena: Ovaj proizvod pregledan je prije isporuke. Od ovlaštenog trgovca obavezno preuzmite

Kontaktne informacije ovlaštenog trgovca:	
Upute za rukovanje pripadaju proizvodu s brojem proizvoda / serijskim brojem:	
/	
Motor:	
Prijenos:	

Opis proizvoda

R 318X i R 320X AWD su rider kosilice. Papučice za kretanje prema naprijed i unatrag rukovatelju omogućuju kontinuiranu regulaciju brzine. Brojač sati prikazuje koliko je sati rukovatelj koristio proizvod. R 320X AWD ima pogon na sve kotače (all wheel drive, AWD). R 318X i R 320X AWD upotrebljavaju se s reznim kućištima Combi s funkcijom BioClip.

Namjena

Proizvod je konstruiran za košenje trave na otvorenom i ravnom tlu u naseljenim područjima i vrtovima. Postavite

dodatnu opremu za uporabu proizvoda za druge zadatke. Za više informacija o dostupnoj dodatnoj opremi obratite se ovlaštenom zastupniku tvrtke Husqvarna.

Osigurajte svoj proizvod

Za novi proizvod obavezno osigurajte jamstveno pokrće. Ako ste nesigurni, obratite se osiguravateljskoj kući. Preporučujemo sveobuhvatno osiguranje koje uključuje treće strane, požar, oštećenje, krađu i odgovornost.

Pregled proizvoda

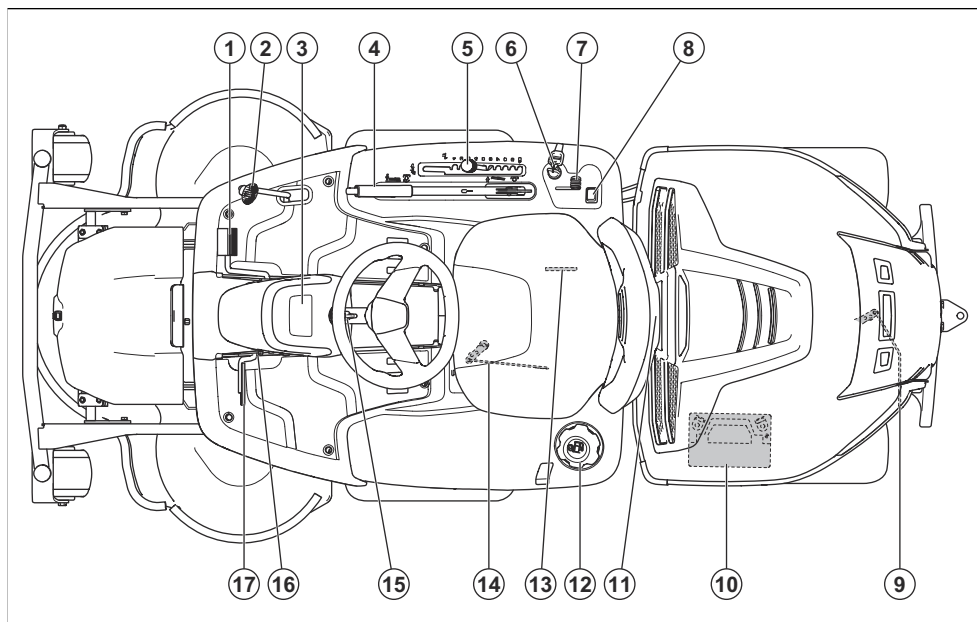

1. Papučica za kretanje prema naprijed
2. Papučica za kretanje unatrag
3. Zaslon
4. Poluga za podizanje reznog kucišta
5. Poluga za visinu rezanja
6. Zaključavanje paljenja / prekidač za prednja svjetla
7. Regulator gasa
8. Prekidač za duga prednja svjetla
9. Poluga za uključenje ili isključenje prijenosa na stražnju osovinu
10. Baterija
11. Zapor poklopca
12. Čep spremnika za gorivo
13. Natpisna pločica s kodom koji se može skenirati
14. Poluga za uključenje ili isključenje prijenosa na prednju osovinu na proizvodima s pogonom na sva četiri kotača.
15. Prilagodba upravljača
16. Gumb za blokadu parkirne kočnice
17. Papučica parkirne kočnice

Pregled električnog sustava

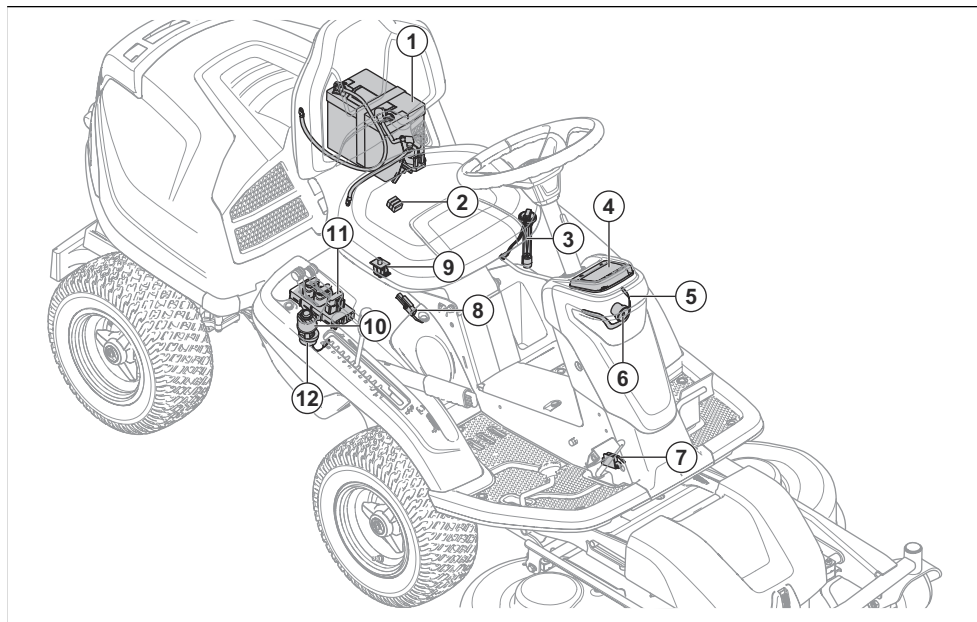

1. Baterija
2. Glavni osigurač
3. Senzor goriva
4. Zaslon
5. Radno svjetlo
6. Duga prednja svjetla
7. Mikroprekidač, parkirna kočnica
8. Mikroprekidač za polugu za dizanje
9. Upravljačka komanda za prisutnost rukovatelja (OPC)
10. Zaključavanje paljenja / prekidač za prednja svjetla
11. Modul za upravljanje kosilicom
12. Zujalica

Modul za upravljanje kosilicom

Ovaj proizvod ima modul za upravljanje kosilicom koji rukovatelju pruža informacije o proizvodu. Te se informacije prikazuju na zaslonu kontrolne ploče. Pogledajte *Zaslon na stranici 81*.

Modul za upravljanje kosilicom omogućuje servisnom zastupniku da se poveže s vašim proizvodom prilikom obavljanja servisa.

Husqvarna Connect

Ovaj proizvod ima *Bluetooth®* bežičnu tehnologiju i može se povezivati s mobilnim uređajima na kojima je instalirana aplikacija Husqvarna Connect . Aplikacija

Husqvarna Connect besplatna je aplikacija za vaš mobilni uređaj. Aplikacija Husqvarna Connect pruža vam dodatne funkcije za proizvod Husqvarna.

- Funkcija zaključavanja i otključavanja za sprječavanje neovlaštenog rukovanja ovim proizvodom.
- Opširnije informacije o proizvodu.
- Dodatne informacije i pomoć za dijelove i servisiranje proizvoda.

Prednja svjetla

Prednja svjetla imaju radna svjetla i duga svjetla. Okrenite ključ za paljenje u položaj za svjetla kako biste uključili radna svjetla. Radna svjetla ostaju uključena 3 minute nakon prestanka rada motora.

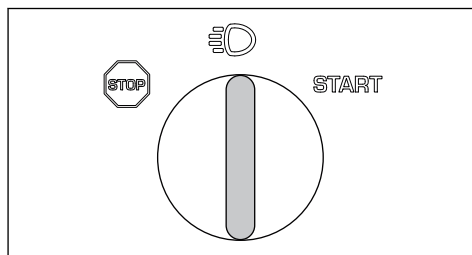

Pritisnite prekidač (A) za uključivanje ili isključivanje dugih prednjih svjetla.

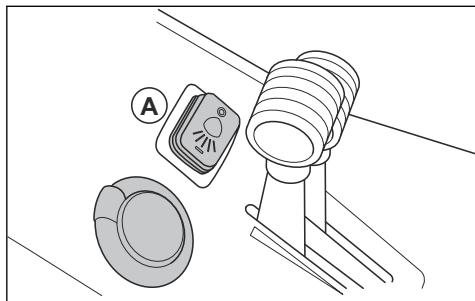

Dok su radna svjetla uključena, na zaslonu se prikazuje simbol prednjih svjetala (B). Dok su duga prednja svjetla uključena, na zaslonu se prikazuje simbol ispunjenih prednjih svjetala (C).

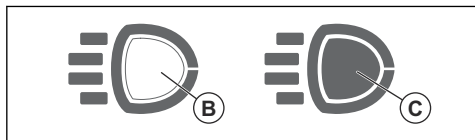

Brojač sati

Ovaj proizvod ima na zaslonu 2 brojača sati. Brojači sati pokazuju koliko ukupno sati radi motor iza sebe (A) te tijekom razdoblja rada (B). Posljednja znamenka na mjeracu sati za razdoblje rada prikazuje desetinu sata (šest minuta).

Vrijeme uključenog paljenja bez uključenog motora se ne bilježi.

Napomena: Na ukupnom mjeracu sati (A) prikazuju se samo puni sati. Motor mora biti najmanje sat vremena u pogonu kako bi se to vidjelo na mjeracu ukupnih sati (A).

Napomena: Radno razdoblje je vrijeme koje je motor bio u pogonu tijekom jednog dana. Ako je motor

bio isključen najmanje 6 h, započijne novo radno razdoblje.

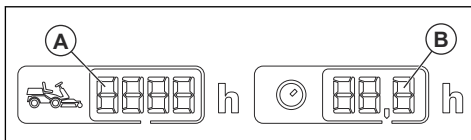

Upravljačka kontrola za prisutnost rukovatelja (OPC)

OPC se aktivira kada rukovatelj ustane sa sjedala. Ako su uključeni noževi ili nije uključena parkirna kočnica, zaustavlja se motor i pogon noževa. Pogledajte *Uvjeti pokretanja na stranici 85*.

Papučice za kretanje prema naprijed i unatrag

Brzina se postupno prilagođava uz pomoć dvije papučice. Lijeve se papučice (A) upotrebljava za kretanje prema naprijed, a desne se papučice (B) upotrebljava za kretanje unatrag. Proizvod se zaustavlja kada otpustite papučice.

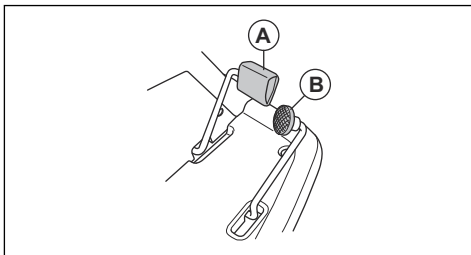

Rezna kućište

Rezna kućišta za ovaj proizvod su rezna kućišta Combi s funkcijom BioClip. Funkcija BioClip reže travu u gnojivo. Rezna kućišta Combi također se mogu upotrebljavati bez funkcije BioClip. Bez funkcije BioClip trava se izbacuje na stražnjoj strani.

Zaslon

Zaslon na kontrolnoj ploči prikazuje informacije o stanju ovog proizvoda.

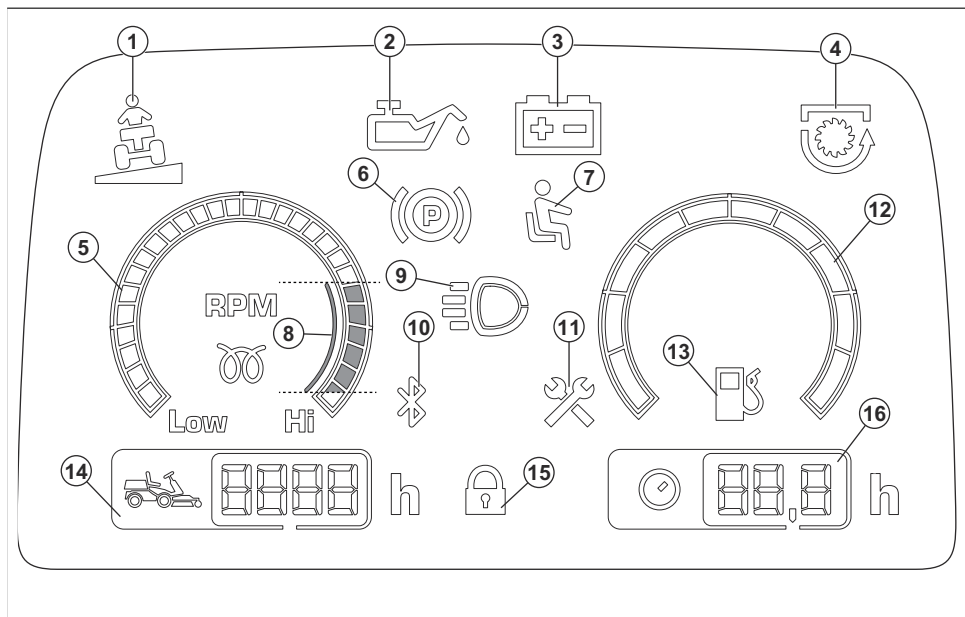

1. Indikator nagiba
2. Indikator tlaka ulja
3. Indikator razine akumulatora
4. Indikator kardanskog vratila
5. Brzinomjer
6. Indikator parkirne kočnice
7. Upravljačka kontrola za prisutnost rukovatelja (OPC)
8. Tijekom rada s ovim proizvodom poštujujte preporučeni broj okretaja motora u minuti.
9. Indikator radnih svjetala ili dugih prednjih svjetala
10. Bluetooth®
11. Servisni indikator
12. Mjerač goriva
13. Indikator niske razine goriva
14. Ukupno vrijeme rada
15. Digitalno zaključavanje
16. Vrijeme rada

Simboli na proizvodu



UPOZORENJE: neoprezna ili nepravilna upotreba može uzrokovati ozbiljne ozljede ili smrt rukovatelja ili drugih osoba.



Pažljivo pročitajte korisnički priručnik i prije upotrebe dobro usvojite sadržaj.



Okretni noževi. Držite sve dijelove tijela podalje.



Upozorenje: okretni dijelovi. Držite sve dijelove tijela podalje.



Pazite na izbačene predmete i odbijanja.



Upotreba proizvoda u neposrednoj blizini osoba, posebice djece, i kućnih ljubimaca nije dopuštena.



Prije i tijekom pomicanja proizvoda unatrag gledajte iza sebe.



Nikada ne režite travu na nagibu. Nemojte kositi na nagibima većim od 10°. Pogledajte odjeljak *Rezanje trave na nagibima na stranici 86.*



Na proizvodu ili opremi nije dopušteno prevoziti putnike.



Kretanje prema naprijed.

N

Neutralni stupanj prijenosa.



Kretanje unatrag.



Parkirna kočnica.



Ovaj proizvod u suglasnosti je s važećim direktivama EZ-a.



Emisija buke u okoliš u skladu s Direktivom Europske zajednice. Emisije proizvoda navedene su u poglavlju s tehničkim podacima i na naljepnici.



Stoga uvijek koristite odobrenu zaštitu sluha.



Prijenos težine isključen.



Prijenos težine uključen.



Zaustavite motor.

START

Pokrenite motor.



Brzina motora – brza.



Brzina motora – spora.



Gorivo.



Maks. 10 % etanola.



Visina rezanja.



Servisni položaj ručice za visinu rezanja.



Noževi su uključeni.



Noževi su isključeni.



Prijenosni položaj reznog kućišta.



Radni položaj reznog kućišta.



Priključivanje i odspajanje pogonskog sustava.



Razina ulja.



Kód koji se može skenirati

ggggtboox

Na natpisnoj pločici nalazi se serijski broj. **gggg** je godina proizvodnje, a **tt** je tjedan proizvodnje.

Napomena: Drugi simboli/naljepnice na proizvodu odnose se na zahtjeve za certifikaciju za neka tržišna područja.

Standard za emisije Euro V.



UPOZORENJE: Petljanjem po motoru gubite pravo na odobrenje EU-a ovog proizvoda.

Pouzdanost proizvoda

Sukladno zakonima o pouzdanosti proizvoda nismo odgovorni za oštećenja uzrokovana našim proizvodima ako je:

- proizvod nepravilno popravljen

- proizvod popravljen dijelovima koje nije proizveo proizvođač ili nemaju odobrenje proizvođača
- proizvod ima dodatnu opremu koje nije proizveo proizvođač ili nemaju odobrenje proizvođača
- proizvod nije popravljen u odobrenom servisnom centru ili kod ovlaštene osobe.

Sigurnost

Sigurnosne definicije

Upozorenjima, oprezima i napomenama naglašavaju se posebno važni dijelovi priručnika.



UPOZORENJE: Koristi se kada nepoštivanje uputa iz priručnika može uzrokovati smrt ili ozljede rukovatelja ili promatrača.



OPREZ: Koristi se kada nepoštivanje uputa iz priručnika može uzrokovati oštećenje proizvoda ili drugih materijala u neposrednoj blizini.

Napomena: Koristi se prikaz neophodnih dodatnih informacija za zadanu situaciju.

Opće sigurnosne upute



UPOZORENJE: Proizvod može odsjeci šake i stopala te izbacivati predmete. Nepoštivanje sigurnosnih uputa može uzrokovati ozbiljne ozljede ili smrt.



UPOZORENJE: Nemojte nastaviti koristiti uređaj s oštećenom reznom opremom. Oštećena rezna oprema može izbacivati predmete i uzrokovati ozbiljne ozljede ili smrt. Odmah zamijenite oštećene noževe.



UPOZORENJE: Proizvod tijekom rada proizvodi elektromagnetsko polje. To polje u određenim okolnostima može ometati aktivne ili pasivne medicinske implantate. Za smanjenje opasnosti od smrtonosne ozljede osobama s medicinskim implantatima prije korištenja uređaja preporučujemo obraćanje liječniku i proizvođaču medicinskog implantata.



UPOZORENJE: Prije korištenja proizvoda pročitajte upozoravajuće upute u nastavku.

- Uvijek budite pažljivi i razumni. Izbjegavajte sve situacije izvan vaših sposobnosti. Ako nakon čitanja korisničkog priručnika biste sigurni u radne postupke, prije nastavka obratite se stručnjaku.
- Prije pokretanja proizvoda pažljivo pročitajte i usvojite korisnički priručnik i upute na proizvodu.
- Naučite sigurno koristiti proizvod i njegove komande te kako ga brzo zaustaviti.
- Naučite prepoznavati sigurnosne naljepnice.
- Proizvod održavajte čistim kako biste mogli lako očitati znakove i naljepnice.
- Imajte na umu kako se rukovatelj smatra odgovornim za nezgode koje uključuju druge osobe ili njihovo vlasništvo.
- Nemojte prevoziti putnike. Proizvod smije koristiti samo jedna osoba.

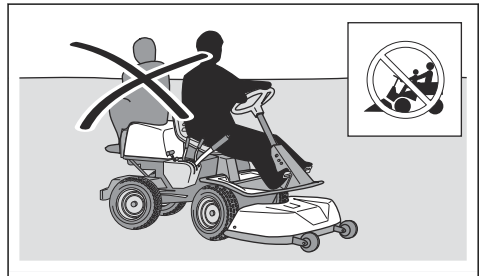

- Proizvod s uključenim motorom nije dopušteno ostaviti bez nadzora. Prije ostavljanja proizvoda bez nadzora obavezno zaustavite noževe, aktivirajte parkirnu kočnicu, zaustavite motor i uklonite ključ paljenja.
- Proizvod koristite isključivo danju ili drugim dobro prozračenim uvjetima. Proizvod održavajte na sigurnoj udaljenosti od rupa ili drugih nepravilnosti na tlu. Potražite druge potencijalne opasnosti.
- Proizvod nemojte koristiti po lošem vremenu, primjerice u magli, po kiši, na vlažnim ili mokrim lokacijama, po jakom vjetru, intenzivnoj hladnoći, ako postoji opasnost od grmljavine itd.
- Pronađite i označite kamenje i druge nepomične predmete kako biste izbjegli sudare.
- Očistite područje od kamenja, igračkaka, žica i dr. koje mogu zahvatiti i odbaciti noževe.

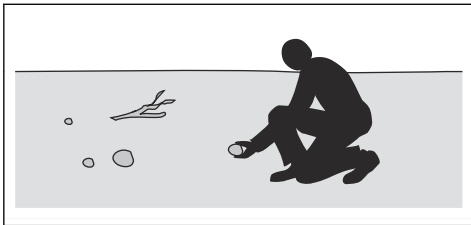

- Djeci ili drugim neovlaštenim osobama nemojte dopustiti korištenje ili servisiranje proizvoda. Dob korisnika može biti ograničena lokalnim zakonima.
- Prilikom pokretanja motora, uključnja pogona ili početka vožnje proizvoda nitko drugi ne smije se zadržavati u blizini stroja.
- Pratite promet ako kosite u blizini prometnice ili ako se krećete preko nje.
- Nemojte koristiti proizvod umorni, pod utjecajem alkohola, lijekova, pod terapijom ili izloženi bilo čemu što negativno utječe na vaš vid, opreznost, sposobnost rasuđivanja ili koordinaciju.
- Proizvod obavezno parkirajte na ravnu površinu i s isključenim motorom.

Sigurnosne upute za djecu



UPOZORENJE: Prije korištenja proizvoda pročitajte upozoravajuće upute u nastavku.

- Neopreznost kada se djeca zadržavaju u blizini proizvoda može uzrokovati ozbiljne nezgode. Proizvod i košenje može privući djecu. Djeca se vjerojatno neće zadržati na mjestu na kojem ste ih posljednji put vidjeli.
- Djecu držite podalje od područja košenja. Za djecu mora biti odgovorna odrasla osoba.
- Budite oprezni i ako djeca uđu u radno područje, isključite proizvod. Posebno pažljivi budite u blizini uglova, grmlja, drveća i drugih predmeta koji vam umanjuju preglednost.
- Prije i tijekom vožnje proizvoda unatrag gledajte unatrag i prema dolje kako biste se uvjerali da se u blizini proizvoda ne zadržavaju mala djeca.
- Nemojte prevoziti djecu. Ona mogu pasti i ozbiljno se ozlijediti ili onemogućiti sigurno upravljanje proizvodom.
- Djeci nemojte dopustiti korištenje proizvoda.

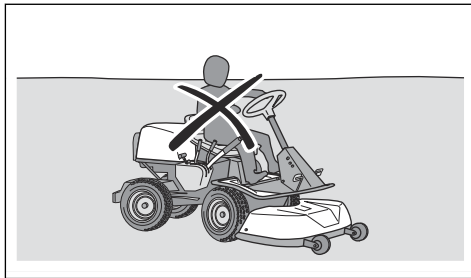

Sigurnosne upute za rad



UPOZORENJE: Tijekom rada ili neposredno nakon njega nemojte dodirivati motor ili sustav ispuha. Motor i sustav ispuha tijekom rada postaju vrlo vrući. Opasnost od opekline, požara i oštećenja vlasništva u obližnjim područjima. Tijekom rada s proizvodom nemojte prilaziti grmlju i drugim predmetima.



UPOZORENJE: Prije korištenja proizvoda pročitajte upozoravajuće upute u nastavku.

- Prije vožnje unatrag obavezno pogledajte dolje i unatrag. Pazite na velike i male prepreke.
- Prije skretanja smanjite brzinu.
- Zaustavite noževe prilikom prelaska preko područja koje ne kosite.



OPREZ: Prije korištenja proizvoda pročitajte upute upozorenja u nastavku.

- Prije rada s proizvodom iz dovoda hladnog zraka u motor očistite travu i nečistoće. Ako je dovod hladnog zraka neprohodan, postoji opasnost od oštećenja motora.
- Pažljivo zaobilazite kamenje i druge veće predmete i pazite da ih ne zahvatite noževima.
- Proizvodom u pogonu nemojte prelaziti preko predmeta. Zaustavite i pregledajte proizvod i režno kućište ako ste prošli preko predmeta ili se zabilili u njega. Po potrebi, prije ponovnog pokretanja obavite popravke.

Oprema za osobnu zaštitu



UPOZORENJE: Prije korištenja proizvoda pročitajte upozoravajuće upute u nastavku.

- Prilikom korištenja proizvoda koristite prikladnu opremu za osobnu zaštitu. Oprema za osobnu zaštitu ne može u potpunosti spriječiti ozljede, no

smanjuje stupanj ozljede u slučaju nezgode. Pri odabiru odgovarajuće opreme zatražite pomoć ovlaštenog trgovca.

- Uvijek nosite odgovarajuće štitnike za uši. Dugotrajno izlaganje buci može uzrokovati trajno oštećenje sluha.
- Obavezno nosite zaštitne cipele ili zaštitne čizme. Preporučuju se čelične kapice za zaštitu prstiju. Proizvod nemojte koristiti bez obuće.

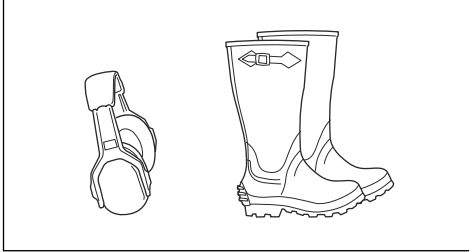

- Prema potrebi nosite rukavice, primjerice prilikom pričvršćivanja, pregleda ili čišćenja rezne opreme.
- Nošenje široke odjeće, nakita ili drugih predmeta koje mogu zahvatiti pokretni dijelovi nije dopušteno.
- Imajte u blizini pribor za prvu pomoć i aparat za gašenje požara.

Sigurnosne upute za proizvod



UPOZORENJE: Prije korištenja proizvoda pročitajte upozoravajuće upute u nastavku.

- Nemojte koristiti proizvod s oštećenim zaštitnim uređajima. Redovito pregledavajte sigurnosne uređaje. Ako su sigurnosni uređaji neispravni, obratite se Husqvarna ovlaštenom trgovcu.
- Sigurnosne uređaje nije dopušteno izmjenjivati. Proizvod ne smijete koristiti ako zaštitne ploče, zaštitni poklopci, sigurnosne sklopke ili drugi sigurnosni uređaji nisu postavljeni ili ako su neispravni.

Za provjeru bravice paljenja

- Pokrenite i zaustavite motor kako biste provjerili bravicu paljenja. Pogledajte *Pokretanje motora na stranici 91* i *Isključivanje motora na stranici 92*.
- Provjerite pokreće li se motor po okretanju ključa paljenja u položaj START.
- Provjerite zaustavlja li se motor po okretanju ključa paljenja u položaj STOP.

Uvjeti pokretanja

Ovi su uvjeti neophodni za pokretanje motora.

- Režno kućište je podignuto, a parkirna kočnica aktivirana.

Motor se mora zaustaviti u sljedećim situacijama:

- Rukovatelj ustaje iz sjedala uz spušteno režno kućište.
- Rukovatelj ustaje iz sjedala uz režno kućište u podignutom položaju i deaktiviranu parkirnu kočnicu.

Pokušajte pokrenuti motor bez jednog od gore navedenih uvjeta. Promijenite uvjete i pokušajte ponovo. Provjeru provodite svaki dan.

Za provjeru ograničavača brzine

- Za kočenje otpustite papučicu za kretanje prema naprijed.
- Za veću snagu kočenja pritisnite papučicu za kretanje unatrag.
- Papučice za vožnju prema naprijed i unatrag ne smiju biti blokirane te se moraju slobodno kretati.
- Provjerite kočenje proizvoda pri otpuštanju papučice za kretanje prema naprijed.

Parkirna kočnica



UPOZORENJE: Ako parkirna kočnica ne radi, proizvod može početi kositi i uzrokovati ozljede ili oštećenje. Parkirnu kočnicu morate redovno pregledavati i prilagođavati.

Pogledajte *Provjera parkirne kočnice na stranici 95*.

Prigušivač

Prigušivač razinu buke održava na minimumu i ispušne plinove usmjerava dalje od rukovatelja.

Nemojte upotrebljavati proizvod bez prigušivača ili s oštećenim prigušivačem. Neispravni prigušivač povećava razinu buke i opasnost od požara.



UPOZORENJE: Prigušivač se tijekom rada, nakon rada te kada motor pogonite u praznom hodu jako zagrije. Budite oprezni u blizini zapaljivih materijal i/ili para kako biste spriječili požar.

Provjera prigušivača

- Redovito provjeravajte je li prigušivač pravilno pričvršćen i neoštećen.

Zaštitni poklopci

Izgubljeni ili oštećeni zaštitni poklopci povećavaju opasnost od ozljede pokretnim dijelovima ili na vrućim površinama. Prije rada s proizvodom pregledajte zaštitne poklopce. Provjerite jesu li zaštitni poklopci pravilno pričvršćeni te imaju li pukotine ili druga oštećenja. Zamijenite oštećene poklopce.

Rezanje trave na nagibima



UPOZORENJE: Prije korištenja proizvoda pročitajte upozoravajuće upute u nastavku.

- Rezanje trave na nagibima povećava opasnost od gubitka kontrole nad proizvodom te prevrtanja. To može uzrokovati ozljede ili smrt. Rezanje trave na svim nagibima zahtijeva opreznost. Ako nagib ne možete savladati vozeći unatrag ili ako se ne osjećate sigurnima, nemojte ga kositi.
- Uklonite kamenje, grane i druge prepreke.
- Režite uz i niz nagib, ne s jedne strane na drugu.
- Nemojte se kretati niz nagibe s podignutim reznim kućištem.
- Proizvod nemojte koristiti na tlu s nagibima većim od 10°.

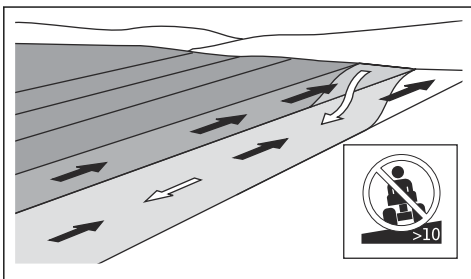

- Na nagibu nemojte uključivati i isključivati proizvod.
- Po nagibima obavezno vozite ugađeno i polako.
- Nemojte naglo mijenjati brzinu ili smjer.
- Nemojte skretati više no što je potrebno. Tijekom kretanja nagibom skrećite polako i postupno. Krećite se niskom brzinom. Pažljivo okrećite upravljač.
- Pazite na brazde, rupe te izbočine i nemojte prelaziti preko njih. Na neravnom tlu postoji velika opasnost od prevrtanja proizvoda. Visoka trava može sakrivati prepreke.
- Travu nemojte rezati blizu rubova, jaraka ili obala. Proizvod se iznenada može preokrenuti ako jedan kotač prijeđe preko ruba strmog nagiba ili jarka, ili ako dođe do popuštanja ruba. Ako proizvodom upadnete u vodu, postoji opasnost od utapanja.

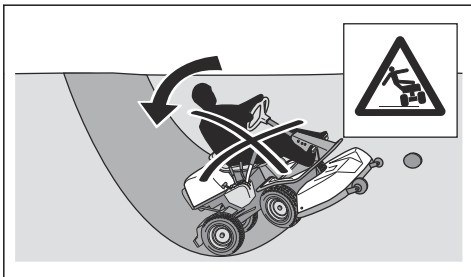

- Nemojte kositi na mokroj travi. Klizava je pa kotači mogu izgubiti prijanjanje i proizvod se može sklizati.
- Nemojte spuštati nogu na tlo kako biste stroj pokušali učiniti stabilnijim.
- Krećite se vrlo oprezno ako je pričvršćena dodatna oprema ili drugi predmet koji može smanjiti stabilnost stroja.
- Kako bi proizvod bio stabilniji, pričvrstite utege za kotače ili protutege. Za više informacija obratite se ovlaštenom zastupniku. Na kosilici R 320X AWD koristite protutege jer se utezi za kotače ne mogu koristiti na strojevima s pogonom na svim kotačima.

Sigurnost pri rukovanju s gorivom



UPOZORENJE: Budite pažljivo s gorivom. Vrlo je zapaljivo i može uzrokovati ozbiljne ozljede i oštećenja imovine.



UPOZORENJE: Prije korištenja proizvoda pročitajte upozoravajuće upute u nastavku.

- Spremnik goriva nije dopušteno puniti u zatvorenom prostoru.
- Benzin i benzinska isparavanja otrovni su i iznimno zapaljivi. S gorivom rukujte pažljivo kako biste spriječili ozljedu ili požar.
- Uz motor u pogonu nije dopušteno ukloniti čep spremnika goriva i puniti spremnik goriva.
- Prije ulijevanja goriva pričekajte na hlađenje motora.
- Tijekom ulijevanja goriva nemojte pušiti.
- Gorivo nemojte ulijevati u blizini iskri i otvorenog plamena.
- Ako u sustavu goriva ima curenja, nemojte pokretati motor do popravka.
- Preporučenu razinu goriva nemojte prekoračiti. Toplina motora i sunca uzrokuju širenje goriva i ako spremnik prepunite, dolazi do prelijevanja.
- Nemojte prepuniti. Ako na proizvod prolijete gorivo, očistite proliveno i prije pokretanja motora pričekajte da ispari. Ako ga prolijete po odjeći, zamijenite ju.
- Gorivo skladištite isključivo u odobrenim spremnicima.
- Gorivo i proizvod skladištite tako da ispuštanje goriva ili isparavanja ne mogu uzrokovati oštećenja.
- Izlijte gorivo u odobreni spremnik, na otvorenom i dalje od otvorenog plamena.

Sigurnost baterije



UPOZORENJE: Oštećena baterija može uzrokovati eksploziju i ozljede. Ako je baterija izobličena ili oštećena, obratite se ovlaštenom serviseru tvrtke Husqvarna.



UPOZORENJE: Prije korištenja proizvoda pročitajte upozoravajuće upute u nastavku.

- U blizini baterija nosite zaštitne naočale.
- U blizini baterije nemojte nositi satove, nakit ili druge metalne predmete.
- Djeci onemogućite pristup bateriji.
- Bateriju mijenjajte u prostoru s dobrim protokom zraka.
- Prilikom punjenja baterije zapaljive materijale držite na najmanjoj udaljenosti od 1 m.
- Zbrinite zamijenjene baterije. Pogledajte *Odlaganje na stranici 107*.
- Baterija može ispuštati eksplozivne plinove. Nemojte pušiti u blizini baterije. Bateriju držite podalje od otvorenog plamena i iskri.

Transportni osigurač

- Koristite se prijevoznim vozilom s odobrenjem za prijevoz ovog proizvoda.
- Nacionalni ili lokalni tržišni propisi mogu i ograničiti prijevoz ovog proizvoda.
- Rukovatelj prijevoznog vozila odgovoran je za sigurno pričvršćivanje ovog proizvoda tijekom prijevoza.

Sigurnosne upute za održavanje



UPOZORENJE: Ovaj je proizvod težak i može prouzročiti ozljede ili oštećenja imovine ili susjednog područja. Ne izvodite održavanje motora ili reznog kućišta ako nisu ispunjeni sljedeći uvjeti:

- Motor je isključen.
- Proizvod je parkiran na ravnoj površini.
- Parkirna kočnica je aktivirana.
- Ključ paljenja je uklonjen.
- Režno kućište je odspojeno.
- Kabeli paljenja uklonjeni su sa svječica.



UPOZORENJE: Ispušni plinovi iz motora sadrže ugljikov monoksid, vrlo

opasan otrovni plin bez mirisa. Ne pokrećite ovaj proizvod u zatvorenim prostorima ili prostorima bez dovoljnog protoka zraka.



UPOZORENJE: Prije korištenja proizvoda pročitajte upozoravajuće upute u nastavku.

- Za najbolji učinak i sigurnost stroj održavajte redovno prateći raspored održavanja. Pogledajte *Raspored održavanja na stranici 93*.
- Električni udari mogu uzrokovati ozljede. Nemojte dodirivati kabele kada je motor uključen. Rad sustava paljenja nemojte ispitivati prstima.
- Ako su uklonjeni zaštitni poklopci, nemojte pokretati motor. Pokretni i vrući dijelovi predstavljaju veliku opasnost od ozljede.
- Prije održavanja u blizini motora pričekajte na hlađenje proizvoda.
- Noževi su oštri i mogu uzrokovati posjekotine. Tijekom rada na noževima omotajte ih ili upotrijebite zaštitne rukavice.
- U svrhe čišćenja uvijek postavite režno kućište u servisni položaj. Ne parkirajte ovaj proizvod u blizini ruba jarka ili nagiba da biste pristupili reznom kućištu.



OPREZ: Prije korištenja proizvoda pročitajte upute upozorenja u nastavku.

- Nemojte okretati motor kada je uklonjena svječica ili kabel paljenja.
- Provjerite jesu li sve matice i vijci pravilno pritegnuti te je li oprema u dobrom stanju.
- Nemojte mijenjati prilagođenost regulatora. Ako je broj okretaja motora prevelik, može doći do oštećenja komponenata proizvoda. Najviše dopuštene brojeve okretaja motora potražite pod *Tehnički podaci na stranici 108*.
- Proizvod ima odobrenje samo uz opremu koju je isporučio ili preporučio proizvođač.

Sastavljanje

Uvod



UPOZORENJE: Opruga zatezača pogonskog remena može puknuti i uzrokovati ozljedu. Pri postavljanju i uklonjanju reznog kućišta nosite zaštitne rukavice.

Pažljivo pročitajte upute za sastavljanje u priručniku za vlasnika. Na naljepnici na unutarnjoj strani prednjeg poklopcu proizvoda također je prikazano kako pričvrstiti ili ukloniti režno kućište.

Pričvršćivanje reznog kućišta

1. Parkirajte proizvod na ravno tlo.
2. Aktivirajte parkirnu kočnicu.

- Polugu za visinu rezanja postavite u položaj za servisiranje.
- Polugu za podizanje reznog kućišta postavite u položaj za košnju.

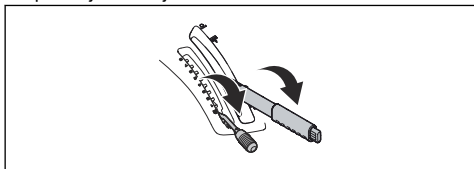

- Pogonski remen postavite prema prikazu kako ga ne biste priklještili i polomili prilikom pričvršćivanja reznog kućišta.

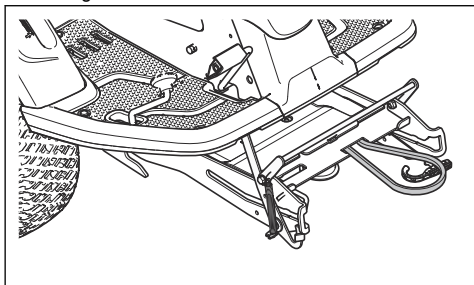

- Pritisnite okvir opreme prema dolje. Blokadu za servisiranje podignite u okomiti položaj.

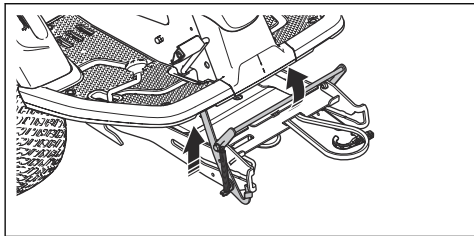

UPOZORENJE: Ako niste pažljivi, mehanizmom za blokiranje može ozlijediti prste. Blokadu za servisiranje postavite u potpuno okomiti položaj i pri nastavku sa sljedećim korakom režno kućište zadržite s obje ruke.

- Podignite prednji rub reznog kućišta i pomaknite ga u okvir opreme. Čepove na reznom kućištu, po jedan na svakoj strani, morate umetnuti u utore na okviru opreme. Blokada za servisiranje otpušta se automatski.

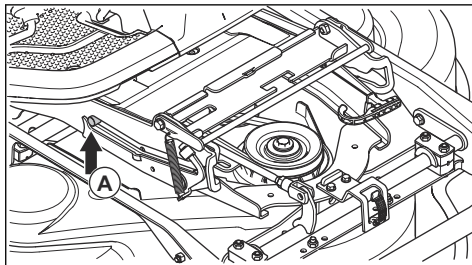

- Podupirač za visinu rezanja podignite iz držača podupirača i postavite ga u otvor za podupirač za visinu rezanja (A).

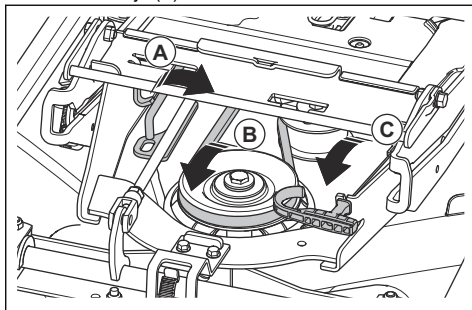

- Pogonski remen postavite oko zateznog kotača (B).
- Postavite oprugu u držač opruge (C).
- Polugu za podizanje reznog kućišta postavite u zaključani položaj. Režno kućište se podiže.

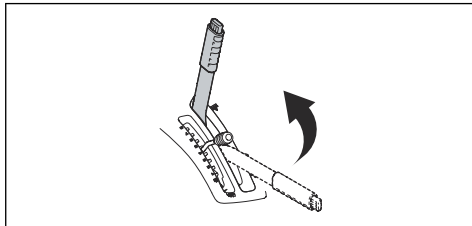

- Pričvrstite prednji poklopac.

Uklanjanje reznog kućišta

- Pratite korake 1 – 5 u *Pričvršćivanje reznog kućišta na stranici 87.*

- Alatom pričvršćenim za ključ za paljenje otpustite kopču na prednjem poklopcu i skinite poklopac.

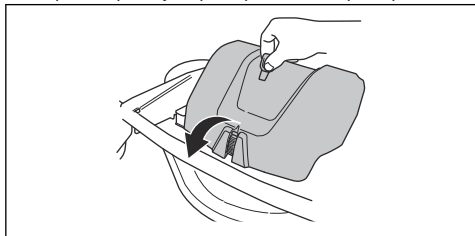

- Popustite zategnutost pogonskog remena na zateznom kotaču. (A)

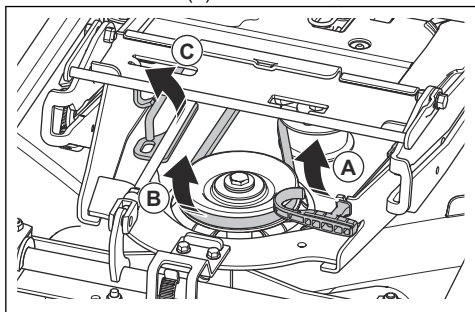

- Lijevom rukom držite ručicu opruge, a desnom rukom uklonite pogonski remen.
- Povucite pogonski remen prema stražnjem dijelu ispod proizvoda. Nemojte ga postaviti u držač remena (B).
- Ručicu opruge postavite u držač opruge kako biste spriječili padanje opruge.
- Podignite podupirač za visinu rezanja i postavite ga u držač za podupirač za visinu rezanja (C).

- Objeručke prihvatite prednji rub reznog kućišta i povlačite ga dok se ne zaustavi.

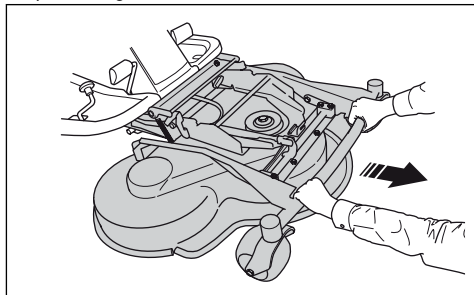

- Blokadu za servisiranje podignite u okomiti položaj.

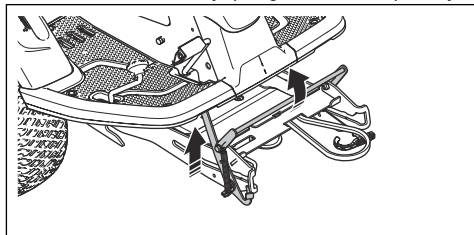

UPOZORENJE: Ako niste pažljivi, mehanizmom za blokiranje možete ozlijediti prste. Dok prelazite na sljedeći korak, objema rukama uhvatite prednji rub reznog kućišta.

- Podižite prednji kraj reznog kućišta dok blokada za servisiranje ne dotakne okvir, a zatim izvucite režno kućište.

Rad

Uvod



UPOZORENJE: Prije rada s proizvodom morate pročitati i usvojiti poglavlje o sigurnosti.

Početak rada sa Husqvarna Connect

- Preuzmite aplikaciju Husqvarna Connect na svoj mobilni uređaj.
- Registrirajte se u aplikaciji Husqvarna Connect.
- Pratite korake iz uputa u aplikaciji Husqvarna Connect kako biste se povezali i registrirali proizvod.

Napomena: Aplikacija Husqvarna Connect nije na svim tržištima dostupna za preuzimanje.

Ulijevanje goriva



UPOZORENJE: Benzin je vrlo zapaljiv. Budite pažljivi i gorivo ulijevajte na otvorenom, pogledajte *Sigurnost pri rukovanju s gorivom na stranici 86*.



UPOZORENJE: Spremnik za gorivo nemojte koristiti kao radnu površinu.



OPREZ: Neispravna vrsta goriva može uzrokovati oštećenje motora.

Motor se pogoni benzinom minimalnog oktanskog broja 91 RON (87 AKI), nije miješan s uljem. Preporučujemo

bioazgradivi alkilatni benzin. Nemojte koristiti benzin koji sadrži više od 10% etanola.

- Prije svakog korištenja provjerite razinu goriva i nadolijte ako je potrebno.
- Spremnik za gorivo nemojte puniti do kraja. Ostavite najmanje 2,5 cm prostora.

Prilagodba sjedala



UPOZORENJE: Sjedalo nemojte podešavati dok upotrebljavate stroj.

1. Za prilagodbu sjedala prema naprijed i prema natrag oslonite obje noge na oslonce za noge.
2. Ručicu ispod prednjeg ruba sjedala gurnite u stranu.
3. Pomaknite sjedalo u položaj koji vam odgovara.

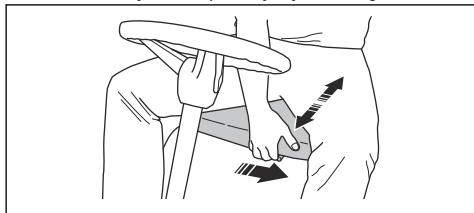

Za podešavanje visine volana



UPOZORENJE: Ne podešavajte visinu volana tijekom rada proizvodom.

1. Okrenite kotačić u suprotno od smjera kretanja kazaljke na satu kako biste ju otpustili.

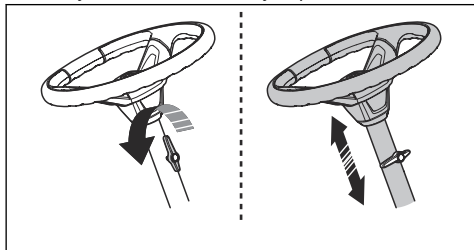

2. Podesite visinu volana.
3. Okrenite kotačić u smjeru kazaljke na satu kako biste ju zategnuli.



OPREZ: Pobrinite se da dugački kraj kotačića bude usmjeren prema gore.

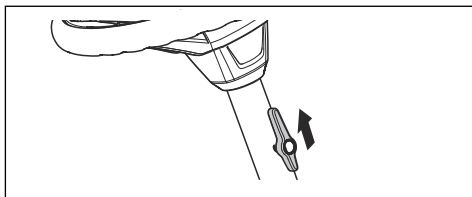

Priključivanje i odspajanje pogonskog sustava

Za pomicanje proizvoda uz isključen motor morate odspojiti pogonski sustav. Potpuno izvucite polugu pogonskog sustava kako biste odspojili pogon na osovini. Potpuno pritisnite polugu pogonskog sustava kako biste priključili pogon na osovini. Srednje položaje nemojte koristiti.

Poluga pogonskog sustava na modelu R 318X smještena je iza lijevog stražnjeg kotača. Model R 320X AWD ima jednu polugu pogonskog sustava za prednju osovinu i jednu za stražnju osovinu. Poluga pogonskog sustava za stražnju osovinu smještena je iza lijevog stražnjeg kotača.

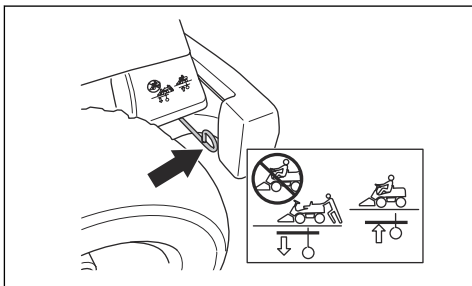

Poluga pogonskog sustava za stražnju osovinu modela R 320X AWD smještena je iza lijevog prednjeg kotača.

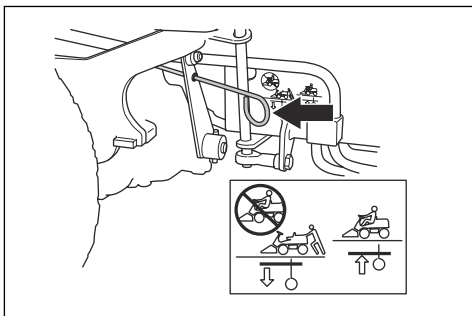

Podizanje i spuštanje reznog kućišta

Za podizanje reznog kućišta u položaj za transport unatrag povucite polugu za podizanje. Ako je motor u pogonu, noževi se automatski zaustavljaju.

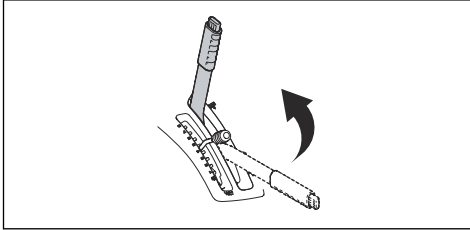

Za spuštanje reznog kućišta u položaj za košenje pritisnite gumb za zaključavanje i pomaknite polugu prema naprijed. Ako je motor u pogonu, noževi se automatski pokreću.

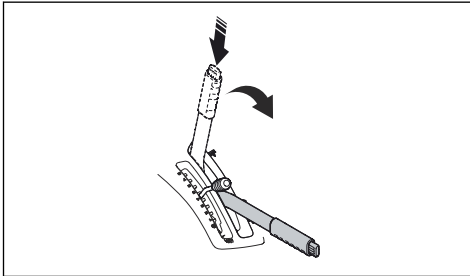

Aktiviranje i deaktiviranje parkirne kočnice

1. Pritisnite papučicu parkirne kočnice (1).
2. Pritisnite i zadržite gumb za zaključavanje (2).

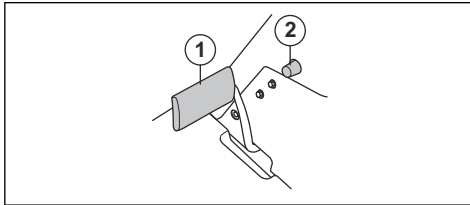

3. Zadržite gumb pritisnutim i otpustite papučicu parkirne kočnice.
4. Za deaktiviranje parkirne kočnice ponovno pritisnite papučicu parkirne kočnice.

Pokretanje motora

1. Provjerite je li pogonski sustav priključen, pogledajte *Priključivanje i odspajanje pogonskog sustava na stranici 90.*

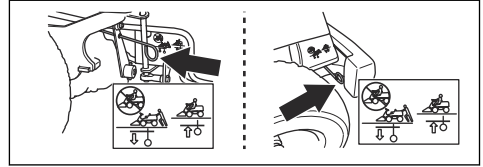

2. Podignite režno kućište i aktivirajte parkirnu kočnicu.

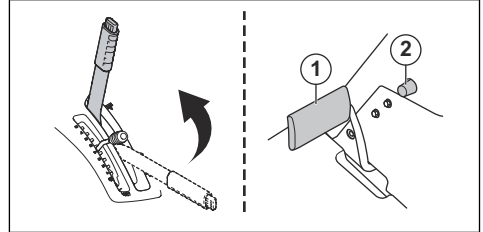

3. Okrenite ključ paljenja u položaj za pokretanje.

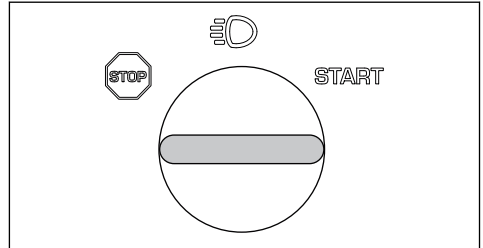

4. Odmah po pokretanju motora ključ paljenja otpustite u neutralni položaj.

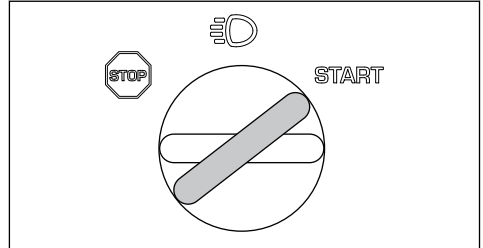

Napomena: Pokretač nemojte koristiti dulje od oko 5 s po pokušaju. Ako se motor ne pokreće, prije ponovnog pokušaja pričekajte pribl. 15 s.

- Okrenite ključ u položaj za svjetla kako biste uključili farove.

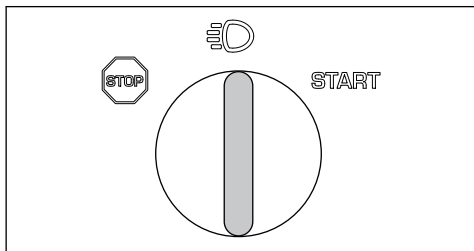

- Prije teškog opterećenja motor 3 – 5 minuta pogonite na pola gasa (B).

- Regulator gasa pritisnite u položaj punog gasa (C).

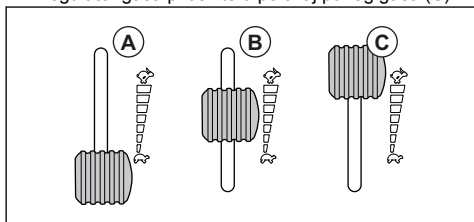

Napomena: Uključenje noževa pri punoj brzini motora uzrokuje naprezanje pogonskih remena. Nemojte davati puni gas prije spuštanja reznog kućišta u položaj za košenje.

Rad s proizvodom

- Pokrenite motor.
- Pritisnite papučicu parkirne kočnice, a potom ju otpustite kako biste deaktivirali parkirnu kočnicu.

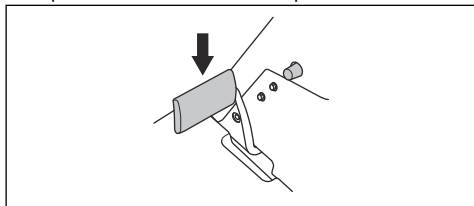

- Pažljivo pritisnite jednu od papučica za ubrzanje. Brzina se povećava s većim pritiskom papučice. Papučicu (1) koristite za vožnju prema naprijed, a papučicu (2) za vožnju unatrag.

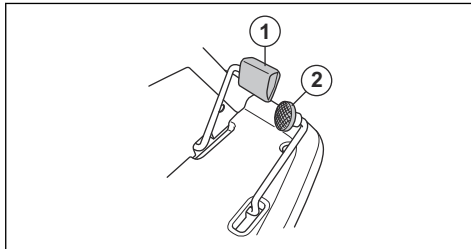

- Za košenje otpustite papučicu.

- Polugom za visinu rezanja odaberite visinu rezanja (1 – 10).

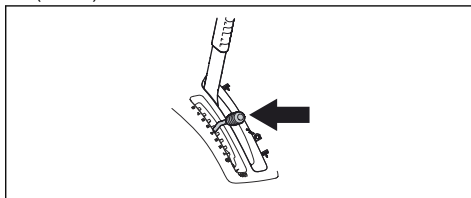

- Pritisnite gumb za zaključavanje na poluzi za podizanje reznog kućišta i spustite ga u položaj za košenje.

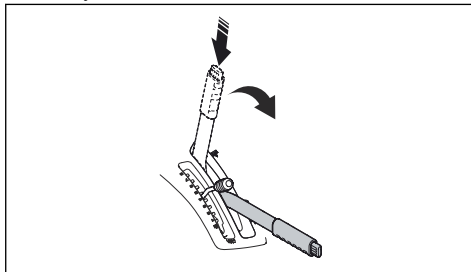

Isključivanje motora

- Polugu za podizanje reznog kućišta povucite unatrag u zaključani položaj kako biste podigli režno kućište. Noževi se zaustavljaju.

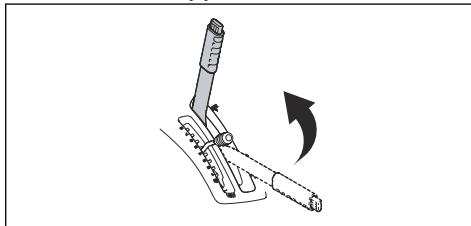

2. Okrenite ključ paljenja u položaj STOP.

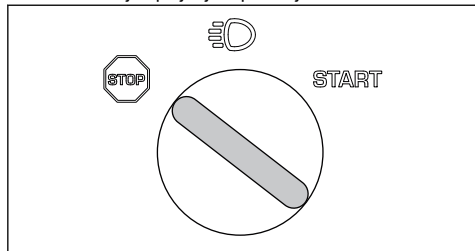

3. Po zaustavljanju proizvoda aktivirajte parkirnu kočnicu.

- Nemojte kositi mokar travnjak. Mokra trava može uzrokovati loš ishod košenja.
- Započnite s visokom visinom rezanja i postupno ju smanjujte.
- Kosite s visokom brzinom okretanja noževa (najviši dopušteni broj okretaja motora, pogledajte *Tehnički podaci na stranici 108*). Proizvod niskom brzinom vozite prema naprijed. Ako trava nije previsoka i pregusta, dobre ishode košenja možete ostvariti i pri većim brzinama.
- Travu režite u nepravilnim uzorcima.
- Za najbolji ishod košenja travu kosite redovito i upotrebljavajte funkciju BioClip.

Za dobar ishod košenja

- Za najbolji učinak ovaj proizvod održavajte redovito, kao što je navedeno u rasporedu održavanja. Pogledajte *Raspored održavanja na stranici 93*.

Održavanje

Uvod

X = upute se nalaze u ovom korisničkom priručniku.



UPOZORENJE: Prije održavanja morate pročitati i usvojiti poglavlje o sigurnosti.

Napomena: Ako za određenu zadaću postoji više od jednog vremenskog intervala, za prvo održavanje valja primijeniti najkraći vremenski interval. Nakon prvog održavanja pridržavajte se duljeg vremenskog intervala.

Raspored održavanja

* = upute se ne nalaze u ovom korisničkom priručniku.

Raspored održavanja

Održavanje	Dnevno održavanje prije korištenja	Razdoblje održavanja u satima			
		25	50	100	200
Provjerite jesu li matice i vijci pritegnuti	*				
Provjerite ima li ispuštanja goriva ili ulja	*				
Očistite proizvod	X				
Očistite unutarnju površinu reznog kućišta, oko noževa	X				
Očistite oko prigušivača	X				
Redovito provjeravajte je li prigušivač pravilno pričvršćen te da nije oštećen	X				
Provjerite prohodnost dovoda hladnog zraka u motor	X				
Provjerite ispravnost sigurnosnih uređaja	X				
Testirajte kočnice	X				
Provjerite razinu motornog ulja	X				
Provjerite razinu ulja u mjenjaču	X				
Provjerite sajle upravljanja	X				
Provjerite funkcioniraju li farovi ispravno		X	X		

Održavanje	Dnevno održavanje prije korištenja	Razdoblje održavanja u satima			
		25	50	100	200
Pregledajte noževe u reznom kućištu		X	X		
Provjerite ispravnost tlaka u gumama		X	X		
Zamijenite motorno ulje			X	X	
Zamijenite uljni filtar			X	X	
Očistite filtre za zrak		X			
Zamijenite filtre za zrak		X	X		
Zamijenite filtar goriva		X		X	
Promijenite svjećicu				X	
Provjerite paralelnost reznog kućišta		X	X		
Podmažite podešivač remena.		X	X		

Za čišćenje proizvoda



OPREZ: Nemojte koristiti visokotlačni stroj za pranje ili čistač parom. Voda može prodrijeti u ležajeve i električne spojeve i uzrokovati koroziju koja oštećuje proizvod.

Proizvod očistite odmah nakon korištenja.

- Nemojte čistiti vruće površine poput motora, prigušivača i sustava ispuha. Pričekajte na hlađenje površina, a potom očistite travu ili onečišćenja.
- Prije pranja vodom očistite četkom. Uklonite odrezanu travu i onečišćenja s mjenjača, dovoda zraka mjenjača i motora i oko njih.
- Za čišćenje proizvoda koristite tekuću vodu iz crijeva. Nemojte koristiti visoki tlak.
- Vodu nemojte usmjeravati prema električnim komponentama ili ležajevima. Deterdženti uobičajeno povećavaju oštećenje.
- Rezno kućište za čišćenje postavite u servisni položaj i isperite ga vodom.
- Kada očistite proizvod, na kratko pokrenite rezno kućište kako biste ispuhali preostalu vodu.

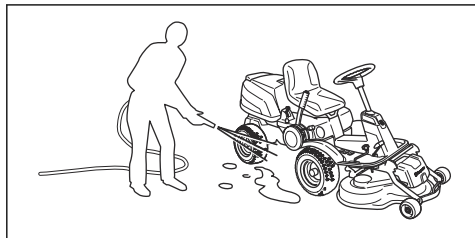

Čišćenje motora i prigušivača

Odrezanu travu i prljavštinu očistite s motora i prigušivača. Odrezana trava natopljena gorivom ili uljem povećava opasnost od požara i opasnost od pregrijavanja motora. Prije čišćenja pričekajte na hlađenje motora. Očistite vodom i četkom.

Odrezana trava oko prigušivača brzo se suši i predstavlja opasnost od požara. Četkom i vodom uklonite odrezanu travu s hladnog prigušivača.

Čišćenje dovoda hladnog zraka u motor



UPOZORENJE: Zaustavite motor. Dovod hladnog zraka okreće se i može uzrokovati ozljede prstiju.

- Uvjerite se kako je rešetka na usisu motora prohodna. Četkom uklonite travu i onečišćenja.

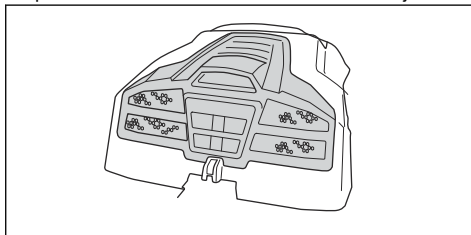

- Otvorite poklopac motora. Provjerite prohodnost usisa hladnog zraka u motor. Četkom uklonite travu i onečišćenja.

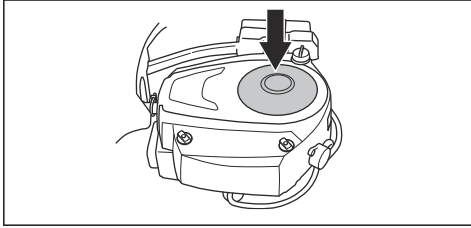

- Pregledajte zračni kanal na unutarnjoj površini poklopca motora. Uvjerite se kako je zračni kanal čist i kako ne struže po dovodu hladnog zraka.

Skidanje poklopca

Otvaranje poklopca motora

1. Preklopite sjedalo prema naprijed.
2. Alatom pričvršćenim za ključ za paljenje otpustite kopču na poklopcu motora.

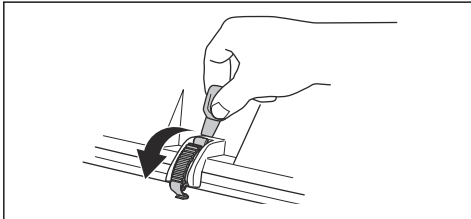

3. Preklopite poklopac motora unatrag.

Skidanje prednjeg poklopca

1. Alatom pričvršćenim za ključ za paljenje otpustite kopču na prednjem poklopcu.

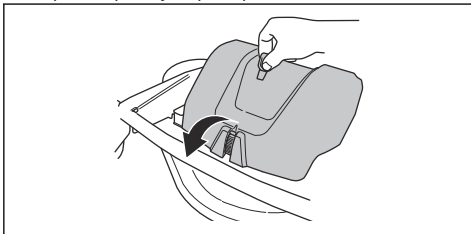

2. Podignite prednji poklopac.

Uklanjanje desnog oslonca za nogu

1. Okrenite kotačić na papučici za vožnju unatrag (A) i uklonite ju.

2. Uklonite 3 vijka (B) i skinite oslonac za nogu.

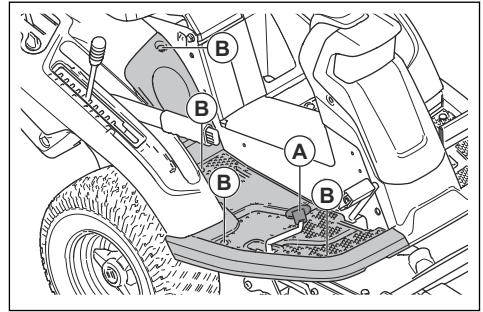

Uklanjanje lijevog oslonca za nogu

- Uklonite 4 vijka i skinite oslonac za nogu.

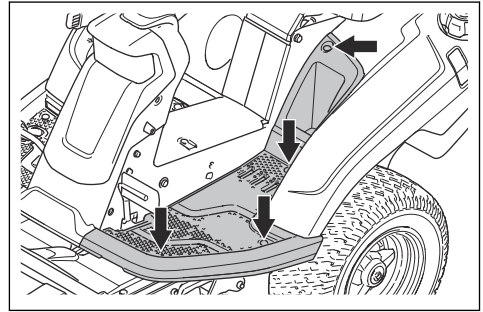

Pregled sajli upravljanja

Zategnutost sajli upravljanja može popustiti s vremenom. To uzrokuje promjenu postavki upravljanja.

Upravljanje provjerite i prilagodite na sljedeći način:

1. Sajle upravljanja pravilno su zategnute ako ih u utoru u upravljačkom stupu ručno možete pomaknuti 5 mm gore ili dolje.

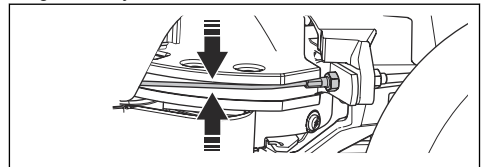

2. Ako su sajle nedovoljno zategnute, obratite se ovlaštenom serviseru radi prilagodbe.

Provjera parkirne kočnice

1. Parkirajte proizvod na tvrdoj površini s nagibom.

Napomena: Pri ispitivanju parkirne kočnice proizvod nemojte parkirati na travnati nagib.

2. Pritisnite papučicu parkirne kočnice (1).

3. Pritisnite i zadržite gumb za zaključavanje (2) i uz pritisnut gumb otpustite papučicu parkirne kočnice.

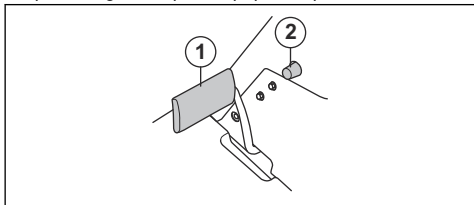

4. Ako se proizvod počne pomicati, obratite se ovlaštenom serviseru za prilagodbu parkirne kočnice.
5. Za deaktiviranje parkirne kočnice ponovno pritisnite papučicu parkirne kočnice.

Zamjena filtra za gorivo

1. Otvorite poklopac motora kako biste pristupili filteru za gorivo.
2. Pritisnite crijevo spremnika za gorivo kako biste spriječili curenje.
3. Pomoću ravnih kliješta odmaknite kopče od filtra za gorivo.
4. Izvucite filter za gorivo iz kraja crijeva. Moguće je da će isteći manja količina goriva.

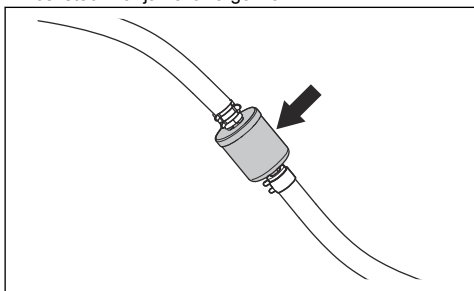

5. Gurnite novi filter za gorivo u krajeve crijeva. Na rubove filtra za gorivo nanosite tekući deterdžent kako biste olakšali spajanje.
6. Pritisnite kopče crijeva uz filter za gorivo.

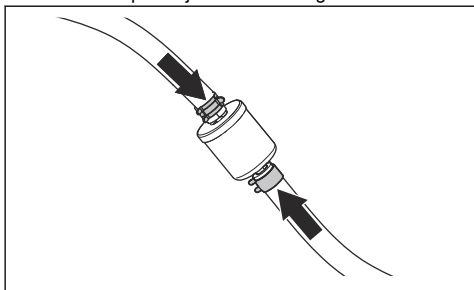

Čišćenje i zamjena filtra zraka

1. Otvorite poklopac motora.
2. Otpustite kotačiće koji pričvršćuju poklopac filtra i podignite poklopac.

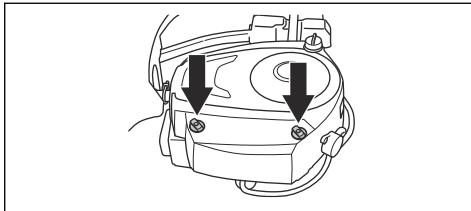

3. Podignite kraj filtra zraka kako biste ga uklonili.

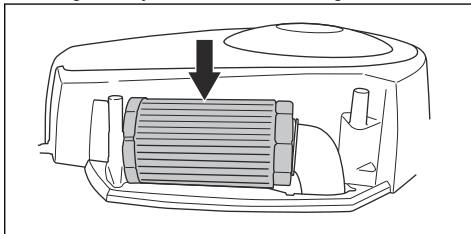

4. Papirnatim filterom udarajte po tvrdoj površini kako biste ga očistili. Nemojte upotrebljavati stlačeni zrak.
5. Ako nakon toga papirnat filter i dalje nije čist, zamijenite ga.
6. Filter zraka ponovno stavite na crijevo za zrak.

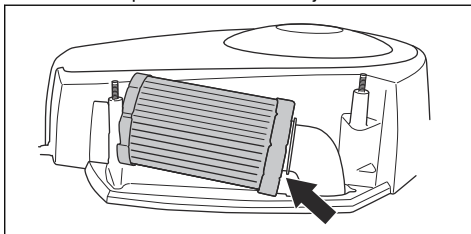

7. Pritisnite filter zraka dok ne bude pravilno umetnut.

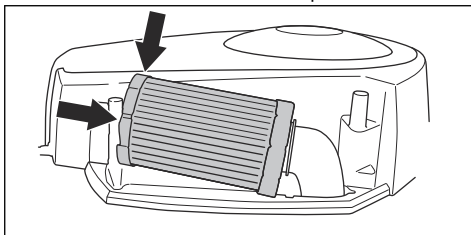

8. Pričvrstite poklopac filtra zraka i zategnite kotačiće.

Pregled i zamjena svjeće

1. Otvorite poklopac motora.
2. Uklonite lučicu kabla za paljenje i očistite prostor oko svjeće.

- Uklonite svječicu uz pomoć ključa za svječice.
- Pregledajte svječicu. Zamijenite ako su elektrode izgorjele ili ako je izolacija popucana ili oštećena. Ako svječica nije oštećena, očistite je čeličnom četkom.
- Izmjerite razmak elektroda i uvjerite se kako je ispravan. Pročitajte odjeljak *Tehnički podaci na stranici 108*.

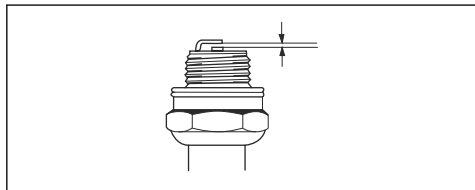

- Savijte bočnu elektrodu za prilagodbu razmaka elektroda.
- Vratite svječicu natrag i ručno ju okrećite dok je dodirne položaj postavljanja.
- Zatežite svječicu ključem za svječice dok ne stlačite podlošku.
- Upotrebljavanu svječicu zategnite za dodatnih ¼ okretaja, a novu svječicu za ¼ okretaja.



OPREZ: Nepravilno zategnute svječice mogu uzrokovati oštećenje motora.

- Zamijenite lulicu kabela paljenja.



OPREZ: Nemojte pokretati motor kada je uklonjena svječica ili kabel paljenja.

Zamjena glavnog osigurača

Pregoreni osigurač prepoznajete po pregorenom priključku.

- Otvorite poklopac motora. Glavni je osigurač u držaču između akumulatora i motora.
- Izvučite osigurač iz nosača.

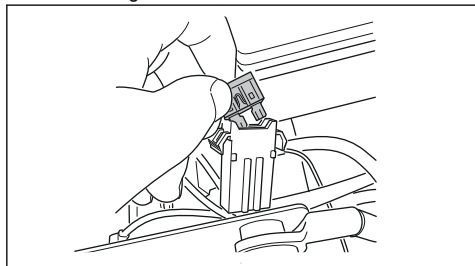

- Pregoreni osigurač zamijenite novim osiguračem iste vrste, pločastim od 20 A.
- Zamijenite poklopce.

Ako osigurač ponovno pregori kratko nakon zamjene, postoji kratki spoj. Popravite kratki spoj prije ponovnog rada s proizvodom. Zatražite pomoć od odobrenog servisera.

Zamjena baterije

- Napunite bateriju ako je preslaba za pokretanje motora.
- Upotrijebite standardni punjač baterije.



OPREZ: Nemojte upotrebljavati punjač s pojačanjem ili pojačavač pokretanja. Oni uzrokuju oštećenje električnog sustava proizvoda.

- Prije pokretanja motora obavezno odspojite punjač.

Pokretanje motora u nuždi

Ako je baterija preslaba za pokretanje motora, pomoću kabela za pokretanje možete provesti pokretanje u nuždi. Ovaj proizvod ima sustav od 12 V s negativnim uzemljenjem. Proizvod koji upotrebljavate za pokretanje u nuždi također mora imati sustav od 12 V s negativnim uzemljenjem.

Priključenje kabela za pokretanje



UPOZORENJE: Opasnost od eksplozije uzrokovane eksplozivnim plinovima iz baterije. Negativni pol potpuno napunjene baterije nemojte priključivati na ili u blizinu negativnog pola slabe baterije.



OPREZ: Baterijom u proizvodu nemojte pokretati druga vozila.

- Uklonite poklopac motora.
- Skinite poklopac s kućišta baterije.
- Priključite jedan kraj crvenog kabela na **POZITIVNI** pol (+) slabe baterije (A).

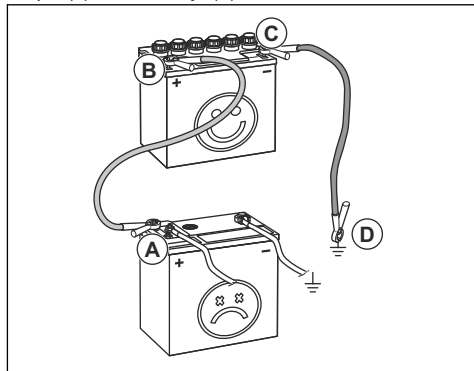

4. Drugi kraj crvenog kabela priključite na POZITIVNI pol (+) potpuno napunjene baterije (B).



UPOZORENJE: Krajeve crvenog kabela nemojte kratko spajati sa šasijom.

5. Priključite jedan kraj crnog kabela na NEGATIVNI pol (-) potpuno napunjene baterije (C).
6. Drugi kraj crnog kabela priključite na UZEMLJENJE ŠASIJE (D), podalje od spremnika goriva i akumulatora.
7. Zamijenite poklopce.

Uklanjanje kabela za pokretanje

Napomena: Kabele za pokretanje uklonite redoslijedom obrnutim od priključivanja.

1. Odvojite CRNI kabel sa šasije.
2. Odvojite CRNI kabel s potpuno napunjene baterije.
3. Odvojite CRVENI kabel s 2 baterije.

Tlak u gumama

Ispravan tlak u gumama za sve 4 gume je 60 kPa (0,6 bar / 8,5 PSI).

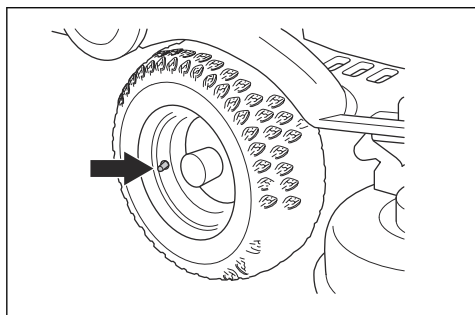

Postavljanje reznog kućišta u položaj za servisiranje

1. Pogledajte korake 1 – 8 u odjeljku *Uklanjanje reznog kućišta na stranici 88*.

2. Objeručke prihvatite prednji rub reznog kućišta i izvlačite ga prema naprijed dok se ne zaustavi.

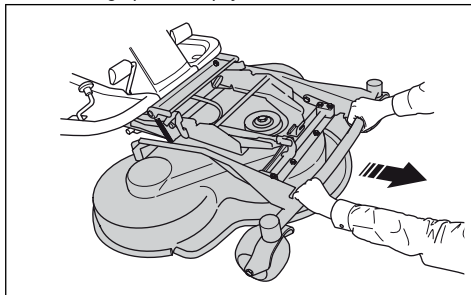

3. Podižite režno kućište u okomiti položaj dok ne čujete škljocaj. Režno kućište automatski se zaključava u okomitom položaju.

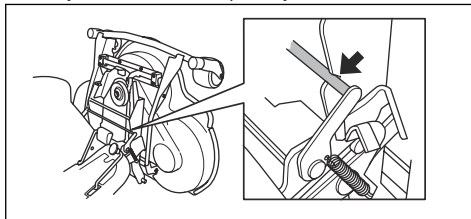

Postavljanje reznog kućišta u položaj za košenje

1. Lijevom rukom držite prednji rub reznog kućišta.
2. Desnom rukom otpustite bravicu.

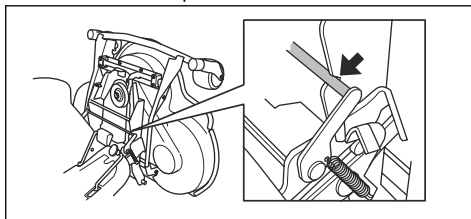

3. Preklopite režno kućište prema dolje i pritisnite ga dok se ne zaustavi.



OPREZ: Pogonski remen može se prikliješiti ispod reznog kućišta. Prije pritiskanja reznog kućišta petlju pogonskog remena povucite u držač remena.

- Podupirač za visinu rezanja podignite iz držača podupirača i postavite ga u otvor.

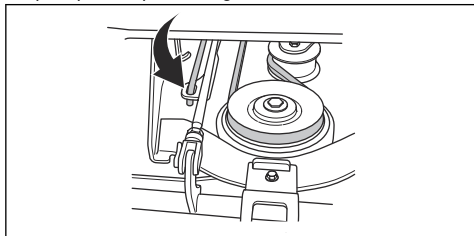

- Pogonski remen postavite oko pogonskih kotača. Pazite da pogonski remen bude na odgovarajućoj strani zateznog kotača.

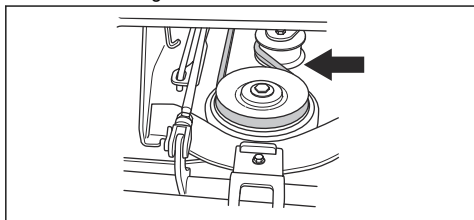

- Postavite oprugu u držač opruge.

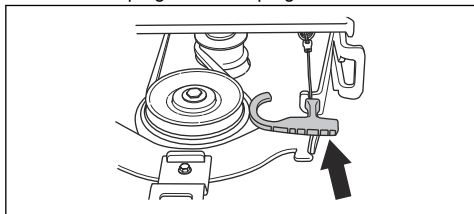

- Pričvrstite prednji poklopac.
- Polugu visine rezanja postavite u jedan položaja od 1 – 10.

Provjera i podešavanje pritiska na tlo za režno kućište

Ispravan pritisak na tlo osigurava da se režno kućište pomiče duž površine, no ne vrši prevelik pritisak na njega.

- Tlak zraka u gumama mora biti (60 kPa, 0,6 bar, 9,0 PSI).
- Proizvod parkirajte na ravnu površinu.
- Režno kućište spustite u položaj za košenje.

- Ispod prednjeg ruba reznog kućišta postavite kupaonsku vagu.

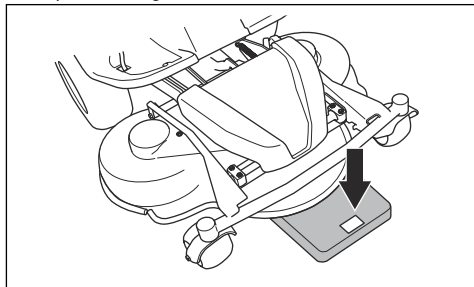

- Kako biste bili sigurni da na potpornim kotačima nema opterećenja, umetnite drveni blok između okvira i kupaonske vage.
- Za prilagodbu pritiska na tlo okrećite vijke za prilagodbu iza prednjih kotača na desnoj i lijevoj strani.
- Okrećite vijke udesno ili ulijevo do postizanja pritiska na tlo od 12 do 15 kg (26,5 – 33 lb).

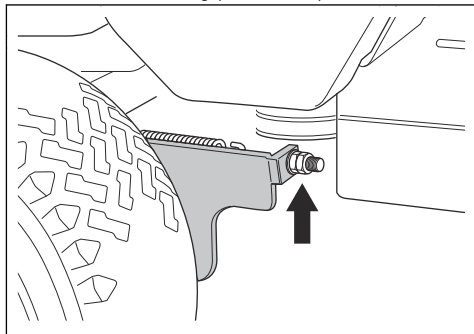

Provjera paralelnosti reznog kućišta

- Provjerite je li tlak zraka u gumama točan. Pogledajte *Tehnički podaci na stranici 108*.
- Proizvod parkirajte na ravnu površinu.
- Režno kućište spustite u položaj za košenje.
- Ručicu za visinu rezanja postavite u servisni položaj.
- Izmjerite udaljenost između tla te prednjih i stražnjih rubova reznog kućišta. Stražnji rub mora biti 4 – 6 mm (1/5") viši od prednjeg ruba.

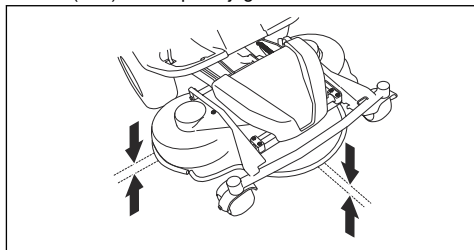

Prilagodba paralelnosti reznog kućišta

1. Uklonite prednji poklopac i desni oslonac za nogu.
2. Skinite vijke kojima je pričvršćen štitnik remena i uklonite štitnik remena.

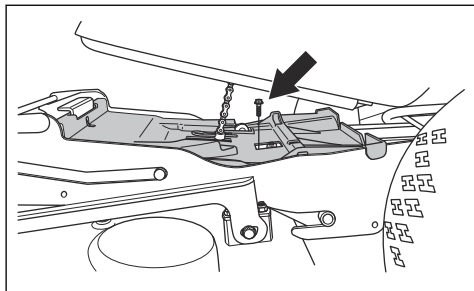

3. Otpustite matice na potpornju za podizanje.

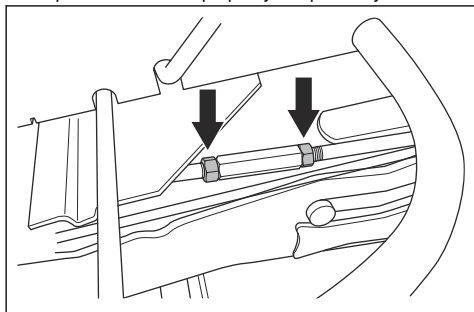

4. Okrećite potporanj za podizanje kako biste produljili ili skratili podupirač. Produljenjem podupirača podižete stražnji ruba poklopca. Skraćivanjem podupirača spuštate stražnji ruba poklopca.

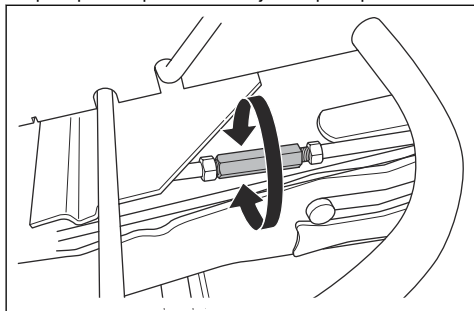

5. Nakon prilagodbe zategnite matice na potpornju za podizanje.
6. Provjerite je li režno kućište paralelno. Pogledajte *Provjera paralelnosti reznog kućišta na stranici 99*.
7. Postavite štitnik remena i zategnite vijke.
8. Pričvrstite desni oslonac za nogu i prednji poklopac.

Uklanjanje priključka za BioClip

- Uklonite priključak za BioClip kako biste isključili funkciju Combi reznog kućišta i omogućili izbacivanje trave sa stražnje strane.

Uklanjanje i pričvršćivanje priključka za BioClip na režno kućište Combi 103 i 112

1. Postavite režno kućište u položaj za servisiranje.
2. Uklonite 3 vijka koji priključak za BioClip i uklonite priključak.

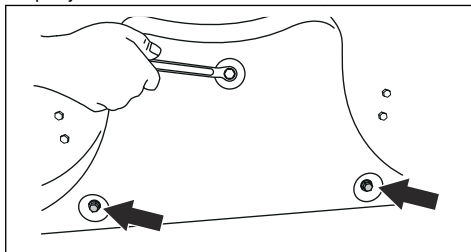

3. U otvore vijaka za priključak za BioClip pričvrstite 3 vijka M8x15 mm kako biste spriječili oštećenje navoja.
4. Postavite režno kućište natrag u položaj za košenje.
5. Postavite priključak za BioClip obrnutim redoslijedom.

Uklanjanje i pričvršćivanje priključka za BioClip na režno kućište Combi 94

1. Postavite režno kućište u položaj za servisiranje.
2. Uklonite 3 vijka koji priključak za BioClip i uklonite priključak.

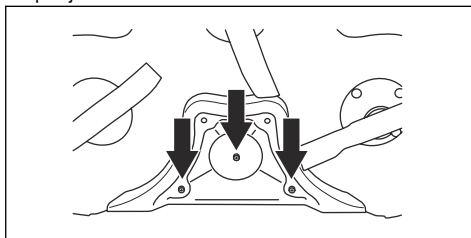

3. Postavite režno kućište natrag u položaj za košenje.
4. Postavite priključak za BioClip obrnutim redoslijedom.

Pregled noževa



OPREZ: Oštećeni ili neuravnoteženi noževi mogu oštetiti proizvod. Zamijenite oštećene noževe. Za oštrenje tupih noževa i uravnoteženje zatražite pomoć odobrenog serviser.

1. Postavite režno kućište u položaj za servisiranje.

- Pregledajte ima li oštećenja na noževima te je li ih potrebno oštriti.

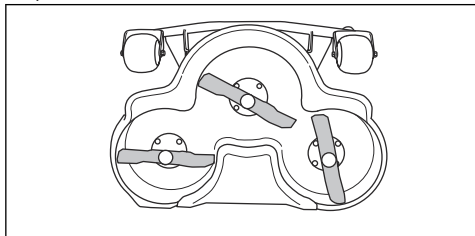

- Vijke noža pritegnite na zatezni moment od 45–50 Nm.

Zamjena noževa

- Postavite rezo kućište u položaj za servisiranje.
- Blokirajte nož drvenim blokom (A).

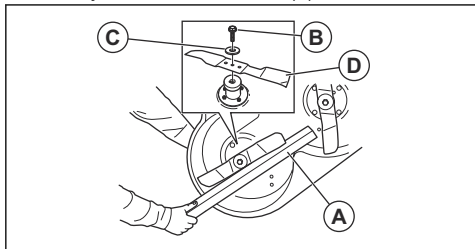

- Otpustite i uklonite vijak noža (B), podloške (C) i nož (D).
- Novi nož ugradite s krajevima pod kutom usmjerenima prema reznom kućištu.



UPOZORENJE: Neodgovarajuća vrsta noža može uzrokovati izbacivanje predmeta iz reznog kućišta te uzrokovati ozbiljne ozljede. Koristite samo noževe navedene u *Tehnički podaci na stranici 108*.

- Pričvrstite nož, podlošku i vijak. Pritegnite vijak na zatezni moment od 45–50 Nm.

Provjera razine motornog ulja

- Parkirajte stroj na ravnu površinu i zaustavite motor.
- Otvorite poklopac motora.
- Otpustite i izvucite šipku za mjerenje razine ulja.

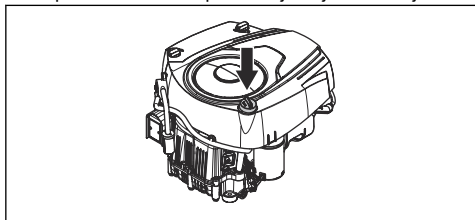

- Očistite ulje sa šipke za mjerenje razine ulja.
- Ponovno umetnite šipku za mjerenje razine ulja i zategnite ju.
- Otpustite i izvucite mjernu šipku te očitajte razinu ulja.
- Razina ulja treba biti između oznaka na šipki za mjerenje razine ulja. Ako je razina blizu oznake ADD (dodaj), nadolijte ulje do oznake FULL (puno).

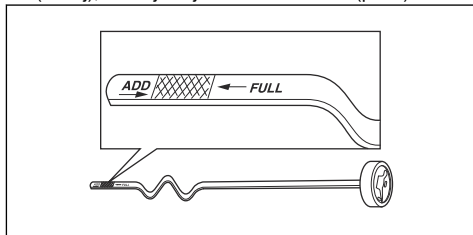

- Ulje napunite kroz otvor za šipku za mjerenje ulja. Polako ulijte ulje.

Napomena: Za informacije o vrstama motornog ulja koje preporučujemo, pogledajte poglavlje *Tehnički podaci na stranici 108*. Nemojte miješati različite vrste ulja.

- Šipku za mjerenje razine ulja pravilno zategnite prije pokretanja motora. Pokrenite i približno 30 s pogonite motor u praznom hodu. Zaustavite motor. Pričekajte 30 s i ponovno provjerite razinu ulja.

Zamjena ulja u motoru i filtra ulja

Ako je motor hladan, pokrenite ga 1 – 2 minute prije ispuštanja ulja. Tako zagrijavate motorno ulje i olakšavate ispuštanje.



UPOZORENJE: Prije ispuštanja motornog ulja motor pogonite najdulje 1 – 2 minute. Motorno ulje jako se zagrije i može uzrokovati opekline. Prije ispuštanja motornog ulja pričekajte da se ohladi.



UPOZORENJE: Ako motorno ulje proliježe po koži, očistite ju sapunom i vodom.

1. Otvorite plastični poklopac na rubu čepa za ispuštanje ulja.

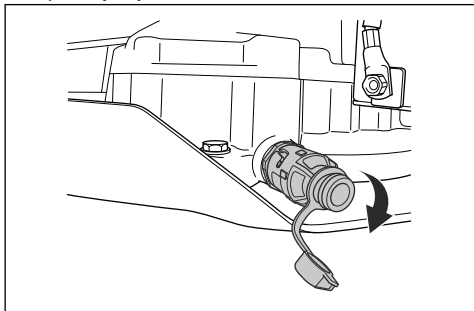

2. Za lakše ispuštanje ulja bez prolijevanja pričvrstite npr. plastično crijevo na kraj čepa za ispuštanje ulja.
3. Postavite spremnik ispod čepa za ispuštanje ulja.
4. Uklonite mjernu šipku.
5. Okrenite čep za pražnjenje ulja u smjeru suprotnom od kazaljke na satu i povucite ga kako biste ga otvorili.

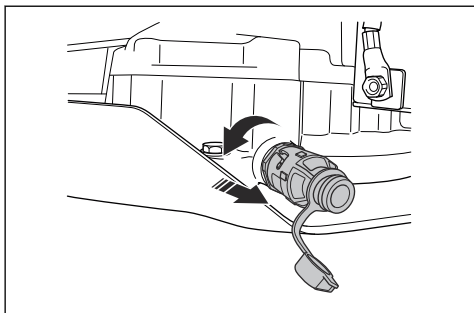

6. Dopustite istjecanje ulja u spremnik.
7. Utisnite natrag čep za pražnjenje ulja i okrenite ga u pravcu kazaljke na satu kako biste ga zatvorili.
8. Uklonite plastično crijevo i vratite poklopac na čep za ispuštanje ulja.
9. Filtar ulja okrenite u smjeru suprotnom od kazaljke na satu kako biste ga uklonili.

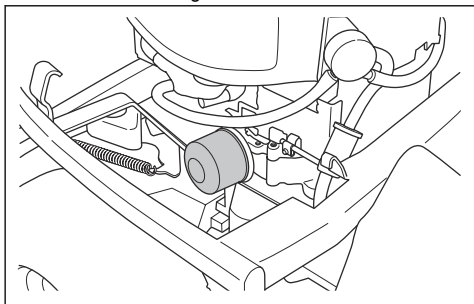

10. Gumenu brtvu novog filtra malo podmažite novim uljem.
11. Kako biste učvrstili novi filtara rukom ga okrećite u smjeru suprotnom od kazaljke na satu dok gumena brtva ne nasjedne u položaj, a potom zategnite za još pola okreta.
12. Ulijte novo ulje prema uputama iz *Tehnički podaci na stranici 108*.
13. Pokrenite motor i 3 min ga pogonite u praznom hodu.
14. Zaustavite motor i provjerite propušta li novi filtara za ulje.
15. Napunite uljem kako biste nadoknadili ulje koje zadržava novi filtara ulja.

Napomena: Za sigurno zbrinjavanje istrošenog motornog ulja pogledajte *Odlaganje na stranici 107*.

Provjera razine ulja u prijenosu

1. Odvijte dva vijka, po jedan sa svake strane, i podignite poklopac prijenosa.

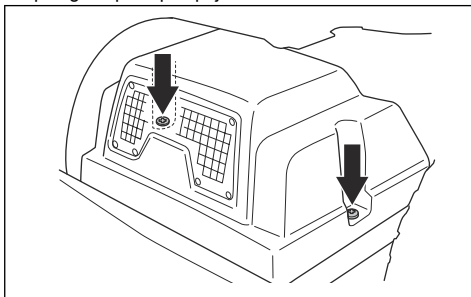

2. Provjerite je li razina ulja u spremniku ulja prijenosa između dvije vodoravne crte na spremniku.

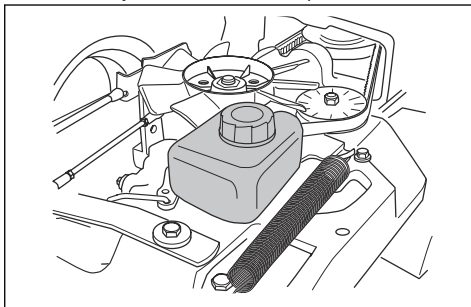

3. Nadolijte ulje ako je razina ulja ispod donje crte, no nemojte puniti preko gornje linije.

Napomena: Preporučeno ulje za R 318X i R 320X AWD potražite u *Tehnički podaci na stranici 108*.

Podmazivanje podešivača remena

Podešivač remena morate redovno podmazivati kvalitetnim mazivom od molidbenovog disulfita.

1. Skinite 2 vijka sa štitnika remena i podignite ga.

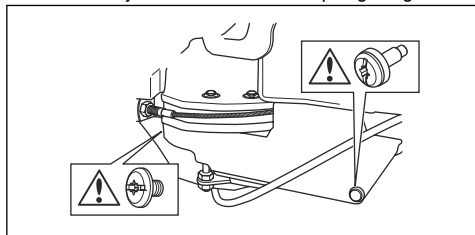

2. Mazalice koje se nalaze na desnoj strani, a ispod donje remenice, podmažite pištoljem za podmazivanje. Podmazujte sve dok se mazivo ne izlije sa stražnje strane mazalice.

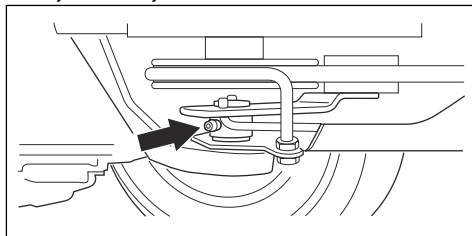

3. Postavite štitnik remena i zategnite 2 vijka.

Rješavanje problema



Raspored rješavanja problema









Ako rješenje problema ne možete pronaći u ovom priručniku za korisnika, obratite se ovlaštenom serviseru tvrtke Husqvarna.

Problem	Uzrok
Motor pokretača ne okreće motor	Parkirna kočnica nije aktivirana. Pogledajte <i>Aktiviranje i deaktiviranje parkirne kočnice na stranici 91</i> .
	Poluga za podizanje reznog kućišta je u položaju za košenje. Pogledajte <i>Podizanje i spuštanje reznog kućišta na stranici 91</i> .
	Pregorio je glavni osigurač. Pogledajte <i>Zamjena glavnog osigurača na stranici 97</i> .
	Bravica paljenja je neispravna.
	Spoj kabla i baterije je loš. Pogledajte <i>Sigurnost baterije na stranici 86</i> .
	Baterija je preslaba. Pogledajte <i>Zamjena baterije na stranici 97</i> .
	Motor pokretača je neispravan.
Motor se ne pokreće kada ga motor pokretača okrene	U spremniku goriva nema goriva. Pogledajte <i>Ulijevanje goriva na stranici 89</i> .
	Svjećica je neispravna.
	Kabel paljenja je oštećen.
	Priljavština u rasplinjaču ili vodu za gorivo.
Pogon motora nije ugladen	Svjećica je neispravna.
	Rasplinjač je nepravilno podešen.
	Filtar zraka je začepljen. Pogledajte <i>Čišćenje i zamjena filtra zraka na stranici 96</i> .
	Odušnik spremnika goriva je blokiran.
	Priljavština u rasplinjaču ili dovodu goriva.

Problem	Uzrok
Motor nema snage	Filtar zraka je začepljen. Pogledajte <i>Čišćenje i zamjena filtra zraka na stranici 96.</i>
	Svjećica je neispravna.
	Priljavština u rasplinjaču ili dovodu goriva.
	Sajla gasa nepravilno je podešena.
Mjenjač nema dovoljno snage	Blokiran je usis hladnog zraka mjenjača ili rashladna rebra.
	Oštećen je ventilator na prijenosu.
	U prijenosu nema ulja ili je razina ulja preniska. Pogledajte <i>Provjera razine ulja u prijenosu na stranici 102.</i>
Baterija se ne puni	Baterija je neispravna. Pogledajte <i>Sigurnost baterije na stranici 86.</i>
	Loš spoj priključaka kabela i polova baterije. Pogledajte <i>Sigurnost baterije na stranici 86.</i>
Proizvod vibrira	Noževi nisu pričvršćeni. Pogledajte <i>Pregled noževa na stranici 100.</i>
	Jedan ili više noževa nije uravnoteženo. Pogledajte <i>Pregled noževa na stranici 100.</i>
	Motor nije učvršćen.
Ishod košenja nije zadovoljavajući	Noževi su tupi. Pogledajte <i>Pregled noževa na stranici 100.</i>
	Trava je duga ili mokra. Pogledajte <i>Za dobar ishod košenja na stranici 93.</i>
	Rezno kućište je ukošena.
	Rezno kućište blokirano je travom. Pogledajte <i>Za čišćenje proizvoda na stranici 94.</i>
	Različiti tlak u gumama na desnoj i lijevoj strani. Pogledajte <i>Tlak u gumama na stranici 98.</i>
	Proizvod se pogoni prevelikom brzinom. Pogledajte <i>Za dobar ishod košenja na stranici 93.</i>
	Broj okretaja motora je prenizak. Pogledajte <i>Za dobar ishod košenja na stranici 93.</i>
	Pogonski remen proklizuje.

Zaslon – Otklanjanje problema

Simbol	Ime	Indikator na zaslonu	Zvuk	Uzrok
	Indikator nagiba	Simbol pokazuje.	–	Ovim proizvodom rukujete na nagibu > 10°. Pogledajte <i>Rezanje trave na nagibima na stranici 86.</i>
		Simbol trepti.	–	Ovim proizvodom rukujete na nagibu > 15°. Pogledajte <i>Sigurnosne upute za rad na stranici 84.</i>
	Senzor tlaka ulja	Simbol pokazuje.	1 dugački zvuk.	Nizak tlak ulja. Pogledajte <i>Provjera razine motornog ulja na stranici 101.</i>

Simbol	Ime	Indikator na zaslonu	Zvuk	Uzrok
	Indikator razine akumulatora	Simbol pokazuje.	1 dugački zvuk.	Niski napon. Pogledajte <i>Zamjena baterije na stranici 97.</i>
	Indikator rotirajućih noževa	Simbol pokazuje.	-	Uključen je pogon noževa.
		Simbol trepti.		Nepравilan postupak pokretanja. Pogledajte <i>Uvjeti pokretanja na stranici 85.</i>
	Indikator parkirne kočnice	Simbol pokazuje.	-	Aktivirana je parkirna kočnica. Pogledajte <i>Parkirna kočnica na stranici 85.</i>
		Simbol trepti.		Nepравilan postupak pokretanja. Pogledajte <i>Uvjeti pokretanja na stranici 85.</i>
		Simbol brzo trepti.		Kvar parkirne kočnice. Razgovarajte sa svojim servisnim zastupnikom Husqvarna.
	Indikator upravljačke komande za prisutnost rukovatelja (OPC)	Simbol trepti.	5 kratkih zvukova.	Upravljačka komanda za prisutnost rukovatelja je isključena kada pokušate pokrenuti motor. Pogledajte <i>Uvjeti pokretanja na stranici 85.</i>
		Simbol brzo trepti.	-	Kvar upravljačke komande za prisutnost rukovatelja. Razgovarajte sa svojim servisnim zastupnikom Husqvarna.
	Servisni indikator	Simbol pokazuje.	5 kratkih zvukova.	Potrebno je servisiranje. Razgovarajte sa svojim servisnim zastupnikom Husqvarna.
	Indikator niske razine goriva	Simbol pokazuje.	1 kratki zvuk.	Niska razina goriva. Pogledajte <i>Ulijevanje goriva na stranici 89.</i>
	Indikator Bluetooth®	Simbol trepti.	-	Proizvod je zaključan. Otključajte proizvod uz pomoć Husqvarna Connect.
	Digitalno zaključavanje	Simbol pokazuje.	-	

Napomena: Zaslون može imati različite prikaze ovisno o modelu.

Prijevoz, spremanje i zbrinjavanje

Prijevoz

- Proizvod je težak i uslijed prignječenja može uzrokovati ozljede. Budite pažljivi prilikom utovara na ili istovara s vozila ili prikolice.
- Koristite prikolicu s odobrenjem za prijevoz proizvoda.
- Prije prijevoza proizvoda u prikolici ili vožnje po prometnicama upoznajte se s lokalnim prometnim propisima.

Sigurno učvršćivanje proizvoda tijekom prijevoza

Prije pričvršćivanja proizvoda morate pročitati i usvojiti poglavlje o sigurnosti. Pogledajte *Transportni osigurač na stranici 87*.



UPOZORENJE: Parkirna kočnica nije dovoljna za osiguranje proizvoda tijekom prijevoza. Proizvod čvrsto pričvrstite za utovarno područje.

Oprema: 2 odobrena remena i 4 klinasta bloka za kotače.

1. Parkirajte ovaj proizvod u sredinu utovarnog područja.

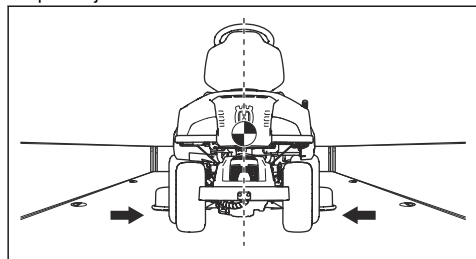

OPREZ: Za prijevoz u prijevoznim vozilima s pokrovom. Pobrinite se da pustite ovaj proizvod da se ohladi prije nego što ga stavite ispod pokrova.

2. Pobrinite se da se težište ovog proizvoda nalazi iznad osovine kotača prijevoznog vozila. Ako se za prijevoz služite prikolicom, pobrinite se za ispravnu silu pritiskanja svoje vučne poluge.

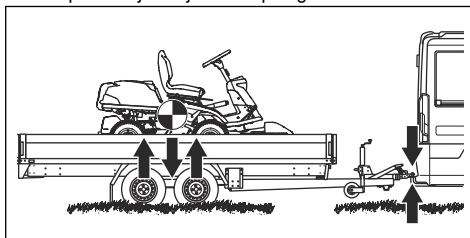

3. Aktivirajte parkirnu kočnicu.
4. Ako ovaj proizvod ima Bluetooth®, zaključajte ga uz pomoć Husqvarna Connect.
5. Spustite rezo kučište u položaj za košnju.
6. Uklonite sve nepričvršćene predmete.
7. Provucite prvi remen kroz okvir stražnjeg mjenjača. Pogledajte ilustraciju.

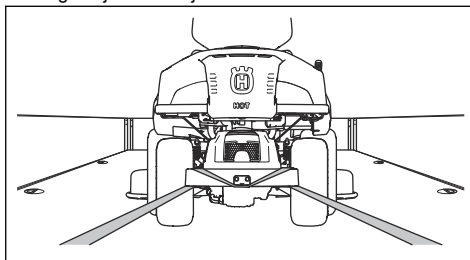

8. Pritegnite taj remen prema natrag kako biste ovaj proizvod pričvrstili na utovarno područje.
9. Stavite drugi remen oko tunela okvira.

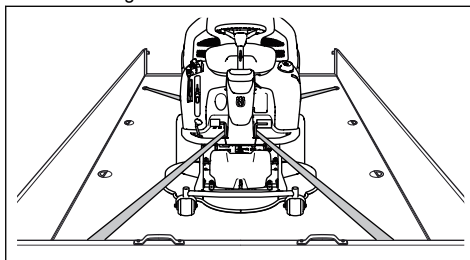

10. Pričvrstite taj remen za utovarno područje.
11. Pritegnite taj remen u smjeru prednjeg dijela utovarnog područja kako biste ovaj proizvod pričvrstili na utovarno područje.

12. Blokove za kotače postavite ispred i iza stražnjih kotača.

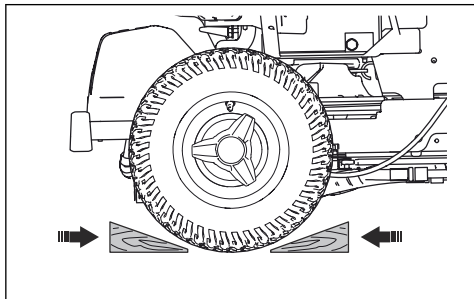

Vuča proizvoda

Proizvod ima hidrostatski prijenos. Kako ne biste oštetili prijenos, proizvod vucite samo na kratke udaljenosti i malom brzinom.

Prije vuče proizvoda isključite mjenjač. Pogledajte *Priključivanje i odspajanje pogonskog sustava na stranici 90*.

Skladištenje

Proizvod pripremite za skladištenje na kraju sezone i prije svakog skladištenja duljeg od 30 dana. Ako u spremniku za gorivo držite gorivo 30 dana ili dulje, ljepljive čestice mogu uzrokovati začepljenja u rasplinjaču. To negativno utječe na rad motora.

Za sprječavanje nastanka ljepljivih čestica tijekom skladištenja dodajte stabilizator. Ako upotrebljavate alkilatni benzin, stabilizator nije potreban. Ako upotrebljavate standardni benzin, nemojte ga zamijeniti alkilatnim benzinom. To može uzrokovati otvrdnjavanje osjetljivih gumenih dijelova. Stabilizator ulijte u gorivo u spremniku goriva ili u spremnik za skladištenje. Obavezno koristite omjere miješanja prema uputama proizvođača. Nakon dodavanja stabilizatora motor pogonite najmanje 10 min kako bi stabilizator protekao kroz rasplinjač.



UPOZORENJE: Proizvod s gorivom u spremniku nemojte držati u zatvorenom prostoru ili u prostorima s lošim protokom zraka. Ako gorivo dospjeje u blizinu otvorenog plamena, iskri ili lampica poput onih na bojlerima, spremnicima vruće vode i sušilima za rublje, postoji opasnost od požara.



UPOZORENJE: S proizvoda uklonite travu, lišće i druge zapaljive materijale kako biste smanjili opasnost od požara. Prije skladištenja pričekaite na hlađenje proizvoda.

- Očistite proizvod, pogledajte *Za čišćenje proizvoda na stranici 94*. Popravite oštećenja boje kako biste spriječili koroziju.
- Pregledajte ima li na proizvodu istrošenih ili oštećenih dijelova i zategnite nepričvršćene vijke i matice.
- Uklonite bateriju. Očistite ju, napunite i skladištite na hladnom.
- Zamijenite ulje u motoru i zbrinite otpadno ulje.
- Ispraznite spremnik goriva. Pokrenite motor i pogonite ga dok je ispraznite gorivo iz rasplinjača.

Napomena: Ako ste dodali stabilizator, nemojte prazniti spremnik goriva i rasplinjač.

- Izvadite svjeće i ulijte žličicu motornog ulja u svaki cilindar. Ručno okrenite vratilo motora kako biste nanijeli ulje te uvijte svjeće.
- Podmažite sve mazalice, zglobove i osovine.
- Proizvod spremite na čisto i suho mjesto i pokrijte ga radi dodatne zaštite.
- Kod ovlaštenog zastupnika dostupna je cerada za zaštitu proizvoda tijekom skladištenja ili prijevoza.

Odlaganje

- Kemikalije mogu biti opasne te se ne smiju odlagati u tlo. Korištene kemikalije uvijek odložite u servisnom centru ili na prikladnoj lokaciji za odlaganje.
- Ako je proizvod istrošen i više ga ne koristite, pošaljite ga ovlaštenom zastupniku ili na odgovarajuću reciklažnu lokaciju.
- Ulje, filtri za ulje, gorivo i akumulator mogu imati negativne posljedice za okoliš. Poštujte lokalne zahtjeve za reciklažu i važeće propise.
- Akumulator nemojte odlagati s kućanskim otpadom.
- Akumulator pošaljite ovlaštenom serviseru tvrtke Husqvarna ili ga predajte prikladnom odlagalištu za korištene akumulateure.

Tehnički podaci

Tehnički podaci

	R 318X	R 320X AWD
Dimenzije		
Duljina bez reznog kućišta, mm	2028	2013
Širina bez reznog kućišta, mm	883	883
Visina, mm	1165	1165
Težina bez reznog kućišta i s praznim spremnicima, kg	226	224
Međuosovinski razmak, mm	887	887
Širina traga, prednji, mm	712	712
Širina traga, stražnji, mm	627	627
Dimenzije guma	16 × 6,50 × 8	16 × 6,50 × 8
Tlak zraka u gumama, stražnji – prednji, kPa / bar / PSI	60 / 0,6 / 8,5	60 / 0,6 / 8,5
Maksimalni nagib, stupnjevi °	10	10
Motor		
Proizvođač / model	Briggs & Stratton / M31 Endurance 4175	Briggs & Stratton / M31 Endurance 4195
Nazivna izlazna snaga motora, kW ¹³	9,6	10,5
Zapremnina, cm ³	500	500
Maks. broj okretaja motora, o/min	2900 +/- 100	2900 +/- 100
Gorivo, bezolovno min. oktanskog broja	91	91
Zapremnina spremnika, litre	12	12
Ulje	Razred SF, SG, SH ili SJ SAE40, SAE30, SAE10W-30, SAE10W-40 ili SAE5W-20	Razred SF, SG, SH ili SJ SAE40, SAE30, SAE10W-30, SAE10W-40 ili SAE5W-20
Zapremnina ulja, uklj. filter, litre	1,4	1,4
Zapremnina ulja, bez filtra, litre	1,2	1,2
Pokretač	Električno pokretanje od 12 V	Električno pokretanje od 12 V
Prijenos		
Marka	Tuff Torq	Tuff Torq
Model	K46H	K574A/KTM10LB

¹³ Navedena nazivna snaga motora prosječna je neto izlazna snaga (pri navedenom broju okretaja u minuti) tipičnog serijskog motora za određeni model mjerena prema normi SAE J1349/ISO1585. Vrijednost se može razlikovati za motore za masovnu proizvodnju. Stvarna izlazna snaga motora ugrađenog u krajnji proizvod ovisi o radnoj brzini, uvjetima u okolišu i drugim vrijednostima.

	R 318X	R 320X AWD
Ulje, razred SF-CC	SAE 10W-40	10W-30 ¹⁴
Električni sustav		
Vrsta	12 V, negativna zemlja	12 V, negativna zemlja
Baterija	12 V, 24 Ah	12 V, 24 Ah
Svječića	Champion XC92YC	Champion XC92YC
Zazor elektroda, mm/inči	0,75 / 0,030	0,75 / 0,030
Žarulje	Dvostruki LED indikatori	Dvostruki LED indikatori
Rezno kućište		
Vrsta	Combi 94	Combi 94
	Combi 103	Combi 103
	Combi 112	Combi 112

Emisije buke ¹⁵	R 318X	R 320X AWD
Izmjerena jačina zvuka dB(A)		
Combi 94	98	98
Combi 103	98	98
Combi 112	98	98
Razina jačine zvuka, zajamčena, dB(A)		
Combi 94	99	99
Combi 103	99	99
Combi 112	99	99

Razine buke ¹⁶	R 318X	R 320X AWD
Razina tlaka zvuka na uhu rukovatelja, dB(A)		
Combi 94	84	84
Combi 103	84	84
Combi 112	84	84

¹⁴ Za najbolje performanse upotrebljavajte ulje za mjenjač Husqvarna SAE 10W-30. Ako ulje tvrtke Husqvarna nije dostupno, upotrebljavajte ulje 10W-30 STOU. Nova klasifikacija ulja je API GL-4 standardno

¹⁵ Emisije buke u okoliš izmjerene kao jakost zvuka (L_{WA}) u skladu s EZ direktivom 2000/14/EZ.

¹⁶ Razina tlaka zvuka u skladu s normom EN ISO 5395. Podaci o razini zvučnog tlaka pokazuju tipičnu statističku disperziju (standardna devijacija) od 1,2 dB (A).

Razine vibracije ¹⁷	R 318X	R 320X AWD
Razina vibracije na upravljaču, m/s ²	2,7	2,7
Razina vibracije na sjedalu, m/s ²	0,5	0,5

Rezno kućište	Combi 94	Combi 103	Combi 112
Visina rezanja u mm	940	1030	1120
Visine rezanja, 10 položaja, mm	25 – 75	25 – 75	25 – 75
Težina, kg	44	49	52
Duljina noža, mm	358	388	420
Nož			
Kataloški broj	579 65 25-10	504 18 82-10	504 18 81-10



UPOZORENJE: Upotreba reznog kućišta bez odobrenja za proizvod može uzrokovati izbacivanje predmeta velikom

brzinom i nastanak ozbiljnih ozljeda. Nemojte upotrebljavati vrste reznih kućišta koje nisu navedene u ovom priručniku.

Podaci o radijskoj frekvenciji

	R 318X	R 320X AWD
Opseg frekvencije, MHz	2402-2480	2402-2480
Izlazna snaga ¹⁸ , dBm	-5.2	-5.2

Servisiranje

Servisiranje

Godišnje provedite pregled u ovlaštenom servisnom centru kako biste osigurali siguran rad i uspješan rad proizvoda tijekom sezone s puno posla. Najbolje vrijeme za servisiranje ili detaljni pregled proizvoda jest tijekom sezone s malo posla.

Prilikom narudžbe rezervnih dijelova prosljedite informacije o godini kupnje, modelu, vrsti te serijski broj.

Uvijek koristite samo originalne rezervne dijelove.

Jamstvo

Jamstvo na prijenos

Primjenjuje se samo za R 320X AWD.

Jamstvo na prijenos vrijedi samo ako su prema rasporedu održavanja provedene provjere brzine vrtnje prednjih i stražnjih kotača. Kako biste spriječili oštećenje sustava prijenosa podešavanje prepustite ovlaštenom

¹⁷ Razina vibracija u skladu s normom EN ISO 5395. Navedeni podaci za razinu vibracije imaju tipičnu statističku disperziju (standardna devijacija) od 0,2 m/s² (upravljač) i 0,8 m/s² (sjedalo).

¹⁸ Mjereno na 2440 MHz.

serviseru. Pogledajte vrijednosti u tablici u priručniku za radionice.

Izjava o sukladnosti EC

EZ izjava o sukladnosti

Husqvarna AB, SE-561 82 Huskvarna, Švedska, tel: +46-36-146500, izjavljuje pod isključivom odgovornošću kako **samohodna kosilica Husqvarna R 318X i R 320X AWD** sa serijskim brojevima iz 2014. i novijima (godina je jasno navedena običnim tekstom na nazivnoj pločici uz serijski broj u nastavku) udovoljava zahtjevima DIREKTIVE VIJEĆA:

- od 17. svibnja 2006., „o strojevima“ **2006/42/EZ**.
- od 8. svibnja 2000., „o emisijama buke u okoliš“ **2000/14/EZ**.
- od 8. lipnja 2011. „ograničenje uporabe određenih opasnih tvari“ **2011/65/EU**.
- od 16. travnja 2014. „o radijskoj opremi“ **2014/53/EU**.

Informacije o emisiji buke i širini košenja potražite u tehničkim podacima.

Primijenjene su sljedeće usklađene norme:

EN ISO 12100-2, EN ISO 5395-1, EN ISO 5395-3, EN ISO 14982, EN 300 328, EN 50581

Osim ako nije navedeno drugačije, prethodno navedene norme zadnje su objavljene verzije.

Prijavljeno tijelo: **0404, SMP Svensk Maskinprovning AB, Box 7035, SE-750 07 Uppsala** objavilo je izvješće

koje se odnosi na procjenu sukladnosti s aneksom VI DIREKTIVE VIJEĆA od 8. svibnja 2000. "o emisijama buke u okoliš" 2000/14/EC.

Huskvarna, 2018-09-30



Claes Losdal, razvojni menadžer/vrtni proizvodi (ovlašteni predstavnik tvrtke Husqvarna AB i nositelj odgovornosti za tehničku dokumentaciju)

Registrirani zaštitni znakovi

Natpis i logotipi *Bluetooth®* registrirani su zaštitni znakovi u vlasništvu tvrtke *Bluetooth SIG, inc.* i tvrtka Husqvarna za svaku upotrebu tih znakova posjeduje licenciju.

Sadržaj

Uvod.....	113	Transport, skladištenje i odlaganje.....	142
Bezbednost.....	119	Tehnički podaci.....	144
Sklapanje.....	123	Servis.....	146
Rukovanje.....	125	Garancija.....	146
Održavanje.....	129	EZ deklaracija o usaglašenosti.....	148
Rešavanje problema.....	139	Registrovani žigovi.....	148

Uvod

Pregled pre isporuke i brojevi proizvoda

Napomena: Pre isporuke je izvršen pregled ovog proizvoda. Uverite se da ste dobili potpisanu kopiju dokumenta o pregledu pre isporuke od prodavca.

Informacije za kontakt servisnog agenta:	
Ovo korisničko uputstvo pripada proizvodu čiji je broj proizvoda / serijski broj:	
/	
Motor:	
Menjač:	

Opis proizvoda

R 318X i R 320X AWD kosilice za travu koje se voze po travnjaku. Papučice za kretanje unapred i unazad omogućavaju rukovaocu besprekorno podešavanje brzine. Brojač radnih sati prikazuje koliko sati je rukovalac koristio proizvod. R 320X AWD ima pogon na svim točkovima (AWD). R 318X i R 320X AWD koriste se sa Combi reznom glavom sa funkcijom BioClip.

Namena

Proizvod je namenjen košenju trave na ravnim otvorenim površinama u naseljima i vrtovima. Korišćenje

proizvoda za druge poslove moguće je uz postavljanje opcionih dodataka. Obratite se Husqvarna dileru za više informacija o dostupnim dodacima.

Osigurajte svoj proizvod

Postarajte se da svoj novi proizvod obezbedite osiguranjem. Obratite se svojoj osiguravajućoj kući ako niste sigurni. Preporučujemo kasko osiguranjem koje obuhvata snošenje troškova usled dejstva treće strane, požara, oštećenja, krađe i odgovornosti.

Pregled proizvoda

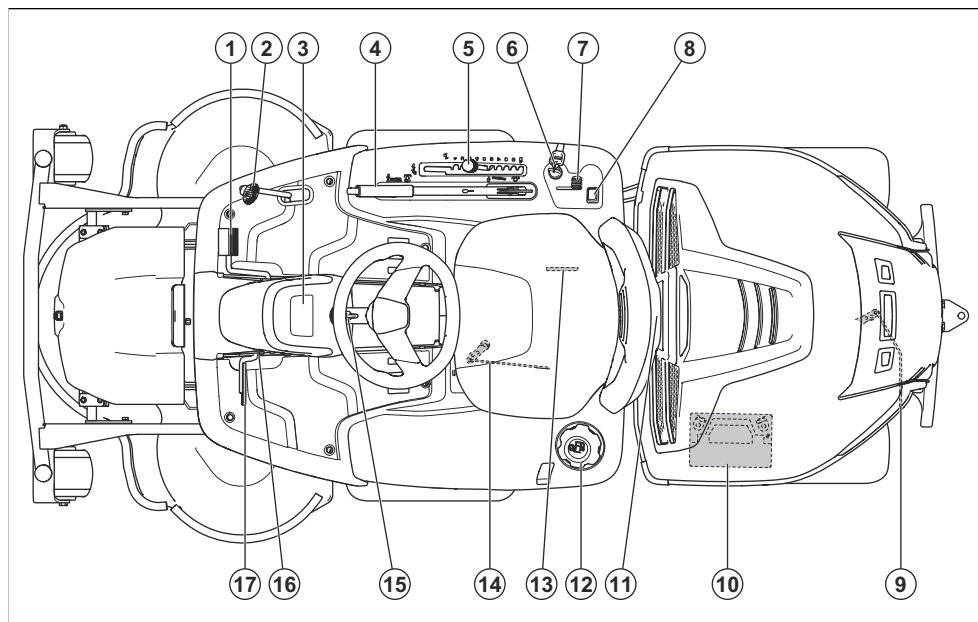

- | | |
|---|--|
| 1. Papučica kretanja unapred | 10. Baterija |
| 2. Papučica kretanja unazad | 11. Brava poklopca |
| 3. Displej | 12. Poklopac rezervoara za gorivo |
| 4. Ručica podizanja platforme za košenje | 13. Pločica tipa sa kodom koji se može skenirati |
| 5. Poluga visine košenja | 14. Poluga za aktiviranje ili deaktiviranje pogona na prednjoj osovini na proizvodima sa pogodnom na svim točkovima. |
| 6. Brava za paljenje / Prekidač za prednja svetla | 15. Podešavanje upravljača |
| 7. Kontrola gasa | 16. Dugme za blokadu parkirne kočnice |
| 8. Prekidač za duga svetla | 17. Parkirna kočnica |
| 9. Poluga za aktiviranje ili deaktiviranje pogona na zadnjoj osovini. | |

Pregled električnog sistema

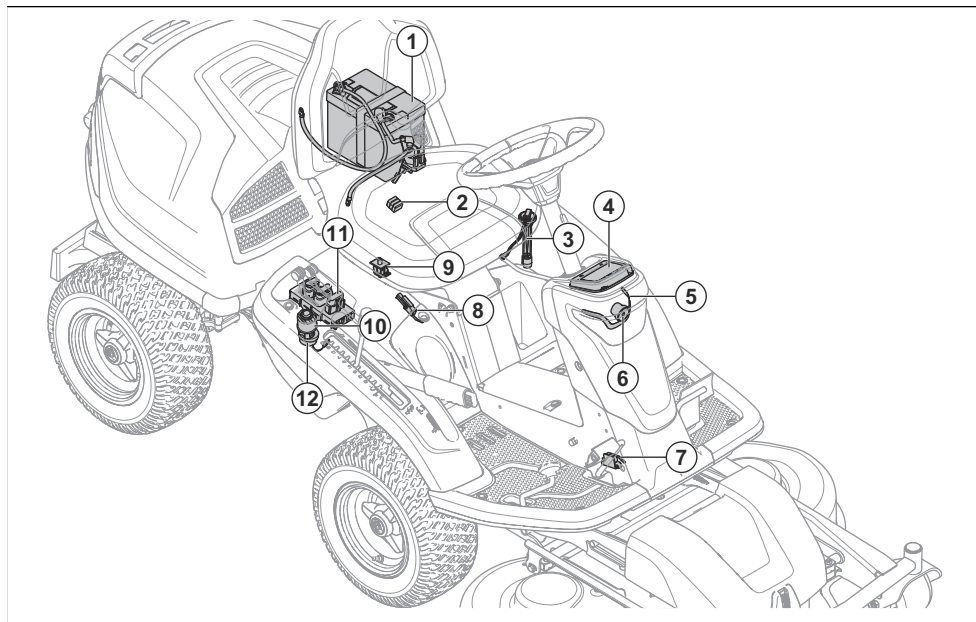

1. Akumulator
2. Glavni osigurač
3. Senzor goriva
4. Displej
5. Radno svetlo
6. Dugo svetlo
7. Mikroprekidač, parkirna kočnica
8. Mikroprekidač za polugu za podizanje
9. Kontrola prisutnosti rukovaoca (OPC)
10. Brava za paljenje / Prekidač za prednja svetla
11. Modul za kontrolu kosačice
12. Zujalica

Modul za kontrolu kosačice

Ovaj proizvod poseduje modul za kontrolu kosačice koji rukovaocu pruža informacije o proizvodu. Informacije se prikazuju na displeju na instrument tabli. Pogledajte *Displej na stranici 117*.

Modul za kontrolu kosačice omogućava dileru da se poveže sa proizvodom prilikom servisiranja.

Husqvarna Connect

Proizvod poseduje *Bluetooth®* bežičnu tehnologiju i može da se poveže sa mobilnim uređajima koji imaju instaliranu aplikaciju Husqvarna Connect. Aplikacija Husqvarna Connect je besplatna aplikacija za mobilne

uređaje. Aplikacija Husqvarna Connect pruža proširene funkcije za proizvod Husqvarna:

- Funkcija zaključavanja i otključavanja za sprečavanje neodobrenog rada proizvoda.
- Dodatne informacije o proizvodu.
- Informacije o delovima proizvoda i servisiranju i pomoći u vezi s njima.

Prednja svetla

Prednja svetla imaju radna i duga svetla. Okrenite kličuč za paljenje u položaj za svetla kako biste uključili radno svetlo. Radna svetla ostaju uključena 3 minuta nakon isključivanja motora.

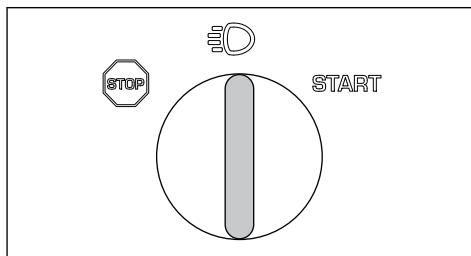

Pritisnite prekidač (A) da biste uključili ili isključili dugu svetla.

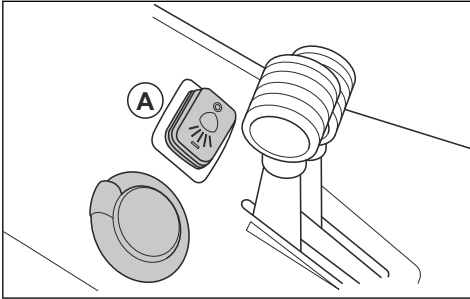

Kada su uključena radna svetla, na displeju se prikazuje simbol prednjih svetla (B). Kada su uključena duga svetla, na displeju se prikazuje ispunjen simbol prednjih svetla (C).

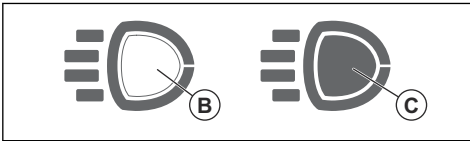

Brojač radnih sati

Proizvod poseduje 2 brojača radnih sati na displeju. Brojači radnih sati pokazuju koliko sati rada ima motor ukupno (A) i u toku radnog perioda (B). Poslednji broj brojač radnih sati za period rada prikazuje desetinu sata (6 minuta).

Vreme sa uključenim paljenjem, ali sa isključenim motorom se ne registruje.

Napomena: Ukupni brojač radnih sati (A) pokazuje samo cele sate. Motor mora da radi bar jedan sat da biste to videli na ukupnom brojaču radnih sati (A).

Napomena: Period rada je vreme tokom kojeg je motor bio uključen, tokom 1 dana. Novi period rada počinje ako motor bude isključen minimum 6 sati.

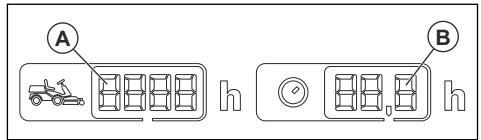

Kontrola prisutnosti rukovaoca (OPC)

Kontrola prisutnosti rukovaoca se aktivira kada rukovalac ustane sa sedišta. Motor i pogon noževa se zaustavljaju ako su noževi aktivni ili parkirna kočnica nije aktivirana. Pogledajte *Uslovi pokretanja na stranici 121*

Papučice za kretanje unapred i unazad

Brzina se postepeno podešava preko 2 papučice. Leva papučica (A) koristi se za kretanje unapred a desna (B) za kretanje unazad. Proizvod se zaustavlja kada se papučice otpuste.

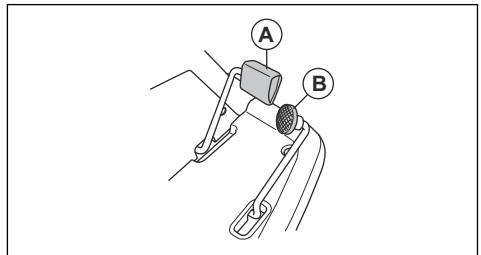

Rezna glava

Rezne glave za ovaj proizvod su Combi rezne glave sa funkcijom BioClip. Funkcija BioClip kosi travu u đubrivo. Combi rezne glave se takođe mogu koristiti bez funkcije BioClip. Bez funkcije BioClip trava se izbacuje na zadnju stranu.

Displej

Displej na instrument tabli prikazuje informacije o statusu proizvoda.

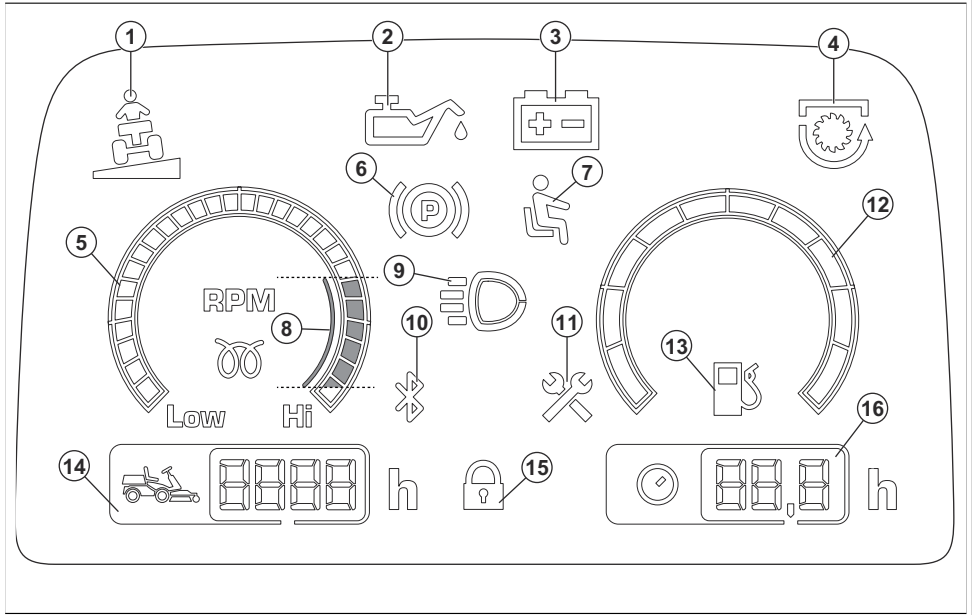

1. Indikator nagiba
2. Indikator pritiska ulja
3. Indikator nivoa napunjenosti akumulatora
4. Indikator prenosnog vratila
5. Tahometar
6. Indikator parkirne kočnice
7. Kontrola prisutnosti rukovaoca (OPC)
8. Preporučeni broj o/min motora kada radite sa proizvodom.
9. Indikator radnog ili dugog svetla
10. Bluetooth®
11. Indikator servisa
12. Merač goriva
13. Indikator niskog nivoa goriva
14. Ukupno vreme rada
15. Digitalna blokada
16. Vreme rada

Simboli na proizvodu



UPOZORENJE: Nemarna ili nepravilna upotreba može dovesti do teške ili smrtne povrede rukovaoca ili drugih osoba.



Pre korišćenja pažljivo pročitajte korisničko uputstvo i budite sigurni da razumete njegov sadržaj.



Rotirajuća sečiva. Držite delove tela podalje.



Upozorenje: rotirajući delovi. Držite delove tela podalje.



Pazite na odbačene predmete i rikošetiranje.



Ne koristite proizvod, ako su u blizini druge osobe, životinje ili deca.



Gledajte iza sebe pre i tokom vožnje proizvoda unazad.



Ne kosite travu krećući se popreko preko kosine. Nemojte kositi travu na terenu koji ima nagib veći od 10°. Pogledajte *Košenje trave na strminama na stranici 121.*



Ne prevozite nikoga na proizvodu i opremi.



Kretanje unapred.

N

Neutralni stepen prenosa.



Kretanje unazad.



Parkirna kočnica.



Ovaj proizvod je u saglasnosti sa važećim Direktivama EZ.



Emisije buke u životnoj sredini prema Direktivi Evropske zajednice. Emisije proizvoda su navedene u poglavlju Tehnički podaci i na nalepnici.



Uvek koristite odobrenu zaštitu za uši.



Aktiviran je prenos težine.



Deaktiviran je prenos težine.



Zaustavite motor.

START

Pokrenite motor.



Brzina motora – brzo.



Brzina motora – sporo.



Gorivo.



Maks. etanol 10%.



Visina košenja.



Servisni položaj ručice za visinu košenja.



Sečiva su aktivirana.



Sečiva su deaktivirana.



Položaj za transport rezne glave.



Radni položaj za reznu glavu.



Aktiviranje i deaktiviranje pogonskog sistema.



Nivo ulja.



Kód koji se može skenirati

yyyywwxxxx

Serijski broj naveden je na pločici tipa. **yyyy** je godina proizvodnje, a **ww** je nedelja proizvodnje.

Napomena: Drugi simboli/oznake na proizvodu odnose se na zahteve za sertifikaciju za određene komercijalne oblasti.

Emisije Euro V.



UPOZORENJE: Neovlašćene prepravke motora poništavaju EU tip odobrenja za ovaj proizvod.

Odgovornost za proizvod

Kako je izloženo u zakonima o odgovornosti za proizvode, mi nismo odgovorni za oštećenja prouzrokovana našim proizvodom u sledećim slučajevima:

- proizvod je popravljen na pogrešan način

- proizvod je popravljen korišćenjem delova koji nisu napravljeni ili odobreni od strane proizvođača
- proizvod ima opremu koja ne potiče ili nije odobrena od strane proizvođača
- proizvod nije popravljen u ovlašćenom servisnom centru ili od strane ovlašćenog stručnjaka

Bezbednost

Bezbednosne definicije

Upozorenja, mere opreza i napomene se koriste da ukažu na naročito važne delove korisničkog uputstva.



UPOZORENJE: Koristi se ako, usled nepoštovanja uputstava, postoji rizik od nastanka telesnih povreda ili smrti kod rukovaoca ili prisutnih osoba.



OPREZ: Koristi se ako, usled nepoštovanja uputstava, postoji rizik od nastanka oštećenja na proizvodu, drugim materijalima ili susjednim oblastima.

Napomena: Koristi se za pružanje više informacija koje su neophodne u datoj situaciji.

Opšta bezbednosna uputstva



UPOZORENJE: Ovaj proizvod može da odseče ruke i noge i da baca predmete oko sebe. Ako se ne pridržavate bezbednosnih uputstava, može doći do teške povrede ili smrti.



UPOZORENJE: Ne koristite proizvod sa oštećenom opremom za košenje. Oštećena oprema za košenje može da baca predmete i izazove teške povrede ili smrt. Odmah zamenite oštećene noževe.



UPOZORENJE: Ovaj proizvod pri radu stvara elektromagnetno polje. Ovo polje u određenim uslovima može da izazove smetnje na aktivnim i pasivnim medicinskim implantima. U cilju smanjenja rizika od uslova nastanka teških ili smrtnih telesnih povreda, preporučujemo osobama koje imaju medicinske implante da se pre upotrebe ovog proizvoda konsultuju sa lekarom ili proizvođačem implanta.



UPOZORENJE: Pročitajte upozoravajuća uputstva koja slede pre korišćenja proizvoda.

- Uvek budite pažljivi i koristite zdrav razum. Izbegavajte sve situacije za koje smatrate da nisu u okviru vaših sposobnosti. Ako nakon čitanja ovog uputstva i dalje imate nejasnoća, obratite se stručnjaku pre nastavka rada.
- Pročitajte uputstvo za upotrebu i korisničko uputstvo proizvoda pre nego što počnete da koristite proizvod.
- Naučite kako se bezbedno koristi proizvod i komande proizvoda i naučite kako da ga brzo zaustavite.
- Naučite da čitate bezbednosne nalepnice.
- Održavajte proizvod čistim da biste mogli lako da čitate znakove i nalepnice.
- Ne zaboravite da će rukovalac biti odgovoran za nezgode u kojima su učestvovala druga lica i njihova svojina.
- Ne vozite putnike. Proizvod sme da koristi samo jedna osoba.

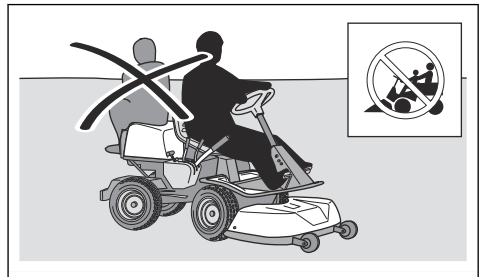

- Ne ostavljajte proizvod bez nadzora ako mu motor radi. Uvek zaustavite noževe, aktivirajte parkirnu kočnicu i izvadite ključ za paljenje pre nego što ostavite proizvod bez nadzora.
- Koristite proizvod samo po dnevnom svetlu i drugim uslovima dobre osvetljenosti. Držite proizvod na bezbednom rastojanju od rupa i drugih nepravilnosti na tlu. Vodite računa i o drugim potencijalnim rizicima.
- Ne koristite proizvod po lošem vremenu, npr. po magli, kiši, na vlažnim i mokrim mestima, pri jakom vetru, jakoj zimi, grmljavini i sl.

- Nađite i obeležite kamenove i druge nepomične predmete da biste izbegli sudar.
- Iz oblasti rada uklonite kamenje, igračke, žice i slične predmete, koji mogu da se upetljaju u noževe ili da budu izbačeni.

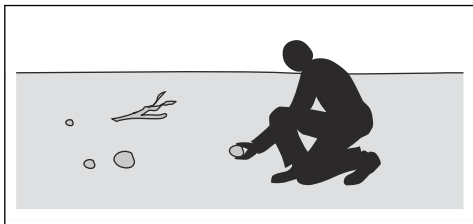

- Deca i osobe koje nemaju odobrenje na rad ne smeju da koriste proizvod niti da ga servisiraju. Uzrast korisnika je možda propisan lokalnim zakonima.
- Uverite se da niko nije u blizini proizvoda pri pokretanju motora, aktiviranju pogona i početka kretanja proizvoda.
- Pratite saobraćaj kad kosite blizu puta ili prelazite put.
- Ne upotrebljavajte proizvod kada ste umorni, ako ste pod uticajem alkohola, droge ili lekova ili bilo čega što bi moglo da negativno utiče na vaš vid, budnost, koordinaciju ili rasuđivanje.
- Uvek parkirajte proizvod na ravnu površinu i isključite motor.

Bezbednosne mere u vezi sa decom



UPOZORENJE: Pročitajte upozoravajuća uputstva koja slede pre korišćenja proizvoda.

- Može doći do teških nesreća ako ne nadzirete decu u blizini proizvoda. Proizvod i postupak košenja često privlače decu. Deca retko kad ostaju na mestu na kojem ste ih prethodni put videli.
- Držite decu van prostora na kom se kosi. Obezbedite da odrasla osoba vodi računa o deci.
- Pratite decu i zaustavite proizvod ako dete uđe u radni prostor. Budite posebno oprezni u blizini uglova, grmova, stabala i drugih predmeta koji blokiraju pogled.
- Pre i tokom kretanja proizvoda unazad, gledajte iza sebe i dole da biste bili sigurni da u blizini proizvoda nema male dece.
- Deca ne smeju da se voze sa vama. Mogu da padnu i teško se povrede, ili da ometaju bezbedno manevrisanje proizvodom.
- Ne dozvolite deci da rukuju proizvodom.

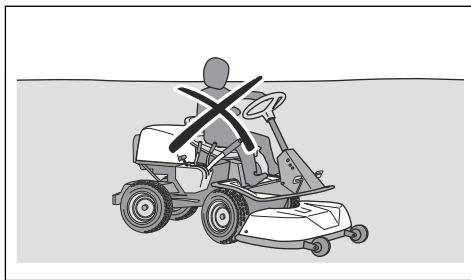

Bezbednosna uputstva za rad



UPOZORENJE: Ne dodirujte motor i izduvni sistem tokom ili ubrzo posle rada. Motor i izduvni sistem postaju vreli tokom rada. Opasnost od opekotina, požara i oštećenja imovine i okolnog prostora. Kad koristite proizvod, ne približavajte se žbunovima i drugim predmetima.



UPOZORENJE: Pročitajte upozoravajuća uputstva koja slede pre korišćenja proizvoda.

- Uvek gledajte iza sebe i dole kad vozite unazad. Pazite na velike i male prepreke.
- Smanjite brzinu pre skretanja.
- Zaustavite noževe pri prelasku preko površina koje se ne kose.



OPREZ: Pročitajte upozorenja u nastavku pre korišćenja proizvoda.

- Pre rada proizvodom, očistite ostatke trave i prljavštinu sa usisnika hladnog vazduha na motoru. Ako je usisnik hladnog vazduha blokiran, postoji opasnost od oštećenja motora.
- Pažljivo vozite oko kamenja i drugih većih predmeta i vodite računa da noževi ne udare u njih.
- Ne prelazite preko predmeta. Stanite i pregledajte proizvod i platformu za košenje ako ste proizvodom prešli preko predmeta ili ste udarili u njega. Ako je potrebno, izvršite popravke pre nastavka rada.

Lična zaštitna oprema



UPOZORENJE: Pročitajte upozoravajuća uputstva koja slede pre korišćenja proizvoda.

- Koristite odobrenu ličnu zaštitnu opremu kad koristite proizvod. Lična zaštitna oprema ne može da u potpunosti spreči telesnu povredu, ali ona umanjuje stepen telesne povrede ako dođe do nesrećnog

slučaja. Neka vam vaš prodavac pomogne u izboru odgovarajuće opreme.

- Uvek nosite odobrenu zaštitu za sluh. Dugotrajno izlaganje buci može prouzrokovati trajne povrede sluha.
- Uvek nosite zaštitnu obuću. Preporučuju se čelična ojačanja na prstima. Ne koristite proizvod bosu.

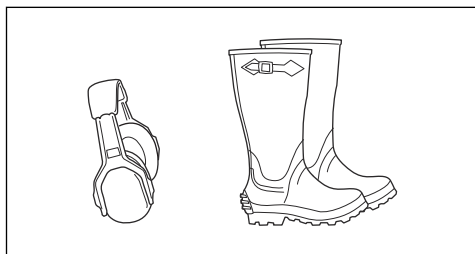

- Nosite rukavice po potrebi, na primer, kada pričvršćujete, pregledate ili čistite opremu za košenje.
- Ne nosite preširoku odeću, nakit i predmete koji mogu da budu uhvaćeni u pokretne delove.
- Držite komplet za prvu pomoć i protivpožarni aparat pri ruci.

Bezbednosni uređaji na proizvodu



UPOZORENJE: Pročitajte upozoravajuća uputstva koja slede pre korišćenja proizvoda.

- Nemojte koristiti proizvod na kojem su oštećeni bezbednosni uređaji. Redovno proveravajte bezbednosne uređaje. Ako su bezbednosni uređaji neispravni, obratite se svom Husqvarna servisnom agentu.
- Nemojte vršiti izmene na bezbednosnim uređajima. Nemojte koristiti proizvod ako zaštitne ploče, zaštitni poklopci, sigurnosni prekidači ili drugi zaštitni uređaji nisu postavljeni ili su oštećeni.

Provera brave paljenja

- Pokrenite i zaustavite motor da biste proverili bravu za paljenje. Pogledajte *Pokretanje motora na stranici 127* i *Zaustavljanje motora na stranici 128*.
- Proverite da li se motor pokreće kad prebacite ključ za paljenje u položaj START.
- Proverite da li se motor zaustavlja kad prebacite ključ za paljenje u položaj STOP.

Uslovi pokretanja

Ovi uslovi su neophodni za pokretanje motora:

- Platforma za košenje je podignuta, a parkirna kočnica nije aktivirana.

Motor mora da se zaustavi u ovim situacijama:

- Platforma za košenje je spuštena, a rukovalac je ustao sa sedišta.
- Platforma za košenje je podignuta, a parkirna kočnica nije aktivirana i rukovalac je ustao sa sedišta.

Probajte da pokrenete motor bez jednog od navedenih uslova. Proverite uslove i probajte ponovo. Ovu proveru vršite svakodnevno.

Provera ograničavača brzine

- Otpustite papučicu kretanja unapred da biste ukočili.
- Za jače košenje pritisnite papučicu kretanja unazad.
- Uverite se da papučice kretanja unapred i unazad nisu blokirane i da se njima nesmetano barata.
- Uverite se da proizvod koči kad otpustite papučicu kretanja unapred.

Parkirna kočnica



UPOZORENJE: Ako parkirna kočnica ne radi, proizvod može da se neželjeno pokrene i izazove štetu i povrede. Redovno pregledajte i podešavajte parkirnu kočnicu.

Pogledajte *Provera parkirne kočnice na stranici 131*.

Prigušivač

Prigušivač održava nivoe buke na minimumu i šalje izduvne gasove od rukovaoca.

Ne koristite proizvod ako prigušivač nedostaje ili je oštećen. Oštećeni prigušivač povećava nivo buke i rizik od požara.



UPOZORENJE: Prigušivač postaje veoma vruć tokom i nakon korišćenja i kada motor radi pri brzini praznog hoda. Budite pažljivi u blizini zapaljivih materijala i/ili isparenja kako biste sprečili požar.

Da biste proverili prigušivač

- Redovno proveravajte prigušivač kako biste se uverili da je ispravno postavljen i da nije oštećen.

Zaštitni poklopci

Nedostajući i oštećeni zaštitni poklopci povećavaju opasnost od povrede pokretnim delovima i vrelim površinama. Proverite zaštitne poklopce pre korišćenja proizvoda. Uverite se da su zaštitni poklopci pravilno pričvršćeni, bez naprslina i drugih oštećenja. Zamenite oštećene poklopce.

Košenje trave na strminama



UPOZORENJE: Pročitajte upozoravajuća uputstva koja slede pre korišćenja proizvoda.

- Košenje trave na strminama povećava opasnost od gubitka kontrole i preturanja proizvoda. To može da izazove povrede ili smrt. Travu na strminama je potrebno kositi pažljivo. Ako ne možete da vozite unazad uz strminu ili se ne osećate bezbedno, nemojte da kosite.
- Uklonite kamenje, grane i druge prepreke.
- Kosite uz i niz strminu, ne popreko.
- Ne idite niz strminu sa podignutom platformom za košenje.
- Ne koristite proizvod na tlu nagiba preko 10°.

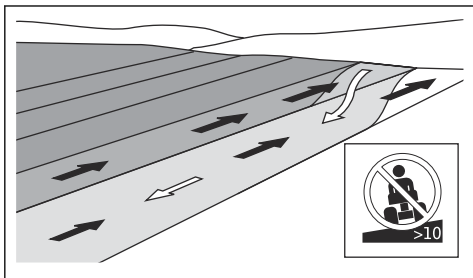

- Ne pokrećite i ne zaustavljajte proizvod na strminama.
- Na strminama vozite polako.
- Ne vršite nagle promene brzine i pravca kretanja.
- Ne skrećite više nego što je potrebno. Okrećite polako i postepeno kad idete niz strminu. Pomerajte se malom brzinom. Oprezno motajte volan.
- Pazite na rupe, džombe i brazde i ne vozite preko njih. Opasnost od preturanja proizvoda na neravnom zemljištu je veća. Visoka trava može da sakrije prepreke.
- Ne kosite travu pored ivica, jarkova i obala. Proizvod može naglo da se preturi ako točak pređe preko ivice jakog nagiba ili jarka, ili ako se ivica odroni. Ako proizvod padne u vodu, postoji opasnost od davljenja.

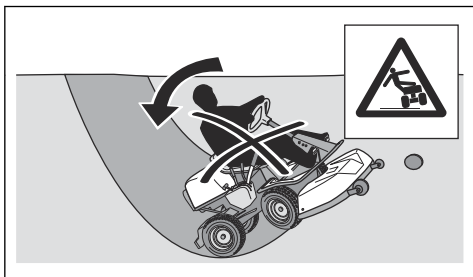

- Ne kosite mokru travu. Klizava je i točkovi mogu da izgube prijanjanje, tako da dođe do proklizavanja proizvoda.
- Ne spuštajte stopalo na zemlju da biste stabilizovali proizvod.

- Vozite veoma pažljivo ako koristite dodatak ili predmet koji može da učini proizvod manje stabilnim.
- Da bi proizvod bio stabilniji, koristite tegove za točkove ili protivtegove. Obratite se prodavcu za više informacija. Na R 320X AWD, koristite protivtegove jer tegovi za točkove ne mogu da se koriste na proizvodima sa pogonom na svim točkovima.

Bezbednosne mere u vezi sa gorivom



UPOZORENJE: Budite oprezni pri radu sa gorivom. Veoma je zapaljivo i može da izazove povrede i oštećenja svojine.



UPOZORENJE: Pročitajte upozoravajuća uputstva koja slede pri korišćenju proizvoda.

- Ne punite rezervoar za gorivo u zatvorenom prostoru.
- Benzin i njegova isparenja su otrovni i lako zapaljivi. Oprezno rukujte benzinom, da biste sprečili nastanak povreda i požara.
- Ne uklanjajte poklopac rezervoara za gorivo i ne punite rezervoar za gorivo, dok motor radi.
- Neka se motor ohladi pre dosipanja goriva.
- Ne pušite tokom dosipanja goriva.
- Ne dosipajte gorivo u blizini varnica i otvorenog plamena.
- Ako postoji curenje sistema za gorivo, ne pokrećite motor dok ne rešite taj problem.
- Ne punite gorivo više od preporučenog nivoa. Toplota motora i sunca dovode do širenja goriva i gorivo se preliva ako je rezervoar prepunjen.
- Ne prepunjavajte rezervoar. Ako prospete gorivo na proizvod, očistite prosuto gorivo i sačekajte da se osuši pre pokretanja motora. Ako prospete gorivo na odeću, promenite je.
- Čuvajte gorivo u samo odobrenim sudovima.
- Čuvajte proizvod i gorivo tako da nema opasnosti od nastanka štete od curenja goriva i isparenja.
- Ispustite gorivo u odobren sud na otvorenom, dalje od otvorenog plamena.

Bezbedna upotreba akumulatora



UPOZORENJE: Oštećen akumulator može da izazove eksploziju i povrede. Ako je akumulator izobličen ili oštećen, obratite se odobrenom Husqvarna serviseru.



UPOZORENJE: Pročitajte upozoravajuća uputstva koja slede pri korišćenju proizvoda.

- Koristite zaštitne naočari kad ste u blizini akumulatora.

- Ne nosite satove, nakit i druge metalne predmete u blizini akumulatora.
- Držite akumulator van domašaja dece.
- Punite akumulator na mestu sa dobrom cirkulacijom vazduha.
- Pri punjenju akumulatora, zapaljivi materijali moraju da budu udaljeni bar 1 m.
- Odbacite zamenjene akumulatore. Pogledajte *Odlaganje na stranici 143*.
- Akumulator može da stvara eksplozivne gasove. Ne pušite u blizini akumulatora. Držite akumulator dalje od vrnica i otvorenog plamena.

Bezbednost prilikom transporta

- Koristite odobreno vozilo za transport proizvoda.
- Nacionalni ili lokalni propisi tržišta mogu da ograniče transport proizvoda.
- Rukovalac vozilom za transport je odgovoran da pričvrsti proizvod bezbedno prilikom transporta.

Bezbednosna uputstva za održavanje



UPOZORENJE: Proizvod je težak i može da povredi nekog ili da ošteti imovinu i okolne predmete. Ne vršite održavanje na motoru ili platformi za košenje ako nisu ispunjeni sledeći uslovi:

- Motor je isključen.
- Proizvod je parkiran na ravnoj površini.
- Parkirna kočnica je aktivirana.
- Ključ za paljenje je uklonjen.
- Platforma za košenje je deaktivirana.
- Kablovi za paljenje su skinuti sa svećica.



UPOZORENJE: Izduvni gasovi iz motora sadrže ugljen-monoksid, otrovan i veoma opasan gas bez mirisa. Proizvod ne sme da radi u zatvorenom prostoru i

prostoru sa nedovoljnom cirkulacijom vazduha.



UPOZORENJE: Pročitajte upozoravajuća uputstva koja slede pre korišćenja proizvoda.

- Za najbolje radne karakteristike i bezbednost, redovno održavajte proizvod po šemi održavanja. Pogledajte *Šema održavanja na stranici 129*.
- Strujni udari mogu da izazovu povrede. Ne dodirujte kablove dok radi motor. Ne vršite funkcionalni test sistema za paljenje prstima.
- Ne startujte motor ako su zaštitni poklopci uklonjeni. Postoji opasnost od povrede pokretnim i vrelim delovima.
- Neka se proizvod ohladi pre vršenja održavanja u blizini motora.
- Noževi su oštri i mogu da poseku. Kad radite oko noževa, umotajte ih u zaštitni materijal ili nosite zaštitne rukavice.
- Uvek stavite platformu za košenje u servisni položaj kad je čistite. Ne parkirajte proizvod blizu ivice jarka ili nagiba da biste tako pristupili platformi za košenje.



OPREZ: Pročitajte upozorenja u nastavku pre korišćenja proizvoda.

- Ne verglajte motor ako su svećica ili kabl za paljenje uklonjeni.
- Uverite se da su svi vijci i navrtke pravilno pritegnuti i da je oprema u dobrom stanju.
- Ne menjajte podešavanje upravljača. Ako je brzina motora prevelika, delovi motora mogu da se oštete. Najveća dozvoljena brzina motora navedena je u *Tehnički podaci na stranici 144*.
- Mašina je odobrena samo sa za korišćenje sa opremom koju je obezbedio ili preporučio proizvođač.

Sklapanje

Uvod



UPOZORENJE: Opruga za zatezanje pogonskog remena može da pukne i izazove povrede. Nosite zaštitne naočari kad postavljate i uklanjate platformu za košenje.

Pročitajte uputstvo za sastavljanje u priručniku za vlasnika. Postupak postavljanja i skidanja platforme za košenje prikazan je i na nalepnici na unutrašnjoj strani prednjeg poklopcu proizvoda.

Postavljanje rezne glave

1. Parkirajte proizvod na ravno tlo.
2. Primenite parkirnu kočnicu.
3. Postavite polugu visine košenja u servisni položaj.
4. Postavite polugu za podizanje rezne glave u položaj za košenje.

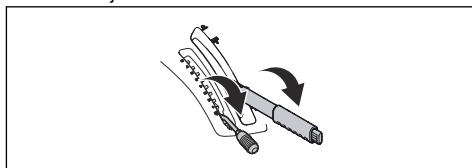

5. Postavite pogonski kaiš kao što je prikazano da biste osigurali da neće da se zaglavi i pukne kada se pričvrsti rezna glava.

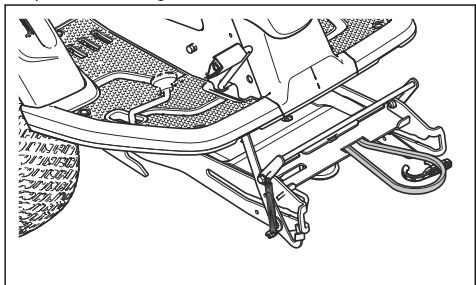

6. Pritisnite okvir opreme nadole. Podignite servisnu blokadu u vertikalni položaj.

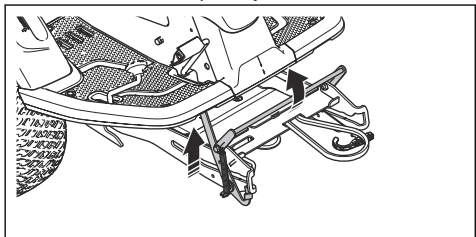

UPOZORENJE: Mehanizam blokade može izazvati povrede prstiju ako ne rukujete sa njim pažljivo. Postavite servisnu blokadu u potpuno vertikalni položaj i držite prednju ivicu rezne glave obema rukama kada pređete na sledeći korak.

7. Podignite prednju ivicu rezne glave i pomerite je u okvir opreme. Priključci na reznoj glavi, po jedan sa svake strane, moraju da ulegnu u žlebove na okviru opreme. Servisna blokada se automatski otpušta.

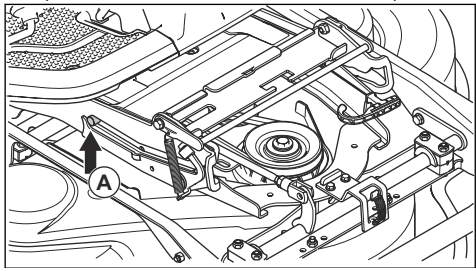

8. Podignite podupirač visine košenja iz držača podupirača i postavite ga u otvor za podupirač visine košenja (A).

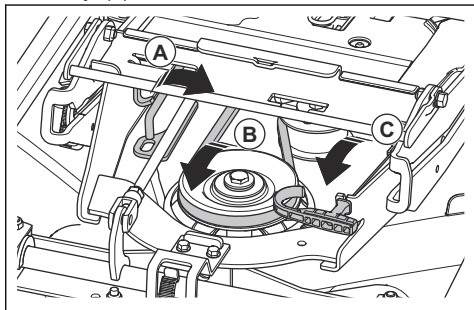

9. Postavite pogonski kaiš oko zateznog točka (B).

10. Postavite oprugu u držač opruge (C).

11. Postavite polugu za podizanje rezne glave u zaključani položaj. Rezna glava se podiže.

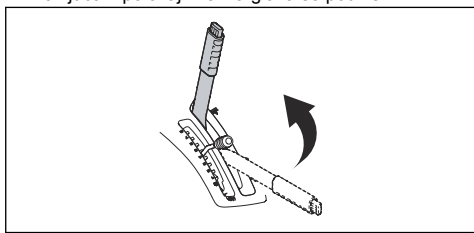

12. Postavite prednji poklopac.

Uklanjanje rezne glave

1. Uradite korake 1–4 u *Postavljanje rezne glave na stranici 123*.
2. Otpustite spojnicu na prednjem poklopcu pomoću alata pričvršćenog na ključ za paljenje i uklonite poklopac.

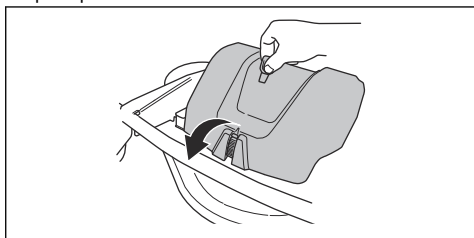

3. Olabavite zatezni točak za pogonski kaiš. (A)

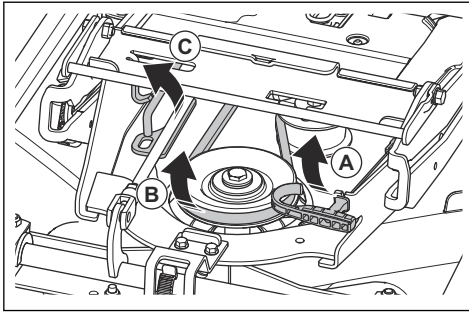

4. Držite opružnu ručku levom rukom a desnom rukom uklonite pogonski kaiš.
5. Povucite pogonski kaiš unazad ispod proizvoda. Nemojte da ga postavite u držač kaiša (B).
6. Postavite opružnu ručku u držač opruge da biste sprečili spadanje opruge.
7. Podignite podupirač za određivanje visine košenja i stavite ga u držač podupirača (C).
8. Držite prednju ivicu rezne glave sa dve ruke i povucite je dok se ne zaustavi.

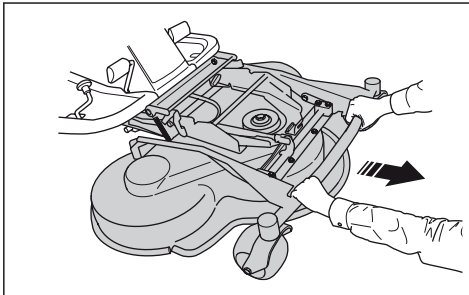

9. Podignite servisnu blokadu u vertikalni položaj.

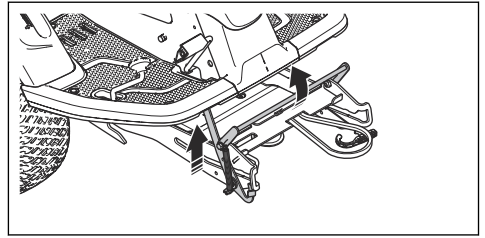

UPOZORENJE: Mehanizam blokade može izazvati povrede prstiju ako ne rukujete sa njim pažljivo. Držite prednju ivicu rezne glave sa dve ruke kada pređete na sledeći korak.

10. Podižite prednji kraj rezne glave dok servisna blokada ne dodirne okvir a zatim izvucite reznu glavu.

Rukovanje

Uvod



UPOZORENJE: Pre rada sa proizvodom, morate pročitati i razumeti poglavlje o bezbednosti.

Da biste počeli koristiti Husqvarna Connect

1. Preuzmite aplikaciju Husqvarna Connect na svoj mobilni uređaj.
2. Registrujte se u aplikaciji Husqvarna Connect.
3. Pratite uputstva u aplikaciji Husqvarna Connect da biste se povezali i registrovali proizvod.

Napomena: Aplikacija Husqvarna Connect nije dostupna na svim tržištima.

Dosipanje goriva



UPOZORENJE: Benzin je veoma zapaljiv. Budite pažljivi i dosipajte gorivo na otvorenom, pogledajte *Bezbednosne mere u vezi sa gorivom na stranici 122*.



UPOZORENJE: Ne koristite rezervoar za gorivo kao mesto za podupiranje.



OPREZ: Neodgovarajući tip goriva može da ošteti motor.

Motor koristi benzin minimalnog oktanskog broja 91 RON (87 AKI), nemešan sa uljem. Preporučujemo biorazgradivi alkilatni benzin. Ne koristite benzin koji sadrži više od 10% etanola.

- Proverite nivo goriva pre svake upotrebe i dopunite ako je potrebno.
- Ne punite rezervoar za gorivo „do čepa“. Ostavite bar 2,5 cm prostora.

Podešavanje sedišta



UPOZORENJE: Nemojte podešavati sedišta tokom rada proizvoda.

1. Da biste pomerili sedište unapred i unazad, postavite stopala na naslon za stopala.
2. Pritisnite polugu ispod prednje ivice sedišta, sa strane.
3. Pomerite sedište u položaj koji vam odgovara.

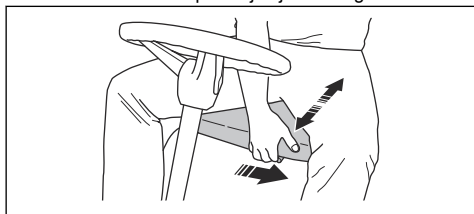

Podešavanje visine upravljača



UPOZORENJE: Nemojte podešavati visinu upravljača tokom rada s proizvodom.

1. Okrenite dugme u pravcu suprotnom od kazaljke na satu da biste olabavili.

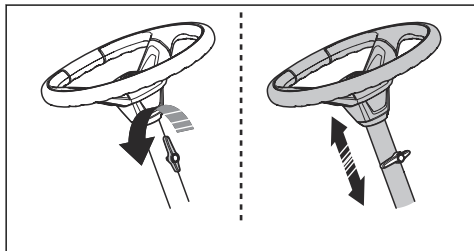

2. Podesite visinu upravljača.
3. Okrenite dugme u pravcu kazaljke na satu da biste zategnuli.



OPREZ: Proverite da li je duži kraj dugmeta usmeren nagore.

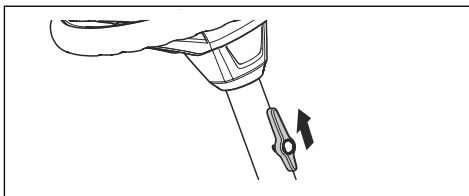

Povezivanje i odvajanje pogonskog sistema

Da biste pomerili proizvod dok mu je motor isključen, pogonski sistem mora da bude odvojen. Izvucite ručicu pogonskog sistema do kraja da biste odvojili pogon sa osovine. Gurnite ručicu pogonskog sistema do kraja da biste povezali pogon na osovinu. Ne koristite srednji položaj.

Ručica pogonskog sistema za model R 318X nalazi se iza zadnjeg levog točka. Model R 320X AWD ima jednu ručicu pogonskog sistema za prednju i jednu za zadnju osovinu. Ručica pogonskog sistema za zadnju osovinu nalazi se iza zadnjeg levog točka.

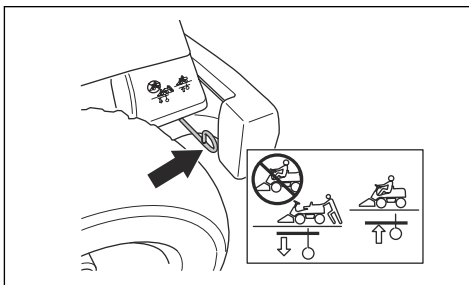

Ručica pogonskog sistema za prednju osovinu modela R 320X AWD nalazi se iza prednjeg levog točka.

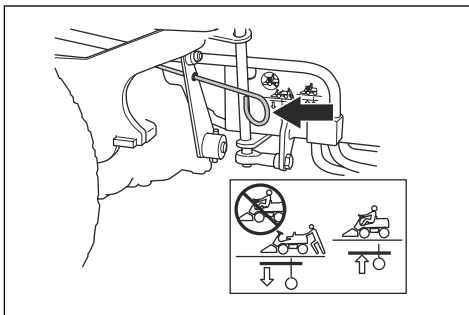

Podizanje i spuštanje platforme za košenje

Da biste podigli platformu za košenje u položaj za transport, povucite ručicu podizanja unazad. Ako motor radi, noževi automatski prestaju da rotiraju.

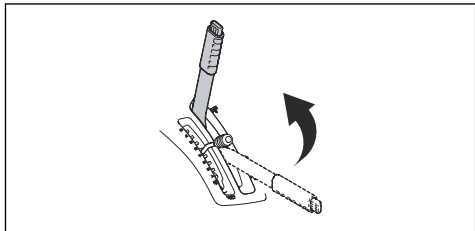

Da biste spustili platformu za košenje u položaj za košenje, pritisnite dugme za zaključavanje i gurnite ručicu podizanja napred. Ako motor radi, noževi automatski počinju da rotiraju.

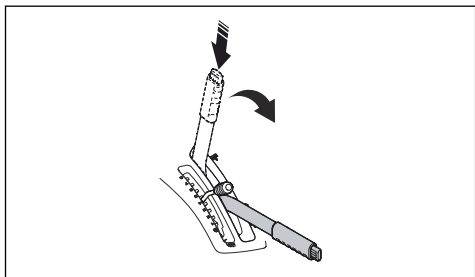

Aktiviranje i otpuštanje parkirne kočnice

1. Pritisnite papučicu parkirne kočnice (1).
2. Pritisnite i držite dugme za zaključavanje (2).

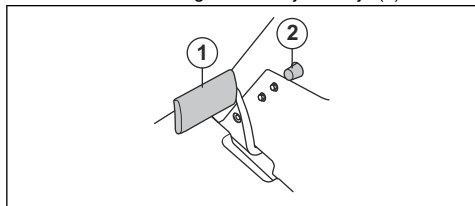

3. Držite dugme pritisnuto i pustite papučicu parkirne kočnice.
4. Da biste pustili parkirnu kočnicu, ponovo pritisnite papučicu parkirne kočnice.

Pokretanje motora

1. Uverite se da je pogonski sistem aktiviran, pogledajte *Povezivanje i odvajanje pogonskog sistema na stranici 126*.

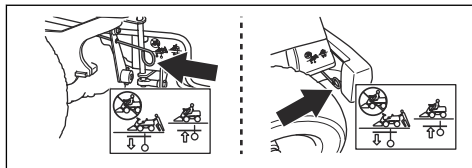

2. Podignite reznu glavu i примените parkirnu kočnicu.

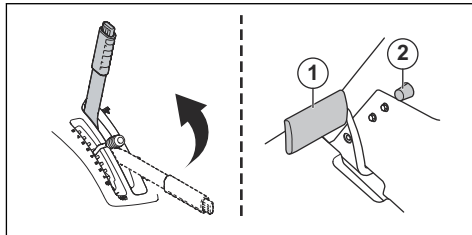

3. Okrenite ključ za paljenje u položaj za pokretanje.

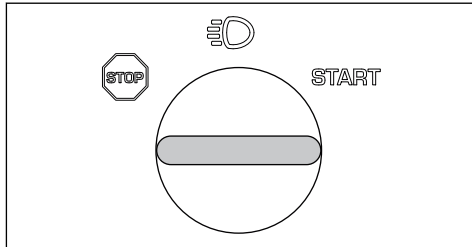

4. Kada se motor pokrene, odmah otpustite ključ za paljenje u neutralni položaj.

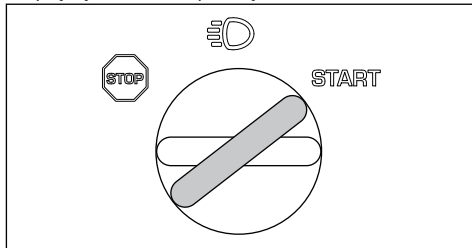

Napomena: Nemojte dozvoliti da starter radi duže od 5 sekundi. Ako se motor ne pokrene, sačekajte 15 sekundi pre nego što ponovo pokušate.

- Okrenite ključ u položaj za svetla kako biste uključili prednja svetla.

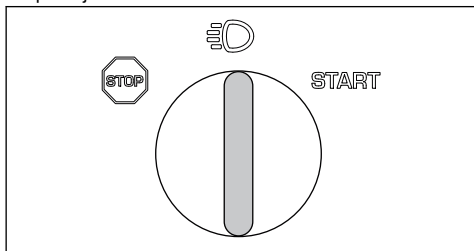

- Pustite da motor radi na pola gasa (B) tokom 3-5 minuta pre nego što primenite veliko opterećenje.

- Pritisnite kontrolu gasa u položaj punog gasa (C).

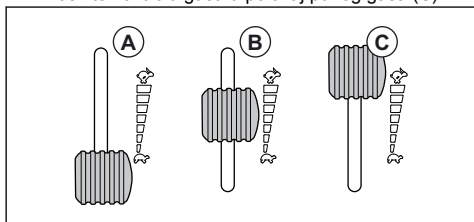

Napomena: Aktiviranje sečiva kada je motor pri punoj brzini uzrokuje naprezanje na pogonskim kaiševima. Nemojte primenjivati pun gas sve dok rezna glava nije spuštena u položaj za košenje.

Rad sa proizvodom

- Pokrenite motor.
- Pritisnite papučicu parkirne kočnice nadole a zatim je otpustite da biste otpustili parkirnu kočnicu.

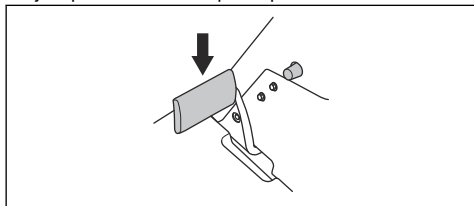

- Pažljivo pritisnite nadole jednu od papučica brzine. Brzina se povećava što se više papučica pritiska nadole. Koristite papučicu (1) za kretanje unapred, a papučicu (2) za kretanje unazad.

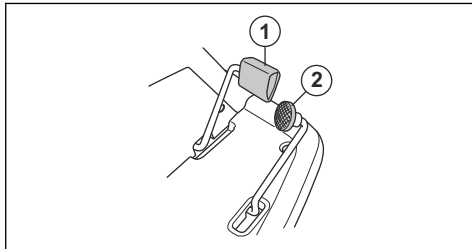

- Otpustite papučicu da biste kočili.

- Izaberite visinu košenja (1-10) pomoću poluge visine košenja.

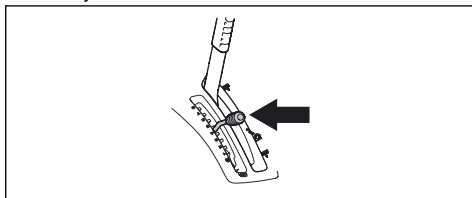

- Pritisnite dugme za zaključavanje na ručici za podizanje platforme za košenje i spustite je u položaj za košenje.

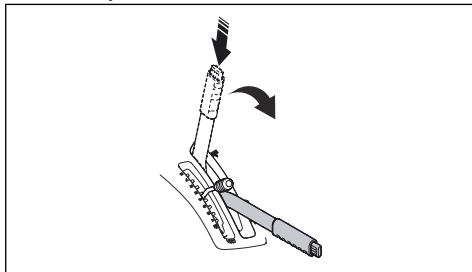

Zaustavljanje motora

- Povucite polugu za podizanje rezne glave unazad u zaključani položaj da biste podigli reznu glavu. Noževi prestaju da rotiraju.

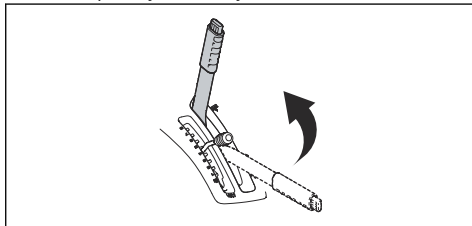

2. Okrenite ključ za paljenje u položaj STOP.

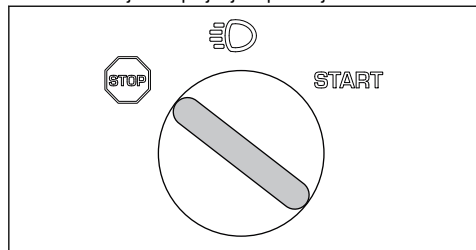

3. Kada se proizvod zaustavi, primenite parkirnu kočnicu.

- Nemojte kositi mokre travnjake. Mokra trava može da ima za rezultat loše košenje.
- Počnite sa velikom visinom košenja i postepeno je smanjujte.
- Kosite sa sečivima koja se rotiraju pri velikoj brzini (najveća dozvoljena brzina motora, pogledajte *Tehnički podaci na stranici 144*). Pomerajte proizvod unapred pri maloj brzini. Ako trava nije suviše visoka i gusta, možete dobiti dobar rezultat košenja takođe na višoj brzini.
- Kosite travu u nepravilnom rasporedu.
- Da biste dobili najbolje rezultate košenja, kosite travu često i koristite funkciju BioClip.

Za dobijanje dobrih rezultata košenja

- Za najbolje radne karakteristike redovno održavajte proizvod po šemi održavanja. Pogledajte *Šema održavanja na stranici 129*.

Održavanje

Uvod

X = uputstva su data u ovom korisničkom uputstvu.



UPOZORENJE: Pre održavanja morate pročitati i razumeti poglavlje o bezbednosti.

Napomena: Ako za zadatak postoji više od jednog vremenskog intervala, najkraći vremenski interval odnosi se na prvo održavanje. Nakon prvog održavanja držite se dužeg vremenskog intervala.

Šema održavanja

* = uputstva nisu data u ovom korisničkom uputstvu.

Šema održavanja

Održavanje	Dnevno održavanje pre rada	Interval održavanja u satima			
		25	50	100	200
Uverite se da su navrtke i zavrtnji zategnuti	*				
Uverite se da nema curenja goriva ili ulja	*				
Očistite proizvod	X				
Očistite unutrašnju površinu rezne glave, oko sečiva	X				
Očistite oko auspuha	X				
Proverite prigušivač kako biste se uverili da je ispravno postavljen i da nije oštećen	X				
Uverite se da ulaz hladnog vazduha motora nije blokiran	X				
Uverite se da su bezbednosni uređaji ispravni	X				
Testirajte kočnice	X				
Proverite nivo motornog ulja	X				
Proverite nivo ulja u transmisiji	X				
Proverite upravljačke žice	X				
Uverite se da prednja svetla ispravno rade.		X	X		

Održavanje	Dnevno održavanje pre rada	Interval održavanja u satima			
		25	50	100	200
Pregledajte sečiva u reznoj glavi		X	X		
Uverite se da je pritisak u pneumaticima odgovarajući		X	X		
Zamenite motorno ulje			X	X	
Zamenite filter ulja			X	X	
Očistite filtre za vazduh		X			
Zamenite filtre za vazduh		X	X		
Zamenite filter goriva		X		X	
Zamenite svećicu				X	
Proverite paralelnost rezne glave		X	X		
Podmažite podešavač remena.		X	X		

Čišćenje proizvoda



OPREZ: Ne koristite perač visokog pritiska ni paročistač. Voda može da uđe u ležajeve i električne spojeve i izazove koroziju koja može da ošteti proizvod.

Očistite proizvod odmah posle upotrebe.

- Ne čistite vrele površine, kao što su motor, auspuh i izduvni sistem. Sačekajte da se površine ohlade pre uklanjanja trave i prljavštine.
- Očistite četkom pre čišćenja vodom. Uklonite vlati trave i prljavštinu sa i oko menjača, usisnika za vazduh na menjaču i motora.
- Operite proizvod vodom iz creva. Ne koristite visok pritisak.
- Ne usmeravajte mlaz vode na električne komponente i ležajeve. Deterdženti obično povećavaju oštećenja.
- Da biste očistili platformu za košenje, stavite je u servisni položaj i operite je vodom iz creva.
- Kad je proizvod očišćen, pokrenite nakratko platformu za košenje da otrese te zaostalu vodu.

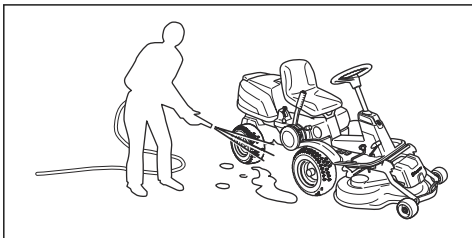

Čišćenje motora i menjača

Motor i auspuh čistite od vlati trave i prljavštine. Vlati trave natopljene uljem ili gorivom koje se nalaze na motoru povećavaju rizik od požara i pregrevanja motora. Neka se motor ohladi pre čišćenja. Čistite vodom i četkom.

Vlati trave oko auspuha se brzo suše i predstavljaju rizik od požara. Uklonite vlati trave četkom ili vodom kad se auspuh ohladi.

Čišćenje usisnik hladnog vazduha za motor



UPOZORENJE: Zaustavite motor. Ulaz hladnog vazduha se rotira i može izazvati povrede prstiju.

- Uverite se da usisna rešetka na poklopcu motora nije zapušena. Uklonite travu i prljavštinu pomoću četke.

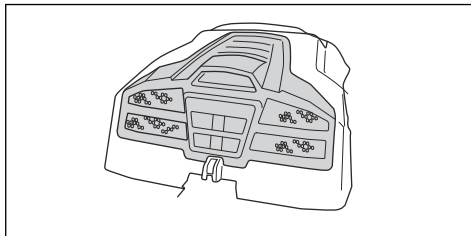

- Otvorite poklopac motora. Uverite se da ulaz hladnog vazduha u motor nije blokiran. Uklonite travu i prijavštinu četkom.

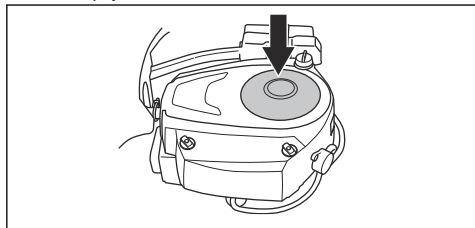

- Pregledajte vod vazduha sa unutrašnje strane poklopca motora. Uverite se da je vod vazduha čist i da ne struže o usisnik hladnog vazduha.

Uklanjanje poklopca

Otvaranje poklopca motora

1. Sklopite sedište.
2. Otpustite kopču na poklopcu motora alatom sa ključa za paljenje.

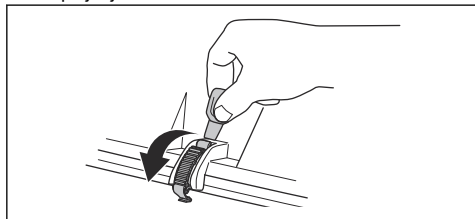

3. Sklopite poklopac motora unazad.

Uklanjanje prednjeg poklopca

1. Otpustite kopču na prednjem poklopcu alatom sa ključa za paljenje.

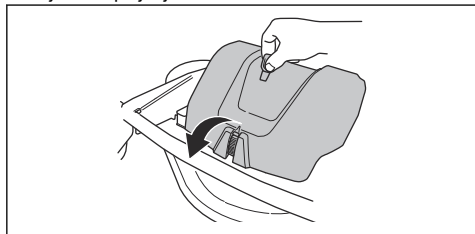

2. Podignite prednji poklopac.

Uklanjanje desne ploče za naslanjanje stopala

1. Okrenite točkić na papučici za kretanje unazad (A) da biste je uklonili.

2. Uklonite 3 zavrtnja (B) i ploču za naslanjanje stopala.

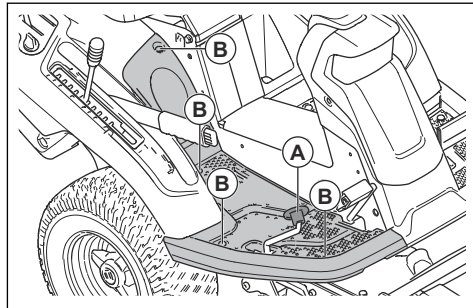

Uklanjanje leve ploče za naslanjanje stopala

- Uklonite 4 zavrtnja i ploču za naslanjanje stopala.

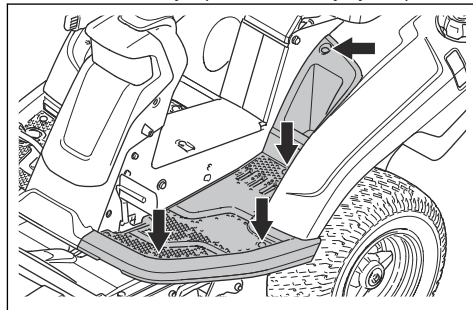

Pregled sajli za upravljanje

Zategnutost sajli za upravljanje vremenom može da oslabi. Time se menja podešavanje upravljanja.

Pregledajte i podesite upravljač na sledeći način:

1. Sajle za upravljanje su pravilno pritegnute ako možete rukom da ih pomerite 5 mm gore ili dole u žlebu karike upravljača.

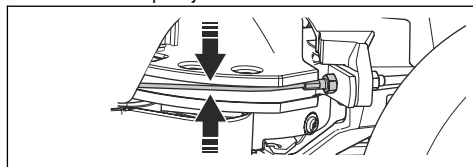

2. Ako su sajle prelabave, neka ih podesi ovlašćeni serviser.

Provera parkirne kočnice

1. Parkirajte proizvod na tvrdu kosu površinu.

Napomena: Ne parkirajte proizvod na zatravljenoj strmini kad proveravate parkirnu kočnicu.

2. Pritisnite papučicu parkirne kočnice (1).

3. Pritisnite i držite dugme za zaključavanje (2) i otpustite papučicu parkirne kočnice dok je dugme pritisnuto.

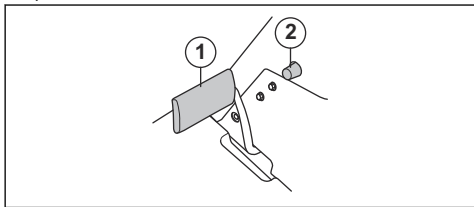

4. Ako proizvod počne da se pomera, neka odobreni serviser podesi parkirnu kočnicu.
5. Ponovo pritisnite papučicu parkirne kočnice da biste otpustili parkirnu kočnicu.

Zamena filtera za gorivo

1. Otvorite poklopac motora da biste pristupili filteru za gorivo.
2. Pritisnite crevo rezervoara za gorivo da biste sprečili curenje.
3. Skinite hvataljke creva sa filtera za gorivo pljosnatim kleštima za žicu.
4. Svucite filter za gorivo sa krajeva creva. Mala količina goriva može da iscuri.

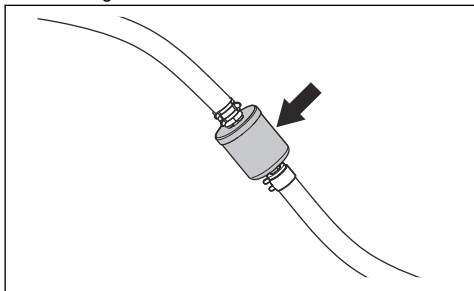

5. Pritisnite krajeve creva na novi filter za gorivo. Nanesite tečni deterđent na krajeve filtera za gorivo da bi ovo bilo lakše.
6. Namaknite hvataljke creva na filter za gorivo.

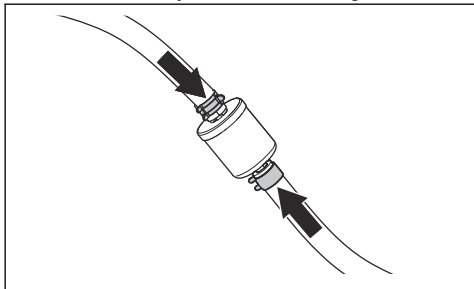

Zamena i čišćenje filtera za vazduh

1. Otvorite poklopac motora.
2. Olabavite točkice koji drže poklopac filtera i podignite poklopac.

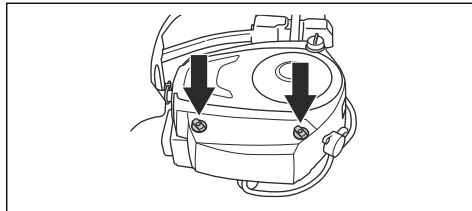

3. Podignite kraj filtera za vazduh da biste ga uklonili.

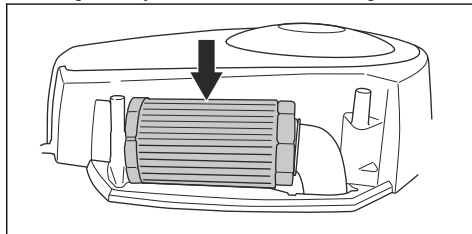

4. Lupnite papirnim filterom po tvrdoj površini da biste ga očistili. Ne koristite komprimovani vazduh.
5. Ako se papirni filter ne očisti, zamenite ga.
6. Vratite filter za vazduh na crevo za vazduh.

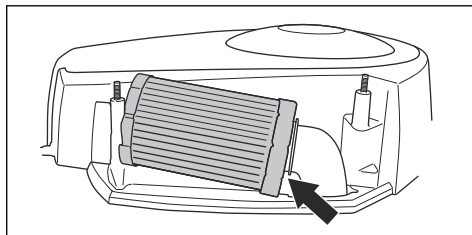

7. Gurnite filter za vazduh u odgovarajući položaj.

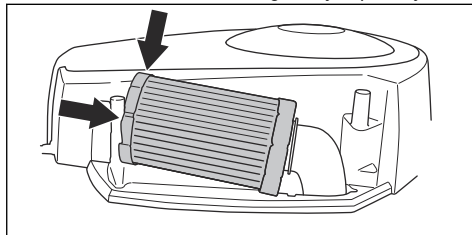

8. Vratite poklopac filtera za vazduh na mesto i pritegnite točkice.

Pregled i zamena svećice

1. Otvorite poklopac motora.
2. Uklonite spojnicu kabla za paljenje i očistite prostor oko svećice.

- Uklonite svečicu ključem za svečice.
- Proverite svečicu. Zamenite je ako su elektrode izgorele ili izolacija ima oštećenja ili naprsline. Ako svečica nije oštećena, očistite je čeličnom četkom.
- Izmerite zazor elektroda i uverite se da je tačan. Pogledajte *Tehnički podaci na stranici 144*.

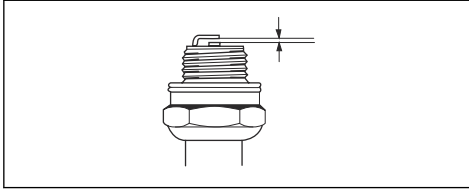

- Savijte bočnu elektrodu da biste podesili zazor elektroda.
- Vratite svečicu na mesto i zavrčite je rukom dok ne dotakne ležište svečice.
- Zategnite svečicu ključem za svečice dok se podloška ne sabije.
- Pritegnite korišćenu svečicu još $\frac{1}{8}$ kruga, a novu još $\frac{1}{4}$ kruga.



OPREZ: Nepravilno pritegnute svečice mogu da dovedu do oštećenja motora.

- Zamenite spojnicu kabla za paljenje.



OPREZ: Ne pokrećite motor ako su svečica ili kabl za paljenje uklonjeni.

Zamena glavnog osigurača

Izgoreli osigurač prepoznaje se po izgoreloj spojnici.

- Otvorite poklopac motora. Glavni osigurač je u držaču između akumulatora i motora.
- Izvučite osigurač iz držača.

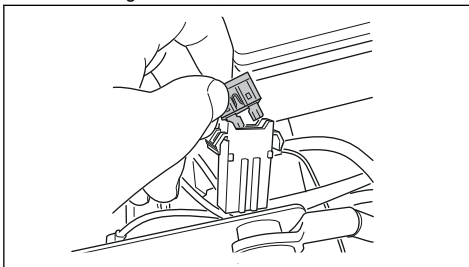

- Zamenite pregoreli osigurač novim osiguračem istog tipa, sa ravnom iglicom, 20 A.
- Vratite poklopce na mesto.

Ako glavni osigurač ponovo izgori ubrzo posle zamene, postoji kratak spoj. Uklonite kratki spoj pre nego što

ponovo upotrebite proizvod. Neka vam ovlašćeni servisni agent pomogne.

Punjenje akumulatora

- Zamenite akumulator ako je preslab za pokretanje motora.
- Koristite standardni punjač za akumulator.



OPREZ: Ne koristite pojačan punjač ili pojačan starter. Time ćete oštetiti električni sistem proizvoda.

- Uvek odvojite punjač pre pokretanja motora.

Pokretanje motora u vanrednim situacijama

Ako je akumulator preslab za pokretanje motora, možete da pokrenete motor kablovima za povezivanje dva akumulatora. Ovaj proizvod koristi sistem od 12 V sa negativnim uzemljenjem. I proizvod koji se koristi za pokretanje u vanrednim situacijama mora da koristi sistem od 12 V sa negativnim uzemljenjem.

Povezivanje kablova za povezivanje dva akumulatora



UPOZORENJE: Opasnost od eksplozije usled eksplozivnog gasa iz akumulatora. Ne povezuju negativni pol punog akumulatora na ili blizu negativnog pola praznog akumulatora.



OPREZ: Ne koristite akumulator proizvoda za pokretanje drugih vozila.

- Skinite poklopac motora.
- Skinite poklopac kućišta akumulatora.
- Povežite jedan kraj crvenog kabla na POZITIVNI pol (+) praznog akumulatora (A).

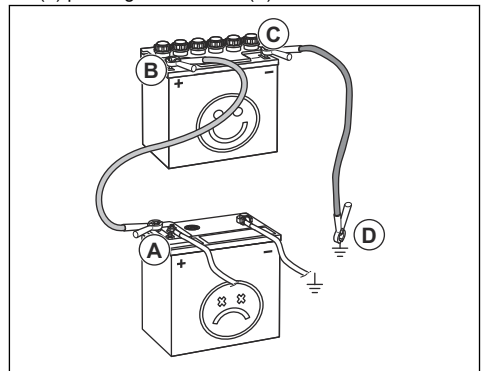

- Povežite drugi kraj crvenog kabla na POZITIVNI pol (+) punog akumulatora (B).



UPOZORENJE: Nemojte da kratko spojite krajeve crvenog kabla na šasiју.

5. Povežite jedan kraj crnog kabla na NEGATIVNI pol (+) punog akumulatora (C).
6. Povežite drugi kraj crnog kabla na UZEMLJENJE PREKO ŠASIЈE (D), dalje od rezervoara za gorivo i akumulatora.
7. Vratite poklopce na mesto.

Uklanjanje kablova za povezivanje dva akumulatora

Napomena: Uklonite kablove za povezivanje dva akumulatora obrnutim redosledom od navedenog.

1. Uklonite CRNI kabl sa šasiје.
2. Uklonite CRNI kabl sa potpuno napunjenog akumulatora.
3. Uklonite CRVENI kabl sa 2 akumulatora.

Pritisak u gumama

Ispravan pritisak u gumama je 60 kPa (0,6 bara / 8,5 PSI) u sve 4 gume.

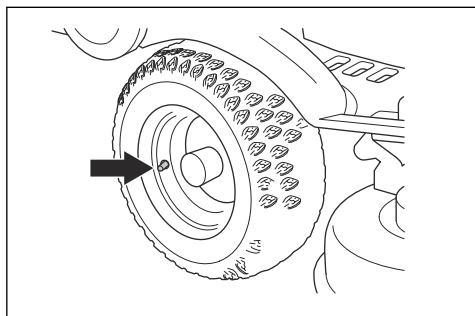

Postavljanje rezne glave u servisni položaj

1. Pogledajte korake 1–8 u *Uklanjanje rezne glave na stranici 124*.

2. Držite prednju ivicu rezne glave sa dve ruke i povucite je unapred dok se ne zaustavi.

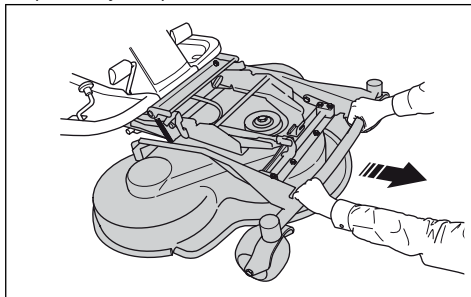

3. Podignite reznu glavu u vertikalni položaj dok se ne čuje „klik“ zvuk. Rezna glava je automatski zaključana u vertikalnom položaju.

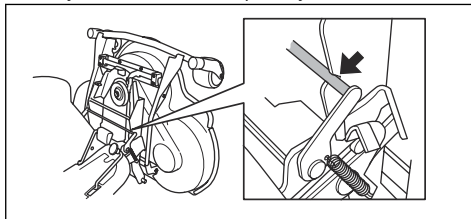

Postavljanje rezne glave u položaj za košenje

1. Držite prednju ivicu platforme za košenje levom rukom.
2. Otpustite blokadu desnom rukom.

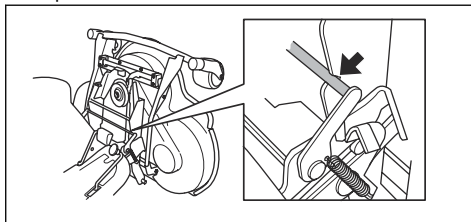

3. Savijte reznu glavu i pritisnite je dok se ne zaustavi.



OPREZ: Pogonski kaiš može da se zaglavi ispod rezne glave. Povucite petlju pogonskog kaiša u držaču kaiša pre nego što pritisnete reznu glavu ka unutra.

4. Podignite podupirač visine košenja iz držača podupirača i postavite ga u otvor.

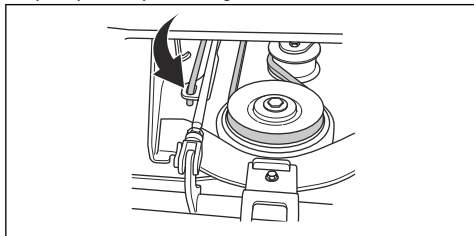

5. Postavite pogonski kaiš oko pogonskih točkova. Postarajte se da je pogonski kaiš na odgovarajućoj strani zateznog točka.

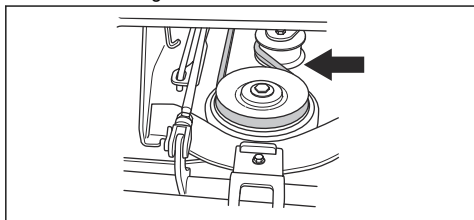

6. Postavite oprugu u držač opruge.

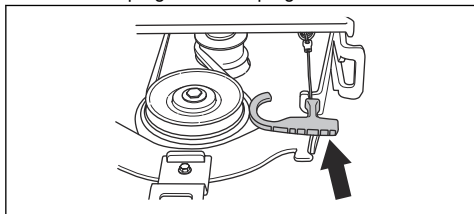

7. Postavite prednji poklopac.
8. Postavite polugu visine košenja u jedan od položaja 1–10.

Pregled i podešavanje pritiska na tlo sa rezne glave

Odgovarajući pritisak na tlo osigurava da se rezna glava kreće preko površine, ali ne vrši preveliki pritisak na tlo.

1. Pobrinite se da pritisak vazduha u pneumaticima iznosi 60 kPa (0,6 bara/9,0 PSI).
2. Parkirajte proizvod na ravnu površinu.
3. Spustite platformu za košenje u položaj za košenje.

4. Stavite kućnu vagu pod prednju ivicu platforme za košenje.

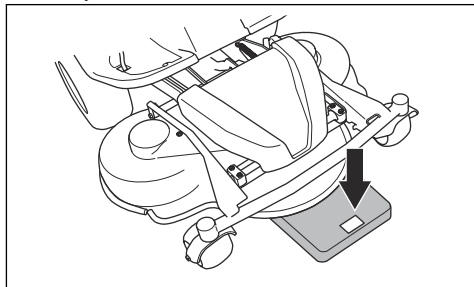

5. Kako biste osigurali da nema težine primenjene na pomoćne točkove, stavite komad drveta između okvira i kupatilske vage.
6. Da biste podesili pritisak na tlo, okrećite zavrtnje za podešavanje iza prednjih točkova, sa leve i desne strane.
7. Podešavajte pritisak zavrtnjima dok pritisak na tlo ne bude između 12 i 15 kg (26,5–33 funte).

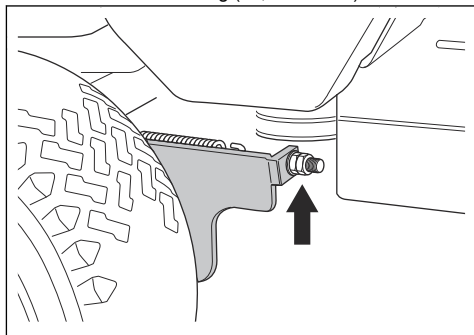

Provera paralelnosti rezne glave

1. Vodite računa da je pritisak vazduha u gumama ispravan. Pogledajte *Tehnički podaci na stranici 144*.
2. Parkirajte proizvod na ravnu površinu.
3. Spustite reznú glavu u položaj za košenje.
4. Postavite polugu visine košenja u središnji položaj.
5. Izmerite rastojanje između tla i prednjih i zadnjih ivica rezne glave. Uverite se da je zadnja ivica 4–6 mm (1/5") viša u odnosu na prednju ivicu.

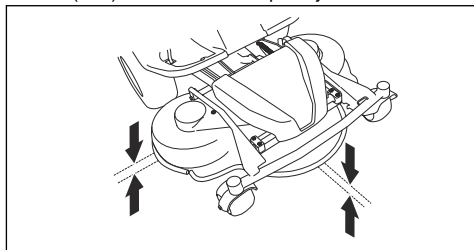

Podešavanje paralelnosti platforme za košenje

1. Uklonite prednji poklopac i desnu ploču za naslanjanje stopala.
2. Uklonite zavrtnje štitnika remena i uklonite štitnik remena.

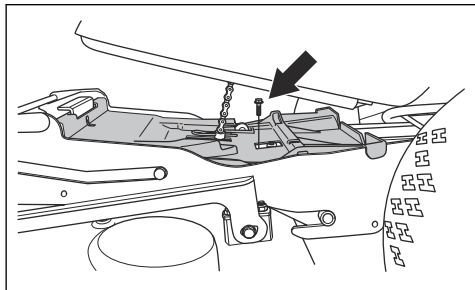

3. Otpustite navrtke na podupiraču podizača.

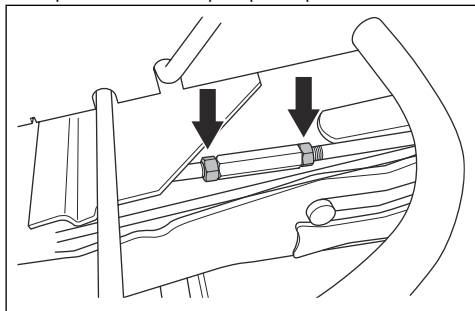

4. Okrenite podupirač podizača da biste produžili ili skratili držač. Produžite držač tako da podiže zadnju ivicu poklopca. Skratite držač ako želite da spustite donju ivicu poklopca.

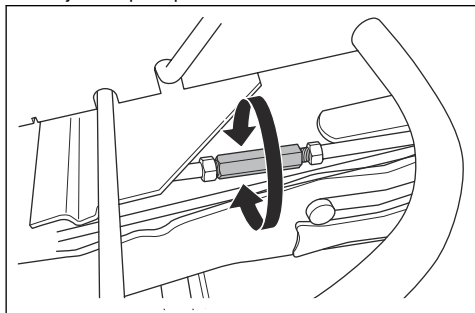

5. Pritegnite navrtke na podupiraču podizača kad završite podešavanje.
6. Proverite paralelnost. Pogledajte *Provera paralelnosti rezne glave na stranici 135*.
7. Postavite štitnik remena i pritegnite zavrtnje.

8. Postavite desnu ploču za naslanjanje stopala i prednji poklopac.

Uklanjanje priključka funkcije BioClip

- Uklonite priključak funkcije BioClip da biste Combi reznu glavu sa funkcije BioClip postavili na pražnjenje trave na zadnjoj strani.

Uklanjanje i vraćanje priključka funkcije BioClip na reznu glavu Combi 103 i 112

1. Postavite reznu glavu u servisni položaj.
2. Uklonite 3 zavrtnja koji drže priključak funkcije BioClip i uklonite priključak.

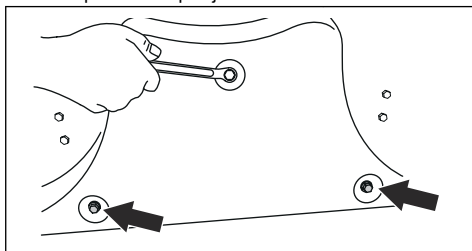

3. Postavite 3 M8x15 mm zavrtnja u otvore za zavrtnje za priključak funkcije BioClip kako biste sprečili oštećenje navoja.
4. Postavite platformu za košenje ponovo u položaj za košenje.
5. Postavite priključak funkcije BioClip u suprotni deo.

Uklanjanje i vraćanje priključka funkcije BioClip na reznu glavu Combi 94

1. Postavite reznu glavu u servisni položaj.
2. Uklonite 3 zavrtnja koji drže priključak funkcije BioClip i uklonite priključak.

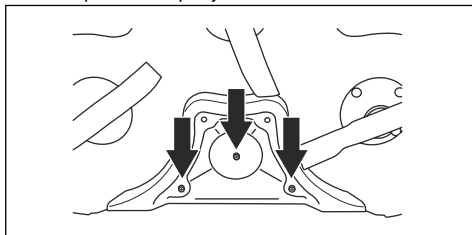

3. Postavite platformu za košenje ponovo u položaj za košenje.
4. Postavite priključak funkcije BioClip u suprotni deo.

Pregled noževa



OPREZ: Oštećeni ili loše balansirani noževi mogu da oštete proizvod. Zamenite oštećene noževe. Neka vam ovlašćeni serviser pomogne pri oštrenju i balansiranju tupih noževa.

1. Stavite reznu glavu u servisni položaj.
2. Pregledajte noževe da vidite jesu li oštećeni i da li je potrebno oštriti ih.

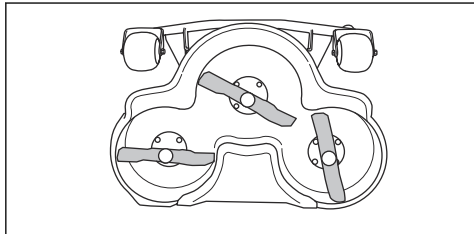

3. Pritegnite vijke noževa momentom pritezanja od 45–50 Nm.

Zamena noževa

1. Uvek stavite platformu za košenje u servisni položaj kad je čistite.
2. Blokirate sečivo drvenim blokom (A).

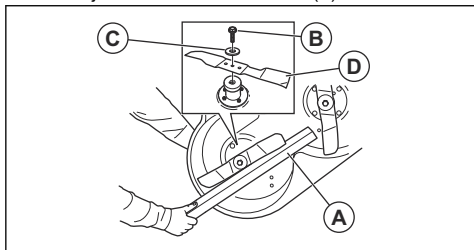

3. Otpustite i uklonite zavrtanj sečiva (B), podloške (C) i sečivo (D).
4. Postavite novi nož sa krajevima čiji su uglovi usmereni u pravcu platforme za košenje.



UPOZORENJE: Neodgovarajući tip sečiva može da dovede do izbacivanja predmeta iz platforme za košenje i teških povreda. Koristite samo sečiva navedena u *Tehnički podaci na stranici 144*.

5. Postavite sečivo, podlošku i vijak. Pritegnite vijak momentom od 45–50 Nm.

Provera nivoa motornog ulja

1. Parkirajte proizvod na ravnu površinu i zaustavite motor.
2. Otvorite poklopac motora.

3. Olabavite šipku za merenje i izvucite je.

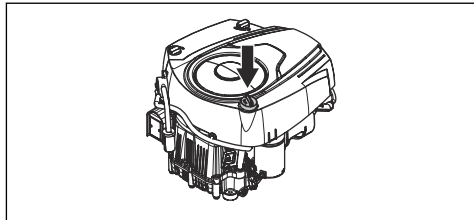

4. Obrišite ulje sa štapa.
5. Vratite štapa na mesto i pritegnite ga.
6. Olabavite i izvucite štapa i očitajte nivo ulja.
7. Nivo ulja mora da bude između oznaka na štapa. Ako je nivo blizu oznake ADD, dopunite ga do oznake FULL.

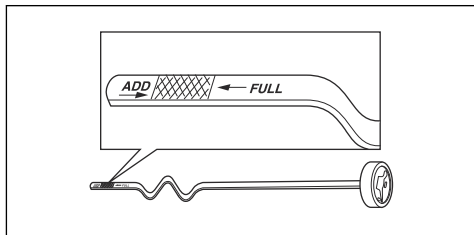

8. Sipajte ulje kroz otvor za štapa. Polako sipajte ulje.

Napomena: Pogledajte *Tehnički podaci na stranici 144* za preporučene tipove motornog ulja. Ne mešajte razne tipove ulja.

9. Pravilno zategnite šipku za merenje pre pokretanja motora. Pokrenite motor i pustite da radi pri brzini praznog hoda tokom približno 30 sekundi. Zaustavite motor. Sačekajte 30 sekundi i ponovo proverite nivo ulja.

Promena motornog ulja i filtera za ulje

Ako je motor hladan, pustite ga da radi 1 – 2 minuta pre ispuštanja ulja. To će zagrejati motorno ulje i olakšati odlivanje.



UPOZORENJE: Nemojte pustiti da motor radi duže od 1–2 minuta pre odlivanja motornog ulja. Motorno ulje postaje veoma vruće i može izazvati opekotine. Pustite da se motor ohladi pre odlivanja motornog ulja.



UPOZORENJE: Ako prospete motorno ulje po sebi, operite ga vodom i sapunom.

1. Otvorite plastični poklopac na kraju čepa za ispuštanje ulja.

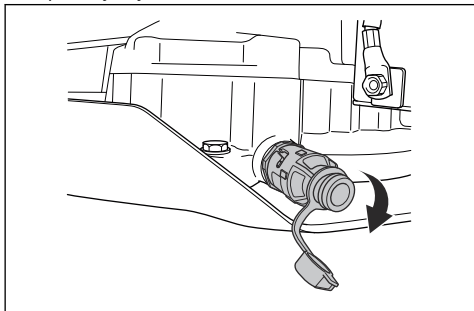

2. Da bi se ulje lakše ispuštilo bez prosipanja, na kraj čepa za ispuštanje ulja možete da povežete npr. plastično crevo.
3. Stavite sud ispod čepa za ispuštanje ulja.
4. Uklonite štap za proveru nivoa ulja.
5. Okrenite čep za ispuštanje ulja ulevo i izvucite ga da biste ga otvorili.

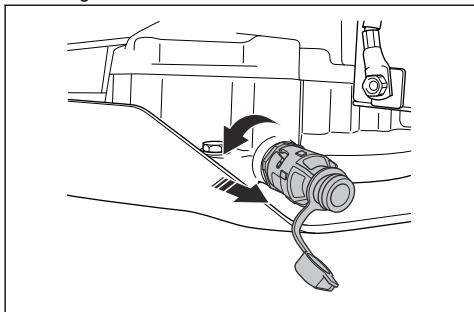

6. Sačekajte da ulje isteče u sud.
7. Gurnite čep za ispuštanje ulja na mesto i okrenite ga udesno da biste ga zatvorili.
8. Uklonite plastično crevo i vratite na mesto poklopac čepa za ispuštanje ulja.
9. Okrenite filter za ulje ulevo da biste ga skinuli.

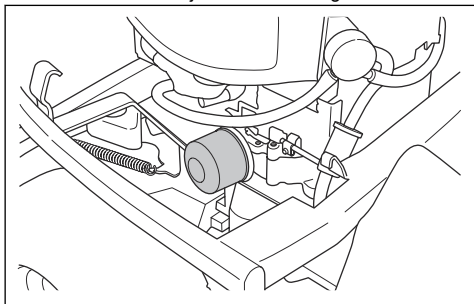

10. Malom količinom novog ulja podmažite gumenu zaptivku na novom filteru ulja.

11. Da biste postavili filter ulja, rukom ga okrenite u pravcu kazaljke na satu dok gumena zaptivka ne bude na mestu, a zatim ga zategnite za još pola okreta.
12. Napunite novim uljem kao što je naznačeno u *Tehnički podaci na stranici 144*.
13. Pokrenite motor i pustite ga da radi na brzini praznog hoda tokom 3 minuta.
14. Zaustavite motor i uverite se da nema curenja iz filtera ulja.
15. Napunite uljem kako biste nadoknadili ulje koje je ostalo u novom filteru ulja.

Napomena: Za bezbedno odlaganje korišćenog motornog ulja, pogledajte *Odlaganje na stranici 143*.

Provera nivoa ulja u transmisiji

1. Uklonite dva zavrtnja, po jedan na svakoj strani, i podignite poklopac transmisije.

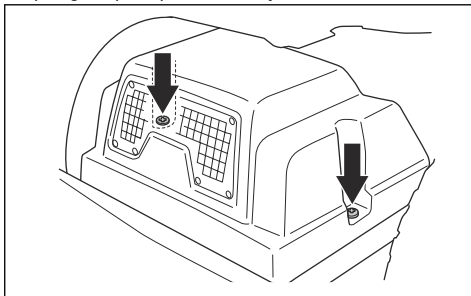

2. Uverite se da je nivo ulja u rezervoaru ulja za transmisiju između dve horizontalne linije na rezervoaru.

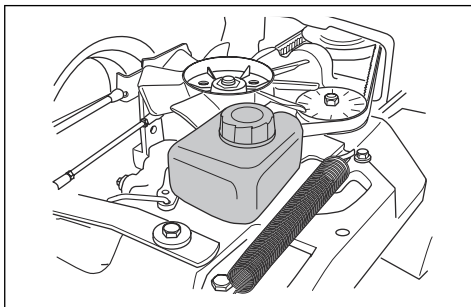

3. Napunite motornim uljem ako je nivo ulja ispod donje linije, ali nemojte puniti iznad gornje linije.

Napomena: Pogledajte *Tehnički podaci na stranici 144* za preporučeno ulje za R 318X i R 320X AWD.

Podmazivanje podešavača remena

Podešavač remena mora da se redovno podmazuje kvalitetnim molibden-disulfidnim mazivom.

1. Uklonite 2 zavrtnja štitnika remena i podignite ga.

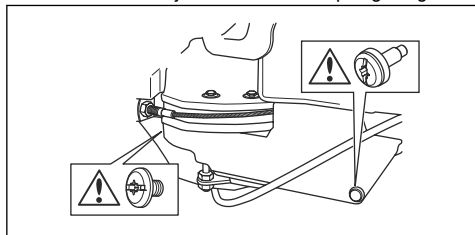

2. Podmažite pištoljem za podmazivanje kroz mazalicu na desnoj strani, ispod remenice donjeg remena. Podmazujte dok mazivo ne počne da izlazi sa zadnje strane mazalice.

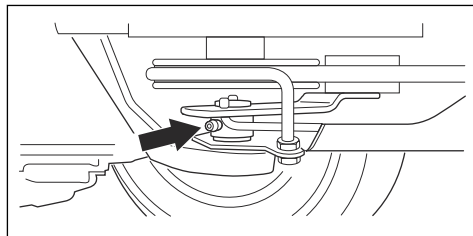

3. Postavite štitnik remena i 2 zavrtnja.

Rešavanje problema

Plan za pronalaženje kvara









Ako u korisničkom priručniku ne možete da nađete rešenje za probleme koje imate, obratite se Husqvarna serviseru.

Problem	Uzrok
Motor startera ne vergla motor	Parkirna kočnica nije aktivirana. Pogledajte <i>Aktiviranje i otpuštanje parkirne kočnice na stranici 127.</i>
	Ručica podizanja platforme za košenje je u položaju za košenje. Pogledajte <i>Podizanje i spuštanje platforme za košenje na stranici 127.</i>
	Glavni osigurač je izgoreo. Pogledajte <i>Zamena glavnog osigurača na stranici 133.</i>
	Brava za paljenje je neispravna.
	Veza između kabla i akumulatora je loša. Pogledajte <i>Bezbedna upotreba akumulatora na stranici 122.</i>
	Akumulator je preslab. Pogledajte <i>Punjenje akumulatora na stranici 133.</i>
	Motor startera je neispravan.
Motor se ne pokreće kad ga starter motora vergla	Nema goriva u rezervoaru. Pogledajte <i>Dosipanje goriva na stranici 125.</i>
	Svećica je neispravna.
	Kabl za paljenje je neispravan.
	Prljavština u karburatoru ili vodu goriva.
Motor ne radi mirno	Svećica je neispravna.
	Karburator nije pravilno podešen.
	Filter za vazduh je začepljen. Pogledajte <i>Zamena i čišćenje filtera za vazduh na stranici 132.</i>
	Odušak rezervoara za gorivo je zapušten.
	Prljavština u karburatoru ili vodu goriva.

Problem	Uzrok
Izgleda da motor nema snage	Filter za vazduh je začepljen. Pogledajte <i>Zamena i čišćenje filtera za vazduh na stranici 132.</i>
	Svećica je neispravna.
	Priljavština u karburatoru ili vodu goriva.
	Sajla gasa nije pravilno podešena.
Menjač nema dovoljno snage	Zapušen je usisnik hladnog vazduha ili rebra za hlađenje.
	Ventilator na menjaču je oštećen.
	Nema ulja u menjaču ili je nivo ulja prenizak. Pogledajte <i>Provera nivoa ulja u transmisiji na stranici 138.</i>
Akumulator se ne puni	Akumulator je neispravan. Pogledajte <i>Bezbedna upotreba akumulatora na stranici 122.</i>
	Veza između spojeva kabla i polova akumulatora je loša. Pogledajte <i>Bezbedna upotreba akumulatora na stranici 122.</i>
Proizvod vibrira	Noževi su labavi. Pogledajte <i>Pregled noževa na stranici 136.</i>
	Jedan ili više noževa nije uravnotežen. Pogledajte <i>Pregled noževa na stranici 136.</i>
	Motor je labav.
Košenje nije zadovoljavajućeg kvaliteta	Noževi su tupi. Pogledajte <i>Pregled noževa na stranici 136.</i>
	Trava je duga ili mokra. Pogledajte <i>Za dobijanje dobrih rezultata košenja na stranici 129.</i>
	Platforma za košenje je deaktivirana.
	Trava blokira platformu za košenje. Pogledajte <i>Čišćenje proizvoda na stranici 130.</i>
	Pritisak u gumama nije isti na levoj i desnoj strani. Pogledajte <i>Pritisak u gumama na stranici 134.</i>
	Proizvod radi na prevelikoj brzini. Pogledajte <i>Za dobijanje dobrih rezultata košenja na stranici 129.</i>
	Brzina motora je preniska. Pogledajte <i>Za dobijanje dobrih rezultata košenja na stranici 129.</i>
	Pogonski remen proklizava.

Displej – Rešavanje problema

Simbol	Ime	Indikator na displeju	Zvuk	Uzrok
	Indikator nagiba	Simbol svetli.	-	Upravljate proizvodom na nagibu >10°. Pogledajte <i>Košenje trave na strminama na stranici 121.</i>
		Simbol treperi.	-	Upravljate proizvodom na nagibu >15°. Pogledajte <i>Bezbednosna uputstva za rad na stranici 120.</i>

Simbol	Ime	Indikator na displeju	Zvuk	Uzrok
	Senzor pritiska ulja	Simbol svetli.	1 dug zvučni signal.	Nizak pritisak ulja. Pogledajte <i>Provera nivoa motornog ulja na stranici 137.</i>
	Indikator nivoa napunjenosti akumulatora	Simbol svetli.	1 dug zvučni signal.	Nizak napon. Pogledajte <i>Punjenje akumulatora na stranici 133.</i>
	Indikator rotacije noževa	Simbol svetli.	-	Pogon sečiva je aktiviran.
		Simbol treperi.		Procedura paljenja nije pravilno obavljena. Pogledajte <i>Uslovi pokretanja na stranici 121.</i>
	Indikator parkirne kočnice	Simbol svetli.	-	Parkirna kočnica je aktivirana. Pogledajte <i>Parkirna kočnica na stranici 121.</i>
		Simbol treperi.		Procedura paljenja nije pravilno obavljena. Pogledajte <i>Uslovi pokretanja na stranici 121.</i>
		Simbol treperi brzo.		Neispravna parkirna kočnica. Obratite se Husqvarna dileru.
	Indikator kontrole prisutnosti rukovaoca (OPC)	Simbol treperi.	5 dugih zvučnih signala.	Kontrola prisustva rukovaoca je deaktivirana kada pokušavate da pokrenete motor. Pogledajte <i>Uslovi pokretanja na stranici 121.</i>
		Simbol treperi brzo.	-	Neispravna kontrola prisustva rukovaoca. Obratite se Husqvarna dileru.
	Indikator servisa	Simbol svetli.	5 dugih zvučnih signala.	Potrebno je servisiranje. Obratite se Husqvarna dileru.
	Indikator niskog nivoa goriva	Simbol svetli.	1 kratak zvučni signal.	Niza nivo goriva. Pogledajte <i>Dosipanje goriva na stranici 125.</i>
	Indikator Bluetooth®	Simbol treperi.	-	Proizvod je zaključan. Otključajte proizvod pomoću Husqvarna Connect.
	Digitalna blokada	Simbol svetli.	-	

Napomena: Izgled displeja se može razlikovati između različitih modela.

Transport, skladištenje i odlaganje

Transport

- Proizvod je težak i može da povredi prignječenjem. Pažljivo utovarujte i istovarujte proizvod sa prikolice.
- Koristite odobrenu prikolicu za transport proizvoda.
- Uverite se da poznajete lokalne saobraćajne propise pre transportovanja proizvoda prikolicom i po javnom putu.

Sigurno učvrstite proizvod tokom transportovanja

Pre povezivanja proizvoda, morate pročitati i razumeti poglavlje o bezbednosti. Pogledajte *Bezbednost prilikom transporta na stranici 123*.



UPOZORENJE: Parkirna kočnica nije dovoljna za fiksiranje proizvoda tokom transporta. Dobro pričvrstite proizvod za tovarnu površinu.

Pribor: 2 odobrena remena i 4 klina za točkove.

1. Parkirajte proizvod u centru tovarne površine.

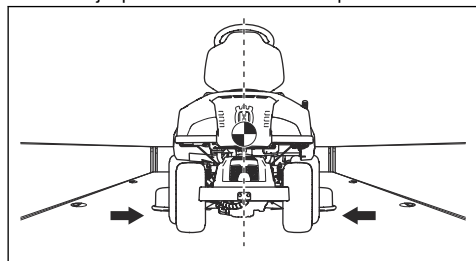

OPREZ: Za transport na vozilima za transport sa ciradom. Obavezno sačekajte da se proizvod ohladi pre nego što ga postavite ispod cirade.

2. Osigurajte da težište proizvoda bude iznad osovine točka vozila za transport. Ako za transport koristite prikolicu, osigurajte da potisna sila na rudi bude odgovarajuća.

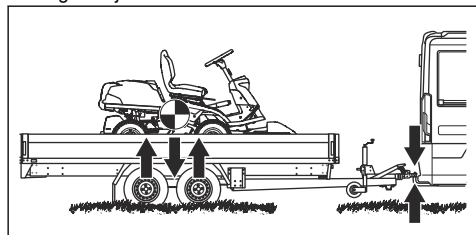

3. Primenite parkirnu kočnicu.

4. Ako proizvod ima Bluetooth®, blokirajte proizvod pomoću Husqvarna Connect.
5. Spustite reznu glavu u položaj za košenje.
6. Uklonite sve slobodne predmete.
7. Provučite prvi kaiš kroz zadnji okvir menjača. Pogledajte ilustraciju.

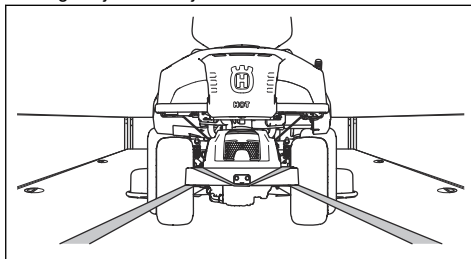

8. Zategnite kaiš unazad da biste pričvrstili proizvod za tovarnu površinu.
9. Drugi kaiš obmotajte oko tunela okvira.

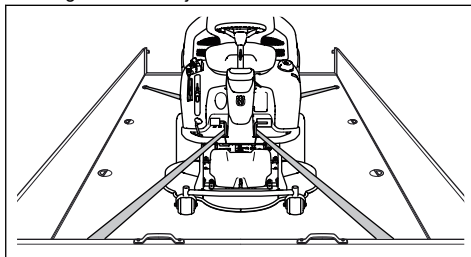

10. Pričvrstite kaiš za tovarnu površinu.
11. Zategnite kaiš u pravcu prednjeg dela tovarne površine da biste pričvrstili proizvod za tovarnu površinu.
12. Stavite blokade točkova ispred i iza zadnjih točkova.

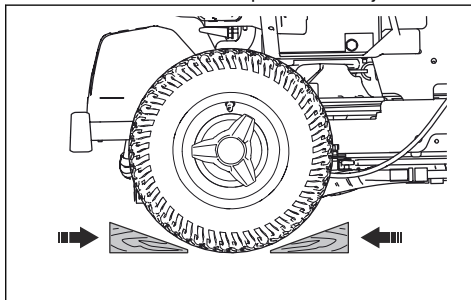

Vuču proizvoda

Proizvod je opremljen hidrostatičkim menjačem. Da biste sprečili oštećenje menjača, vuču proizvoda

dozvoljena je samo na kraćim rastojanjima i malom brzinom.

Deaktivirajte menjač pre vuče proizvoda. Pogledajte *Povezivanje i odvajanje pogonskog sistema na stranici 126*.

Skladištenje

Spremite proizvod za skladištenje na kraju sezone i pre skladištenja koje će trajati duže od 30 dana. Ako držite gorivo u rezervoaru 30 i više dana, lepljive čestice mogu da zapuše karburator. Ovo loše utiče na rad motora.

Sprečite nastanak lepljivih čestica tokom skladištenja dodavanjem stabilizatora. Ako koristite alkilatni benzin, stabilizator nije potreban. Ako koristite standardni benzin, ne prelazite na alkilatni benzin. Ovo može da dovede do stvrdnjavanja osetljivih gumenih delova. Dodajte stabilizator gorivu u rezervoaru ili sudu za skladištenje. Uvek koristite odnos smeše koji preporučuje proizvođač. Pustite da motor radi najmanje 10 minuta po dodavanju stabilizatora, da bi dospelo u karburator.



UPOZORENJE: Ne držite proizvod sa gorivom u rezervoaru u zatvorenom ili loše provetrenom prostoru. Opasnost od požara ako isparenja goriva dospeju u blizinu otvorenog plamena, varnica i signalnih svetala npr. u bojlerima, rezervoarima vruće vode i sušačima odeće.



UPOZORENJE: Uklonite travu, lišće i druge zapaljive predmete iz proizvoda da biste smanjili opasnost od požara. Sačekajte da se proizvod ohladi pre nego što ga uskladištite.

-
- Očistite proizvod, pogledajte *Čišćenje proizvoda na stranici 130*. Popravite oštećenu boju da biste sprečili koroziju.
 - Pregledajte ima li na proizvodu pohabanih i oštećenih delova i pritegnite otpuštene zavrtnje i navrtke.
 - Uklonite akumulator. Očistite ga i napunite i držite ga na hladnom tokom odlaganja.
 - Zamenite motorno ulje i odbacite staro ulje.
 - Ispraznite rezervoar za gorivo. Pokrenite motor i pustite ga da radi dok se karburator ne isprazni.

Napomena: Ne praznite rezervoar za gorivo i karburator ako ste dodali stabilizator.

-
- Uklonite svećice i dospite supenu kašiku motornog ulja u svaki cilindar. Rukom okrenite radilicu da bi se ulje razmazalo i vratite svećice na mesto.
 - Podmažite sve mazalice, zglobove i osovine.
 - Čuvajte proizvod na suvom i čistom mestu i pokrijte ga radi veće zaštite.

- Presvlaka za zaštitu tokom skladištenja i transporta dostupna je kod prodavca.

Odlaganje

- Hemikalije mogu da budu opasne i ne smeju se prosipati po tlu. Uvek odbacujte upotreblijene hemikalije u servisnom centru ili na odgovarajućem mestu za odbacivanje.
- Kad proizvod dotraje, pošaljite ga prodavcu ili na odgovarajuće mesto za reciklažu.
- Ulje, filteri za ulje, gorivo i akumulator mogu da budu štetni po okolinu. Pratite lokalne zakone i propise o reciklaži.
- Ne odbacujte akumulator sa kućnim otpadom.
- Pošaljite akumulator Husqvarna serviseru ili ga odbacite na mestu predviđenom za istrošene akumulatore.

Tehnički podaci

Tehnički podaci

	R 318X	R 320X AWD
Dimenzije		
Dužina bez rezne glave, mm	2028	2013
Širina bez rezne glave, mm	883	883
Visina, mm	1165	1165
Težina bez rezne glave, sa praznim rezervoarima, kg	226	224
Međuosovinsko rastojanje, mm	887	887
Širina traga, napred, mm	712	712
Širina traga, pozadi, mm	627	627
Dimenzije pneumatika	16×6,50×8	16×6,50×8
Pritisak u pneumaticima, zadnji – prednji, kPa/bar/PSI	60/0,6/8,5	60/0,6/8,5
Maks. nagib, stepeni °	10	10
Motor		
Marka/model	Briggs & Stratton / M31 Endurance 4175	Briggs & Stratton / M31 Endurance 4195
Nominalna izlazna snaga motora, kW ¹⁹	9,6	10,5
Zapremina cilindra, cm ³	500	500
Maksimalna brzina motora, obrtaji u minutu	2900 +/- 100	2900 +/- 100
Gorivo, bezolovno min. oktanski broj	91	91
Zapremina rezervoara, litara	12	12
Ulje	Klasa SF, SG, SH ili SJ SAE40, SAE30, SAE10W-30, SAE10W-40 ili SAE5W-20	Klasa SF, SG, SH ili SJ SAE40, SAE30, SAE10W-30, SAE10W-40 ili SAE5W-20
Zapremina ulja uključujući filter, litara	1,4	1,4
Zapremina ulja bez filtera, litara	1,2	1,2
Motor pokretanja	Električno pokretanje 12 V	Električno pokretanje 12 V
Transmisija		
Brend	Tuff Torq	Tuff Torq
Model	K46H	K574A/KTM10LB

¹⁹ Naznačena snaga motora je prosečna neto izlazna snaga (pri navedenim obrtajima u minutu) tipičnog proizvodnog motora za model motora izmerena prema SAE standardu J1349/ISO1585. Vrednost motora iz masovne proizvodnje može da se razlikuje. Stvarna izlazna snaga postavljenog motora na proizvodu će zavisiti od radne brzine, uslova u okruženju i drugih vrednosti.

	R 318X	R 320X AWD
Ulje, klasa SF-CC	SAE 10W-40	10W-30 ²⁰
Električni sistem		
Tip	12 V, negativno uzemljeno	12 V, negativno uzemljeno
Akumulator	12 V, 24 Ah	12 V, 24 Ah
Svećica	Champion XC92YC	Champion XC92YC
Rastojanje elektroda, mm/inč	0,75/0,030	0,75/0,030
Svetla	Dvostruka LED svetla	Dvostruka LED svetla
Rezna glava		
Tip	Combi 94	Combi 94
	Combi 103	Combi 103
	Combi 112	Combi 112

Emisija buke ²¹	R 318X	R 320X AWD
Nivo zvučne snage, mereno dB (A)		
Combi 94	98	98
Combi 103	98	98
Combi 112	98	98
Nivo zvučne snage, garantovano dB (A)		
Combi 94	99	99
Combi 103	99	99
Combi 112	99	99

Nivoi zvuka ²²	R 318X	R 320X AWD
Nivo zvučnog pritiska na uho rukovaoca, dB (A)		
Combi 94	84	84
Combi 103	84	84
Combi 112	84	84

²⁰ Koristite ulje menjača Husqvarna SAE 10W-30 za najbolji učinak. Ako Husqvarna ulje nije dostupno, koristite ulje 10W-30 STOU. Nova klasifikacija ulja je standard API GL-4

²¹ Emisije buke u životnoj sredini merene kao zvučna snaga (L_{WA}) u skladu sa direktivom 2000/14/EZ.

²² Nivo zvučnog pritiska prema standardu EN ISO 5395. Prijavljeni podaci za nivo zvučnog pritiska imaju tipičnu statističku disperziju (standardna devijacija) od 1,2 dB (A).

Nivoi vibracije ²³	R 318X	R 320X AWD
Nivo vibracija na upravljaču, m/s ²	2,7	2,7
Nivo vibracija na sedištu, m/s ²	0,5	0,5

Rezna glava	Combi 94	Combi 103	Combi 112
Širina košenja, mm	940	1030	1120
Visina košenja, 10 položaja, mm	25–75	25–75	25–75
Težina, kg	44	49	52
Dužina noža, mm	358	388	420
Nož			
Broj artikla	579 65 25-10	504 18 82-10	504 18 81-10



UPOZORENJE: Korišćenje rezne glave koja nije odobrena za proizvod može prouzrokovati izbacivanje predmeta pri

velikoj brzini i izazvati teške povrede. Nemojte koristiti druge tipove reznih glava od onih koje su navedene u uputstvu.

Podaci radio-frekvencije

	R 318X	R 320X AWD
Opseg radio-frekvencije, MHz	2402-2480	2402-2480
Izlazna snaga ²⁴ , dBm	-5.2	-5.2

Servis

Servis

Vršite godišnji pregled u ovlašćenom servisnom centru da biste bili sigurni da proizvod funkcioniše bezbedno i da je u najboljem stanju u punoj sezoni. Najbolje vreme za servisiranje i remont proizvoda je početak ili kraj sezone.

Kad naručujete rezervne delove, dostavite informacije o godini kupovine, modelu, tipu i serijskom broju.

Uvek koristite samo originalne rezervne delove.

Garancija

Garancija na menjač

Važi samo za R 320X AWD.

Garancija na menjač važi samo ako se vrše provere brzine rotacije prednjih i zadnjih točkova kako je navedeno u šemi održavanja. Da biste sprečili oštećenje sistema menjača, podešavanja prepustite ovlašćenom

²³ Nivo vibracija prema standardu EN ISO 5395. Prijavljeni podaci za nivo vibracija imaju tipičnu statističku disperziju (standardna devijacija) od 0,2 m/s² (upravljač) i 0,8 m/s² (sedište).

²⁴ Izmereno pri 2440 MHz.

serviseru. Pogledajte tablične vrednosti navedene u priručniku za radionice.

EZ deklaracija o usaglašenosti

EZ deklaracija o usaglašenosti

Husqvarna AB, SE-561 82 Huskvarna, Švedska, tel: +46-36-146500, ovim izjavljuje da su **kosilica za travu sa rukovaccem koji sedi na mašini Husqvarna R 318X i R 320X AWD** sa serijskim brojevima iz 2014 i kasnije (godina je jasno navedena u tekstualnom obliku na pločici tipa, iza koje sledi serijski broj), usaglašeni sa zahtevima DIREKTIVE VEĆA

- od 17. maja 2006., „u vezi sa mašinerijom“ **2006/42/EZ**.
- od 8. maja 2000. „koja se odnosi na emisije buke u okruženju“ **2000/14/EZ**.
- od 8. juna 2011, „ograničenje upotrebe određenih opasnih supstanci“ **2011/65/EU**
- 16. aprila 2014. „vezano za radio opremu“ **2014/53/EU**.

Informacije koje se tiču emisija buke i širine košenja naći ćete u tehničkim podacima.

Primenjeni su sledeći usklađeni standardi:

EN ISO 12100-2, EN ISO 5395-1, EN ISO 5395-3, EN ISO 14982, EN 300 328, EN 50581

Ako nije drugačije naznačeno, navedeni standardi predstavljaju najnovije objavljene verzije.

Ovlašćeno telo: **0404, SMP Svensk Maskinprovning AB, Box 7035, SE-750 07 Uppsala** je objavio izveštaje o

proceni usklađenosti sa aneksom VI DIREKTIVE SAVETA od 8. maja 2000. „koja se odnosi na emisije buke u okruženju“ 2000/14/EZ.

Huskvarna, 2018-09-30



Claes Losdal, menadžer razvoja / baštenski proizvodi (ovlašćeni predstavnik kompanije Husqvarna AB i odgovorna osoba za tehničku dokumentaciju)

Registrovani žigovi

Bluetooth® oznaka reči i logotipi su registrovani žigovi u vlasništvu kompanije *Bluetooth SIG, inc.* i svaka njihova upotreba od strane kompanije Husqvarna je pod licencom.



www.husqvarna.com

Orijinal talimatlar
Αρχικές οδηγίες
Originalne upute
Originalna uputstva

1140404-38



2020-10-19