

380 Li Art. 4025

DE Betriebsanleitung

Accu-Spindelmäher

EN Operating Instructions

Accu Rechargeable Cylinder
Lawnmower

FR Mode d'emploi

Tondeuse hélicoïdale sur accu

NL Instructies voor gebruik

Accu-kooimesmaaier

SV Bruksanvisning

Accu Uppladdningsbar Cylinder
Gräsklippare

DA Brugsanvisning

Accu genopladelig Cylinder
Håndplæneklipper

FI Käyttöohje

Akkukäyttöinen työnnettävä
ruohonleikkuri

NO Bruksanvisning

Accu Håndklipper

IT Istruzioni per l'uso

Rasaprato a batteria

ES Manual de instrucciones

Cortacésped helicoidal Accu

PT Instruções de utilização

Máquina de cortar relva Accu,
com fuso

PL Instrukcja obsługi

Akumulatorowa kosiarka
bębnowa

HU Használati útmutató

Akkumulátoros Suhanó fűnyíró

CS Návod k použití

Akumulátorová vřetenová
sekačka

SK Návod na použitie

Akumulátorová vřetenová
kosačka

GARDENA Accu Håndklipper 380 Li



Øversettelse av den tyske originale instruksjonen.

Les nøye gjennom bruksanvisningen og vær oppmerksom på henvisningene.

Gjør deg ved hjelp av denne bruksanvisningen kjent med håndklipperen, riktig bruk og sikkerhetsanvisningene.



Av sikkerhetsmessige grunner må barn og ungdom under 16 år samt personer som ikke er kjent med denne bruksanvisningen, ikke benytte denne håndklipperen.

Personer med nedsatt psykisk eller mental helse får kun bruke produktet under overvåking eller instruksjon av en ansvarlig person. Barn må være under oppsyn, for å kunne garantere at de ikke leker med produktet.

→ Oppbevar denne bruksanvisningen omhyggelig.

Innholdsfortegnelse

1. Bruksområde til din GARDENA Accu Håndklipper	73
2. Sikkerhetsanvisninger	73
3. Montering	75
4. Funksjon	76
5. Igangsetting	76
6. Betjening	77
7. Ta ut av bruk	78
8. Vedlikehold	79
9. Feilfjerning	79
10. Tilbehør som kan leveres	81
11. Tekniske data	81
12. Service / garanti	81

1. Bruksområde til din GARDENA Accu Håndklipper

Korrekt bruk

GARDENA håndklipperen er bestemt for å klippe plener og gressflater i privathager.

Forutsetning for forskriftsmessig bruk av håndklipperen er at bruksanvisningen som er vedlagt av GARDENA blir overholdt.

Vær oppmerksom på



På grunn av fare for kroppsskader må GARDENA håndklipperen ikke benyttes for å klippe slyngplanter eller plener på tak.

2. Sikkerhetsanvisninger

→ Vær oppmerksom på sikkerhetsanvisningene på håndklipperen.



OBS !

→ Les bruksanvisning for igangsetting.



FARE !

Skarpe skjærekniver!



FARE ! Kroppsskader !

→ Hold tredje personer borte fra fareområdet.



→ Fjern sikkerhetsnøkkelen før vedlikeholdsarbeider.

Kontroll før hver bruk:

Gjennomfør før hver bruk en visuell kontroll av redskapet. Benytt ikke redskapet dersom sikkerhetsinnretninger (håndtak; sikkerhetsnøkkel, startknapp, vernedeksele skjæreverktøy) og / eller skjæreverktøyet er skadet eller slitt. Skift ut skadde eller slitte deler. Ta aldri sikkerhetsinnretninger ut av drift.

Flaten hvor håndklipperen skal benyttes må først undersøkes. Steiner, trestykker, tråder og andre fremmedlegemer må fjernes.

Gjenstander som skjæreverktøyet griper fatt i, kan slynges ut ukontrollert eller skjæreverket kan skades.

Bruk/ ansvar:



Vær oppmerksom på at den roterende knivvalsen kan føre til skader.

→ Før aldri hender eller føtter mot eller under roterende deler.

Bruk ikke håndklipperen hvis personer, spesielt barn eller dyr er umiddelbart i nærheten. Brukeren er ansvarlig for skader.

Sikkerhetsavstanden mellom knivvalse og bruker gitt ved stangsystemet må alltid overholdes.

Vær spesielt forsiktig når du klipper i skråninger og bakker:

→ Pass på at du står sikkert, bruk sko med sklisikre såler og lange bukser. Klipp alltid på tvers av bakken.

→ Klipp ikke i svært bratte bakker.

Vær spesielt forsiktig når du beveger deg bakover og når du trekker håndklipperen. Fare for å snuble!

Hvis du allikevel støter på et hinder under arbeidet, ta håndklipperen ut av drift.

Trekk ut sikkerhetsnøkkelen.

Fjern hinderet; kontroller redskapet for eventuelle skader og la det om nødvendig repareres.

→ Arbeid bare ved tilstrekkelige synsforhold.

La aldri håndklipperen stå uten tilsyn. Hvis du skulle ta en pause i arbeidet, trekk ut sikkerhetsnøkkelen og oppbevar håndklipperen på et sikkert sted.

Før redskapet bare i skrittempo.

Elektrisk sikkerhet:



FARE! Strømstøt!

Fare for personskade på grunn av strømstøt.

Produktet må forsynes med strøm via en FI-bryter (RCD) med en nominell utløsningsstrøm på maks. 30 mA.

FARE FOR SKADER!



→ Start håndklipperen aldri i tippet tilstand.

Stikk inn sikkerhetsnøkkelen bare for klipping.

Gjør deg kjent med omgivelsene og vær oppmerksom på mulige farer som du eventuelt ikke kan oppfatte på grunn av støy fra maskinen.

Ta hensyn til de lokale hviletider i kommunen din!

Hvis du avbryter arbeidet for å gå til et annet arbeidsområde, slå alltid av håndklipperen og trekk ut sikkerhetsnøkkelen.

Benytt aldri redskapet i regnvær eller i fuktige, våte omgivelser.

Accu sikkerhet:



FARE! Brannfare!

Batteriet som skal lades må under ladeprosessen ligge på en ikke brennbar, varmebestandig og ikke ledende overflate.

Hold etsende, brennbare og lettantennelige gjenstander unna laderen og batteriet. Laderen og batteriet må ikke dekkes til under ladeprosessen.

Ved røykdannelse eller brann separer laderen umiddelbart fra strømforsyningen.

Bruk kun den originale GARDENA-laderen til å lade batteriet.

Bruk av andre ladeapparater kan føre til skader på batteriet som ikke kan repareres, samt forårsake brann.

I tilfelle brann: Slukk flammene med oksygenreducerende slukkematerialer.



FARE! Eksplosjonsfare!

Beskytt batteriet mot varme og ild.

Ikke legg batteriene på varmeelementer, og ikke utsett dem for direkte sollys over lengre tid. Ikke utfør drift i eksplosive atmosfærer, f. eks. i nærheten av antenner, væsker, gasser eller støvansamlinger.

Ved bruk av batterier kan det oppstå gnistdannelse, og dette kan få støv eller damp til å antennes.

Benytt accu håndklipper bare i omgivelsestemperatur mellom 5 °C til 45 °C.

Ladekabelen må regelmessig kontrolleres for tegn på skader eller aldringer (sprøhet) og må bare brukes i feilfri tilstand.

Den medleverte batteriladeren må bare benyttes for lading av kompatible GARDENA Li-Ion batterier.

Lad batteriet bare mellom 5 °C til 45 °C. La batteriet først avkjøles etter sterk belastning.

Lagring:

Håndklipper og batteri må aldri lagres ved temperaturer over 45 °C eller i direkte sollys.

I idealtilfellet bør batteriet lagres ved temperaturer under 25 °C.



**Dieses Elektrisk sikkerhet
FARE ! Hjertestopp!**

Dette produktet oppretter et elektromagnetisk felt under drift. Dette feltet kan under visse betingelser påvirke funksjonen til aktive eller passive medisinske implantater. For å utelukke fare ved situasjoner som kan føre til alvorlige eller dødelige personskader, skal personer med et medisinsk implantat rådføre seg med lege og produsenten av implantatet før bruk av dette produktet.



**Personlig sikkerhet
FARE ! Fare for kvelning!**

Mindre deler kan lett svelges. Ved polyposer er det fare for kvelning for småbarn. Hold småbarn på avstand under monteringen.

3. Montering

Montere håndtak:

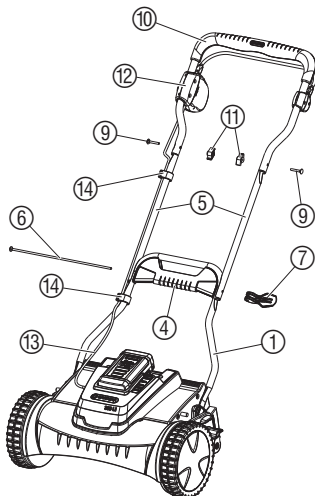
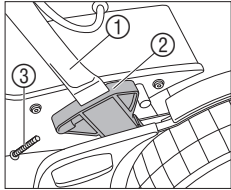

1. Stikk stangsystemets underdel ① inn til anslaget i festene ② og skru fast med skruene ③ for låsing.
2. Skyv forbindelsesstykket ④ nedfra inn i stangsystemets underdel ①.
3. Stikk gjengestang ⑥ fra venstre gjennom stangsystemets midtre deler ⑤, stangsystemets underdel ① og forbindelsesstykket ④ helt inn til anslaget.
4. Skyv gjengelager ⑧ inn i spennarmen ⑦.
5. Skru spennarmen ⑦ med ca. 4 omdreininger på gjengestangen ⑥.
6. Trykk spennarmen ⑦ på forbindelsesstykket ④ og kontroller om spennarmen ⑦ spenner fast.
7. Hvis spennarmen ⑦ ennå ikke klemmer, skru en omdreining til på gjengestangen ⑥. Gjenta prosessen så lenge til spennarmen ⑦ spenner fast på forbindelsesstykket ④.
8. Skyv skruer ⑨ gjennom stangsystemets øvre ⑩ og midtre del ⑤ og skru fast med de 2 vingemutrene ⑪.

Startsperren ⑫ til stangsystemets øvre del ⑩ må ved dette være på høyre side i kjøretretning.

9. Fest motorkabel ⑬ med de to kabelklipsene ⑭ på håndtaket.

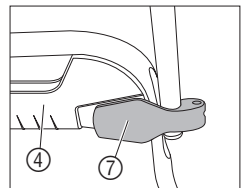
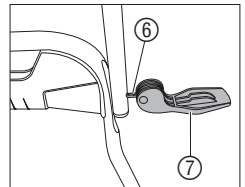
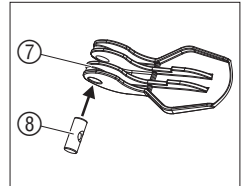

4. Funksjon

Tips for klipping:

For å få en velstelt plen anbefaler vi å klippe plenen helst ukentlig. Plenen blir tettere når den klippes ofte.

Langt gress (>1 cm) som blir liggende bør fjernes slik at plenen ikke blir gul og ikke sammenfiltres.

Etter lengre klippepauser (**ferieplan**) opptil maks. 12 cm, slå først i en retning med største klippehøyde og deretter på tvers med ønsket klippehøyde.

Klipp helst bare en tørr plen, ved fuktig plen kan det komme til et ujevnt klipperesultat.

Klippeflaten pr. batterilading er avhengig av gressets høyde og tetthet, dvs. jo høyere og tettere plen, desto mindre er klippeflaten pr. batterilading.

Ved meget tett gress anbefaler vi å luften plenen. F.eks. med GARDENA vertikalskjærer Art. 4068.

5. Igangsetting

Lading av batteriet:

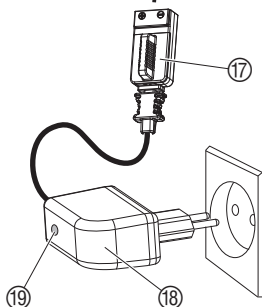
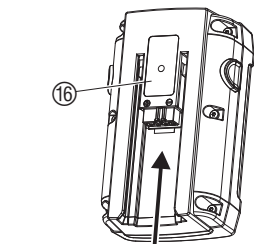
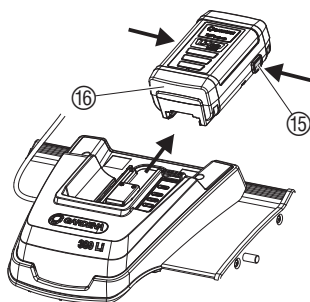

Før første betjening må batteriet lades fullstendig opp. Ladetid med standard batterilader (ved tomt batteri) ca. 6 timer.

Litium-ion batteriet kan lades i enhver ladetilstand og ladingen kan avbrytes når som helst uten å skade batteriet (ingen minneeffekt).



OBS ! Overspenning ødelegger batteriene og batteriladeren.

→ Pass på riktig nettspenning.

1. Trykk inn begge låseknappene ⑮ og trekk batteri ⑯ av fra håndklipperen.

2. Stikk pluggen til ladekabelen ⑰ på batteriet ⑯.

3. Plugg batteriladeren ⑱ inn i en nettstikkontakt.

Ladekontrollampen ⑲ på batteriladeren lyser rødt.
Batteriet lades.

Når ladekontrollampen ⑲ lyser grønt, er batteriet fullt oppladet.

Kontroller ladetilstanden i regelmessige intervaller ved lading.

4. Trekk først av pluggen til ladekabelen og trekk så batteriladeren ut av stikkontakten.

5. Skyv batteri ⑯ på håndklipperen til det smekker inn.

Kjør ikke håndklipperen til den står stille gjentatte ganger (batteri er fullstendig utladet), da dette forkorter batteriets levetid.

→ Når håndklipperen under bruk kopler ut eller ikke lenger starter (visning av ladetilstand blinker rødt), lad opp batteriet.

Når batteriet er totalt utladet (f.eks. lang lagring), blinker ladekontrollampen ⑲ ved begynnelsen av ladeprosessen. Hvis ladekontrollampe etter 2 timer fremdeles blinker, forligger en feil (se 9. feilfjerning).

6. Betjening

FARE FOR SKADER!



Når håndklipperen ikke kopler ut selvstendig!

→ Sikkerhetsinnretninger på håndklipperen må ikke (f.eks. ved å binde starthåndtaket til stangsystemets øvre del) fjernes eller brokoples!

Starte håndklipper:



FARE! Knivvalse fortsetter å gå!

→ Løft, tipp eller bær aldri håndklipper mens motoren er i gang!

→ Start aldri på fast underlag (f.eks. asfalt).

→ Sikkerhetsavstanden mellom knivvalse og bruker foregitt ved stangsystemet må alltid overholdes.

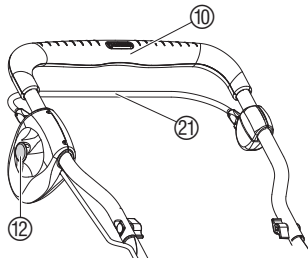
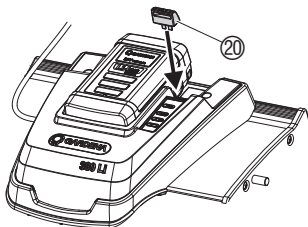

Kople inn håndklipper:

Håndklipperen sikres mot utilsiktet innkopling med sikkerhetsnøkkelen.

1. Sett håndklipper på en plan plenflate.
2. Stikk inn sikkerhetsnøkkel ⑳.
3. Trykk startspærre ⑫ og hold den trykt inne og trekk så starthåndtaket ㉑ på det stangsystemets øvre del ⑩.

Håndklipperen starter og visningen av ladetilstand lyser i 20 sekunder.

4. Slipp startspærren ⑫ igjen.

Kople ut håndklipper:

1. Slipp starthåndtak ㉑ på stangsystemets øvre del ⑩.
2. Trekk ut sikkerhetsnøkkel ㉑ ved hver arbeidspause.

Merk: Håndklipperen kan brukes i batteridrift eller som håndklipper uten batteridrift.

Visning av ladetilstander på håndklipperen:

	grønn LED lyser	Batteri fullt
	gul LED lyser	Batteri halvt fullt
	rød LED lyser	Batteri nesten tomt
	rød LED blinker	Batteri tomt

Når batteriet er nesten tomt (rød LED lyser), bør det lades opp. Når batteriet er tomt (rød LED blinker) kan håndklipperen ikke lenger startes og batteriet må lades opp.

Stille inn klippehøyde:



FARE! Legemsbeskadigelse ved skjæreverktøyet!

→ Ved innstilling av klippehøyden, trekk ut sikkerhetsnøkkelen og ta på egnede arbeidshansker.

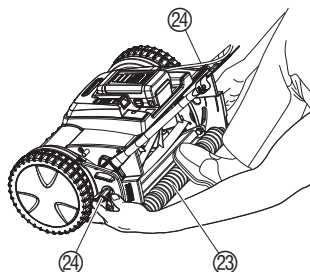

Klippehøyden kan innstilles trinnløst fra 12 mm til 42 mm.

1. Stå med en fot på hjulene (23) bak håndklipperen.
2. Løsne de to låseskruene (24) og still inn på den ønskede høyden på skalaen (23).
3. Skru de to låseskruene (24) fast på begge sider på samme høyde.

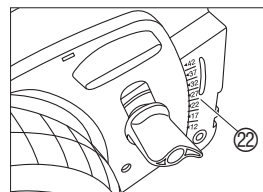

Låseskruene (24) må alltid innstilles på begge sider på samme klippehøyde.

Klipperen må bare innstilles så dypt at underkniven ikke berører ujevnheter på bakken.

Klippe med gressfanger:

→ Monter gressfangeren i henhold til bruksanvisningen for gressfangeren og hekt den inn på håndklipperen.

7. Ta ut av bruk

Lagre:

Oppbevaringsplassen må være utilgjengelig for barn.

1. Trekk ut sikkerhetsnøkkel.
2. Lad batteriet.
3. Rengjør klipper før lagringen.
4. Lagre klipper på et tørt sted.

For å spare plass kan håndklipperen slås sammen ved å slå opp spennarmen. Ved dette må kabelen ikke klemmes inn.

Avfallshåndtering:

(ifølge RL 2012/19/EU)



Redskapet må ikke kastes i normalt husholdningsavfall men må deponeres fagmessig.

→ Viktig: Deponer redskapet hos din kommunale miljøstasjon.

Avfallshåndtering av batteriet:



GARDENA Accu håndklipper inneholder litium-ione-celler, som etter endt levetid ikke må kastes i det normale husholdningsavfallet.

Viktig:

Din GARDENA forhandler eller den kommunale miljøstasjonen overtar den sakkyndige avfallshåndteringen i Tyskland.

1. Li-ione-celler utlades totalt.
2. Li-ion batterier må deponeres sakkyndig.

8. Vedlikehold



FARE !

Legemsbeskadigelse ved skjæreverktøyet!

→ Før vedlikeholdet, vent til skjæreverktøyet står helt stille, ta på egnede arbeidshansker og trekk ut sikkerhetsnøkkelen.

Rengjøring av klipperen:



OBS ! Skader på Accu håndklipperen.

→ Rengjør Accu håndklipper ikke under rennende vann, spesielt ikke under høytrykk.

Avleiringer påvirker klippekvaliteten og gressutkastet negativt. Smuss- og gressrester lar seg lettest fjerne direkte etter klippingen.

1. Fjern rester av gress med en børste og en klut.
2. Olje skjæreverktøyet lett inn med tyntflytende olje (f.eks. sprayolje).

9. Feilfjerning

FARE !



Legemsbeskadigelse ved skjæreverktøyet!















→ Før du fjerner feil, vent til skjæreverktøyet står helt stille, ta på egnede arbeidshansker og trekk ut sikkerhetsnøkkelen.

Feil	Mulig årsak	Feilfjerning
Unormal støy, klapping på klipperen	Skruer / deler løse.	→ Skru fast skruer eller send klipper til GARDENA service.
	Fremmedlegemer i kniven.	→ Fjern fremmedlegemer.
	Hakk i kniven.	→ Fjern hakk med slipestein.
	Kniver berører seg for meget .	→ Still inn skjæreverktøyet
Motor starter ikke	Sikkerhetsnøkkel ikke satt inn.	→ Sett inn sikkerhetsnøkkel.
	Batteri ikke satt på riktig.	→ Sett på batteri til det smekker inn.
	Batteri utladet.	→ Lad batteriet.
	Rød Error LED lyser (Elektronikk- eller temperaturovervåking defekt).	→ Ta kontakt med Gardena service.
Motor blokkerer og brummer	Rød Error LED blinker (Klipper overbelastet, f.eks ved blokkerte kniver).	<ol style="list-style-type: none">1. Slå av klipper,2. trekk ut nøkkelbryter.3. Fjern fremmedlegemer.
	Klippebelastning for høy.	→ Reduser klippehastigheten og / eller hev klippehøyde.
Motor kopleter ut	Grønn LED og rød Error LED blinker (motortemperatur for høy).	→ Etter en avkjølingspause på 5 - 10 min, hev klippehøyden på redskapet og reduser klippehastigheten.





Feil	Mulig årsak	Feilfjerning
Motor kopler ut	Gul LED og rød Error LED blinker (batteritemperatur for høy). Rød LED og rød Error LED blinker (elektronikktemperatur for høy).	→ Etter en avkjølingspause på 5 - 10 min, hev klippehøyden på redskapet og reduser klippehastigheten.
Urolig gange, klipper vibrerer sterkt	Skjæreverktoy skadet.	→ La skjæreverktoyet kontrolleres av autorisert faghandel eller GARDENA-service.
	Kniv sterkt tilsmusset.	→ Rengjør kniv.
Plenklipping ujevn	Knivinnstilling feil.	→ Still inn skjæreverktoyet.
	Skjæreverktoy sløvt.	Anbefaling: → La skjæreverktoyet etter-slipas eller skiftes ut av GARDENA service.
	Plen før høy eller for fuktig.	→ Se 4. Funksjon "Tips for klipping".
Ladekontrolllampe blinker fremdeles etter 2 timers lading	Batteri eller batterilader defekt.	→ Ta kontakt med Gardena service.

Stille inn skjæreverktoy:

Skjæreverktoyet til håndklipperen din ble innstilt optimalt før den forlot vårt firma. Dersom plenklippingen etter lengre tids bruk blir ujevn, så korriger innstillingen for underkniven.

1. Hekt av håndtak og rengjør håndklipperen.
2. Kontroller knivvals  og underkniv  for hakk og fjern disse med en slipestein om nødvendig.
3. Skru opp innvendige sekskantskruer  med en innvendig sekskantnøkkel (5 mm) mot urviseren til knivvalsens  dreier fritt.
4. Skyv den medleverte bladsøkeren (metallbåndstrimmel)  på den venstre siden mellom en kniv  til knivvalsens og underkniven .
5. Skru til venstre innvendige sekskantskrue  med en innvendig sekskantnøkkel (5 mm) til bladsøkeren  klemmer lett.
6. Drei knivvals videre til kniven  innstilt på venstre side står nøyaktig over underkniven  på høyre side.
7. Skru til høyre innvendige sekskantskrue  med en innvendig sekskantnøkkel (5 mm) til bladsøkeren  klemmer lett.
8. Drei knivvals  rundt. Hvis det ved dette oppstår en bankende lyd, skru den innvendige sekskantskruen  lett opp på den tilsvarende siden.
Når knivvalsens og underkniven knapt høres, er skjæreverktoyet riktig innstilt.

9. Klippeprøve:

9. Legg papirstrimmel  slik på underkniven  at den peker mot akselen til knivvalsens .
10. Drei knivvals  forsiktig.
Ved riktig innstilt underkniv  skjæres papiret som av en saks.
11. Gjenta klippeprøve på forskjellige kniver .

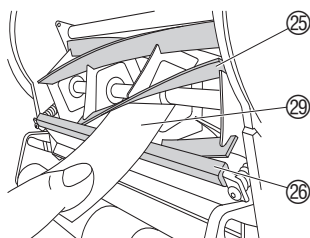
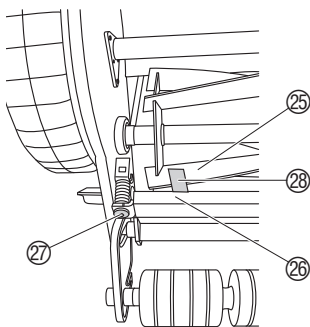



Av sikkerhetsmessige grunner må kun originale GARDENA reservedeler benyttes.

Korjaukset:

Dersom kniven, som ved godt stell først etter flere år blir sløv, må skiftes ut, henvend deg til GARDENA service.

La håndklipperen din helst kontrolleres om høsten slik at den straks er klar til neste plensesong.



Ved andre feil ber vi om å ta kontakt med GARDENA service. Reparasjoner må kun gjennomføres av GARDENA kundeservice eller av fagforhandlere autorisert av GARDENA.

10. Tilbehør som kan leveres

GARDENA
Utbyttbart batteri Li-Ion 25 V

Den sterke, pålitelige energikilden til fordobling av driftstiden, spesielt for større plenflater 400 m².

Art.-Nr. 8838

11. Tekniske data

	380 Li (Art. 4025)
Klippebredde / klippehøyde	38 cm / 12 - 42 mm
Klippehøyde-justering	trinnløs
Vekt med batteri	13,6 kg
Batteriets spenning / kapasitet	25,0 V / 3,0 Ah
Plenflate pr. batterilading	ca. 400 m ² (se 4. Funksjon)
Arbeidsplassrelatert lydtryknivå L_{pA} 1)	77 dB (A)
Usikkerhet K_{pA}	2 dB (A)
Verdi støyemisjon L_{WA} 2)	målt 88 dB (A) / målt 90 dB (A)
Usikkerhet K_{WA}	2 dB (A)
Håndarmvibrasjon a_{vhw} 1)	< 2,5 m/s ²

Målemetode ifølge 1) EN 60335-2-77 2) RL 2000/14/EG

12. Service / garanti

Service:

Ta kontakt med adressen på baksiden.

Garanti:

Ved garantikrav blir du ikke påkrevd avgifter for tjenestene som leveres.

GARDENA Manufacturing GmbH tilbyr en toårig garanti (trer i kraft på kjøpsdato) for dette produktet. Denne garantien omfatter alle betydelige feil

på produktet som beviselig skyldes material- eller produksjonsfeil. Denne garantien oppfylles ved at vi tilbyr et fullt funksjonelt erstatningsprodukt eller ved kostnadsfri reparasjon av feil på produktet som sendes til oss. Vi forbeholder oss retten til å velge mellom disse alternativene. Denne tjenesten er underlagt følgende forholdsregler:

- Produktet har blitt brukt til det tiltenkte formålet i henhold til anbefalingene i brukerhåndboken.

- Verken kjøperen eller en tredjepart har forsøkt å reparere produktet.

Denne produsentgarantien påvirker ikke garanti-rettigheter mot forhandleren/butikken.

Hvis det oppstår problemer med dette produktet, kan du kontakte serviceavdelingen vår eller sende det defekte produktet sammen med en kort beskrivelse av feilen til GARDENA Manufacturing GmbH. Sørg for at du har dekket alle fraktkostnadene tilstrekkelig og har fulgt relevante retningslinjer for porto og emballasje. Garantikrav må ledsages av en kopi av kjøpsbeviset.

Forbruksvarer:

Knivvalsens slidedeler (komplett) og underkniv er utelukket fra garantien.

