

HighCut 48 Art. 8880

D	Betriebsanleitung Elektro-Heckenschere	GR	Οδηγίες χρήσεως Ηλεκτρικό μπορντουροψάλιδο
GB	Operating Instructions Electric Hedge Trimmer	RUS	Инструкция по эксплуатации Электрические кусторезы
F	Mode d'emploi Taille-haies électrique	SLO	Navodilo za uporabo Električne škarje za živo mejo
NL	Instructies voor gebruik Elektrische heggenschaar	HR	Upute za uporabu Električne škare za živicu
S	Bruksanvisning Elektrisk Häcksax	SRB	Uputstvo za rad
DK	Brugsanvisning Elektrisk hækkeklipper	BIH	Električne makaze za živicu
FIN	Käyttöohje Sähkökäyttöinen aitalaikkuri	UA	Інструкція з експлуатації Електричний садовий секатор
N	Bruksanvisning Elektrisk hekksaks	RO	Instrucțiuni de utilizare Trimmer-ul electric de tuns garduri vii
I	Istruzioni per l'uso Tagliasiepi elettrica	TR	Kullanım Klavuzu Elektrikli Çit Kesici
E	Manual de instrucciones Recortasetos eléctrico	BG	Инструкция за експлоатация Електрически храсторез за жив плет
P	Instruções de utilização Tesoura eléctrica de sebes	AL	Manual përdorimi Gërshërë elektronike gardhishtesh
PL	Instrukcja obsługi Elektryczne nożyce do żywopłotu	EST	Kasutusjuhend Elektrilised hekiäärid
H	Használati utasítás Elektromos sövénynyíró	LT	Ekspluatavimo instrukcija Elektrinės gyvatvorių žirklys
CZ	Návod k použití Elektrické nůžky na živý plot	LV	Lietošanas instrukcija Elektriskais dzīvžogu trimmeris
SK	Návod na použitie Elektrické nožnice na živý plot		

GARDENA Tesoura eléctrica de sebes HighCut 48



Tradução do manual de instruções original em alemão.

Leia atentamente as instruções de utilização e respeite as respectivas indicações. Utilize as presentes instruções para se familiarizar com o tesoura eléctrica de sebes, com a sua utilização correcta e com as instruções de segurança.



Por motivos de segurança não é permitido o manuseamento deste tesoura eléctrica de sebes, por menores de 16 anos e pessoas que não tenham lido o manual de instruções do equipamento supracitado. As pessoas com reduzidas capacidades físicas ou mentais só podem utilizar o produto, se forem supervisionadas ou instruídas por uma pessoa responsável.

Índice

→ Guarde cuidadosamente estas instruções de utilização.

1. Campo de aplicação da Tesoura de sebes da GARDENA ...	84
2. Indicações de segurança	84
3. Montagem	87
4. Utilização	87
5. Colocação fora de serviço	89
6. Manutenção	90
7. Reparação de avarias	90
8. Acessórios disponíveis	90
9. Dados técnicos	91
10. Assistência / Garantia	91

1. Campo de aplicação da Tesoura de sebes da GARDENA

Utilização adequada:

O corta-sebes da GARDENA é adequado para cortar sebes em jardins domésticos privados.

O cumprimento deste Manual de Instruções é uma condição prévia para a utilização correcta do corta-sebes.

A observar



ATENÇÃO! Ferimentos!

O corta-sebes não deve ser utilizado para cortar relva / pontas de relva nem para triturar para fazer compostos.

2. Indicações de segurança



Se não for utilizada com cuidado esta máquina pode ser perigosa e causar lesões graves ao operador ou a terceiros pelo que os avisos e instruções de segurança deverão ser seguidos rigorosamente. Só assim assegurará condições razoáveis de segurança e eficiência no uso deste aparador de relva. O operador é responsável pela observância dos avisos e instruções contidos neste manual e na própria máquina.

Explicação dos Símbolos do Seu Produto.



ATENÇÃO!



Leia as instruções do utilizador cuidadosamente para ter a certeza de que compreende todos os controlos e a sua função.



Remova a ficha da tomada imediatamente se o cabo for danificado ou cortado.



Não exponha à chuva. Não deixe o aparelho ao ar livre enquanto estiver a chover.



Recomenda-se a utilização de protecção para os olhos.

Advertências gerais de segurança para ferramentas eléctricas



ADVERTÊNCIA ! Leia todas as advertências de segurança e instruções. O incumprimento das advertências e instruções pode resultar em choque eléctrico, incêndio e/ou lesões graves.

Guarde todas as advertências e instruções para referência futura.

O termo “ferramenta eléctrica” nas advertências refere-se à sua ferramenta eléctrica ligada à rede eléctrica (com cabo) ou ferramenta eléctrica com bateria (sem cabo).

1) Segurança na área de trabalho

- a) Mantenha a área de trabalho limpa e bem iluminada. Áreas desarrumadas ou escuras facilitam a ocorrência de acidentes.
- b) Não utilize ferramentas eléctricas em atmosferas explosivas, na presença de líquidos, gases ou pó inflamáveis. As ferramentas eléctricas criam faíscas que podem incendiar o pó ou os gases.
- c) Mantenha crianças e outras pessoas afastadas enquanto estiver a utilizar uma ferramenta eléctrica. As distrações podem levar a que perca o controlo.

2) Segurança eléctrica

- a) As fichas das ferramentas eléctricas devem ser compatíveis com a tomada. Nunca modifique a tomada de forma alguma. Não utilize quaisquer fichas adaptadoras com ferramentas eléctricas ligadas à terra (com fio de terra). O uso de fichas inalteradas e tomadas adequadas reduzirá o risco de choque eléctrico.
- b) Evite o contacto do corpo com superfícies ligadas à terra ou à massa, como tubos, radiadores, fogões e frigoríficos. Há um maior risco de choque eléctrico se o seu corpo estiver ligado à terra ou à massa.
- c) Não exponha as ferramentas eléctricas a chuva ou condições de humidade. A entrada de água numa ferramenta eléctrica aumentará o risco de choque eléctrico.
- d) Não force o cabo. Nunca utilize o cabo para transportar, puxar ou desligar a ferramenta eléctrica da tomada. Mantenha o cabo afastado de calor, óleo, arestas afiadas ou peças móveis. Cabos danificados ou emaranhados aumentam o risco de choque eléctrico.
- e) Ao utilizar uma ferramenta eléctrica ao ar livre, utilize uma extensão adequada para uso exterior. Utilizar um cabo adequado para uso exterior reduz o risco de choque eléctrico.
- f) Se a utilização da ferramenta eléctrica num local húmido for inevitável, utilize uma fonte de alimentação protegida com disjuntor diferencial. A utilização de um disjuntor diferencial reduz o risco de choque eléctrico.

3) Segurança pessoal

- a) Mantenha-se alerta, esteja atento ao que está a fazer e empregue senso comum ao utilizar uma ferramenta eléctrica. Não utilize uma ferramenta eléctrica quando estiver cansado ou sob o efeito de drogas, álcool ou medicação. Um momento de desatenção ao utilizar uma ferramenta eléctrica pode resultar em lesões pessoais graves.
- b) Utilize equipamento de protecção pessoal. Use sempre protecção para os olhos. Quando utilizado para as condições adequadas, o equipamento de protecção, nomeadamente máscaras de poeira, calçado de segurança com sola antiderrapante, capacete de segurança, ou protecção auditiva reduzirá o risco de lesões pessoais.

c) Evite o arranque accidental. Certifique-se de que o interruptor está desligado antes de ligar a ferramenta à alimentação e/ou bateria, pegar na ferramenta ou transportá-la. Transportar ferramentas eléctricas com o dedo no interruptor ou ligar ferramentas eléctricas que tenham o interruptor ligado facilita a ocorrência de acidentes.

d) Remova qualquer chave de ajuste antes de ligar a ferramenta eléctrica. Uma chave que fique ligada a uma parte rotativa da ferramenta eléctrica pode resultar em lesões pessoais.

e) Não se incline em demasia. Mantenha-se sempre bem equilibrado e apoiado. Tal permite um melhor controlo da ferramenta eléctrica em situações inesperadas.

f) Use vestuário adequado. Não use vestuário largo ou objectos de adorno pessoal. Mantenha o cabelo, roupa e luvas afastados de peças móveis. Roupa larga, objectos de adorno ou cabelo comprido podem ficar presos nas peças móveis.

g) Se forem fornecidos dispositivos para a ligação de equipamentos de extracção e recolha de poeiras, certifique-se de que estão ligados e são utilizados de forma adequada. A utilização de dispositivos de recolha de poeiras pode reduzir perigos relacionados com poeiras.

4) Utilização e manutenção de ferramentas eléctricas

- a) Não force a ferramenta eléctrica. Utilize a ferramenta eléctrica correcta para a sua aplicação. A ferramenta eléctrica correcta terá um desempenho melhor e mais seguro se funcionar ao ritmo para o qual foi concebida.
- b) Não utilize a ferramenta eléctrica se o interruptor não a ligar nem desligar. Qualquer ferramenta eléctrica que não possa ser controlada com o interruptor é perigosa e deve ser reparada.
- c) Desligue a ficha da alimentação e/ou a bateria da ferramenta eléctrica antes de fazer qualquer ajuste, mudar acessórios, ou armazenar as ferramentas eléctricas. Estas medidas de segurança preventivas reduzem o risco de ligar a ferramenta eléctrica acidentalmente.
- d) Armazene as ferramentas eléctricas que não estejam a ser usadas fora do alcance de crianças e não permita que pessoas que não estejam familiarizadas com a ferramenta eléctrica ou estas instruções as utilizem. As ferramentas eléctricas são perigosas nas mãos de utilizadores inexperientes.
- e) Conserve as ferramentas eléctricas em bom estado. Verifique se existem peças móveis mal reguladas ou presas, peças danificadas e qualquer outro problema que possa afectar o funcionamento da ferramenta eléctrica. Se a ferramenta eléctrica estiver danificada, mande-a reparar antes de utilizar. Muitos acidentes são provocados por falta de manutenção das ferramentas eléctricas.
- f) Mantenha as ferramentas de corte afiadas e limpas. Ferramentas de corte em bom estado com gumes afiados têm uma menor probabilidade de prender e são mais fáceis de controlar.
- g) Utilize a ferramenta eléctrica, acessórios e ferramentas de corte etc. de acordo com estas instruções, tendo em conta as condições de trabalho e o trabalho a realizar. A utilização da ferramenta eléctrica em operações para as quais não foi concebida pode resultar numa situação perigosa.

5. Assistência

A sua ferramenta eléctrica deve ser reparada por um técnico de reparação qualificado, e apenas com peças de substituição idênticas. Tal garantirá a manutenção da segurança da ferramenta eléctrica.

Advertências de segurança do corta-sebes:

• **Mantenha todas as partes do corpo afastadas da lâmina de corte. Não remova o material cortado nem segure no material a cortar quando as lâminas estiverem em movimento. Certifique-se de que o interruptor está desligado ao remover o material encravado.** *Um momento de desatenção enquanto utiliza o corta-sebes pode resultar em lesões pessoais graves.*

• **Transporte o corta-sebes pela pega com a lâmina de corte parada. Ao transportar ou guardar o corta-sebes, coloque sempre a cobertura do dispositivo de corte.** *O manuseamento adequado do corta-sebes reduzirá possíveis lesões pessoais provocadas pelas lâminas de corte.*

• **Pegue na ferramenta eléctrica pelos punhos isolados, uma vez que a lâmina de corte pode entrar em contacto com o cabo de alimentação à rede.** *O contacto da lâmina de corte com um condutor de tensão pode colocar componentes do aparelho sob tensão, provocando um choque eléctrico.*

• **Mantenha o cabo afastado da área de corte.** *Durante a utilização o cabo pode estar escondido em arbustos e pode ser acidentalmente cortado pela lâmina.*

Recomendações de segurança adicionais

Em geral

Use o corta-sebes apenas para as funções e do modo descritos neste manual.

O operador ou utente é responsável por acidentes que ocorram a outras pessoas na sua propriedade.

Preste especial atenção ao perigo que pode representar para terceiros o aumento do seu raio de trabalho ao utilizar a extensão telescópica.

Electricidade

Recomenda-se a utilização de um dispositivo de corrente residual (R.C.D. – Residual Current Device) com uma corrente de disparo não superior a 30 mA.

Verifique o seu dispositivo de corrente residual sempre que o utilizar.

Antes de utilizar o corta-sebes verifique se o cabo eléctrico está danificado, se estiver em mau estado substitua-o.

Não utilize o corta-sebes se os cabos eléctricos estiverem em mau estado.

Se o cabo eléctrico se cortar ou se a isolamento se danificar desligue imediatamente da electricidade.

Não toque no cabo eléctrico até que esteja desligado da electricidade.

O cabo deve estar desenrolado, o cabo enrolado pode aquecer demasiado e reduzir a eficiência do corta-sebes.

Desligue sempre a máquina antes de desligar a tomada ou os cabos de extensão.

Desligue a máquina, desligue a tomada e certifique-se de que os cabos não estão danificados antes de enrolar o cabo para guardar. Não repare um cabo em mau estado, substitua-o.

Enrole o cabo com cuidado evitando que forme nós.

Utilize apenas uma tensão de alimentação de CA como

está indicado no rótulo das especificações do produto. Em circunstância alguma deve ligar uma terra a qualquer parte do produto.

Cabos

Utilize apenas os cabos de prolongamento permitidos, segundo a norma HD 516.

→ Consulte o seu técnico especializado.

Segurança pessoal

Use sempre vestuário apropriado, luvas e sapatos robustos.

Inspeccione minuciosamente a área onde o corta-sebes irá ser usado e remova todos os arames ou outros objectos alheios.

Todos os trabalhos de ajuste (rodar a unidade de lâminas, inclinar a cabeça de corte, alterar o comprimento do tubo telescópico) têm de ser executados com a cobertura de protecção colocada e o corta-sebes não pode ser apoiada sobre a lâmina.

Antes de utilizar a máquina, e após qualquer choque, verifique se há sinais de desgaste ou danos e repare-os se for necessário.

Antes de utilizar o corta-sebes, coloque sempre a protecção manual fornecida junto. Certifique-se de que resguardo para as mãos fornecido é instalado antes de usar o corta-sebes. Nunca tente usar um corta-sebes incompleto ou um com alterações não autorizadas.

Utilização e manutenção de ferramentas eléctricas

Saiba como parar o corta-sebes rapidamente numa emergência.

Nunca pegue no corta-sebes pelo resguardo.

Não utilize o corta sebes se os dispositivos de protecção (protecção manual, disparo de duas mãos, cobertura de protecção, paragem rápida da lâmina) estiverem danificados.

Não utilize escadas de mão enquanto estiver a usar um corta sebes.

Desligue a ficha da tomada:

- antes de deixar a máquina sozinha por algum tempo;
- antes de retirar algum objecto que estrova;
- antes de verificar, limpar ou manejar as peças eléctricas.
- se bater num objecto. Não volte a usar o corta-sebes antes de se certificar que está em boas condições de segurança;
- se a máquina de cortar a relva começar a vibrar de modo invulgar. Verifique imediatamente. Uma vibração excessiva pode provocar ferimentos.
- antes de o passar a outra pessoa.

Guardar e Manter



PERIGO DE LESÃO !

Não tocar nas lâminas.

→ **No final dos trabalhos ou em caso de interrupção dos mesmos, puxar a cobertura de protecção.**

Mantenha todos os parafusos, cavilhas e porcas bem apertadas para que a máquina fique em boas condições de segurança.

3. Montagem

Montar a protecção manual:

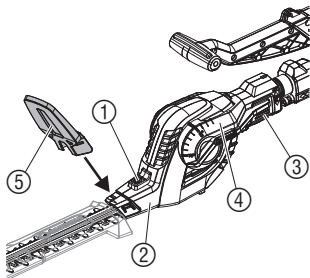

Para montar a protecção manual ⑤, o corta-sebes tem de ser mudado da posição de embalagem **A** para a posição de trabalho **C**.

- A** Manter premida a tecla ① e inclinar a cabeça oscilante ② 90° (ver em 4. Operação "Inclinar cabeça oscilante").
- B** Manter premida a tecla ③ e rodar a unidade de lâminas ④ para a posição 0° (ver 4. Operação "Rodar a unidade de lâminas 90°").
- C** Manter premida a tecla ① e inclinar a cabeça oscilante ② para 0°.

→ Empurrar a protecção manual ⑤ para a cabeça oscilante ② até os encaixes engatarem.

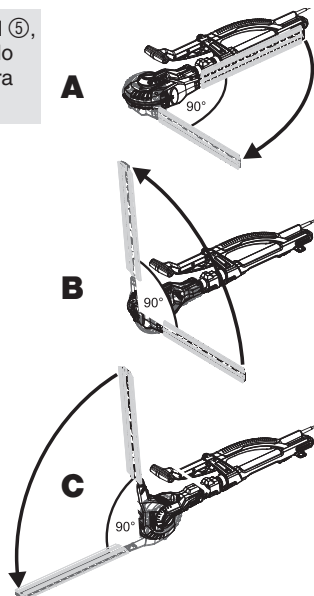

4. Utilização

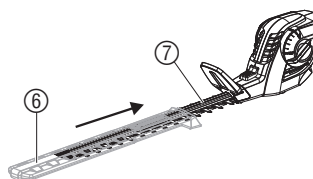

DANGER ! Risk of physical injury!

→ Puxar a cobertura de protecção ⑥ para a lâmina ⑦.

→ Primeiro ligar a ficha do corta-sebes ao acoplamento do cabo de prolongamento e depois ligar o cabo de prolongamento ⑨ a uma tomada de rede.

→ Ao ligar, não segurar o corta-sebes pela cobertura de protecção ⑥.

Ligar o corta-sebes:

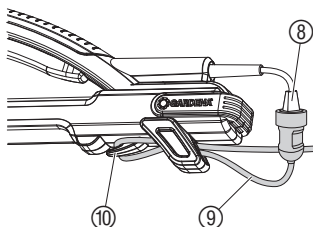

PERIGO ! Choque eléctrico!

Danos no cabo de ligação ⑧, se o cabo de prolongamento ⑨ não estiver inserido no dispositivo de retenção do cabo ⑩.

→ Inserir sempre o cabo de prolongamento ⑨ no dispositivo de retenção do cabo ⑩.

1. Inserir o cabo de prolongamento ⑨ com um arco no dispositivo de retenção do cabo ⑩ e apertar.
2. Encaixar a ficha do cabo de ligação ⑧ no acoplamento do cabo de prolongamento ⑨.
3. Ligar o cabo de prolongamento ⑨ a uma tomada.

Posições de trabalho:

O corta-sebes pode funcionar em 4 posições de trabalho.

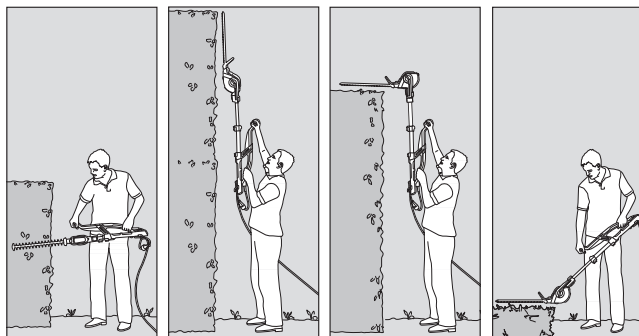

Corte lateral:
Unidade de lâminas rodada a 90°.

Corte em altura na vertical:
Tubo telescópico estendido.

Corte em altura na horizontal:
Cabeça de corte inclinada 75°, tubo telescópico estendido.

Corte baixo:
Cabeça de corte inclinada -45°, tubo telescópico estendido.

Rodar a unidade de lâminas a 90°:

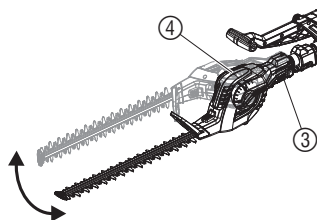

Para o corte lateral é possível rodar a unidade de lâminas a 90°. A unidade de lâminas ④ pode ser rodada para a direita ou para a esquerda, respectivamente para dextros e canhotos.

1. Desligar a ficha de rede.
2. Manter premida a tecla ③.
3. Rodar a unidade das lâminas ④ a 90° no sentido pretendido, até a tecla ③ encaixar.

Um dispositivo de segurança impede o arranque do corta-sebes se a tecla ③ estiver premida, ou se não estiver encaixada a 0° ou a 90° graus.

Inclinar cabeça oscilante:

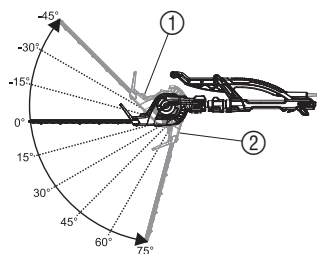

Para o corte em altura e o corte baixo, a cabeça oscilante ② pode ser inclinada entre 15° e 75° em incrementos de 15°.

1. Desligar a ficha de rede.
2. Manter premida a tecla ①.
3. Inclinat a cabeça oscilante ② para a posição pretendida.
4. Soltar a tecla ① e deixar engatar.

Um dispositivo de segurança impede o arranque do corta-sebes se a tecla ① estiver premida ou se não estiver encaixada, ou se estiver inclinada mais de -45° (posição na embalagem).

Estender o tubo telescópico:

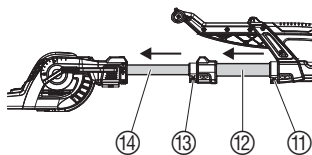

O tubo telescópico 12 / 14 pode ser estendido em 2 incrementos até 62 cm para cortes altos e cortes baixos.

1. Desligar a ficha de rede.
2. Abrir a alavanca de aperto 11, estender o tubo telescópico inferior 12 até ao comprimento pretendido e fechar novamente a alavanca de aperto 11.
3. Abrir a alavanca de aperto 13, estender o tubo telescópico superior 14 até ao comprimento pretendido e fechar novamente a alavanca de aperto 13.

Ligar o corta-sebes:

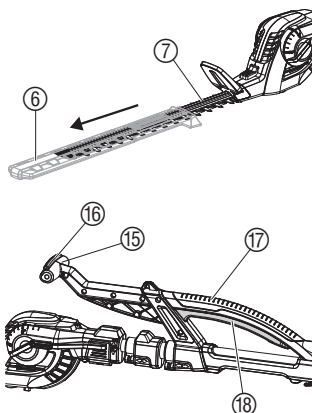

PERIGO ! Lesões no corpo !

Lesão por corte, se o corta-sebes não se desligar automaticamente.

→ Nunca pontear os dispositivos de segurança (ligando, por exemplo o botão de arranque).

Ligar o corta-sebes:

O corta-sebes está equipado com um circuito de segurança de conexão a 2 mãos (2 botões de arranque), para evitar uma reconexão inadvertida.

1. Retirar a cobertura de protecção 6.
2. Agarrar o punho de guia 15 com uma mão e pressionar o botão de arranque 16.
3. Agarrar a pega 17 com a outra mão e pressionar o botão de arranque 18.

O corta-sebes liga-se.

Desligar o corta-sebes:

1. Soltar os dois botões de arranque 16 / 18.
2. Puxar a cobertura de protecção 6 para a lâmina 7.

5. Colocação fora de serviço

Armazenar:

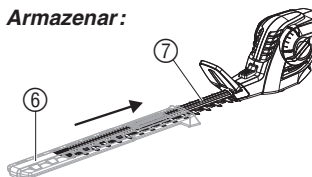

O local de armazenagem deve estar fora do alcance das crianças.

1. Desligar a ficha de rede.
2. Limpar o corta-sebes (consultar ponto 6. Manutenção) e puxar a cobertura de protecção 6 para a lâmina 7.
3. Armazenar o corta-sebes num local seco, protegido contra geada.

Eliminação:

(segundo RL2002/96/CE)



Não deve ser depositado no lixo doméstico normal, deve ser entregue a profissionais.

→ Importante: Elimine o aparelho no ponto de recolha municipal.

6. Manutenção

Limpar a tesoura de sebes:

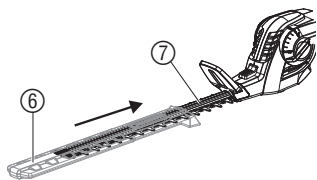

PERIGO ! Lesões no corpo / choque eléctrico !

- Antes de se proceder aos trabalhos de manutenção, desligar a ficha de rede e puxar a cobertura de protecção ⑥ para a lâmina ⑦.
- Não lavar a tesoura de sebes com água corrente, principalmente, sob alta pressão.

1. Limpar o corta-sebes com um pano húmido.
2. Olear a lâmina ⑦ com um óleo de baixa viscosidade (por exemplo, óleo GARDENA art. n.º 2366). Evitar o contacto com peças de plástico e usar luvas.

7. Reparação de avarias

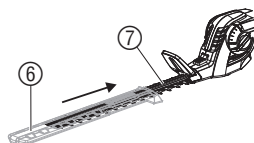

PERIGO ! Choque eléctrico !

- Antes de se eliminarem as avarias, desligar a ficha de rede e puxar a cobertura de protecção ⑥ para a lâmina ⑦.

Avaria	Causa possível	Solução
O corta-sebes não funciona	A extensão não está inserida ou está danificada.	→ Inserir ou, se necessário, substituir a extensão.
	A unidade de lâminas, ao rodar, não engatou nos 0° ou 90°.	→ Engatar a unidade de lâminas nos 0° ou 90°, rodando-a.
	A cabeça oscilante, ao inclinar, não ficou engatada entre os 75° e os -45°.	→ Engatar a cabeça oscilante entre os 75° e os -45°, inclinando-a.
Corte impreciso	Lâmina gasta ou danificada.	→ Solicitar ao serviço de assistência GARDENA a substituição da lâmina.
Telescopagem desliza, apesar de a(s) alavanca(s) de aperto estar(em) apertada(s)	Porca(s) da(s) alavanca(s) de aperto solta(s).	→ Reapertar porca(s) da(s) alavanca(s) de aperto com uma chave de 10.



No caso de outras avarias, contacte o serviço de assistência GARDENA. As reparações podem ser executadas somente por serviços de assistência GARDENA ou por comerciantes autorizados.

8. Acessórios disponíveis

Óleo de manutenção
GARDENA

Prolonga a vida útil da lâmina.

Art. n.º 2366

9. Technical Data

	HighCut 48 (Art. n.º 8880)
Potência absorvida (motor)	550 W
Voltagem / Frequência	230 V / 50 – 60 Hz
Numero de cursos	2.800/min.
Comprimento da lâmina	48 cm
Abertura da lâmina	27 mm
Extensão do tubo telescópico	0 – 62 cm
Peso com lâmina	5,5 kg
Consoante o local de trabalho	
Nível de pressão sonora L_{pA} 1)	83 dB (A)
Incerteza K_{pA}	3 dB (A)
Valor de emissão de ruído	medido 94 dB (A) / garantido 96 dB (A)
Vibração mão braço a_{vhw} 1)	< 2,5 m/s ²

Processo de medição de acordo com 1) EN 774 2) RL2000/14/CE. O valor de emissão de oscilação indicado foi medido segundo um processo de medição normalizado e pode ser utilizado para a comparação de uma ferramenta eléctrica com uma outra. Também pode ser utilizado para uma avaliação da intermitência a efectuar. O valor de emissão de oscilação pode diferir durante a utilização efectiva da ferramenta eléctrica.

10. Assistência / Garantia

Os trabalhos de assistência executados sob garantia são gratuitos.

A GARDENA garante este produto durante 2 anos (a contar da data de aquisição). Esta garantia cobre essencialmente todos os defeitos do aparelho que se provem ser devido ao material ou falhas de fabrico. Dentro da garantia nós trocamos ou repararemos o aparelho gratuitamente se as seguintes condições tiverem sido cumpridas:

- O aparelho foi utilizado de uma forma correcta e segundo os conselhos do manual de instruções.
- Nunca o proprietário, nem um terceiro, estranho aos serviços GARDENA, tentou reparar o aparelho.

As peças de desgaste da lâmina e do accionamento excêntrico não estão cobertas pela garantia.

Esta garantia do fabricante não afecta as existentes queixas de garantia contra o agente / vendedor.

Em caso de avaria deverá enviar o aparelho defeituoso, junto com o talão de compra e uma descrição da avaria, para a morada indicada no verso.

D Produkthaftung

Wir weisen ausdrücklich darauf hin, dass wir nach dem Produkthaftungsgesetz nicht für durch unsere Geräte hervorgerufene Schäden einzustehen haben, sofern diese durch unsachgemäße Reparatur verursacht oder bei einem Teileaustausch nicht unsere Original GARDENA Teile oder von uns freigegebene Teile verwendet werden und die Reparatur nicht vom GARDENA Service oder dem autorisierten Fachmann durchgeführt wird. Entsprechendes gilt für Ergänzungsstücke und Zubehör.

GB Product Liability

We expressly point out that, in accordance with the product liability law, we are not liable for any damage caused by our units if it is due to improper repair or if parts exchanged are not original GARDENA parts or parts approved by us, and, if the repairs were not carried out by a GARDENA Service Centre or an authorised specialist. The same applies to spare parts and accessories.

F Responsabilité

Nous vous signalons expressément que GARDENA n'est pas responsable des dommages causés par ses appareils, dans la mesure où ces dommages seraient causés suite à une réparation non conforme, dans la mesure où, lors d'un échange de pièces, les pièces d'origine GARDENA n'auraient pas été utilisées, ou si la réparation n'a pas été effectuée par le Service Après-Vente GARDENA ou l'un des Centres SAV agréés GARDENA. Ceci est également valable pour tout ajout de pièces et d'accessoires autres que ceux préconisés par GARDENA.

NL Productaansprakelijkheid

Wij wijzen er nadrukkelijk op, dat wij op grond van de wet aansprakelijkheid voor producten niet aansprakelijk zijn voor schade ontstaan door onze apparaten, indien deze door onvakkundige reparatie veroorzaakt zijn, of er bij het uitwisselen van onderdelen geen gebruik gemaakt werd van onze originele GARDENA onderdelen of door ons vrigegeven onderdelen en de reparatie niet door de GARDENA technische dienst of de bevoegde vakman uitgevoerd werd. Ditzelfde geldt voor extra-onderdelen en accessoires.

S Produktansvar

Tillverkaren är inte ansvarig för skada som orsakats av produkten om skadan beror på att produkten har reparats felaktigt eller om, vid reparation eller utbyte, andra än Original GARDENA reservdelar har använts. Samma sak gäller för kompletteringsdelar och tillbehör.

DK Produktansvar

Vi gør udtrykkeligt opmærksom på at i henhold til produktansvarsloven er vi ikke ansvarlige for skader forårsaget af vores udstyr, hvis det skyldes uautoriserede reparationer eller hvis dele er skiftet ud og der ikke er anvendt originale GARDENA dele eller dele godkendt af os, eller hvis reparationerne ikke er udført af GARDENA-service eller en autoriseret fagmand. Det samme gælder for ekstra udstyr og tilbehør.

FIN Tuotevastuu

Korostamme nimenomaan, että tuotevastuulain nojalla emme ole vastuussa laitteistamme johtuneista vahingoista, mikäli nämä ovat aiheutuneet epäasianmukaisesta korjauksesta tai osia vaihdettaessa ei ole käytetty alkuperäisiä GARDENA- varaosia tai hyväksymiämme osia ja korjauksen on suorittanut muu kuin GARDENA -huoltokeskus tai valtuuttamamme ammattihenkilö. Tämä pätee myös lisäosiin ja lisävarusteisiin.

I Responsabilità del prodotto

Si rende espressamente noto che, conformemente alla legislazione sulla responsabilità del prodotto, non si risponde di danni causati da nostri articoli se originati da riparazioni eseguite non correttamente o da sostituzioni di parti effettuate con materiale non originale GARDENA o comunque da noi non approvato e, in ogni caso, qualora l'intervento non venga eseguito da un centro assistenza GARDENA o da personale specializzato autorizzato. Lo stesso vale per le parti complementari e gli accessori.

E Responsabilidad de productos

Advertimos que conforme a la ley de responsabilidad de productos no nos responsabilizamos de daños causados por nuestros aparatos, siempre y cuando dichos daños hayan sido originados por arreglos o reparaciones indebidas, por recambios con piezas que no sean piezas originales GARDENA o bien piezas autorizadas por nosotros, así como en aquellos casos en que la reparación no haya sido efectuada por un Servicio Técnico GARDENA o por un técnico autorizado. Lo mismo es aplicable para las piezas complementarias y accesorios.

P Responsabilidade sobre o produto

Queremos salienter que segundo a lei da responsabilidade do fabricante, nós não nos responsabilizaremos por danos causados pelo nosso equipamento, quando estes ocorrerem em decorrência de reparações inadequadas ou da substituição de peças por peças não originais da GARDENA, ou peças não autorizadas. A responsabilidade tornar-se-à nula também depois de reparações realizadas por oficinas não autorizadas pela GARDENA. Esta restrição valerá também para peças adicionais e acessórios.

<p>D EG-Konformitätserklärung</p> <p>Der Unterzeichnete Husqvarna AB, 561 82 Huskvarna, Sweden bestätigt, dass die nachfolgend bezeichneten Geräte in der von uns in Verkehr gebrachten Ausführung die Anforderungen der harmonisierten EU-Richtlinien, EU-Sicherheitsstandards und produktspezifischen Standards erfüllen. Bei einer nicht mit uns abgestimmten Änderung der Geräte verliert diese Erklärung ihre Gültigkeit.</p>	<p>H EU azonosságai nyilatkozat</p> <p>Alulírott, Husqvarna AB, 561 82 Huskvarna, Sweden, igazolja, hogy az alább felsorolt, áttalunk forgalomba hozott termékek megfelelnek az EU elvárásoknak, EU biztonsági normáknak és a termékspecifikus szabványoknak egyaránt. A készülék velünk nem egyeztetett változtatása esetén ez a nyilatkozat érvényét veszti.</p>
<p>GB EU Declaration of Conformity</p> <p>The undersigned Husqvarna AB, 561 82 Huskvarna, Sweden, hereby certifies that, when leaving our factory, the units indicated below are in accordance with the harmonised EU guidelines, EU standards of safety and product specific standards. This certificate becomes void if the units are modified without our approval.</p>	<p>CZ ES Prohlášení o shodě</p> <p>Niže podepsaná společnost Husqvarna AB, 561 82 Huskvarna, Sweden, potvrzuje, že níže označený přístroj v provedení, který jsme uvedli na trh, splňuje požadavky uvedené v harmonizovaných směrnici EU, v bezpečnostních standardech EU a v standardech pro daný produkt. V případě změny přístroje, která námi nebyla odsouhlasena, ztrácí toto prohlášení platnost.</p>
<p>F Certificat de conformité aux directives européennes</p> <p>Le constructeur, soussigné : Husqvarna AB, 561 82 Huskvarna, Sweden, déclare qu'à la sortie de ses usines le matériel neuf désigné ci-dessous était conforme aux prescriptions des directives européennes énoncées ci-après et conforme aux règles de sécurité et autres règles qui lui sont applicables dans le cadre de l'Union européenne. Toute modification portée sur ce produit sans l'accord express de Husqvarna supprime la validité de ce certificat.</p>	<p>SK ES Vyhľadanie o zhode</p> <p>Dolu podpísaná spoločnosť Husqvarna AB, 561 82 Huskvarna, Sweden, potvrdzuje, že ďalej označený prístroj v vyhotovení nami uvedenom do prevádzky spĺňa požiadavky harmonizovaných smerníc EU, bezpečnostných štandardov EU a štandardov špecifických pre produkt. V prípade zmeny prístroja, ktorá nebola nami odsúhlasená, stráca toto vyhlásenie platnosť.</p>
<p>NL EU-overeenstemmingsverklaring</p> <p>Ondergetekende Husqvarna AB, 561 82 Huskvarna, Sweden, bevestigt, dat het volgende genoemde apparaat in de door ons in de handel gebrachte uitvoering voldoet aan de eis van, en in overeenstemming is met de EU-richtlijnen, de EU-veiligheidsstandaard en de voor het product specifieke standaard. Bij een niet met ons afgestemde verandering aan het apparaat verliest deze verklaring haar geldigheid.</p>	<p>GR Πιστοποιητικό συμμόρφωσης ΕΚ</p> <p>Η υπογεγραμμένη: Husqvarna AB, 561 82 Huskvarna, Sweden πιστοποιεί ότι τα μηχανήματα που υποδεικνύονται κάτωθι, όταν φεύγουν από το εργοστάσιο, είναι κατασκευασμένα σύμφωνα με τις οδηγίες της Ευρωπαϊκής Κοινότητας, τα Κοινωνικά πρότυπα ασφαλείας και τις προδιαγραφές. Αυτό το πιστοποιητικό δεν ισχύει σε περίπτωση που τα προϊόντα τροποποιηθούν χωρίς την έγκρισή μας.</p>
<p>S EU Tillverkarintyg</p> <p>Undertecknad firma Husqvarna AB, 561 82 Huskvarna, Sweden, intygar härmed att nedan nämnda produkter överensstämmer med EU:s direktiv, EU:s säkerhetsstandard och produktspecifikation. Detta intyg upphör att gälla om produkten ändras utan vårt tillstånd.</p>	<p>SLO Izjava o skladnosti s pravili EU</p> <p>Podpisano podjetje, Husqvarna AB, 561 82 Huskvarna, Sweden, potrjuje, da v nadaljevanju navedena naprava v različici, ki smo jo poslali na trg, izpolnjuje zahteve smernic EU, varnostnih standardov EU in standardov tovrstnih proizvodov. Izjava ne velja za spremembe na napravi, ki niso opravljene v soglasju z nami.</p>
<p>DK EU Overensstemmelse certifikat</p> <p>Undertegnede Husqvarna AB, 561 82 Huskvarna, Sweden bekræfter hermed, at enheder listet herunder, ved afsendelse fra fabrikken, er i overensstemmelse med harmoniserede EU retningslinier, EU sikkerhedsstandarder og produkt-specifikationsstandarder. Dette certifikat træder ud af kraft hvis enhederne er ændret uden vor godkendelse.</p>	<p>RO UE - Certificat de conformitate</p> <p>Prin prezenta Husqvarna AB, 561 82 Huskvarna, Sweden, certifica faptul ca, in momentul in care produsele mentionate mai jos ies din fabrica sunt in concordanta cu directivele UE, standardele de siguranta UE si standardele specifice ale produsului UE. Acest certificat devine nul in cazul modificarii aparatului fara aprobarea noastra.</p>
<p>FIN EY-vaatimustenmukaisuusvakuutus</p> <p>Allekirjoittanut Husqvarna AB, 561 82 Huskvarna, Sweden vakuuttaa, että allamainittu laitteet täyttävät tehtaatamme lähessään yhdenmukaistettujen EY-direktiivien, EY-turvallisuusstandardien ja tuotekohtaisten standardien vaatimukset. Laitteisiin tehdyt muutokset, joista ei ole sovittu kanssamme, johtavat tämän vakuutuksen raukaamiseen.</p>	<p>BG ЕС-Декларация за съответствие</p> <p>Подписаната фирма Husqvarna AB, 561 82 Huskvarna, Sweden декларира, че описаните модели уреди, пуснати в продажба съгласно нашата спецификация, изпълняват изискванията на хармонизираните ЕС-директиви, ЕС-станданти за безопасност и специфичните производствени стандарти. При промяна на уреда, която не е съгласувана с нас, тази декларация губи своята валидност.</p>
<p>I Dichiarazione di conformità alle norme UE</p> <p>La sottoscritta Husqvarna AB, 561 82 Huskvarna, Sweden, certifica che il prodotto qui di seguito indicato, nei modelli da noi commercializzati, è conforme alle direttive armonizzate UE nonché agli standard di sicurezza e agli standard specifici di prodotto. Qualunque modifica apportata al prodotto senza nostra specifica autorizzazione invalida la presente dichiarazione.</p>	<p>EST ELI vastavusedeklaratsioon</p> <p>Allakirjutanu Husqvarna AB, 561 82 Huskvarna, Sweden kinnitab, et kirjeldatud seade vastab meie poolt ringluse viiud kujul ELi harmoniseeritud direktiividele, ELi ohutusstandarditele ja tootega seotud standarditele. Meiega kooskõlastamata muudatuse tegemise korral seadmel kaotab see deklaratsioon kehtivuse.</p>
<p>E Declaración de conformidad de la UE</p> <p>El que suscribe Husqvarna AB, 561 82 Huskvarna, Sweden, declara que la presente mercancía, objeto de la presente declaración, cumple con todas las normas de la UE, en lo que a normas técnicas, de homologación y de seguridad se refiere. En caso de realizar cualquier modificación en la presente mercancía sin nuestra previa autorización, esta declaración pierde su validez.</p>	<p>LT ES Atitikties deklaracija</p> <p>Pasirašanti Husqvarna AB, 561 82 Huskvarna, Sweden patvirtina, kad žemiau nurodyti prietaisai ir jų modeliai, kuriuos paleidome į apyvartą, patenkina harmonizuotas ES direktyvas, ES saugumo standartus ir specifinius gaminių standartus. Atlikus bet kokių prietaisų pakeitimą, kuris nėra suderintas su mumis, ši deklaracija praranda galiojimą.</p>
<p>P Certificado de conformidade da UE</p> <p>Os abaixo mencionados Husqvarna AB, 561 82 Huskvarna, Sweden, por este meio certificam que ao sair da fábrica o aparelho abaixo mencionado está de acordo com as directivas harmonizadas da UE, padrões de segurança e de produtos específicos. Este certificado ficará nulo se a unidade for modificada sem a nossa aprovação.</p>	<p>LV ES-atbilstības deklarācija</p> <p>Parakstījisjus Husqvarna AB, 561 82 Huskvarna, Sweden, Vācija apstiprina, ka sekojoši apzīmētās iekārtas, kuras mēs izplatām, savā izpildījumā atbilst harmonizētajām ES direktīvām, ES drošības standartiem un produkta specifiskajiem standartiem. Ar mūsu neapstiprinātiem izmaiņām iekārtā šī deklarācija zaudē savu derīgumu.</p>
<p>PL Deklaracja zgodności Unii Europejskiej</p> <p>Niżej podpisany Husqvarna AB, 561 82 Huskvarna, Sweden, potwierdza, że poniżej opisane urządzenie w wykonaniu wprowadzonym przez nas do obrotu spełnia wymogi zharmonizowanych wytycznych Unii Europejskiej, standardów bezpieczeństwa Unii Europejskiej i standardów specyficznych dla danego produktu. W przypadku wprowadzenia zmian nie uzgodnionych z nami wyjaśnienie to traci swoją ważność.</p>	

<p>Bezeichnung des Gerätes: Elektro-Heckenschere Description of the unit: Electric Hedge Trimmer Désignation du matériel : Taille-haies électrique Omschrijving van het apparaat: Elektrische heggenschaar Produktbeskrivning: Elektrisk Häcksax Beskrivelse af enhederne: Elektrisk hækkeklipper Laitteiden nimitys: Sähkökäyttöinen aitalaikkuri Descrizione del prodotto: Tagliasieme elettrica Descripción de la mercancía: Recortasetos eléctrico Descrição do aparelho: Tesoura eléctrica de sebes Opis urządzenia: Elektryczne nożyce do żywoplotu A készülék megnevezése: Elektromos sövénynyíró Označení přístroje: Elektrické nůžky na živý plot Označenie přístroja: Elektrické nožnice na živý plot Ονομασία της συσκευής: Ηλεκτρικό μηχανοπολυφύλλιο Oznaka naprave: Električne škarije za živo mejo Descrierea articolelor: Trimmer-ul electric de tuns garduri vii Обозначение на уредите: Електрически хросторез за жив плет Seadmete nimetus: Elektrilised hekiäärid Gaminio pavadinimas: Elektrinės gyvatvorių žirkklės Iekārta apzīmējums: Elektriskais dzīvžogu trimmeris</p>	<p>Schall-Leistungspegel: gemessen / garantiert Noise level: measured / guaranteed Puissance acoustique : mesurée / garantie Geluidsniveau: gemeten / gegarandeerd Ljudnivå: uppmätt / garanterad Ljudnivå: uppmätt / garanterad Lydytriksnivau: afmålt / garanti Melun taso: mitattu / taattu Livello rumorosità: testato / garantito Nível sonoro: medido / garantizado Nível de ruído: medido / garantido Poziom hałasu: zmierzony / gwarantowany Zajszint: mért / garantált Hladina hluku: naměřeno / zaručeno Výkonová úroveň hluku: meraná / zaručená Στάθμη ηχητικής πίεσης: μετρηθείσα / εγγυημένη Glasnost: izmerjeno / garantirano Nivelul de zgomot: măsurat / garantat Ниво на шума и мощността: измерено / гарантирано Helivõimsuse tase: mõõdetud / tagatud Garso galios lygis: išmatuotas / garantuotas Skaņas jaudas līmenis: izmērētais / garantētais</p>	
<p>Typ: Art.-Nr.: Type: Art. No.: Type : Référence : Typ: Art. nr.: Typ: Art.nr. : Type: Varenr. : Typit: Art.-n:o : Modello: Art. : Tipo: Art. Nº: Tipo: Art. Nº: Typ: Nr art.:</p>	<p>Típusok: Cikkszám: Typ: Č.výr: Typ: Č.výr: Τύπος: Κωδ. Νο. : Tip: Št. art. : Tipuri: Nr art. : Типове: Арт.№э : Tüübid: Toote nr : Tipas: Gaminio Nr. : Tipi: Tipi: Art.-Nr. : HighCut 48 8880</p>	<p>Anbringungsjaar der CE-Kennzeichnung: CE bejegyzés kelte: Year of CE marking: Rok přidělení značky CE: Date d'apposition du marquage CE : Rok pridelenia označenia CE : Installatiejaar van de CE-aanduiding: Έτος πιστοποίησης ποιότητας CE : CE-Märkningsår: Leto namestitve oznake CE : CE-Mærkningsår: Anul de marcarea CE : CE-merkingsår: Година на поставяне на CE-маркировка: CE-merkingsår: CE-märkingstuse raigaldamisaasta: Anno di rilascio della certificazione CE: CE- markējuma uzlikšanas gads: Colocación del distintivo CE: Metai, kuriais paženklinta CE-ženklui: Ano de marcação pela CE: Rok nadania znaku CE: 2010</p>
<p>EU-Richtlinien: EU szabványok: EU directives: Směrnice EU: Directives européennes : Směrnice EU: EU-richtlijnen: Προδιαγραφές ΕΚ: EU direktiv: Smernice UE: EU Retningslinier: Directive UE: EY-direktiivit: ES-direktivi: Direttive UE: ELI direktiivid: Normativa UE: ES direktivos: Directrices da UE: ES-direktivas: Dyrektywy UE:</p>	<p>2000/14/EC 93/68/EC</p>	<p>Ulm, den 01.10.2010 Ulm, 01.10.2010 Fait à Ulm, le 01.10.2010 Ulm, 01-10-2010 Ulm, 2010.10.01. Ulm, 01.10.2010 Ulmissa, 01.10.2010 Ulm, 01.10.2010 Ulm, 01.10.2010 Ulm, 01.10.2010 Ulm, 01.10.2010r. Ulm, 01.10.2010 V Ulmu, dne 01.10.2010 Ulm, 01.10.2010 Ulm, 01.10.2010</p>
<p>Harmonisierte EN: EN 60745-1 EN 60745-2-15</p>	<p>EN 774 EN ISO 12100</p>	<p>Der Bevollmächtigte Authorised representative Représentant légal Gemachtigter Behörig Firmatecknare Teknisk direktør Valtuutettu edustaja Rappresentante autorizzato Representante autorizado Representante autorizado Uprawniony do reprezentacji Meghatalmazott Zplnomocnenec Splnomocnenec Νόμιμος εκπρόσωπος της εταιρίας Ulm, 01.10.2010 Ulm, 01.10.2010 Ulm, 01.10.2010 Ulm, 01.10.2010 Ulm, 2010.10.01 Ulma, 01.10.2010</p>
<p>Hinterlegte Dokumentation: GARDENA Technische Dokumentation E. Renn 89079 Ulm Deposited Documentation: GARDENA Technical Documentation E. Renn 89079 Ulm Documentation déposée : Documentation technique GARDENA E. Renn 89079 Ulm Konformitätsbewertungsverfahren: Nach 2000/14/EG Art. 14 Anhang V Conformity Assessment Procedure: according to 2000/14/EC Art. 14 Annex V Procédure d'évaluation de la conformité : Selon 2000/14/CE art. 14 Annexe V</p>	<p>GARDENA Technische Dokumentation E. Renn 89079 Ulm GARDENA Technical Documentation E. Renn 89079 Ulm Documentation technique GARDENA E. Renn 89079 Ulm Nach 2000/14/EG Art. 14 Anhang V according to 2000/14/EC Art. 14 Annex V Selon 2000/14/CE art. 14 Annexe V</p>	<p>Vodja tehničnega oddelka Conducerea tehnică Упълномощен Volitatud esindaja Igaliotasis atstovas Pilnvarotā persona</p> <p> Peter Lameli R & D Director</p>

Deutschland / Germany

GARDENA GmbH
Central Service
Hans-Lorenser-Straße 40
D-89079 Ulm
Produktfragen:
(+49) 731 490-123
Reparaturen:
(+49) 731 490-290
service@gardena.com

Albania

COBALT Sh.p.k.
Rr. Siri Kodra
1000 Tirana

Argentina

Husqvarna Argentina S.A.
Av.del Libertador 5954 –
Piso 11 – Torre B
(C1428ARP) Buenos Aires
Phone: (+54) 11 5194 5000
info.gardena@
ar.husqvarna.com

Armenia

Garden Land Ltd.
61 Tigran Mets
0005 Yerevan

Australia

Husqvarna Australia Pty. Ltd.
Locked Bag 5
Central Coast BC
NSW 2252
Phone: (+61) (0) 2 4352 7400
customer.service@
husqvarna.com.au

Austria / Österreich

Husqvarna Austria GmbH
Consumer Products
Industriezeile 36
4010 Linz
Tel.: (+43) 732 77 01 01 - 90
consumer.service@
husqvarna.at

Azerbaijan

Firm Progress a.
Aliyev Str. 26A
10522 Baku

Belgium

GARDENA Belgium NV/SA
Sterrebeekstraat 163
1930 Zaventem
Phone: (+32) 2 720 92 12
Mail: info@gardena.be

Bosnia / Hercegovina

SILK TRADE d.o.o.
Industrijska zona Bukva bb
74260 Tešanj

Brazil

Husqvarna do Brasil Ltda
Av. Francisco Matrazzo,
1400 – 19º andar
São Paulo – SP
CEP: 05001-903
Tel: 0800-112252
marketing.br.husqvarna@
husqvarna.com.br

Bulgaria

Хускварна България ЕООД
Бул. „Андрей Липчев“ № 72
1799 София
Тел.: (+359) 02/9753076
www.husqvarna.bg

Canada / USA

GARDENA Canada Ltd.
100 Summerlea Road
Brampton, Ontario L6T 4X3
Phone: (+1) 905 972 9330
info@gardena.canada.com

Chile

Maquinarias Agroforestales
Ltda. (Maga Ltda.)
Santiago, Chile
Avda. Chesterton
8355 comuna Las Condes
Phone: (+56) 2 202 4417
Dalton@мага.cl
Zipcode: 7560330

Temuco, Chile

Avda. Valparaiso # 01466
Phone: (+56) 45 222 126
Zipcode: 4780441

China

Husqvarna (China) Machinery
Manufacturing Co., Ltd.
No. 1355, Jia Xin Rd.
Ma Lu Zhen, Jia Ding Dist.,
Shanghai
201801
Phone: (+86) 21 59159629
Domestic Sales
www.gardena.com.cn

Colombia

Husqvarna Colombia S.A.
Calle 18 No. 68 D-31, zona
Industrial de Montevideo
Bogotá, Cundinamarca
Tel. 571 2922700 ext. 105
jairo.salazar@
husqvarna.com.co

Costa Rica

Compania Exim
Euroiberoamericana S.A.
Los Colegios, Moravia,
200 metros al Sur del Colegio
Saint Francis – San José
Phone: (+506) 297 68 83
exim_euro@racsa.co.cr

Croatia

SILK ADRIA d.o.o.
Josipa Lončara 3
10090 Zagreb
Phone: (+385) 1 3794 580
silk.adria@zg-t-com.hr

Cyprus

Med Marketing
17 Digeni Akritas Ave
P.O. Box 27017
1641 Nicosia

Czech Republic

Husqvarna Česko s.r.o.
Türkova 2319/5b
149 00 Praha 4 – Chodov
Bezplatná infolinika:
800 100 425
servis@cz.husqvarna.com

Denmark

GARDENA / Husqvarna
Consumer Outdoor Products
Salgsafdelning Danmark
Box 9003
S-200 39 Malmö
info@gardena.dk

Dominican Republic

BOSQUESA, S.R.L.
Carretera Santiago Licey
Km. 5 ½
Esquina Copal II.
Santiago, Dominican Republic
Phone: (+809) 736-0333
joserbosquesa@claro.net.do

Ecuador

Husqvarna Ecuador S.A.
Arujos E1-181 y 10 de Agosto
Quito, Pichincha
Tel: (+593) 22800739
francisco.jacom@
husqvarna.com.ec

Estonia

Husqvarna Eesti OÜ
Consumer Outdoor Products
Kesk tee 10, Aaviku küla
Rae vald
Harju maakond
75005 Estonia
kontakt.etj@husqvarna.ee

Finland

Oy Husqvarna Ab
Consumer Outdoor Products
Lauttarhankatu 8 B / PL 3
00581 HELSINKI
info@gardena.fi

France

GARDENA France
Immelle Expositiel
9 - 11 allée des Pierres Mayettes
ZAC des Barbanniers, B.P. 99
- F. 92232 GENNEVILLIERS
cedex
Tél. (+33) 01 40 85 30 40
service.consommateurs@
gardena.fr

Georgia

AJD Group
Beliashevili 8
1159 Tbilisi

Great Britain

Husqvarna UK Ltd
Preston Road
Aycliffe Industrial Park
Newton Aycliffe
County Durham
DL5 6UP
info.gardena@
husqvarna.co.uk

Greece

HUSQVARNA ΕΛΛΑΣ Α.Ε.Β.Ε.
Υπ. /μ Ηφαιστίου 33Α
Βλ. Πλ. Κορωπίου
194 00 Κορωπί Αττικής
V.A.T. EL094094640
Phone: (+30) 210 6620 225
info@husqvarna-consumer.gr

Hungary

Husqvarna Magyarorszáig Kft.
Ezred u. 1-3
1044 Budapest
Telephone: (+36) 1 251-4161
vevozsolgalat.husqvarna@
husqvarna.hu

Iceland

O. Johnson & Kaaber
Tunguhalsi 1
110 Reykjavik
ooj@oik.is

Ireland

Husqvarna UK Ltd
Preston Road
Aycliffe Industrial Park
Newton Aycliffe
County Durham
DL5 6UP
info.gardena@
husqvarna.co.uk

Italy

Husqvarna Italia S.p.A.
Via Como 72
23868 VALMADRERA (LC)
Phone: (+39) 0341.203.111
info@gardenaitalia.it

Japan

KAKIUCHI Co. Ltd.
Sumitomo Realty &
Development Kojimachi
BLDG., 8F
5-1 Nibanncyo
Chiyoda-ku
Tokyo 102-0084
Phone: (+81) 33 264 7271
m_ishihara@kaku-ichi.co.jp

Kazakhstan

LAMED Ltd.
155/11, Tazhibayevy Str.
050060 Almaty
IP Schmidt
Abayavenue 3B
110 005 Kostanay

Kyrgyzstan

Alye Maki
av. Molodaya Guardir J 3
720014
Bishkek

Latvia

Husqvarna Latvija
Consumer Outdoor Products
Bakūži iela 6
LV-1024 Rīga
info@husqvarna.lv

Lithuania

UAB Husqvarna Lietuva
Consumer Outdoor Products
Ateities pl. 77C
LT-52104 Kaunas
centras@husqvarna.lt

Luxembourg

Magasins Jules Neuberg
39, rue Jacques Stas
Luxembourg-Gasperich 2549
Case Postale No.12
Luxembourg 2010
Phone: (+352) 40 140 11
api@neuberg.lu

Mexico

AFOSA
Av. Lopez Mateos Sur # 5019
Col. La Calma 45070
Zapopan, Jalisco
Mexico
Phone: (+52) 33 3818-3434
icornejo@afosa.com.mx

Moldova

Convel S.R.L.
290A Muncesti Str.
2002 Chisinau

Netherlands

GARDENA Nederland B.V.
Postbus 50176
1305 AD ALMERE
Phone: (+31) 36 521 00 00
info@gardena.nl

Neth. Antilles

Jonka Enterprises N.V.
Sta. Rosa Weg 196
P.O. Box 8200
Curaçao
Phone: (+599) 9 767 66 55
pgm@jonka.com

New Zealand

Husqvarna New Zealand Ltd.
PO Box 76-437
Manukau City 2241
Phone: (+64) (0) 9 9202410
support.nz@husqvarna.co.nz

Norway

GARDENA
Husqvarna Consumer
Outdoor Products
Salgskontor Norge
Kleveveien 6
1540 Vestby
info@gardena.no

Peru

Husqvarna Perú S.A.
Jr. Ramón Cárcamo 710
Lima 1
Tel: (+51) 1 3320400 ext. 416
juan_remuigo@
husqvarna.com

Poland

Husqvarna
Poland Spółka z o.o.
ul. Wysockiego 15 b
03-371 Warszawa
Phone: (+48) 22 330 96 00
gardena@husqvarna.com.pl

Portugal

Husqvarna Portugal, SA
Lagoa - Albarraque
2635 - 595 Rio de Mouro
Tel.: (+351) 21 922 85 30
Fax: (+351) 21 922 85 36
info@gardena.pt

Romania

Madex International Srl
Soseaua Odaii 117-123,
RO 013603
București, S1
Phone: (+40) 21 352.76.03
madex@mes.ro

Russia

ООО „Хускварна“
141400, Московская обл.,
г. Химки,
улица Ленинградская,
владение 39, стр.6
Бизнес Центр
„Химки Бизнес Парк“,
помещение ОВ02_04

Serbia

Domel d.o.o.
Autoput za Novi Sad bb
11273 Belgrade
Phone: (+381) 11 848 88 12
mirosavljejjina@domel.rs

Singapore

Hy-Ray PRIVATE LIMITED
40 Jalan Pemimpin
#02-08 Tat Ann Building
Singapore 577185
Phone: (+65) 6253 2277
shiyang@hyray.com.sg

Slovak Republic

Husqvarna Česko s.r.o.
Türkova 2319/5b
149 00 Praha 4 – Chodov
Bezplatná infolinika:
800 154 044
servis@sk.husqvarna.com

Slovenia

Husqvarna Austria GmbH
Consumer Products
Industriezeile 36
4010 Linz
Tel.: (+43) 732 77 01 01 - 90
consumer.service@
husqvarna.at

South Africa

Husqvarna
South Africa (Pty) Ltd
Postnet Suite 250
Private Bag X6,
Cascades, 3202
South Africa
Phone: (+27) 33 846 9700
info@gardena.co.za

Spain

Husqvarna España S.A.
C/ Basauri, nº 6
La Florida
28023 Madrid
Phone: (+34) 91 708 05 00
atencioncliente@gardena.es

Suriname

Agrofix n.v.
Verlengde Hogestraat #22
Phone: (+597) 472426
agrofix@sr.net
Pobox : 2006
Paramaribo
Suriname – South America

Sweden

Husqvarna AB
S-561 82 Huskvarna
info@gardena.se

Switzerland / Schweiz

Husqvarna Schweiz AG
Consumer Products
Industriestrasse 10
5506 Mägenwil
Phone: (+41) (0) 848 800 464
info@gardena.ch

Turkey

GARDENA Dost Diş Ticaret
Mimensekili A.Ş.
Sanayi Cad. Adil Sokak
No: 1/B Kartal
34873 Istanbul
Phone: (+90) 216 3893939
info@gardena-dost.com.tr

Ukraine / Україна

ТОВ «Хусарна Україна»
вул. Васильківська, 34,
офіс 204-г
03022, Київ
Тел: (+380) 044 498 39 02
info@gardena.ua

Uruguay

FELI SA
Inte Ríos 1083 CP 11800
Montevideo – Uruguay
Tel: (+598) 22 03 18 44
info@felisa.com.uy

Venezuela

Corporación Casa y Jardín C.A.
Av. Caroní, Edif. Trezmen, PB.
Colinas de Bello Monte,
1050 Caracas.
Tlf: (+58) 212 992 33 22
info@casayjardin.net.ve

8890-20.960.03/0212

© GARDENA
Manufacturing GmbH
D-89070 Ulm
http://www.gardena.com