

Art. 1188

- D Betriebsanleitung**  
Bodenfeuchtesensor
- 
- GB Operating Instructions**  
Soil Moisture Sensor
- 
- F Mode d'emploi**  
Sonde d'humidité
- 
- NL Instructies voor gebruik**  
Bodemvochtigheidssensor
- 
- S Bruksanvisning**  
Fuktighetsmätare
- 
- I Istruzioni per l'uso**  
Tester di umidità
- 
- E Manual de instrucciones**  
Sensor de humedad
- 
- P Instruções de manejo**  
Sensor de humidade do solo
- 
- DK Brugsanvisning**  
Fugtighedssensor

# GARDENA Bodemvochtigheidssensor

Welkom in de tuin GARDENA...



Dit is de vertaling van de originele Duitse instructies voor gebruik.

Lees de instructies voor gebruik zorgvuldig en houd u aan de aanwijzingen. Maakt u zich aan hand van deze instructies voor gebruik vertrouwd met het juiste gebruik en de veiligheidsinstructies van de bodemvochtigheidssensor.



Om veiligheidsredenen mogen kinderen en jongeren onder 16 jaar en personen die niet met deze instructies voor gebruik vertrouwd zijn, de bodemvochtigheidssensor niet gebruiken. Personen met een lichamelijke of geestelijke beperking mogen dit product alleen gebruiken als ze onder toezicht staan of geïnstrueerd zijn door een bevoegd persoon.

→ Bewaar deze instructies voor gebruik zorgvuldig.

## Inhoudsopgave

1. Inzetgebied van uw GARDENA bodemvochtigheidssensor ..	24
2. Veiligheidsinstructies .....	24
3. Functie .....	25
4. Ingebruikname .....	25
5. Bediening .....	27
6. Buitenbedrijfstelling .....	28
7. Onderhoud .....	28
8. Opheffen van storingen .....	29
9. Leverbare accessoires .....	30
10. Technische gegevens .....	30
11. Service / Garantie .....	30

## 1. Inzetgebied van uw GARDENA bodemvochtigheidssensor

### **Gebruik volgens de voorschriften:**

De GARDENA bodemvochtigheidssensor is uitsluitend bestemd voor particulier gebruik buiten in huis- en hobbytuinen en in broeikas- en serre-constructies voor het aansturen van sproeiers en besproeiingssystemen via GARDENA besproeiingscomputers en meerkanaalbesturingen waarbij rekening gehouden wordt met de bodemvochtigheid. De bodemvochtigheidssensor kan ook samen met de GARDENA bloembakbesproeiingsset art. 1407 worden gebruikt.

### **Opmerking**



**Niet gebruikt worden mag de bodemvochtigheidssensor in industriële en bedrijfsmatige toepassingen en in combinatie met chemicaliën, levensmiddelen, licht ontvlambare en explosieve stoffen.**

## 2. Veiligheidsinstructies

### **Batterijen:**

Vanwege het goed functioneren mogen in de bodemvochtigheidssensor slechts twee 1,5 V babycellen (alkaline) **type IEC LR14** gebruikt worden!

Om bij langere afwezigheid een uitvallen van de bodemvochtigheidssensor door zwakke

batterijen te voorkomen moeten de batterijen op een bepaald tijdstip worden vervangen.

Doorslaggevend hiervoor is de bedrijfsduur van de batterijen tot dan toe en de verwachte tijdsduur van afwezigheid die opgeteld niet langer mag zijn dan 1 jaar.

### **Gebruiksaanwijzing:**

De bodemvochtigheidssensor is uitgerust met een veiligheidsschakeling. Als de sensorkabel beschadigd is of de batterijen leeg zijn wordt volgens de ingestelde besproeiingsduur van de besproeiingscomputer berekend.

De uitbreiding van het vocht in de bodem na besproeiing of neerslag is aan een bepaalde traagheid onderhevig. In het meest ongunstige geval kan het gebeuren dat een besproeiing en een regenbui zich zolang overlappen tot de gewenste bodemvochtigheid bereikt is.

## 3. Functie

Met de GARDENA bodemvochtigheidssensor wordt rekening gehouden met de bodemvochtigheid bij de besproeiing. De bodemvochtigheidssensor meet de bodemvochtigheid in het wortelgedeelte van de planten automatisch ca. elke 10 minuten en zendt het meetresultaat aan de besproeiingscomputer.

### **Bedieningsveld van de bodemvochtigheidssensor:**

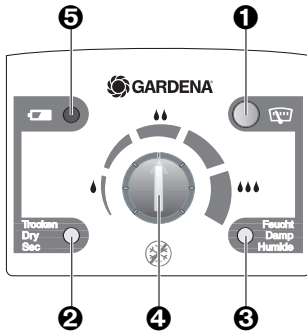

- 1 Indicatieknop:** activeert de indicatie van de laatst gemeten vochtigheidstoestand.
- 2 „Droog“-LED:** Geeft aan dat de bodemvochtigheidssensor met betrekking tot de schakelpunt-regelaar **4** droogte meet.
- 3 „Vochtig“-LED:** Geeft aan dat de bodemvochtigheidssensor met betrekking tot de schakelpunt-regelaar **4** vochtigheid meet.
- 4 Schakelpunt-regelaar:** Stelt de bodemvochtigheid in vanaf welke de besproeiing moet plaatsvinden.
- 5 Batterij-LED:** Als de batterij-LED knippert, moeten de batterijen worden vervangen.

Als de batterijen leeg zijn en niet vervangen worden, werkt de aangesloten besproeiingscomputer met het ingestelde besproeiingsprogramma.

→ Batterijen vervangen (zie **7. Onderhoud „Batterijen vervangen“**).

## 4. Ingebruikname

### **Batterijen plaatsen:**

→ Voor het plaatsen van de batterijen, zie **7. Onderhoud „Batterijen vervangen“**.

### **Juiste standplaats van de bodemvochtigheidssensor kiezen:**

#### **Juiste standplaats:**

Der bodemvochtigheidssensor moet op **een plaats in het besproeiingsbereik** worden geplaatst waar deze aan dezelfde klimaatomstandigheden (zon, wind, regen, etc.) is blootgesteld als de planten.

#### **Verkeerde standplaats:**

De bodemvochtigheidssensor mag niet door de planten die eraan staan worden afgedekt. Schaduwzones moeten worden vermeden.

Om verkeerde reactieresultaten uit te sluiten die door opgestuwd vocht ontstaan, mag de bodemvochtigheidssensor niet in kuilen in de bodem worden geplaatst.

### Bodemvochtigheidssensor „planten“:

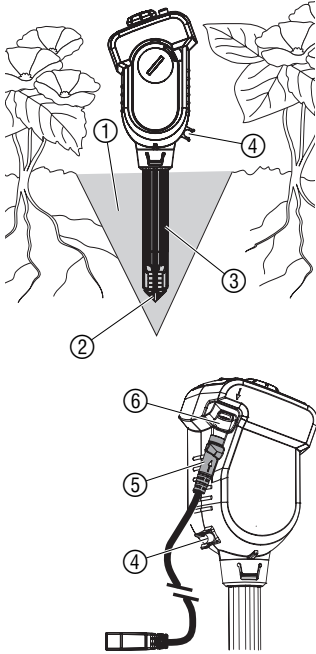

**⚠ ATTENTIE !**  
**De sensorpunt van de meetvoeler meet de bodemvochtigheid alleen correct als de sensorpunt aan alle kanten de bodem over het gehele vlak aanraakt !**  
**Er mag in de bodem bij de sensorpunt geen lucht aanwezig zijn.**

1. Grond ① minstens 12 cm diep trechtervormig uitgraven.
2. De uitgegraven grond ① losmaken en de aanwezige stenen verwijderen.
3. Als de grond droog is, dient u de grond vochtig te maken.
4. De losse vochtige grond ① weer losjes in de trechter vullen.
5. De complete sensorpunt ② in water onderdompelen (het vilt moet nat zijn).
6. Sensorkabel (lang) ⑤ in de sensorbus ⑥ van de bodemvochtigheidssensor steken (is bij uitlevering al erin gestoken).
7. De bodemvochtigheidssensor tot de bovenkant van de meetvoeler ③ in de losse grond ① steken.  
*Daarbij moet de sensorpunt ② aan alle kanten de vochtige grond over het gehele oppervlak aanraken.*
8. De grond ① om de meetvoeler ③ licht vastdrukken. *De bodemvochtigheidssensor mag niet los in de grond steken.*
9. De directe omgeving van de bodemvochtigheidssensor met ca. 1 liter water natgieten.  
*Afhankelijk van de grond kan het enkele uren duren tot de bodemvochtigheidssensor die daadwerkelijke bodemvochtigheid meet.*

### GARDENA Micro-Drip-System aansluiten:

Opdat bij het gebruik van het GARDENA Micro-Drip-System de afgegeven waterhoeveelheid door de sensorpunt wordt geregistreerd, moet er een druppelaar direct boven de meetvoeler worden aangebracht.

→ Een verdeelbuis 4,6 mm (3/16") met druppelaar aan de houder ④ van de bodemvochtigheidssensor aanbrengen.

### Adapterkabel aansluiten:

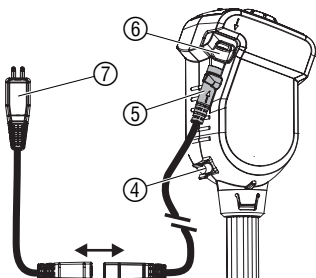

1. Sensorkabel ⑤ zo in / op de grond installeren dat deze niet wordt beschadigd of tot „struikelblok“ wordt. In de grond moet de kabel in een zandbed worden gelegd om beschadiging door stenen te voorkomen.
2. Adapterkabel (kort) ⑦ op de sensorkabel ⑤ steken (is bij uitlevering al erop gestoken).
3. Adapterkabel ⑦ in de sensoraansluiting van de GARDENA besproeiingscomputer steken.

Als de lengte van de sensorkabel niet voldoende is kan deze met behulp van het GARDENA verlengsnoer **art. 1186** verlengd worden (tot 105 m).

## 5. Bediening

De waterbehoefte van de planten is afhankelijk van vele factoren, bijv. soort, bodem, zonbestraling, windverhoudingen.

Om het geschikte schakelpunt van de bodemvochtigheidssensor te vinden moet deze tijdens de besproeiing over een periode van ca. 1 - 2 weken geobserveerd en evt. bijgesteld worden.

Als de bodemvochtigheid het ingestelde schakelpunt heeft overschreden wordt het besproeiingsprogramma vroegtijdig door de besproeiingscomputer beëindigd of wordt een nog niet gestarte besproeiing geblokkeerd.

### Voorinstelling van de schakelpunt-regelaar kiezen:

In de leveringstoestand staat de schakelpunt-regelaar in de **middelste stand**, die geschikt is voor gemiddelde volle grond (**leemachtige humus**).

Voor **zandbodems** moet de schakelpunt-regelaar ⑧ iets **naar rechts** ingesteld worden (vochtig).

Voor **bloemenaarde** moet de schakelpunt-regelaar ⑧ iets **naar links** worden ingesteld (droger).

### Schakelpunt van de bodemvochtigheidssensor instellen:

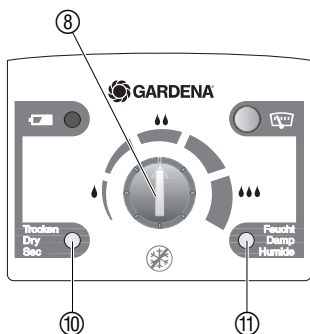

### Verhogen van de vochtigheidsgraad van de bodem:

→ Als de bodem voor een bepaalde toepassing (bodems soort of plantensoort) te droog schijnt, de schakelpunt-regelaar ⑧ in de richting „**Vochtig**” naar rechts draaien (bijv. met een munt).

### Verlagen van de vochtigheidsgraad van de bodem:

→ Als de bodem voor een bepaalde toepassing (bodemsort of plantensoort) te vochtig schijnt, de schakelpunt-regelaar ⑧ in de richting „**Droog**” naar links draaien (bijv. met een munt).

### Bodemvochtigheid meten:

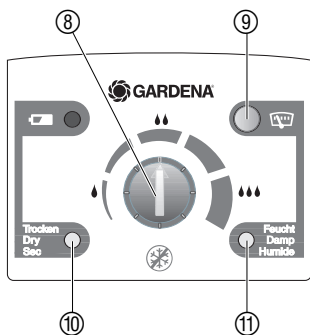

Met de bodemvochtigheidssensor kan de bodemvochtigheid te allen tijde worden gemeten. Als de bodemvochtigheidssensor „**Vochtig**” ⑪ aangeeft wordt er geen besproeiing uitgevoerd.

→ De laatste gemeten bodemvochtigheids waarde wordt met de betreffende LED („**Droog**” ⑩ of „**Vochtig**” ⑪) 1 minuut weergegeven.

Binnen de minuut, waarin het meetresultaat wordt weergegeven, kan via de schakelpunt-regelaar het betreffende schakelpunt worden gezocht, door de schakelpunt-regelaar zolang te draaien, tot het display van „**Droog**” ⑩ naar „**Vochtig**” ⑪ springt of omgekeerd. Als het display niet omschakelt, is de grond of zeer droog of zeer vochtig.

### Gebruikstip:

Opdat de bodemvochtigheid zo constant mogelijk wordt gehouden, moet er met korte besproeiingscycli en korte besproeiingstijden worden berekend. Dit geldt vooral voor balkonbakken die besproeiingstijden van < 5 min. hebben.

## 6. Buitenbedrijfstelling

### Opslaan / overwinteren:



De bewaarplaats moet voor kinderen ontoegankelijk zijn.

1. Batterijen uit de bodemvochtigheidssensor verwijderen.
2. Bodemvochtigheidssensor vorstveilig op een droge plaats bewaren.

### Afvalverwijdering:

(overeenkomstig  
RL2002/96/EG)



### Belangrijk:

Geef de gebruikte batterijen terug aan een van de verkoopplaatsen of lever de batterijen in bij de gemeentelijke inzamelplaats. De batterij mag **alleen in ontladen toestand** worden verwijderd.

Het apparaat mag niet met het normale huisvuil meegegeven worden, maar moet volgens de geldende regels afgevoerd worden.

→ Belangrijk: Apparaat inleveren bij de gemeentelijke inzamelplaats.

## 7. Onderhoud

### Batterijen vervangen:

### Attentie: Er mogen geen accu's worden gebruikt!

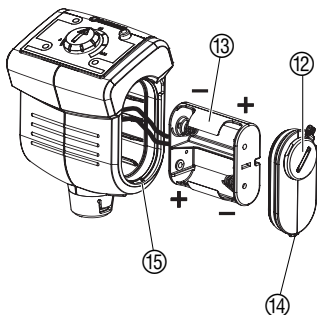

1. Batterijdeksel ⑫ met een munt (of een grote schroevendraaier) met de klok mee ontgrendelen en met zachte druk eraf halen.
2. Batterijhouder ⑬ verwijderen en 2 batterijen (babcellen 1,5 V type IEC LR14) plaatsen. **Daarbij op de juiste polariteit (+/-) letten.**
3. Batterijhouder ⑬ in de bodemvochtigheidssensor inzetten. Let er daarbij op dat de kabels niet ingekneld worden.
4. Vergrendelingsnok ⑭ van het batterijdeksel ⑫ in de sleuf van de behuizing ⑮ zetten en het batterijdeksel ⑫ aandrukken. Daarbij op de correcte zitting van de O-ring letten.
5. Batterijdeksel ⑫ weer met een munt (of een grote schroevendraaier) tegen de klok in vergrendelen.

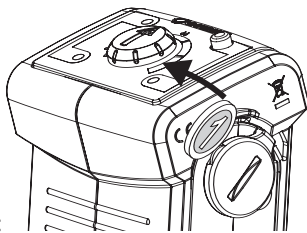

### Bedieningspaneel reinigen:

Als het bedieningspaneel verontreinigd is, moet het gereinigd worden.

**Er mogen geen bijtende of schurende schoonmaakmiddelen worden gebruikt.**

→ Bedieningspaneel met een vochtige doek reinigen (zonder oplosmiddel).

### Sensorpunt reinigen / vervangen:

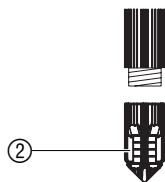

Als de bodemvochtigheidsmeter verplant wordt, moet de sensorpunt gereinigd / vervangen worden. Het vilt van de punt mag niet met vet in aanraking komen.

→ Sensorpunt ② met helder water reinigen.

De sensorpunt kan bij beschadigd vilt via de GARDENA Service besteld worden.

→ Sensorpunt ② eraf schroeven en nieuwe sensorpunt opschroeven.

## 8. Opheffen van storingen

Storing	Mogelijke oorzaak	Oplossing
<b>Besproeiing start terwijl het vochtig is</b>	Bodemvochtigheidssensor niet in het beregeningsbereik geplaatst.	→ Bodemvochtigheidssensor in beregeningsbereik plaatsen.
	Schakelpunt-regelaar staat te ver rechts op „Vochtig“.	→ Schakelpunt-regelaar overeenkomstig naar links draaien.
	Defecte of losgeraakte sensorkabel.	→ Sensorkabel en aansluitingen controleren.
	Batterijen leeg / verkeerd ingezet / verkeerde batterij gebruikt.	→ Batterijen vervangen / correct inzetten / Alkaline batterij gebruiken.
	Bij de sensorpunt bevindt zich lucht.	→ Lucht verwijderen (zie 4. Inbedrijfstelling „Bodemvochtigheidssensor planten“).
<b>Besproeiing start niet terwijl het droog is</b>	De bodemvochtigheidssensor bevindt zich in een kuil in de bodem.	→ Bodemvochtigheidssensor op de juiste plaats inzetten (zie 4. Ingebruikname „Juiste standplaats van de bodemvochtigheidssensor“).
	Schakelpunt-regelaar staat te ver naar links op „Droog“.	→ Schakelpunt-regelaar overeenkomstig naar rechts draaien.
<b>Batterijindicatie van de bodemvochtigheidssensor knippert</b>	Batterijen van de bodemvochtigheidssensor zijn leeg.	→ Batterijen van de bodemvochtigheidssensor vervangen.
	Bodemvochtigheidssensor defect.	→ Contact opnemen met GARDENA service.



Bij overige storingen verzoeken wij u contact op te nemen met de GARDENA servicedienst. Reparaties mogen alleen worden uitgevoerd door de GARDENA servicedienst of door vakhandelaren die door GARDENA zijn geautoriseerd.

## 9. Leverbare accessoires

---

<b>GARDENA verlengsnoer (lengte: 10 meter)</b>	Voor de verlenging van de sensorkabel tot maximaal 105 meter.	<b>Art. 1186</b>
<b>GARDENA sensorpunt met viltschijven</b>	Ter vervanging bij beschadigde sensorpunt.	<b>via de GARDENA servicedienst verkrijgbaar</b>

## 10. Technische gegevens

---

### Bodemvochtigheidssensor (art. 1188)

<b>Sensorkabel:</b>	5 m
<b>Adapterkabel:</b>	20 cm
<b>Temperatuurbereik:</b>	5 – 60 °C
<b>Batterijen:</b>	2 x babycellen type IEC LR14 (1,5 V alkaline 7,8 Ah)
<b>Bedrijfsduur van de batterijen:</b>	Ca. 1 jaar (met alkaline batterij)

## 11. Service / Garantie

---

Bij garantie is de service gratis.

GARDENA geeft op dit product 2 jaar garantie (vanaf de aankoopdatum). Deze garantie heeft betrekking op alle wezenlijke defecten aan het toestel, die aanwijsbaar op materiaal- of fabricagefouten berusten. Garantie vindt plaats door de levering van een vervangend apparaat of door de gratis reparatie van het ingestuurde apparaat, naar onze keuze, indien aan de volgende voorwaarden is voldaan:

- Het apparaat werd vakkundig en volgens de adviezen in de instructies voor gebruik behandeld.
- Noch de koper, noch een derde persoon heeft getracht het apparaat te repareren.

De aan slijtage onderhevige sensorpunt met vilt is uitgesloten van de garantie.

Deze garantie van de producent heeft geen betrekking op de ten aanzien van de handelaar/verkoper bestaande aansprakelijkheid.

Stuur in geval van garantie het defecte apparaat samen met de kassabon en een beschrijving van de storing gefrankeerd op naar het op de achterzijde aangegeven serviceadres.



<p><b>D</b> <i>Produkthftung</i></p>	<p>Wir weisen ausdrücklich darauf hin, dass wir nach dem Produkthaftungsgesetz nicht für durch unsere Geräte hervorgerufene Schäden einzustehen haben, sofern diese durch unsachgemäße Reparatur verursacht oder bei einem Teileaustausch nicht unsere Original GARDENA Teile oder von uns freigegebene Teile verwendet werden und die Reparatur nicht vom GARDENA Service oder dem autorisierten Fachmann durchgeführt wird. Entsprechendes gilt für Ergänzungssteile und Zubehör.</p>
<p><b>GB</b> <i>Product Liability</i></p>	<p>We expressly point out that, in accordance with the product liability law, we are not liable for any damage caused by our units if it is due to improper repair or if parts exchanged are not original GARDENA parts or parts approved by us, and, if the repairs were not carried out by a GARDENA Service Centre or an authorised specialist. The same applies to spare parts and accessories.</p>
<p><b>F</b> <i>Responsabilité</i></p>	<p>Nous vous signalons expressément que GARDENA n'est pas responsable des dommages causés par ses appareils, dans la mesure où ces dommages seraient causés suite à une réparation non conforme, dans la mesure où, lors d'un échange de pièces, les pièces d'origine GARDENA n'auraient pas été utilisées, ou si la réparation n'a pas été effectuée par le Service Après-Vente GARDENA ou l'un des Centres SAV agréés GARDENA. Ceci est également valable pour tout ajout de pièces et d'accessoires autres que ceux préconisés par GARDENA.</p>
<p><b>NL</b> <i>Productaansprakelijkheid</i></p>	<p>Wij wijzen er nadrukkelijk op, dat wij op grond van de wet aansprakelijkheid voor producten niet aansprakelijk zijn voor schade ontstaan door onze apparaten, indien deze door onvakkundige reparatie veroorzaakt zijn, of er bij het uitwisselen van onderdelen geen gebruik gemaakt werd van onze originele GARDENA onderdelen of door ons vrijgegeven onderdelen en de reparatie niet door de GARDENA technische dienst of de bevoegde vakman uitgevoerd werd. Ditzelfde geldt voor extra-onderdelen en accessoires.</p>
<p><b>S</b> <i>Produktansvar</i></p>	<p>Tillverkaren är inte ansvarig för skada som orsakats av produkten om skadan beror på att produkten har reparerats felaktigt eller om, vid reparation eller utbyte, andra än Original GARDENA reservdelar har använts. Samma sak gäller för kompletteringsdelar och tillbehör.</p>
<p><b>I</b> <i>Responsabilità del prodotto</i></p>	<p>Si rende espressamente noto che, conformemente alla legislazione sulla responsabilità del prodotto, non si risponde di danni causati da nostri articoli se originati da riparazioni eseguite non correttamente o da sostituzioni di parti effettuate con materiale non originale GARDENA o comunque da noi non approvato e, in ogni caso, qualora l'intervento non venga eseguito da un centro assistenza GARDENA o da personale specializzato autorizzato. Lo stesso vale per le parti complementari e gli accessori.</p>
<p><b>E</b> <i>Responsabilidad de productos</i></p>	<p>Advertimos que conforme a la ley de responsabilidad de productos no nos responsabilizamos de daños causados por nuestros aparatos, siempre y cuando dichos daños hayan sido originados por arreglos o reparaciones indebidas, por recambios con piezas que no sean piezas originales GARDENA o bien piezas autorizadas por nosotros, así como en aquellos casos en que la reparación no haya sido efectuada por un Servicio Técnico GARDENA o por un técnico autorizado. Lo mismo es aplicable para las piezas complementarias y accesorios.</p>
<p><b>P</b> <i>Responsabilidade sobre o produto</i></p>	<p>Queremos salientar que segundo a lei da responsabilidade do fabricante, nós não nos responsabilizaremos por danos causados pelo nosso equipamento, quando estes ocorram em decorrência de reparações inadequadas ou da substituição de peças por peças não originais da GARDENA, ou peças não autorizadas. A responsabilidade tornar-se-à nula também depois de reparações realizadas por oficinas não autorizadas pela GARDENA. Esta restrição valerá também para peças adicionais e acessórios.</p>
<p><b>DK</b> <i>Produktansvar</i></p>	<p>Vi gør udtrykkeligt opmærksom på at i henhold til produktansvarsloven er vi ikke ansvarlige for skader forårsaget af vores udstyr, hvis det skyldes uautoriserede reparationer eller hvis dele er skiftet ud og der ikke er anvendt originale GARDENA dele eller dele godkendt af os, eller hvis reparationerne ikke er udført af GARDENA-service eller en autoriseret fagmand. Det samme gælder for ekstra udstyr og tilbehør.</p>

<p><b>D EU-Konformitätserklärung</b>  <b>Maschinenverordnung (9. GSGVO) / EMVG / Niedersp. RL</b>  Der Unterzeichnete GARDENA Manufacturing GmbH, Hans-Lorenser-Str. 40, D-89079 Ulm, bestätigt, dass die nachfolgend bezeichneten Geräte in der von uns in Verkehr gebrachten Ausführung die Anforderungen der harmonisierten EU-Richtlinien, EU-Sicherheitsstandards und produktspezifischen Standards erfüllen. Bei einer nicht mit uns abgestimmten Änderung der Geräte verliert diese Erklärung ihre Gültigkeit.</p>	<p>Bezeichnung des Gerätes: Bodenfeuchtesensor  Description of the unit: Soil Moisture Sensor  Désignation du matériel : Sonde d'humidité  Ormschrijving van het apparaat: Bodemvochtigheidssensor  Produktbeskrivning: Fuktighetsmätare  Descrizione del prodotto: Tester di umidità  Descripción de la mercancía: Sensor de humedad  Descrição do aparelho: Sensor de humidade do solo  Beskrivelse af enhederne: Fugtighedssensor</p>
<p><b>GB EU Certificate of Conformity</b>  The undersigned GARDENA Manufacturing GmbH, Hans-Lorenser-Str. 40, D-89079 Ulm, hereby certifies that, when leaving our factory, the units indicated below are in accordance with the harmonised EU guidelines, EU standards of safety and product specific standards. This certificate becomes void if the units are modified without our approval.</p>	<p>Typ: Art.-Nr.:  Type: Art. No.:  Type : Référence :  Typ: Art. nr.:  Type: Art.nr. : 1188  Modello : Art. :  Tipo: Art. Nº:  Tipo: Art. Nº:  Type: Varenr. :</p>
<p><b>F Certificat de conformité aux directives européennes</b>  Le constructeur, soussigné : GARDENA Manufacturing GmbH, Hans-Lorenser-Str. 40, D-89079 Ulm, déclare qu'à la sortie de ses usines le matériel neuf désigné ci-dessous était conforme aux prescriptions des directives européennes énoncées ci-après et conforme aux règles de sécurité et autres règles qui lui sont applicables dans le cadre de l'Union européenne. Toute modification portée sur ce produit sans l'accord express de GARDENA supprime la validité de ce certificat.</p>	<p>EU-Richtlinien:  EU directives:  Directives européennes :  EU-richtlijnen : 2004/108/EC  EU direktiv :  Directive UE :  Normativa UE :  Directrices da UE :  EU Retningslinier :</p>
<p><b>NL EU-overeenstemmingsverklaring</b>  Ondergetekende GARDENA Manufacturing GmbH, Hans-Lorenser-Str. 40, D-89079 Ulm, bevestigt, dat het volgende genoemde apparaat in de door ons in de handel gebrachte uitvoering voldoet aan de eis van, en in overeenstemming is met de EU-richtlijnen, de EU-veiligheidsstandaard en de voor het product specifieke standaard. Bij een niet met ons afgestemde verandering aan het apparaat verliest deze verklaring haar geldigheid.</p>	<p>Harmonisierte EN  Fernbedienung: EN 55014-1:09/02  EN 55014-2:08/02</p>
<p><b>S EU Tillverkarintyg</b>  Undertecknad firma GARDENA Manufacturing GmbH, Hans-Lorenser-Str. 40, D-89079 Ulm, intygar härmed att nedan nämnda produkter överensstämmer med EU:s direktiv, EU:s säkerhetsstandard och produktspecifikation. Detta intyg upphör att gälla om produkten ändras utan vårt tillstånd.</p>	<p>Anbringningsår der CE-Kennzeichnung:  Year of CE marking:  Date d'apposition du marquage CE :  Installatiejaar van de CE-aanduiding:  CE-Märkningsår: 2006  Anno di rilascio della certificazione CE :  Colocación del distintivo CE :  Ano de marcação pela CE :  CE-Mærkningsår :</p>
<p><b>I Dichiarazione di conformità alle norme UE</b>  La sottoscritta GARDENA Manufacturing GmbH, Hans-Lorenser-Str. 40, D-89079 Ulm, certifica che il prodotto qui di seguito indicato, nei modelli da noi commercializzati, è conforme alle direttive armonizzate UE nonché agli standard di sicurezza e agli standard specifici di prodotto. Qualunque modifica apportata al prodotto senza nostra specifica autorizzazione invalida la presente dichiarazione.</p>	<p>Ulm, den 01.08.2006  Ulm, 01.08.2006  Fait à Ulm, le 01.08.2006  Ulm, 01-08-2006  Ulm, 2006.01.08.  Ulm, 01.08.2006  Ulm, 01.08.2006  Ulm, 01.08.2006  Ulm, 01.08.2006</p>
<p><b>E Declaración de conformidad de la UE</b>  El que suscribe GARDENA Manufacturing GmbH, Hans-Lorenser-Str. 40, D-89079 Ulm, declara que la presente mercancía, objeto de la presente declaración, cumple con todas las normas de la UE, en lo que a normas técnicas, de homologación y de seguridad se refiere. En caso de realizar cualquier modificación en la presente mercancía sin nuestra previa autorización, esta declaración pierde su validez.</p>	<p>Der Bevollmächtigte  Authorised representative  Représentant légal  Gemachtigde  Behörig Firmatecknare  Rappresentante autorizzato  Representante autorizado  Representante autorizado  Teknisk direktor</p>
<p><b>P Certificado de conformidad da UE</b>  Os abaixo mencionados GARDENA Manufacturing GmbH, Hans-Lorenser-Str. 40, D-89079 Ulm, por este meio certificam que ao sair da fábrica o aparelho abaixo mencionado está de acordo com as diretivas harmonizadas da UE, padrões de segurança e de produtos específicos. Este certificado ficará nulo se a unidade for modificada sem a nossa aprovação.</p>	<p>  Peter Lameli  Vice President</p>
<p><b>DK EU Overensstemmelse certifikat</b>  Undertegnede GARDENA Manufacturing GmbH, Hans-Lorenser-Str. 40, D-89079 Ulm bekræfter hermed, at enheder listet herunder, ved afsendelse fra fabrikken, er i overensstemmelse med harmoniserede EU retningslinier, EU sikkerhedsstandarder og produktspecifikationsstandarder. Dette certifikat træder ud af kraft hvis enhederne er ændret uden vor godkendelse.</p>	

**Deutschland / Germany**

GARDENA  
Manufacturing GmbH  
Central Service  
Hans-Lorenser-Straße 40  
D-89079 Ulm  
Produktfragen:  
(+49) 731 490-123  
Reparaturen:  
(+49) 731 490-290  
service@gardena.com

**Argentina**

Husqvarna Argentina S.A.  
Vera 745  
(C1414AOO) Buenos Aires  
Phone: (+54) 11 4858-5000  
diego.poggi@ar.husqvarna.com

**Australia**

Husqvarna Australia Pty. Ltd.  
Locked Bag 5  
Central Coast BC  
NSW 2250  
Phone: (+61) 1800 802831  
customer.service@  
husqvarna.com.au

**Austria / Österreich**

Husqvarna Austria GmbH  
Consumer Products  
Industriezeile 36  
4010 Linz  
Tel.: (+43) 732 77 01 01 - 90  
consumer.service@husqvarna.at

**Belgium**

GARDENA Belgium NV/SA  
Sterrebeekstraat 163  
1930 Zaventem  
Phone: (+32) 2 720 92 12  
Mail: info@gardena.be

**Brazil**

Palash Comércio e  
Importação Ltda.  
Rua São João do Araguaia, 338  
- Jardim Califórnia -  
Barueri - SP - Brasil -  
CEP 06409-060  
Phone: (+55) 11 4198-9777  
eduardo@palash.com.br

**Bulgaria**

Хускварна България ЕООД  
1799 София  
Бул. „Андрей Ляпчев“ № 72  
Тел.: (+359) 2 80 99 424  
www.husqvarna.bg

**Canada / USA**

GARDENA Canada Ltd.  
100 Summerlea Road  
Brampton, Ontario L6T 4X3  
Phone: (+1) 905 792 9330  
info@gardenacanada.com

**Chile**

Antonio Martinic y Cia Ltda.  
Cassillas 272  
Centro de Cassillas  
Santiago de Chile  
Phone: (+56) 2 20 10 708  
garfar\_cl@yahoo.com

**Costa Rica**

Compania Exim  
Euroberoamericana S.A.  
Los Colegios, Moravia,  
200 metros al Sur del Colegio  
Saint Francis - San José  
Phone: (+506) 297 68 83  
exim\_euro@racsa.co.cr

**Croatia**

KLIS d.o.o.  
Stanciceva 79  
10419 Vukovina  
Phone: (+385) 1 622 777 0  
gardena@klis-trgovina.hr

**Cyprus**

FARMOKIPIKI LTD  
P.O. Box 7098  
74, Digeni Akritas Ave.  
1641 Nicosia  
Phone: (+357) 22 75 47 62  
condam@spidernet.com.cy

**Czech Republic**

GARDENA spol. s r.o.  
Tuřanka 115  
627 00 Brno  
Phone: (+420) 548 217 777  
gardena@gardenabrno.cz

**Denmark**

GARDENA  
Husqvarna Consumer Outdoor  
Products  
Salgsafdelning Danmark  
Box 9003  
S-200 39 Malmö  
info@gardena.dk

**Estonia**

Husqvarna Eesti OÜ  
Consumer Outdoor Products  
Kesk tee 10, Aaviku küla  
Rae vald, Harju maakond  
75305  
kontakt.etj@husqvarna.ee

**Finland**

Oy Husqvarna Ab  
Consumer Outdoor Products  
Lautatarhankatu 8 B / PL 3  
00581 HELSINKI  
info@gardena.fi

**France**

GARDENA France  
Immeuble Exposial  
9 - 11 allée des Pierres Mayettes  
ZAC des Barbanniers, B.P. 99  
- F - 92232 GENNEVILLIERS  
cedex  
Tél. (+33) 01 40 85 30 40  
service.consommateurs@  
gardena.fr

**Great Britain**

Husqvarna UK Ltd  
Preston Road  
Aycliffe Industrial Park  
Newton Aycliffe  
County Durham  
DL5 6UP  
info.gardena@  
husqvarna.co.uk

**Greece**

HUSQVARNA GREECE S.A.  
Branch of Koropi  
Ifestou 33A  
Industrial Area Koropi  
194 00 Athens - Greece  
V.A.T. EL094094640  
Phone: (+30) 210 66 20 225  
info@husqvarna-consumer.gr

**Hungary**

Husqvarna  
Magyarország Kft.  
Ezred u. 1 - 3  
1044 Budapest  
Phone: (+36) 80 20 40 33  
gardena@gardena.hu

**Iceland**

Ó. Johnson & Kaaber  
Tunguhalsi 1  
110 Reykjavik  
ooj@ojk.is

**Ireland**

Michael McLoughlin & Sons  
Hardware Limited  
Long Mile Road  
Dublin 12

**Italy**

GARDENA Italia S.p.A.  
Via Donizetti 22  
20020 Lainate (Mi)  
Phone: (+39) 02.93.94.79.1  
info@gardenaitalia.it

**Japan**

KAKUICHI Co. Ltd.  
Sumitomo Realty &  
Development Kojimachi  
BLDG., 8F, 5-1 Nibanbanchi,  
Chiyoda-ku, Tokyo 102-0084  
Phone: (+81) 33 264 4721  
m\_ishihara@kaku-ichi.co.jp

**Latvia**

SIA „Husqvarna Latvija“  
Consumer Outdoor Products  
Bakūžu iela 6, Rīga, LV-1024  
info@husqvarna.lv

**Lithuania**

UAB Husqvarna Lietuva  
Consumer Outdoor Products  
Atleities pl. 77C  
LT-52104 Kaunas  
centras@husqvarna.lt

**Luxembourg**

Magasins Jules Neuberg  
39, rue Jacques Stas  
Luxembourg-Gasperich 2549  
Case Postale No. 12  
Luxembourg 2010  
Phone: (+352) 40 14 01  
api@neuberg.lu

**Netherlands**

GARDENA Nederland B.V.  
Postbus 50176  
1305 AD ALMERE  
Phone: (+31) 36 521 00 00  
info@gardena.nl

**Neth. Antilles**

Jonka Enterprises N.V.  
Sta. Rosa Weg 196  
P.O. Box 8200, Curaçao  
Phone: (+599) 9 767 66 55  
pgm@jonka.com

**New Zealand**

Husqvarna New Zealand Ltd.  
PO Box 76437  
Manukau City 2241  
Phone: (+64) 09 9202410

**Norway**

GARDENA  
Husqvarna Consumer Outdoor  
Products  
Salgskontor Norge  
Klevereveien 6  
1540 Vestby  
info@gardena.no

**Poland**

Husqvarna Poland Spółka z o.o.  
Oddział w Szymanowie  
Szymanów 9 d  
05-532 Baniocha  
Phone: (+48) 22 727 56 90  
gardena@gardena.pl

**Portugal**

GARDENA Portugal Lda.  
Sintra Business Park  
Edifício 1, Fração 0-G  
2710-089 Sintra  
Phone: (+351) 21 922 85 30  
info@gardena.pt

**Romania**

MADEX INTERNATIONAL SRL  
Soseaua Odaii 117-123,  
Sector 1,  
București, RO 013603  
Phone: (+40) 21 352 76 03  
madex@ines.ro

**Russia**

ООО ГАРДЕНА PVC  
123007, г. Москва  
Хорошевское шоссе, д. 32А  
Тел.: (+7) 495 380 31 92  
info@gardena-rus.ru

**Singapore**

Hy - Ray PRIVATE LIMITED  
40 Jalan Pemimpin  
#02-08 Tat Ann Building  
Singapore 577185  
Phone: (+65) 6253 2277  
shiyang@hyray.com.sg

**Slovak Republic**

GARDENA spol. s r.o.  
Tuřanka 115  
627 00 Brno  
Phone: (+420) 548 217 777  
gardena@gardenabrno.cz

**Slovenia**

GARDENA d.o.o.  
Brodšiče 15  
1236 Trzin  
Phone: (+386) 1 580 93 32  
servis@gardena.si

**South Africa**

GARDENA  
South Africa (Pty.) Ltd.  
P.O. Box 11534  
Vorna Valley 1686  
Phone: (+27) 11 315 02 23  
sales@gardena.co.za

**Spain**

GARDENA IBÉRICA S.L.U.  
C/ Basauri, nº 6  
La Florida  
28023 Madrid  
Phone: (+34) 91 708 05 00  
atencioncliente@gardena.es

**Sweden**

GARDENA  
Husqvarna Consumer Outdoor  
Products  
Försäljningskontor Sverige  
Box 9003  
200 39 Malmö  
info@gardena.se

**Switzerland / Schweiz**

GARDENA Schweiz AG  
Consumer Products  
Industriestrasse 10  
5506 Mägenwil  
Phone: (+41) (0) 848 800 464  
info@gardena.ch

**Turkey**

GARDENA / Dost Diş Ticaret  
Müessesilik A.Ş. Sanayi  
Çad. Adil Sokak No. 1  
Kartal - Istanbul  
Phone: (+90) 216 38 93 939  
info@gardena-dost.com.tr

**Ukraine / Україна**

ТОВ «ГАРДЕНА УКРАЇНА»  
Васильківська, 34, 204-Г  
03022, Київ  
Тел. (+38 044) 498 39 02  
info@gardena.ua

1188-20.960.05/0309  
© GARDENA  
Manufacturing GmbH  
D-89070 Ulm  
http://www.gardena.com