

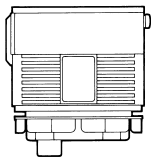

# GARDENA<sup>®</sup>

## *lightline*



Art. 4233

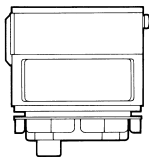

Art. 4235

- D Betriebsanleitung**  
Dämmerungssensor, Bewegungsmelder
- 
- GB Operating Instructions**  
Dusk Sensor with Timer, Motion Detector
- 
- F Mode d'emploi**  
Contacteur crépusculaire programmable, Contacteur à détection de mouvement programmable
- 
- NL Instructies voor gebruik**  
Lichtgevoeligheidssensor, bewegingsmelder
- 
- SCAN Bruksanvisning**  
Skumringssensor, bevegelsensensor
- 
- I Istruzioni per l'uso**  
Crepuscolare, rilevatore di movimento
- 
- E Manual de instrucciones**  
Sensor crepuscular, detector de movimientos
- 
- P Instruções de manejo**  
Sensor de Crepúsculo, Aviso de movimentação

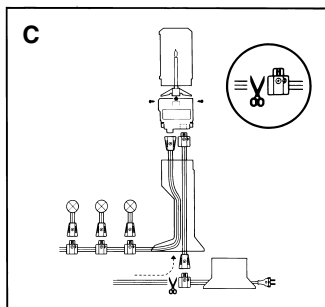
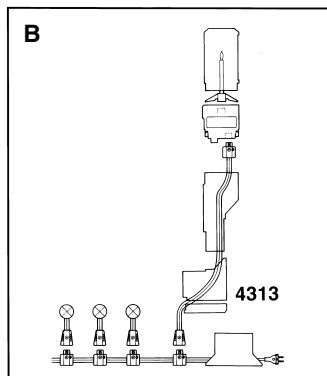
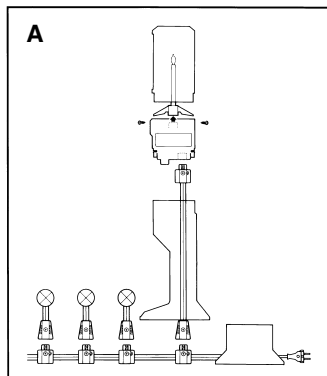
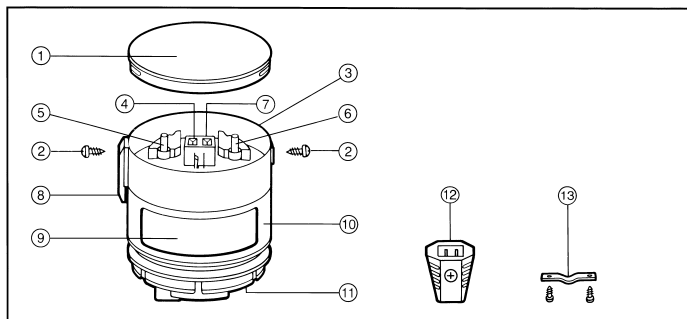

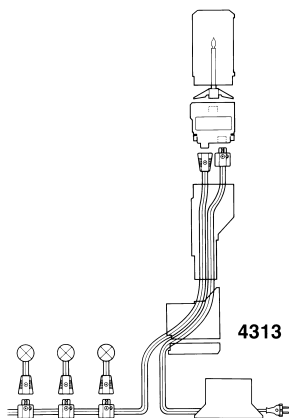
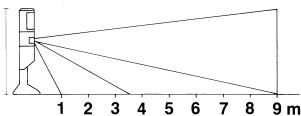
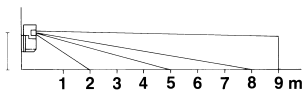
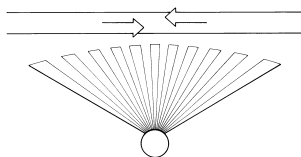
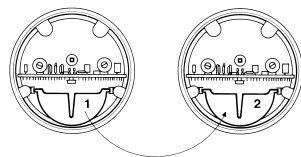
**D****F<sub>1</sub>** $\leq 1$  m**F<sub>2</sub>** $> 1$  m**E****G**

**D****Inhalt**

Betriebsanleitung  
Garantie

Seite

5 - 12  
65

**SCAN****Innhold**

Bruksanvisning  
Garanti

Side

36 - 42  
67

**GB****Contents**

Operating Instructions  
Guarantee

Page

13 - 20  
65

**I****Indice**

Istruzioni per l'uso  
Garanzia

Pagina

43 - 49  
67

**F****Contenu**

Mode d'emploi  
Garantie

Page

21 - 28  
65

**E****Índice**

Manual de instrucciones  
Garantía

Página

50 - 57  
68

**NL****Inhoud**

Instructies voor gebruik  
Garantie

Pagina

29 - 35  
66

**P****Conteúdo**

Instruções de manejo  
Garantia

Página

58 - 64  
68

# Contacteur crépusculaire programmable, Contacteur à détection de mouvement programmable

## 1. Information sur le mode d'emploi

Ceci est la traduction du mode d'emploi original allemand.

Nous vous remercions de bien vouloir lire attentivement ce mode d'emploi avant la réalisation de votre installation *lightline*. Conservez-le précieusement et suivez les indications qui y figurent. Il vous permettra de réaliser une installation parfaite, et en toute sécurité.

## 2. Domaine d'application

*lightline* GARDENA est un système d'éclairage 12 V basse tension qui va vous permettre de profiter de votre jardin et de votre terrasse sous un autre jour.

Les luminaires une fois choisis, toutes les combinaisons vous sont offertes pour les installer. C'est simple – *lightline* GARDENA a été tout spécialement conçu pour les jardins et les terrasses – et sûr, puisque le système fonctionne en 12 volts basse tension.

## 3. Domaine d'utilisation

*lightline* GARDENA est conçu pour l'éclairage des jardins et des terrasses. En aucun cas pour une installation en espace fermé. *lightline* GARDENA n'est pas conçu pour l'éclairage des bassins, et les luminaires ne doivent en aucun cas être immergés.

Le respect des préconisations données par le fabricant et énoncées dans ce mode d'emploi est une condition au bon fonctionnement et à la longévité de vos accessoires *lightline*.



**Attention ! Les contacteurs *lightline* GARDENA sont exclusivement conçus pour une utilisation en 12 volts basse tension. Toute utilisation en 220/230 V entraîne un danger de mort.**

## 4. Caractéristiques techniques

	Contacteur crépusculaire programmable Réf. 4233	Contacteur à détection de mouvement programmable Réf. 4235
Tension :	12 volts basse tension	12 volts basse tension
Intensité maxi : (courant alternatif)	10 A	10 A
Puissance maxi. :	100 W	100 W
Intensité de détection :	3 à 100 Lux	3 à 80 Lux
Durée d'alimentation :	40 min. à 8 heures	1 à 30 min.
Température mini./maxi. :	-20 °C / + 50 °C	-20 °C / + 50 °C
Portée de détection :		9 m maxi.
Angle de détection :		0 à 120°

## 5. Descriptif

- ① Couvercle
- ② Vis de blocage du couvercle ou du diffuseur
- ③ Logement du diffuseur
- ④ Prise du porte-ampoule
- ⑤ Bouton de réglage de la durée d'éclairage
- ⑥ Bouton de réglage de l'intensité de détection
- ⑦ Vis de blocage du contacteur sur le corps du luminaire
- ⑧ Interrupteur magnétique pour fonctionnement manuel ou automatique
- ⑨ Fenêtre de protection (réf. 4233) / Logement de la lentille de détection de mouvement (réf. 4235)
- ⑩ Bague de réglage de la lentille de détection de mouvement (réf. 4235)
- ⑪ Prise pour le câble du luminaire
- ⑫ Fiche de connexion du câble principal : pour gérer un réseau de luminaires
- ⑬ Bloque-câble pour bloquer le câble principal dans le socle du luminaire ou dans le support mural pour luminaire

## 6. Mise en service

Les contacteurs *lightline* GARDENA vous permettent, au choix, de commander l'éclairage d'un ou de plusieurs luminaire(s). Vous devez pour cela respecter les précautions suivantes :

### 6.1. Gestion d'un luminaire

L'installation d'un contacteur sur un luminaire, tel qu'indiqué figure A, permet de gérer l'éclairage de ce luminaire, et de celui-là seulement.

Les luminaires placés après sur le réseau fonctionneront donc indépendamment du contacteur.



**Ne créez en aucun cas de court-circuit.**



**Veillez à ne pas soumettre un contacteur à une exposition solaire directe.**

### Montage sur un luminaire (figure A)

- Dévissez les vis de blocage du diffuseur ②.
- Retirez le diffuseur.
- Retirez le porte-ampoule.
- Débranchez la prise du porte-ampoule ④.
- Branchez cette prise dans la fiche sous le contacteur ⑪.
- Retirez le couvercle du contacteur ①.
- Réglez l'intensité et la durée de l'éclairage sur le dessus du contacteur : reportez-vous pour ce faire au paragraphe 7 de ce mode d'emploi.
- Placez le contacteur dans le corps du luminaire et vissez les deux vis de blocage.
- Branchez le porte-ampoule sur le contacteur.
- Placez le diffuseur sur le corps du luminaire et vissez-les deux vis de blocage.

Vous pouvez ainsi gérer les luminaires d'un même réseau avec différents contacteurs. Vous devez pour cela associer chaque luminaire à un contacteur, et suivre la procédure indiquée ci-dessus. Chaque contacteur ne gèrera alors que le luminaire sur lequel il a été monté.

### Montage sur le support mural pour luminaire, réf. 4313 (vendu séparément)

Les luminaires *lightline* GARDENA peuvent être fixés au mur avec le support mural pour luminaire, réf. 4313. Il est parfaitement possible d'associer un contacteur à cette configuration : figure B.

Chaque luminaire est vendu avec 1 mètre 20 de câble. Si toutefois, vous aviez fixé votre support mural à une hauteur supérieure à 1 mètre 20, vous avez la possibilité de prolonger les 120 cm initiaux avec le câble principal, réf. 4302 ou 4303.

Pour monter un contacteur sur le support mural pour luminaire, procédez comme pour le montage sur un luminaire. Le contacteur se place là encore entre le corps et le diffuseur du luminaire. Pour fixer le support mural au mur, utilisez des vis de 5 x 45 mm et des chevilles de 6 mm de diamètre.

## 6.2. Gestion d'un réseau de luminaires



**Dans une installation où un contacteur gère plusieurs luminaires, vous veillerez à ne brancher qu'un contacteur par réseau.**

Il est possible de gérer un réseau de luminaires en n'utilisant qu'un contacteur. Pour ce faire, celui-ci devra nécessairement être monté après le transformateur, sur le premier luminaire du réseau: figure C.

### Montage sur le premier luminaire, figure C

- Dévissez et retirez le diffuseur et le porte-ampoule du luminaire comme indiqué paragraphe 6.1.
- Coupez le câble principal tel qu'indiqué figure C.
- Dévissez les deux vis de blocage du corps et séparez le corps du luminaire de son socle.
- Faites passer l'extrémité du câble principal fraîchement sectionné et situé après le premier luminaire à travers le socle et le corps du luminaire.
- Retirez, la fiche ⑫ non utilisée du contacteur.
- Ouvrez la fiche et placez le câble sur les deux contacts de manière à ce que son extrémité touche la vis.
- Pressez le câble sur les contacts et refermez la prise en la vissant.
- Branchez le câble du luminaire dans sa prise ⑪ sous le contacteur.
- Branchez la fiche ⑫ du câble principal sous le contacteur.
- Placez le contacteur dans le corps du luminaire et vissez les deux vis de blocage.
- Branchez le porte-ampoule sur le contacteur, de manière à ce que la fiche du porte-ampoule soit connectée à la prise située sur le dessus du contacteur.
- Réglez l'intensité et la durée de l'éclairage sur le dessus du contacteur : reportez-vous pour ce faire au paragraphe 7 de ce mode d'emploi.
- Placez le diffuseur sur le corps du luminaire et vissez les deux vis de blocage.
- Bloquez le câble principal avec le bloque-câble ⑬ situé sous le socle du luminaire.
- Vous pouvez alors poursuivre votre réseau à partir de cette longueur de câble principal.

Veillez bien à ne pas dépasser le nombre maximum de luminaires par réseau.

En procédant de la même manière, vous pouvez également installer un contacteur dans le socle d'un luminaire, sans monter ni diffuseur ni porte-ampoule. Veillez seulement à bien replacer le couvercle ① du contacteur.

### Montage sur le support mural pour luminaire, réf. 4313

(vendu séparément)

Vous pouvez également choisir de monter le contacteur sur un luminaire et de fixer l'ensemble au mur : figure D.

- Retirez le bloque-câble situé sous le socle du luminaire.
- Dévissez les vis de blocage du corps et séparez le socle du luminaire de l'ensemble corps-diffuseur-câble.
- Dévissez la partie inférieure du support mural pour luminaire.
- Placez l'ensemble corps-diffuseur-câble dans le support mural pour luminaire.
- Coupez le câble principal tel qu'indiqué figure C.  
Retirez la fiche ⑫ non utilisée du contacteur, et procédez comme indiqué précédemment pour la fixer sur l'extrémité fraîchement sectionnée du câble principal.
- Dévissez les deux vis de blocage du diffuseur et séparez le diffuseur du corps du luminaire.



- Retirez le porte-ampoule de la prise du câble du luminaire.
- Branchez cette prise sous le contacteur.
- Faites passer l'extrémité du câble principal couplé à sa fiche à travers le support mural et le corps du luminaire.
- Vissez les deux parties du support mural, inférieure et supérieure, et fixez le corps du luminaire sur l'ensemble.
- Branchez la fiche du câble principal sous le contacteur.
- Placez le contacteur dans le corps du luminaire et vissez les deux vis de blocage.
- Branchez le porte-ampoule sur le contacteur, de manière à ce que la fiche du porte-ampoule soit connectée à la prise située sur le dessus du contacteur.
- Réglez l'intensité et la durée de l'éclairage sur le dessus du contacteur : reportez-vous pour ce faire au paragraphe 7 de ce mode d'emploi.
- Placez le diffuseur sur le corps du luminaire et vissez les deux vis de blocage.
- Bloquez le câble principal dans le bloque-câble situé sous le support mural pour luminaire.
- Vous pouvez alors poursuivre votre réseau à partir de cette longueur de câble principal : figure D. Tous les luminaires seront gérés par le contacteur mis en place. Veillez bien à ne pas dépasser le nombre maximum de luminaires par réseau.

## 7. Utilisation

Les contacteurs *lightline* GARDENA (contacteur crépusculaire programmable réf. 4233, contacteur à détection de mouvement programmable réf. 4235) sont livrés avec un interrupteur magnétique ⑧. En commutant cet interrupteur vers le bas, on interrompt le fonctionnement du contacteur et on déclenche manuellement l'éclairage. Cela permet de faire fonctionner votre installation d'éclairage sans tenir compte des paramètres de détection de mouvement, d'intensité de détection ou de durée d'éclairage habituellement gérés par les contacteurs.

Pour vous permettre de vérifier que le montage de votre contacteur est bien correct, les contacteurs *lightline* GARDENA (réf. 4233, 4235) déclenchent l'éclairage de vos luminaires sitôt le transformateur mis sous tension.

Cela pour une durée d'alimentation directement fonction du temps réglé à l'aide du bouton de réglage de la durée d'éclairage ⑤ :

- de 1 à 30 minute(s) : contacteur à détection de mouvement programmable,
- de 40 à 480 minutes : contacteur crépusculaire programmable.



Aussi, pour vous éviter une attente inutile lors de ces essais, nous vous conseillons de vérifier que le bouton de réglage de la durée d'éclairage ⑤ est bien positionné sur min. (molette tournée à fond dans le sens inverse des aiguilles d'une montre) avant de mettre le transformateur sous tension.

Pour procéder aux réglages de l'intensité et de la durée de l'éclairage, dévissez les vis de blocage et retirez le diffuseur du luminaire ou le couvercle du contacteur.



## Contacteur crépusculaire programmable

Le contacteur crépusculaire programmable met automatiquement votre installation d'éclairage *lightline* GARDENA sous tension dès l'obscurité tombée, et maintient l'alimentation pendant la durée préalablement choisie.

Pour un bon fonctionnement du contacteur crépusculaire programmable, veillez à le positionner de telle sorte qu'aucune source de lumière extérieure (éclairage public, éclairage des voies et chaussées, feux automobiles, etc...) ne perturbe la lentille de détection.

- Sélectionnez le temps d'éclairage à l'aide du bouton de réglage ⑤ :  
 min. = 40 minutes environ (bouton à gauche)       max. = 8 heures environ (bouton à droite)

Position intermédiaire : 4 heures environ.

- Sélectionnez l'intensité de détection à l'aide du bouton de réglage ⑥ :  
 min. (bouton à gauche) : nuit noire (3 Lux)       max. (bouton à droite) : crépuscule (100 Lux)

Pendant les mois d'hiver, nous conseillons aux résidents des zones Centre-Europe de placer le bouton de réglage de l'intensité de détection ⑥ sur une position intermédiaire.

## Contacteur à détection de mouvement programmable

Le contacteur à détection de mouvement programmable met automatiquement votre installation d'éclairage *lightline* GARDENA sous tension dès l'obscurité tombée et dès qu'un mouvement est détecté par les capteurs infrarouges.

La bague de réglage ⑩ permet de régler la zone de détection de 0° à 120° : il suffit pour cela de dévisser la vis ⑦.

Pour obtenir une qualité optimum de détection, nous conseillons d'installer le contacteur à détection de mouvement programmable légèrement de travers par rapport à la zone de détection (figure E).

Le contacteur à détection de mouvement programmable est livré avec une lentille amovible qui permet de choisir, avec cette seule lentille, entre deux options de détection.

En positionnant le "1" sur le dessus de la lentille (le contacteur que vous avez acheté a été livré ainsi), on obtient une couverture de zone à deux niveaux, identique à celle décrite figure F1. Nous conseillons le choix de cette option lorsque le contacteur à détection de mouvement programmable est monté sur un luminaire, à une hauteur inférieure à 1 mètre environ.

Lorsque le contacteur à détection de mouvement programmable est monté sur le support mural pour luminaire, réf. 4313, à plus de 1 mètre du sol, nous conseillons de tourner la lentille de détection de 180° (figure G).

Pour ce faire, procédez comme suit:





- dévissez les 2 vis de blocage ② du couvercle du contacteur
- dévissez la vis ⑦ de maintien de la lentille
- sortez la lentille de son logement et repositionnez-la après l'avoir retournée : le "2" doit désormais apparaître sur le dessus de la lentille.

La couverture de la zone de détection se fait alors comme présentée figure F 2 : la lentille détecte tous les mouvements effectués à une hauteur inférieure à celle du contacteur.

Orientez ensuite la fenêtre de détection de la lentille de manière à ce que la zone de détection que vous souhaitez délimiter soit bien couverte.

 **Veillez à ce qu'aucun objet ou végétal soumis à de fortes variations de températures (étangs, arbres, pierres, etc ...) ne rentre dans la zone de détection.**

### Réglage

- Positionnez le bouton de réglage de durée ⑤ sur  min.
- Positionnez le bouton de réglage de l'intensité ⑥ sur  max.
- Choisissez l'une des deux options de détection de la lentille (figure F 1 ou F 2) : le contacteur place alors le ou les luminaires sous tension.
- Affinez le réglage de la zone de détection de la lentille.
- Sélectionnez le temps d'éclairage à l'aide du bouton de réglage ⑤ : de 1 à 30 minutes.
- Sélectionnez l'intensité de mise en marche à l'aide du bouton de réglage ⑥ :
  -  min. : bouton à gauche :  
3 Lux : nuit noire
  -  max. : bouton à droite :  
80 Lux : crépuscule.

## 8. Incidents de fonctionnement

Incident	Cause possible
Certains luminaires ne s'allument pas.	Les ampoules sont abîmées. Remplacez-les par de nouvelles ampoules halogènes 10 W – 12 V.
Mise en marche inopinée du contacteur à détection de mouvement programmable.	Une source de chaleur intrusive perturbe le fonctionnement du contacteur. Réglez l'angle de détection du contacteur de sorte que cette source de chaleur ne rentre plus dans la zone de détection.
Le contacteur à détection de mouvement programmable réagit avec un temps de retard.	La portée de détection du contacteur est réduite par temps humide ou de brouillard : une partie du dégagement de chaleur est en effet absorbée par l'humidité ambiante.

Le contacteur à détection de mouvement programmable ne fonctionne pas.

Dans quelques rares cas de météo très défavorable (chutes de neige, grêle, orage), il est possible que le fonctionnement du contacteur à détection de mouvement programmable soit totalement perturbé. Des sources de lumières extérieures (éclairage public, éclairage des voies et chaussées, feux automobiles etc...) placées dans le champ de détection de la lentille peuvent nuire au bon fonctionnement du contacteur crépusculaire programmable. Orientez donc le contacteur crépusculaire de telle sorte que ces sources éventuelles de lumière ne se trouvent pas dans le champ de détection de la lentille.

Le contacteur crépusculaire programmable ne déclenche pas l'éclairage.

Depuis la dernière mise en marche automatique du contacteur, la luminosité ambiante est restée inférieure à l'intensité de détection préréglée. Tournez le bouton de réglage de l'intensité de détection ⑥ vers min. (bouton gauche), jusqu'à ce que votre installation d'éclairage se mette sous tension.

Le contacteur crépusculaire programmable déclenche, seul, plusieurs mises sous tension successives de l'installation d'éclairage.

Le fonctionnement du contacteur crépusculaire programmable est perturbé par la succession de périodes de faible et de forte intensité lumineuse (temps maussade et nuages orageux par exemple). Tournez le bouton de réglage de l'intensité de détection ⑥ vers min. (bouton à gauche), jusqu'à ce que votre installation d'éclairage se mette sous tension.

Pour tout autre défaut de fonctionnement, adressez-vous au Service Après-Vente de GARDENA France, BP 50080. 95948 ROISSY CDG Cedex.

**Nous vous signalons expressément que GARDENA n'est pas responsable des dommages causés par ses appareils, dans la mesure où ceux-ci seraient causés par une réparation non conforme, dans la mesure où, lors d'un échange de pièces, les pièces d'origine GARDENA n'auraient pas été utilisées, ou si la réparation n'a pas été effectuée par le Service Après-Vente GARDENA ou l'un des Centres SAV agréés GARDENA. Ceci est également valable pour tout ajout de pièces et d'accessoires autres que ceux préconisés par GARDENA.**

## 9. Entretien et rangement

Les contacteurs *lightline* GARDENA ne nécessitent aucun entretien particulier.

Nettoyez seulement, à intervalles réguliers, la fenêtre de protection de la lentille du contacteur à détection de mouvement programmable. Utilisez pour cela un chiffon humide, sans aucun détergent ni abrasif.

## 10. Conseils et précautions d'emploi

 Les contacteurs *lightline* GARDENA, ainsi que l'ensemble des produits *lightline* GARDENA sont exclusivement conçus pour une utilisation en 12 volts basse tension. Toute utilisation en 220/230 V entraîne un danger de mort.

 Evitez tout contact avec une ampoule halogène en fonctionnement : risques de brûlure.

 Veillez à bien couper l'alimentation au niveau du transformateur avant d'entreprendre quoi que se soit sur votre installation d'éclairage *lightline* GARDENA.

## Gestion des déchets :

(directive RL2002/96/EG)



Cet appareil ne doit pas être jeté dans les poubelles domestiques mais dans les containers spécialement prévus pour ce type de produits.

→ Important : Eliminez l'appareil par le biais du point de collecte municipal prévu à cet effet.

**D**

## Garantie

GARDENA gewährt für diese Produkte 3 Jahre Garantie (ab Kaufdatum). Diese Garantieleistung bezieht sich auf alle wesentlichen Mängel, die nachweislich auf Material- oder Fabrikationsfehler zurückzuführen sind. Die Leuchtmittel (Lampen) sind von dieser Garantie-regelung ausgenommen. Wir weisen darauf hin, daß es bei den GARDENA *lightline* Artikeln aufgrund intensiver Sonneneinstrahlung zu farblichen Aufhellungen der Oberfläche kommen kann. Diese Veränderungen haben keine Auswirkung auf die Funktion und sind somit auch nicht Bestandteil unserer Garantieleistungen.

Die Garantieleistung erfolgt durch die Ersatzlieferung eines einwandfreien Gerätes oder durch die kostenlose Reparatur des eingesandten Gerätes nach unserer Wahl, wenn folgende Voraussetzungen gewährleistet sind:

- Das Gerät wurde sachgemäß und laut den Empfehlungen in der Betriebsanleitung behandelt.
- Es wurde weder vom Käufer noch von einem Dritten versucht, das Gerät zu reparieren.

Diese Hersteller-Garantie berührt die gegenüber dem Händler/ Verkäufer bestehenden Gewährleistungsansprüche nicht. Im Garantiefall schicken Sie bitte das defekte Gerät zusammen mit einer Kopie des Kaufbelegs und einer Fehlerbeschreibung per Abhol-Service (nur in Deutschland) oder frankiert an die auf der Rückseite angegebene Serviceadresse.

Unfreie Paketeinsendungen werden im Post-verteilstützpunkt ausgefiltert und erreichen uns nicht.

Nach folgender Reparatur senden wir das Gerät frei an Sie zurück.

**GB**

## Guarantee

GARDENA guarantees these products for 3 years (from date of purchase). This guarantee covers all serious defects of the unit that can be proved to be material or manufacturing faults. We would like to point out that the GARDENA *lightline* products may fade if exposed to intense sunlight. This in no way affects the function of the products and is, therefore, not part of the standard warranty.

Under warranty we will either replace the unit or repair it free of charge if the following conditions apply:

- The unit must have been handled properly and in keeping with the requirements of the operating instructions.  
Neither the purchaser nor a non-authorised third party have attempted to repair the unit.
- The unit has been returned directly to a GARDENA Service Centre, postage paid, together with the completed and signed warranty card and proof of purchase.

This manufacturer's guarantee does not affect the user's existing warranty claims against the dealer/ seller.

In case of claim cut out the warranty card and send it together with the unit to the GARDENA Service Centre.

**F**

## Garantie

Pour mieux vous servir, GARDENA accorde pour cet appareil une garantie contractuelle de 3 ans à compter du jour de l'achat. Elle est assurée par le remplacement gratuit des pièces défectueuses ou de l'appareil.

Le choix en étant laissé à la libre initiative de GARDENA.

En tout état de cause s'applique la garantie légale couvrant toutes les conséquences des défauts ou vices cachés (article 1641 et suivants du Code Civil).

Des traces de décolorations peuvent apparaître sur des accessoires *lightline* GARDENA soumis à une exposition solaire directe. Cette décoloration n'altère en rien le fonctionnement des accessoires *lightline* GARDENA ; elle dépasse donc le cadre de la garantie accordée sur ces produits.

Pour que ces garanties soient valables, les conditions suivantes doivent être remplies :

- L'appareil a été manipulé de manière adéquate, suivant les instructions du mode d'emploi.
- Il n'y a eu aucun essai de réparation, ni par le client, ni par un tiers.
- L'appareil et la carte de garantie dûment remplies ont été retournés en port payé au Service Après-Vente de GARDENA France ou à l'un des Centres SAV agréés GARDENA.

Une intervention sous garantie ne prolonge pas la durée initiale de la garantie contractuelle.

**Toutes les revendications dépassant le contenu de ce texte ne sont pas couvertes par la garantie, quel que soit le motif de droit.**

**Pendant la période de garantie, le Service Après-Vente et les Centres SAV agréés effectueront, à titre payant, les réparations nécessaires par suite de manipulations erronées.**

En cas de réclamation, découpez la carte de garantie et retournez-la avec

l'appareil au Service Après-Vente de GARDENA France.



## Garantie

GARDENA geeft op dit product 3 jaar garantie (vanaf de aankoopdatum). Deze garantie heeft betrekking op alle wezenlijke defecten aan het toestel, die aanwijsbaar op materiaal- of fabricagefouten berusten. Wij maken u erop attent, dat de kleuren van de oppervlakken van de GARDENA *lightline* artikelen door intensieve zonnestralen lichter kunnen worden. Deze kleurverandering heeft geen gevolg voor het functioneren en valt derhalve niet onder de garantieregeling.

Garantie vindt plaats door de levering van een vervangend apparaat of door de gratis reparatie van het ingestuurde apparaat, naar onze keuze, indien aan de volgende voorwaarden is voldaan:

- Het apparaat werd vakkundig en volgens de adviezen in de Instructies voor gebruik behandeld. Noch de koper, noch een derde persoon heeft getracht het apparaat te repareren.
- Het apparaat werd voldoende gefrankeerd aan de GARDENA technische dienst gestuurd, met toevoeging van een volledig ingevulde garantiekaart resp. kopie van de rekening.

Deze garantie van de producent heeft geen betrekking op de ten aanzien van de handelaar/verkoper bestaande aansprakelijkheid.

In geval van reclamatie de garantiekaart uitknippen en tezamen met het apparaat opsturen.

# CERTIFICAT DE CONFORMITE AUX DIRECTIVES EUROPEENNES

**F**

Le constructeur, soussigné :

GARDENA Manufacturing GmbH · Hans-Lorensenstr. 40 · D-89079 Ulm  
déclare qu'à la sortie de ses usines le matériel neuf désigné ci-dessous était conforme aux prescriptions des directives européennes énoncées ci-après et conforme aux règles de sécurité et autres règles qui lui sont applicables dans le cadre de la Communauté Européenne.

Toute modification portée sur cet appareil sans l'accord exprès de GARDENA supprime la validité de ce certificat.

## Désignation du matériel :

*lightline* Contacteur crépusculaire programmable

*lightline* Contacteur à détection de mouvement programmable

**Référence :** 4233 / 4235

## Directives européennes :

Directive 2004/108/CE sur la compatibilité électromagnétique

Directive 93/68/CE

**FAIT A** Ulm, **LE** 11.08.1998

Thomas Heint  
Direction technique

---

## EU-overeenstemmingsverklaring

**NL**

Ondergetekende

GARDENA Manufacturing GmbH · Hans-Lorensenstr. 40 · D-89079 Ulm

bevestigt, dat de volgende genoemde apparaten in de door ons in de handel gebrachte uitvoering voldoen aan de eis van, en in overeenstemming zijn met de EU-richtlijnen, de EU-veiligheidsstandaard en de voor het product specifieke standaard.

Bij een niet met ons afgestemde verandering aan de apparaten verliest deze verklaring haar geldigheid.

## Omschrijving van de apparaten :

*lightline* Lichtgevoeligheidssensor

*lightline* Bewegingsmelder

**Art. nr. :** 4233 / 4235

## EU-richtlijnen :

Elektromagn. verdraagzaamheid  
2004/108/EG

Richtlijn 93/68/EG

Ulm, 11-08-1998

Thomas Heint  
Hoofd technische dienst



**Deutschland / Germany**

GARDENA  
Manufacturing GmbH  
Central Service  
Hans-Lorenser-Straße 40  
D-89079 Ulm  
Produktfragen:  
(+49) 731 490-123  
Reparaturen:  
(+49) 731 490-290  
service@gardena.com

**Argentina**

Husqvarna Argentina S.A.  
Vera 745  
(C1414A00) Buenos Aires  
Phone: (+54) 11 4858-5000  
diego.poggi@  
ar.husqvarna.com

**Australia**

Husqvarna Australia Pty. Ltd.  
Locked Bag 5  
Central Coast BC  
NSW 2250  
Phone: (+61) 1800 802831  
customer.service@  
husqvarna.com.au

**Austria / Österreich**

Husqvarna Austria GmbH  
Consumer Products  
Industriezeile 36  
4010 Linz  
Tel.: (+43) 732 77 01 01 - 90  
consumer.service@  
husqvarna.at

**Belgium**

GARDENA Belgium NV/SA  
Sterrebeekstraat 163  
1930 Zaventem  
Phone: (+32) 2 720 92 12  
Mail: info@gardena.be

**Brazil**

Palash Comércio e  
Importação Ltda.  
Rua São João do Araguaia,  
338 – Jardim Califórnia –  
Barueri – SP - Brasil –  
CEP 06409-060  
Phone: (+55) 11 4198-9777  
eduardo@palash.com.br

**Bulgaria**

Хускварна България ЕООД  
1799 София  
Бул. „Андрей Ляпчев“ № 72  
Тел.: (+359) 2 80 99 424  
www.husqvarna.bg

**Canada**

GARDENA Canada Ltd.  
100 Summerlea Road  
Brampton, Ontario L6T 4X3  
Phone: (+1) 905 792 93 30  
info@gardenacanada.com

**Chile**

Antonio Martinic y Cia Ltda.  
Cassillas 272  
Centro de Cassillas  
Santiago de Chile  
Phone: (+56) 2 20 10 708  
garfar\_cl@yahoo.com

**Costa Rica**

Compania Exim  
Euroiberoamericana S.A.  
Los Colegios, Moravia,  
200 metros al Sur del Colegio  
Saint Francis - San José  
Phone: (+506) 297 68 83  
exim\_euro@racsa.co.cr

**Croatia**

KLIS d.o.o.  
Stancecva 79  
10419 Vukovina  
Phone: (+385) 1 622 777 0  
gardena@klis-trgovina.hr

**Cyprus**

FARMOKIPIKI LTD  
P.O. Box 7098  
74, Digeni Akrita Ave.  
1641 Nicosia  
Phone: (+357) 22 75 47 62  
condam@spidernet.com.cy

**Czech Republic**

GARDENA spol. s r.o.  
Tuřanka 115  
627 00 Brno  
Phone: (+420) 548 217 777  
gardena@gardenabrno.cz

**Denmark**

GARDENA  
Husqvarna Consumer  
Outdoor Products  
Salgsafdelning Danmark  
Box 9003  
S-200 39 Malmö  
info@gardena.dk

**Estonia**

Husqvarna Eesti OÜ  
Consumer Outdoor Products  
Kesk tee 10, Aaviku küla  
Rae vald, Harju maakond  
75305  
kontakt.etj@husqvarna.ee

**Finland**

Oy Husqvarna Ab  
Consumer Outdoor Products  
Lautatarhankatu 8 B/ PL 3  
00581 HELSINKI  
info@gardena.fi

**France**

GARDENA France  
Immeuble Exposial  
9 - 11 allée des Pierres  
Mayettes  
ZAC des Barbanniers  
B.P. 99  
-F- 92232 GENNEVILLIERS  
cedex  
Tél. (+33) 01 40 85 30 40  
service.consommateurs@  
gardena.fr

**Great Britain**

Husqvarna UK Ltd  
Preston Road  
Aycliffe Industrial Park  
Newton Aycliffe  
County Durham  
DL5 6UP  
info.gardena@  
husqvarna.co.uk

**Greece**

HUSQVARNA GREECE S.A.  
Branch of Koropi  
Ifestou 33A  
Industrial Area Koropi  
194 00 Athens – Greece  
V.A.T. EL094094640  
Phone: (+30) 210 66 20 225  
info@husqvarna-consumer.gr

**Hungary**

Husqvarna  
Magyarország Kft.  
Ezred u. 1 - 3  
1044 Budapest  
Phone: (+36) 80 20 40 33  
gardena@gardena.hu

**Iceland**

O. Johnson & Kaaber  
Tunguhalsi 1  
110 Reykjavik  
ooj@ojk.is

**Ireland**

Michael McLoughlin & Sons  
Hardware Limited  
Long Mile Road  
Dublin 12

**Italy**

GARDENA Italia S.p.A.  
Via Donizetti 22  
20020 Lainate (Mi)  
Phone: (+39) 02.93.94.79.1  
info@gardenaitalia.it

**Japan**

KAKUICHI Co. Ltd.  
Sumitomo Realty &  
Development Kojimachi  
BLDG., 8F,  
5-1 Nibanncho, Chiyoda-ku  
Tokyo 102-0084  
Phone: (+81) 33 264 4721  
m\_ishihara@kaku-ichi.co.jp

**Latvia**

SIA „Husqvarna Latvija”  
Consumer Outdoor Products  
Bākūžu iela 6  
Rīga, LV-1024  
info@husqvarna.lv

**Lithuania**

UAB Husqvarna Lietuva  
Consumer Outdoor Products  
Ateities pl. 77C  
LT-52104 Kaunas  
centras@husqvarna.lt

**Luxembourg**

Magasins Jules Neuberg  
39, rue Jacques Stas  
Luxembourg-Gasperich  
2549  
Case Postale No. 12  
Luxembourg 2010  
Phone: (+352) 40 14 01  
api@neuberg.lu

**Netherlands**

GARDENA Nederland B.V.  
Postbus 50176  
1305 AD ALMERE  
Phone: (+31) 36 521 00 00  
info@gardena.nl

**Neth. Antilles**

Jonka Enterprises N.V.  
Sta. Rosa Weg 196  
P.O. Box 8200, Curaçao  
Phone: (+599) 9 767 66 55  
pgm@jonka.com

**New Zealand**

Husqvarna  
New Zealand Ltd.  
PO Box 76437  
Manukau City 2241  
Phone: (+64) 09 9202410

**Norway**

GARDENA  
Husqvarna Consumer  
Outdoor  
Products  
Salgskontor Norge  
Kleverteien 6  
1540 Vestby  
info@gardena.no

**Poland**

Husqvarna  
Poland Spółka z o.o.  
Oddział w Szymanowie  
Szymanów 9 d  
05-532 Baniocza  
Phone: (+48) 22 727 56 90  
gardena@gardena.pl

**Portugal**

GARDENA Portugal Lda.  
Sintra Business Park  
Edifício 1  
Fracção 0-G  
2710-089 Sintra  
Phone: (+351) 21 922 85 30  
info@gardena.pt

**Romania**

MADEX  
INTERNATIONAL SRL  
Soseaua Odaii 117-123,  
Sector 1,  
București, RO 013603  
Phone: (+40) 21 352 76 03  
madex@ines.ro

**Russia**

ООО ГАРДЕНА РУС  
123007, г. Москва  
Хорошевское шоссе,  
д. 32А  
Тел.: (+7) 495 380 31 92  
info@gardena-rus.ru

**Singapore**

Hy-Ray PRIVATE LIMITED  
40 Jalan Pemimpin  
#02-08 Tat Ann Building  
Singapore 577185  
Phone: (+65) 6253 2277  
shiyang@hyray.com.sg

**Slovak Republic**

GARDENA spol. s r.o.  
Tuřanka 115  
627 00 Brno  
Phone: (+420) 548 217 777  
gardena@gardenabrno.cz

**Slovenia**

GARDENA d.o.o.  
Brodišče 15  
1236 Trzin  
Phone: (+386) 1 580 93 32  
servis@gardena.si

**South Africa**

GARDENA  
South Africa (Pty.) Ltd.  
P.O. Box 11534  
Vorna Valley 1686  
Phone: (+27) 11 315 02 23  
sales@gardena.co.za

**Spain**

GARDENA IBÉRICA S.L.U.  
C/ Basauri, nº 6  
La Florida  
28023 Madrid  
Phone: (+34) 91 708 05 00  
atencioncliente@gardena.es

**Sweden**

GARDENA  
Husqvarna Consumer  
Outdoor Products  
Försäljningskontor Sverige  
Box 9003  
200 39 Malmö  
info@gardena.se

**Switzerland / Schweiz**

Husqvarna Schweiz AG  
Consumer Products  
Industriestrasse 10  
5506 Mägenwil  
Phone: (+41) (0) 848 800 464  
info@gardena.ch

**Turkey**

GARDENA / Dost Diş Ticaret  
Müessesilik A.Ş. Sanayi  
Çad. Adil Sokak No. 1  
Kartal - İstanbul  
Phone: (+90) 216 38 93 939  
info@gardena-dost.com.tr

**Ukraine / Україна**

ТОВ «ГАРДЕНА УКРАЇНА»  
Васильківська, 34, 204-Г  
03022, Київ  
Тел. (+38 044) 498 39 02  
info@gardena.ua

4233-29.960.03/0508  
© GARDENA  
Manufacturing GmbH  
D-89070 Ulm  
http://www.gardena.com