

Art. 864

D **Gebrauchsanweisung**

Drucksprüher 1,25 l

RUS **Инструкция по эксплуатации**

Опрыскиватель, 1,25 л

PL **Instrukcja obsługi**

Opryskiwacz ciśnieniowy, 1,25 l

SLO **Navodila za uporabo**

Tlačni razpršilnik, 1,25 l

H **Vevőtajékoztató**

Nyomáspermetező, 1,25 l

HR **Uputstva za upotrebu**

Tlačna prskalica, 1,25 l

CZ **Návod k použití**

Tlakový rozprašovač, 1,25 l

SK **Návod na použitie**

Tlakový rozprašovač, 1,25 l

RO **Instrucțiuni de folosire**

Pompă pulverizatoare 1,25 l

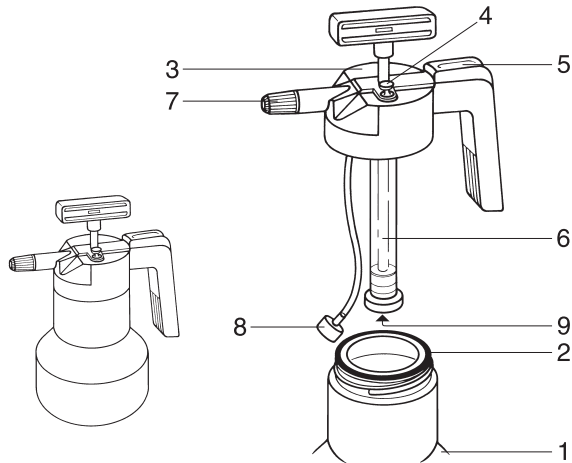

D Gebrauchsanweisung	Seite 4 - 9
RUS Инструкция по эксплуатации	Стр. 10 - 15
PL Instrukcja obsługi	Strony 16 - 20
SLO Navodila za uporabo	Slika 21 - 26
H Vevőtájékoztató	Oldal 27 - 33
HR Uputstva za upotrebu	Strana 34 - 39
CZ Návod k použití	Strana 40 - 45
SK Návod na použitie	Strana 46 - 51
RO Instrucțiuni de folosire	Pagină 52 - 57

Pompă pulverizatoare GARDENA 1,25 l

Date privind performanța

Volumul recipientului:	1,6 l
Capacitatea de umplere permisă:	1,25 l
Presiunea de exploatare permisă:	3 bar
Materiale:	Recipient de presiune PE de bună calitate

Instrucțiuni de folosire

Acest pulverizator GARDENA este aparatul ideal pentru pulverizarea simplă de lichide care se folosesc în casă și în grădină.

Înainte de punerea în funcțiune vă rugăm să citiți cu atenție aceste instrucțiuni de folosire.

Piese principale

1. Recipient
2. Garnitura pentru recipient
3. Capacul pompei
4. Ventil de suprapresiune de siguranță
5. Declansator
6. Piston al pompei
7. Diuză din material plastic
8. Sită
9. Capișon de etanșare

Umplerea

A se evacua presiunea prin tragerea ventilului de suprapresiune (4), a se deșuruba recipientul (1) și a se umple cu cantitatea de lichid necesară.

Nu este permisă depășirea marcajului maxim pe scara recipientului. A se amesteca bine lichidul, astfel ca în special substanțele în formă de pulbere să fie complet dizolvate.

Pomparea și pulverizarea

Înainte de deșurubarea rezervorului, a se verifica fixarea corectă a garniturii (2).

Se înșurubeaza capacul pompei (3) pe rezervor și a se crea presiunea optimă de funcționare prin pompare până când ventilul de siguranță (4) se deschide. Pentru pulverizare se apăsa în jos declanșatorul (5).

Pulverizatoarele GARDENA sunt concepute pentru pulverizarea de insecticide lichide, neconținând dizolvante¹⁾, erbicide¹⁾, îngrășă-minte¹⁾, detergenți pentru curățarea ferestrelor¹⁾, ceară de automobile și mijloace conservante¹⁾ în grădina privată a casei sau în casă.

Ca aparate pentru casă și grădina sunt considerate acelea care nu se folosesc pe spații publice, în parcuri și în instalații sportive sau în agricultură sau silvicultură.

Respectarea instrucțiunilor de folosire asigură folosirea regulamentară a aparatului.

Instrucțiunile de folosire conțin și prevederile de exploatare, întreținere și mentinere.

 **Din cauza riscului periclitării corporale, cu pulverizatoarele GARDENA este permisă numai pulverizarea lichidelor numite de producător. Nu este permisă nici pulverizarea de mijloace dezinfectante și de impregnare.**

Se recomandă a se folosi numai mijloace de protecția plantelor aprobate de BBA (Oficiul Federal de Biologie). Producătorului nu îi sunt cunoscute la data producției efectele negative ale mijloacelor de tratare a plantelor aprobate de BBA asupra materialelor aparatului.

1) Conform legii privind mijloacele de protecția plantelor ca și a legii privind detergenții este permisă numai folosirea mijloacelor aprobate (comerțul de specialitate autorizat).

Întreținere, îngrijire și păstrare

 **Datorită pericolului de accident, nu deschideți niciodată pompa și nu scoateți duza atât timp cât pompa se află încă sub presiune.**

 **După fiecare utilizare evacuați presiunea (țineți pompa vertical), goliți recipientul, curățați-l și clătiți-l cu apă curată. Apoi lăsați pompa deschisă pentru a permite uscarea. A nu se debarasa lichidele rămase prin canalizare (organizații comunale de debarasare).**

 **Recomandăm să duceți pompa la un Service GARDENA o dată la cinci ani pentru verificare.**

 **Din cauza incompatibilității cu unele substanțe se recomandă:**

● **Niciodată nu folosiți agenți agresivi de curățare, care conțin solvenți sau petrol;**

Disfuncționalități

Disfuncționalitate

Pompa nu dă presiune.

● **Nu expuneți pompa la temperaturi mari.**

Pentru curățarea ventilelor, a țevii de pulverizare și a diuzei a se pune în funcțiune aparatul cu apă curată (dacă este necesar cu adaos de detergent).

Pentru păstrare, a se goli prin pulverizare aparatul, și după curățarea cu apă. A se păstra fără îngheț.

Remediere

A se înșuruba mai tare capacul pompei pe recipient.

A se înșuruba țeava pompei (6) mai tare.

Pompa nu dă presiune.

A se verifica garnitura pompei (2).

A se verifica fixarea corectă a capișonului de etanșare (9).

Aparatul nu pulverizează sau pulverizează cu jet prost în ciuda presiunii.

A se curăța diuza din material plastic (7).

A se curăța sita (8).

În cazul altor deranjamente vă rugăm să vă puneți în legătură cu serviciul nostru tehnic sau să expediați timbrat aparatul defect cu o scurtă descriere a defecțiunii – în caz de garanție împreună cu o copie a facturii de cumpărare – la adresa de service indicată pe verso.

Atragem în mod expres atenția că în conformitate cu legea răspunderii privind produsele, nu răspundem de daunele produse de aparatele noastre în măsura în care acestea sunt cauzate de o reparație neadecvată, sau la o înlocuire de piese nu s-au folosit piesele noastre GARDENA originale sau piese agreate de către noi și reparația nu este efectuată de service-ul GARDENA sau de către specialistul autorizat. Același lucru este valabil pentru piesele de completare și pentru accesorii.

Indicații de siguranță și de operare

 **Verificați pompa: înainte de fiecare utilizare, efectuați o verificare vizuală.**

 **Pentru evitarea unor eventuale reacții chimice, curățați pompa la înlocuirea substanțelor pulverizate.**

 **Nu lăsați pompa nesupravegheată, timp îndelungat cu recipientul plin, aflat sub presiune.**

 **Țineți copiii departe de aparat. Sunteți responsabil față de terțe persoane.**

 **Acționați ventilul de siguranță la suprapresiune numai dacă pompa este în poziție verticală.**

 **În cazul folosirii mai multor pompe nu este permisă schimbarea reciprocă a recipientelor și capacelor.**

RO

Garanție

GARDENA asigură garanția legală a acestui product (din momentul cumpărării). Această garanție acoperă toate defectele seriase ale aparatului ce pot fi dovedite a fi defecțiuni de material sau de fabricație.

În termenul de garanție aparatul va fi înlocuit sau reparat gratis, dacă sunt îndeplinite următoarele condiții:

- Aparatul a fost folosit adecvat și în conformitate cu instrucțiunile de folosire. Nu s-a încercat nici de către cumpărător și nici de către terțe persoane repararea aparatului.
- Aparatul a fost returnat la punctele de service GARDENA, cu taxele poștale plătite împreună cu factura de cumpărare.

Această garanție a producătorului nu atinge drepturile de garanție oferite de către comerciant/vânzător.

Deutschland

GARDENA
Kress + Kastner GmbH
Abt. Kundendienst
Hans-Lorenser-Str. 40
D-89079 Ulm

Argentina

Argensem S.A.
Venezuela 1075
(1618) El Talar -
Buenos Aires

Australia

NYLEX Corporation Ltd.
25-29 Nepean Highway
P.O. Box 68
Mentone, Victoria 3194

Austria

GARDENA Österreich
Gesellschaft m.b.H.
Stettnerweg 11-15
2100 Korneuburg

Belgium

MARKT (Belgium) NV/SA
Sterrebeekstraat 163
1930 Zaventem

Brazil

M. Cassab
Av. das Nações Unidas, 20.882
Santo Amaro,
CEP 04795-000
São Paulo - S.P.

Bulgaria / България

ДЕНЕКС ООД
бул. „Черни връх“ 43
София 1407

Canada

GARDENA Canada Ltd.
100 Summerlea Road
Brampton, Ontario
Canada L6T 4X3

Chile

Antonio Martinic
Y CIA. LTDA.
Gilberto Fuenzalida
185 Loc.
Las Condes -
Santiago de Chile

Costa Rica

Compania Exim
Euroiberoamericana S.A.
350 Sur del Automercado
Los Yoses
San Pedro

Cyprus

FARMOKIPIKI LTD
P.O. Box 7098
74, Digeni Akrita Ave.
1641 Nicosia

Czech Republic

GARDENA spol. s.r.o.
Ripská 20
62700 Brno

Denmark

GARDENA
Danmark A/S
Naverland 8
2600 Glostrup

Finland

Habitec Oy
Martinkyläntie 52
01720 Vantaa

France

GARDENA France
Service Après-Vente
BP 50080
95948 ROISSY CDG
Cedex

Great Britain

GARDENA UK Ltd.
27-28 Brenkley Way
Bleazard Business Park
Seaton Burn
Newcastle upon Tyne
NE13 6DS

Greece

Agrokip
G. Psomadopoulos & Co.
20, Lykourgou str.
Kallithea
Athens

Hungary

GARDENA
Magyarország Kft.
Késmárk utca 22
1158 Budapest

Iceland

Heimilistaeki hf
Saetun 8
P.O. Box 5340
125 Reykjavik

Republic of Ireland

Michael McLoughlin
& Sons Hardware Ltd.
Long Mile Road
Dublin 12

Italy

GARDENA Italia S.r.l.
Via Donizetti 22
20020 Lainate (Mi)

Japan

KAKUDAI Mfg. Co. Ltd.
1-4-4, Itachibori
Nishi-ku
Osaka 550

Luxembourg

Magasins
Jules Neuberg
Grand Rue 30
Case Postale No. 12
Luxembourg 2010

Netherlands

MARKT (Holland) BV
Postbus 219
1380 AE Weesp

Neth. Antilles

Jonka Enterprises N.V.
Sta. Rosa Weg 196
P.O. Box 8200
Curaçao

New Zealand

NYLEX New Zealand Limited
Private Bag 94001
South Auckland
Mail Centre
10 Offenhauser Drive
East Tamaki, Manukau

Norway

GARDENA Norge A/S
Postboks 214
2013 Skjetten

Poland

GARDENA
Polska Sp. z o.o.
Szymanów 9 d
05-532 Baniocha

Portugal

MARKT (Portugal), Lda.
Recta da Granja do Marquês
Edif. GARDENA
Algueirão
2725-596 Mem Martins

Romania

MADEX International SRL
Str. Avionului No. 17
Bl. 6D, SC. 1
AP. 1 Sector 1
Bucharest

Russia / Россия

Сервисный центр
TOO «Верас»
Сытинский тупик
д. 5/10
г. Москва

Singapore

Variware
Holland Road
Shopping Centre
227-A 1st Fl., Unit 29
Holland Avenue
Singapore 1027

Slovakia

STOPKA spo. s.r.o.
K vystavisku 13
91101 Trencin

Slowenia / Croatia

Silk d.o.o. Trgovina
Brodišče 15
1236 Trzin

South Africa

GARDENA
South Africa (Pty.) Ltd.
P.O. Box 11534
Vorna Valley 1686

Spain

ANMI
Andreu y Miriam S.A.
Calle Pere IV, 111
08018 Barcelona

Sweden

GARDENA
Svenska AB
Box 9003
20039 Malmö

Switzerland

GARDENA
Kress + Kastner AG
Bitziberg 1
8184 Bachenbülach

Ukraine / Украина

АОЗТ АЛЬЦЕСТ
ул. Гайдара 50
г. Киев 01033

Turkey

Dost Diş Ticaret Mümessillik
A.Ş.
Yeşilbağlar Mah.
Başkent Cad. No. 26
Pendik - İstanbul

USA

GARDENA
3085 Shawnee Drive
Winchester VA 22604

864-29.960.02/0011

GARDENA
Kress + Kastner GmbH
Postfach 27 47
D-89070 Ulm
<http://www.gardena.de>