

Brugsanvisning

R38Li, R40Li, R45Li, R50Li,
R70Li, R80Li



gardena.com



Indhold

1 Indledning		6 Fejlfinding	
1.1 Indledning.....	3	6.1 Introduktion - fejlfinding.....	35
1.2 Produktoversigt	4	6.2 Fejlmeddelelse.....	35
1.3 Symboler på produktet.....	5	6.3 Informationsmeddelelser.....	39
1.4 Symboler på displayet.....	6	6.4 Indikatorlampen på ladestationen.....	40
1.5 Symboler på batteriet.....	6	6.5 Symptomer.....	41
1.6 Overblik over menustrukturen R38Li, R40Li, R45Li, R50Li.....	7	6.6 Find brud i l�kkekablet.....	42
1.7 Overblik over menustrukturen R70Li, R80Li.....	8	7 Transport, opbevaring og bortskaffelse	
1.8 Display.....	9	7.1 Transport.....	45
1.9 Tastatur	9	7.2 Opbevaring.....	45
2 Sikkerhed		7.3 Bortskaffelse.....	45
2.1 Sikkerhedsdefinitioner.....	10	8 Tekniske data	
2.2 Generelle sikkerhedsinstruktioner.....	10	8.1 Tekniske data: R38Li, R40Li, R45Li.....	46
2.3 Sikkerhedsinstruktioner for drift.....	12	8.2 Tekniske data: R50Li, R70Li, R80Li.....	47
3 Installation		9 Garanti	
3.1 Introduktion - Installation.....	15	9.1 Garantivilk�r.....	50
3.2 F�r installation af kablerne.....	15	10 EU-overensstemmelseserkl�ring	
3.3 F�r installation af produktet.....	15	10.1 EU-overensstemmelseserkl�ring.....	51
3.4 Installation af produktet.....	19		
3.5 Fastg�relse af kablet med pinde.....	21		
3.6 Nedgravning af afgr�nsningskablet eller guidekablet.....	21		
3.7 Udvidelse af afgr�nsningskablet eller guidekablet.....	21		
3.8 Efter installation af produktet.....	21		
3.9 Udf�relse af produktets indstillinger.....	22		
4 Drift			
4.1 Hovedafbryder.....	28		
4.2 S�dan startes produktet.....	28		
4.3 Driftstilstande.....	28		
4.4 S�dan standses produktet.....	29		
4.5 S�dan slukkes produktet.....	29		
4.6 Timer og standby.....	29		
4.7 Opladning af batteriet.....	30		
4.8 Just�r klippeh�jden.....	31		
5 Vedligeholdelse			
5.1 Introduktion - vedligeholdelse.....	32		
5.2 Reng�r produktet.....	32		
5.3 Udskiftning af knivene.....	33		
5.4 Firmwareopdatering.....	33		
5.5 Batteri.....	33		
5.6 Vinterservice.....	34		

1 Indledning

1.1 Indledning

Serienummer:
PIN-kode:
Produktregistreringsnøgle:

Serienummeret findes på produktets typeskilt og på produktkassen.

- Brug serienummeret, når du skal registrere dit produkt på www.gardena.com.

1.1.1 Support

For at få support til GARDENA produktet kan du tale med din GARDENA central serviceforhandler.

Dette produkt er en robotplæneklipper. Dette produkt har et batteri som strømkilde og klipper græsset automatisk. Opsamling af græsset er ikke nødvendig.

1.1.2 Produktbeskrivelse

Bemærk: GARDENA opdaterer regelmæssigt sine produkters udseende og funktion. Se *Support på side 3*.

Brugeren vælger driftsindstillinger ved hjælp af tasterne på tastaturet. Skærmen viser de valgte og mulige driftsindstillinger samt produktets driftstilstand.

Afgrænsningskablet og guidekablet styrer produktets bevægelser inden for arbejdsområdet.

1.2 Produktoversigt

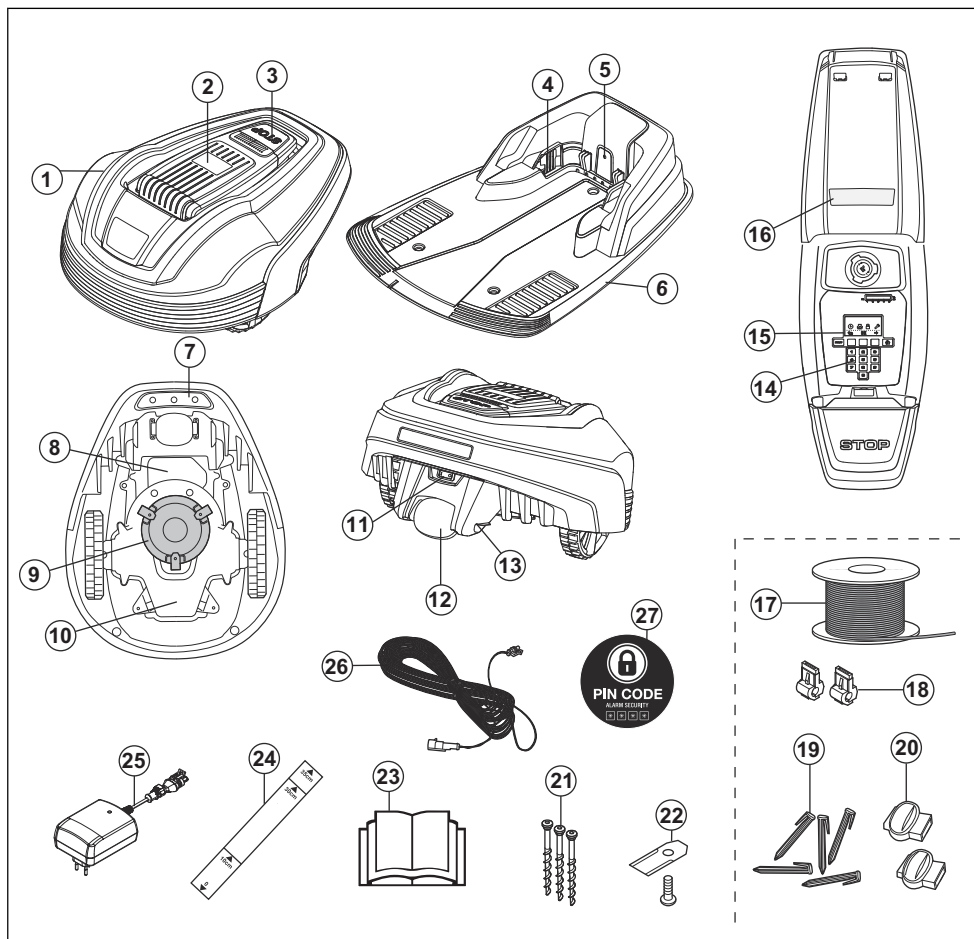

Tallene på tegningen repræsenterer:

- | | |
|--|--|
| 1. Karoseri | 9. Knivdisk |
| 2. Dæksel til display, tastatur og klippehøjdejustering | 10. Chassiskasse med elektronik, batteri og motorer |
| 3. Stopknap | 11. Hovedafbryder |
| 4. Kontaktlister | 12. Baghjul |
| 5. Lysdiode til funktionskontrol af ladestationen, afgrænsningskablet og guidekablet | 13. Opladningsplade |
| 6. Ladestation | 14. Tastatur |
| 7. Bærehåndtag | 15. Display |
| 8. Batteridæksel | 16. Typeskilt |
| | 17. Kabel til afgrænsningsløkke og guidekabel |
| | 18. Stik til tilslutning af kablet til ladestationen |
| | 19. Pinde |
| | 20. Caps |
| | 21. Screws |
| | 22. Washer |
| | 23. Battery cover |
| | 24. Battery cover |
| | 25. Battery cover |
| | 26. Cable |
| | 27. PIN CODE |

20. Tilkobling til afgrænsningskabel
21. Skruer til fastgøring af ladestationen
22. Ekstra knive
23. Brugsanvisning og Quick Guide
24. Målepind til hjælp ved montering af afgrænsningskabel (målepinden brækkes fri af kassen)
25. Strømforsyning (strømforsyningens udseende kan variere afhængig af markedet)
26. Lavspændingskabel
27. Alarmmærkat

1.3 Symboler på produktet

Disse symboler forekommer på produktet. Læs dem omhyggeligt.



ADVARSEL: Læs brugsanvisningen før betjening af produktet.



ADVARSEL: Betjen deaktiveringsenheden, før du arbejder på eller løfter maskinen.

Produktet kan kun starte, når hovedafbryderen er blevet sat i position 1, og den korrekte PIN-kode er indtastet. Drej hovedafbryderen til 0, før der udføres eftersyn og/eller vedligeholdelse.



ADVARSEL: Hold sikker afstand til maskinen, når den kører. Hold hænder og fødder på sikker afstand af de roterende knive.



ADVARSEL: Kør ikke på maskinen. Hold aldrig hænderne eller fødderne i nærheden af eller under maskinen.

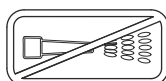

Brug aldrig en højtryksrensers eller rindende vand til at rengøre produktet.

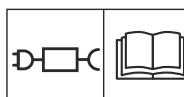

Brug en aftagelig strømforsyning, som defineret på typepladen ved siden af symbolet.

CE Dette produkt er i overensstemmelse med EF-direktiverne.



Støjemission til omgivelserne. Produktets emissioner fremgår af *Tekniske data på side 46* og typeskiltet.



Det er ikke tilladt at bortskaffe dette produkt som normalt husholdningsaffald. Sørg for, at produktet sendes til genanvendelse i overensstemmelse med den lokale lovgivning.



Chassiset indeholder komponenter, der er følsomme over for elektrostatisk udladning (ESD). Chassiset skal også genforses på en professionel måde. Af disse årsager må chassiset kun åbnes af autoriserede serviceteknikere. En brudt forsegling kan resultere i, at hele eller dele af garantien bortfalder.



Lavspændingskablet må ikke afkortes, forlænges eller splejses.

Brug ikke en trimmer i nærheden af lavspændingskablet. Vær forsigtig med, hvor kablerne placeres, ved trimning af kanter.

Betjen deaktiveringenheden, før du bruger eller løfter produktet.

1.4 Symboler på displayet



Timerfunktionen styrer, hvornår produktet klipper græsplænen.



Sikkerhedsfunktionen sikrer, at brugeren kan vælge mellem 3 sikkerhedsniveauer.



Installationsfunktionen bruges til manuelle indstillinger af installationen.



Indstillingsfunktion er der, hvor de generelle indstillinger for produkterne indstilles.



Produktet klipper ikke græsset på grund af timerfunktionen.



Batteriindikatoren viser opladningsniveauet for batteriet. Når produktet lader op, blinker symbolet.



Produktet sættes i ladestationen, men oplader ikke batteriet.



Produktet er i ECO-tilstand.

1.5 Symboler på batteriet



Læs brugerinstruktionerne.



Bortskaf ikke batteriet ved at brænde det, og eksponer ikke batteriet for en varmekilde.



Nedsænk ikke batteriet i vand.

1.6 Overblik over menustrukturen R38Li, R40Li, R45Li, R50Li

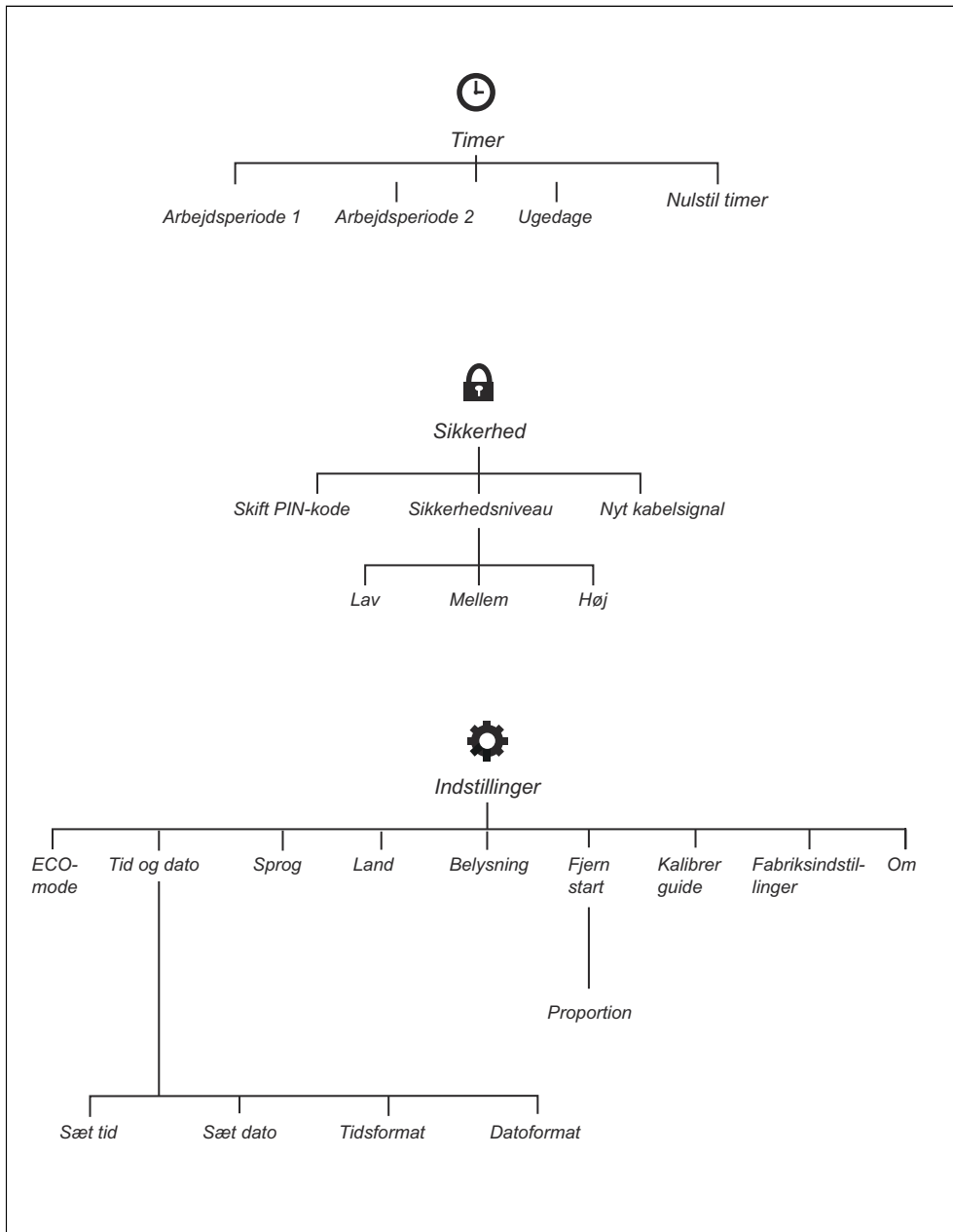

1.7 Overblik over menustrukturen R70Li, R80Li

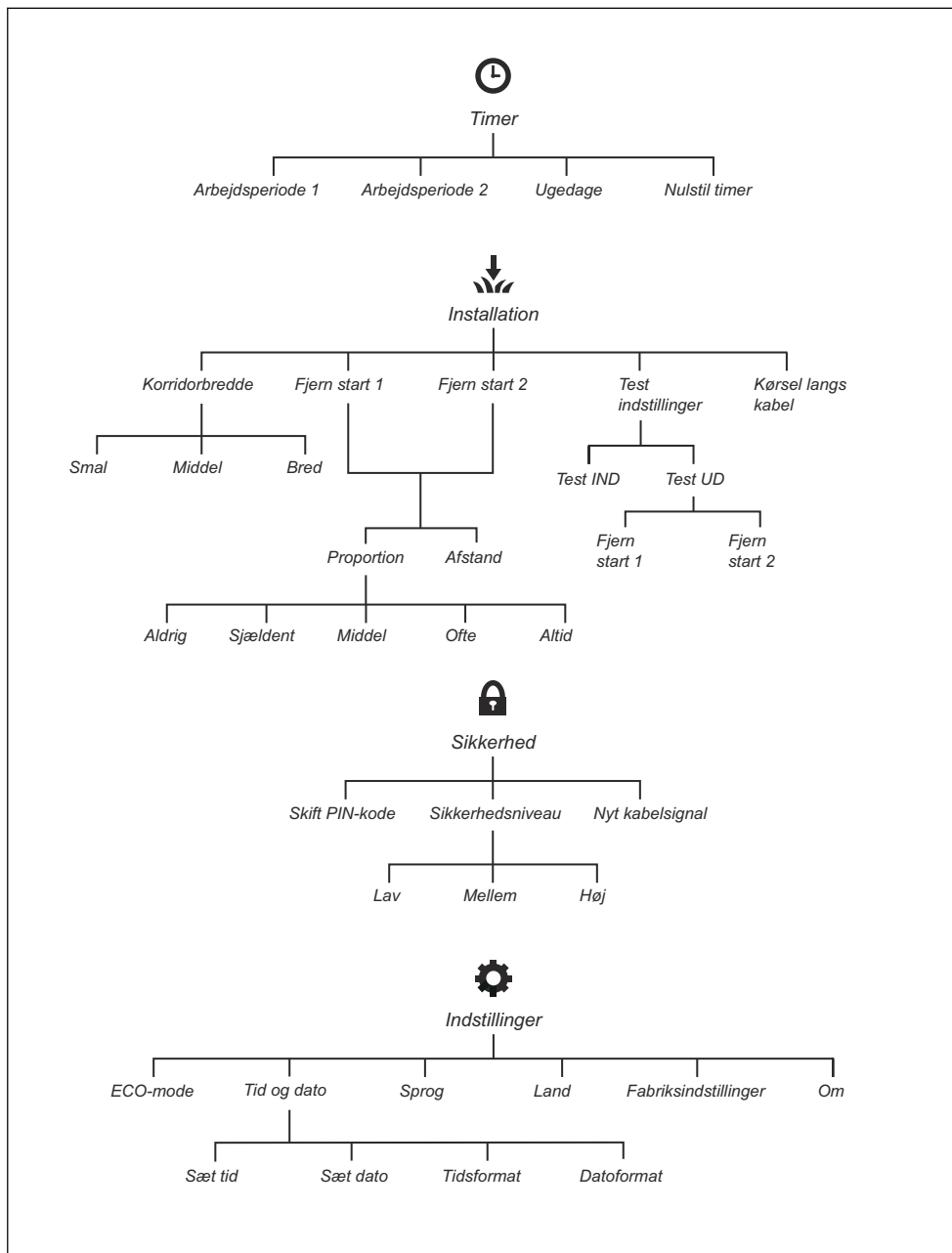

1.8 Display

Displayet på produktet viser oplysninger og indstillinger for produktet.

Hvis du vil have adgang til displayet, skal du trykke på **STOP**-knappen.

1.9 Tastatur

Tastaturet har 4 grupper af knapper:

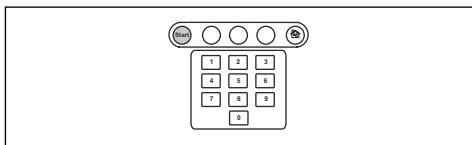

- Knappen **START** bruges til at aktivere produktet. Dette er normalt den sidste knap, der skal trykkes på, inden dækslet lukkes.
- De 3 **flervalgsknapper** giver mulighed for at vælge en række funktioner, som afhænger af, hvor i menustrukturen du befinder dig.
- De **numeriske taster** bruges f.eks. til at indtaste PIN-koden eller stille klokkeslættet.
- Knappen til **funktionsvalg** symboliseres af et hus. Ved tryk på knappen vises den valgte driftstilstand på displayet.

2 Sikkerhed

2.1 Sikkerhedsdefinitioner

Advarsler, forholdsregler og bemærkninger bruges til at pege på særligt vigtige dele af brugsanvisningen.



ADVARSEL: Bruges, hvis føreren udsætter sig selv eller omkringstående personer for risiko for personskade eller dødsfald ved tilsidesættelse af instruktionerne i brugsanvisningen.



BEMÆRK: Bruges, hvis der er risiko for skader på produktet, andre materialer eller det omgivende område

ved tilsidesættelse af instruktionerne i brugsanvisningen.

Bemærk: Bruges til at give yderligere oplysninger, der er nødvendige i en given situation.

2.2 Generelle sikkerhedsinstruktioner

Følgende system benyttes i brugsanvisningen med henblik på at gøre den mere brugervenlig:

- Tekst, der er skrevet med *kursiv*, er tekst, som vises på produktets display eller som henviser til et andet afsnit i brugsanvisningen.
- Tekst, der er skrevet med **fed**, henviser til knapperne på produktets tastatur.
- Tekst, der er skrevet med *STORE BOGSTAVER* og *kursiv*, henviser til de forskellige driftstilstande på produktet.

2.2.1 VIGTIGT. LÆS OMHYGGELIGT FØR BRUG. OPBEVARES TIL FREMTIDIG REFERENCE

Operatøren er ansvarlig for uheld eller skader på mennesker og materiel.

Denne enhed er ikke beregnet til at blive brugt af personer (herunder børn) med nedsatte fysiske, følelsesmæssige eller mentale evner eller mangel på erfaring og viden (der potentielt kan påvirke sikker håndtering af produktet), medmindre de er under opsyn eller har fået træning i brug af enheden af en person, der er ansvarlig for deres sikkerhed.

Enheden kan bruges af børn fra 8 år og opefter og af personer med nedsatte fysiske, følelsesmæssige eller mentale evner eller manglende erfaring og viden, hvis de er under opsyn eller har fået træning i brug af enheden på en sikker måde og forstår de risici, der er forbundet med brugen. Der kan være lokale regler for, hvor gammel brugeren skal være. Rydning eller vedligeholdelse må ikke udføres af børn uden opsyn.

Tilslut aldrig strømforsyningen til en stikkontakt, hvis stikket eller ledningen er beskadiget. Et slidt eller beskadiget kabel øger risikoen for elektrisk stød.

Oplad kun batteriet i den medfølgende ladestation. Forkert brug kan forårsage elektrisk stød, overophedning eller udsivning af ætsende væske fra batteriet. I tilfælde af lækage af elektrolytter skal du skylle med vand/neutraliseringsmiddel. Opsøg læge, hvis det kommer i kontakt med øjnene.

Brug kun originale batterier, der er blevet anbefalet af producenten. Produktsikkerheden kan ikke garanteres med andet end originale batterier. Undgå at bruge ikke-genopladelige batterier.

Apparatet skal kobles fra strømforsyningen, når batteriet tages ud.



ADVARSEL: Produktet kan være farligt, hvis det anvendes forkert.



ADVARSEL: Brug aldrig produktet, hvis der opholder sig personer og i særdeleshed børn eller dyr i nærheden af arbejdsområdet.



ADVARSEL: Hold hænder og fødder på sikker afstand af de roterende knive. Hold aldrig hænderne eller fødderne i nærheden af eller under produktet, mens motoren kører.

2.3 Sikkerhedsinstruktioner for drift

2.3.1 Brug

- Produktet må kun benyttes med det tilbehør, som anbefales af producenten. Alle andre former for brug er forkerte. Producentens instruktioner angående drift og vedligeholdelse skal følges nøjagtigt.
- Advarselsskilte skal placeres omkring arbejdsområdet for produktet, hvis det bruges i offentlige områder. Skiltene skal have følgende tekst: **Advarsel! Automatisk plæneklipper! Hold afstand til maskinen. Hold børn under opsyn!**

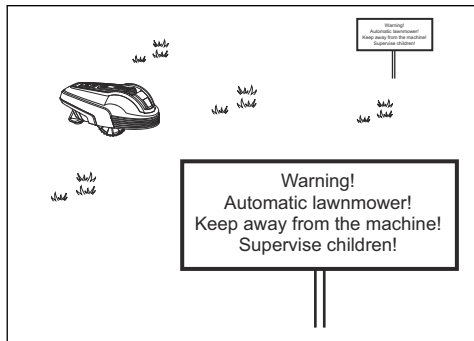

- Brug funktionen **PARKER**, eller sluk for hovedafbryderen, når der befinder sig personer, især børn eller kæledyr, i arbejdsområdet. Det er muligt at programmere produktet til brug på tidspunkter, hvor området er fri for aktivitet, f.eks. om natten. Se *Sådan udføres timerindstillingerne på side 22*. Husk på, at visse arter, f.eks. pindsvin, er aktive om natten. De kan potentielt blive skadet af produktet.
- Produktet må kun betjenes, vedligeholdes og repareres af personer, der har fuldstændigt kendskab til dens særlige egenskaber og regler vedrørende generel sikkerhed. Læs brugervejledningen omhyggeligt igennem, og sørg for at have forstået indholdet, inden du bruger produktet.
- Produktets oprindelige udformning må ikke ændres. Enhver form for ændring foretages på eget ansvar.
- Sørg for, at der ikke ligger sten, grene, redskaber, legetøj eller andre genstande på plænen, da det kan beskadige knivene. Genstande på plænen kan også føre til, at produktet kommer til at sidde fast. Det kan være nødvendigt med hjælp til at fjerne genstanden, før produktet kan fortsætte arbejdet. Sæt altid hovedafbryderen i position 0, før du fjerner en blokering.

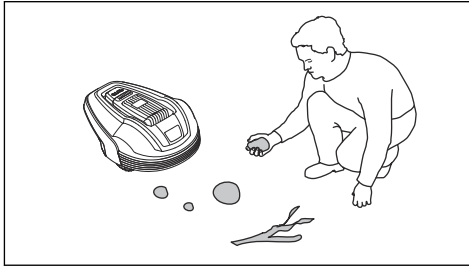

- Start produktet i overensstemmelse med brugsanvisningen. Når hovedafbryderen står på 1, skal du sørge for at holde hænder og fødder på sikker afstand af de roterende knive. Stik aldrig hænderne eller fødderne ind under produktet.
- Rør aldrig farlige, bevægelige dele, f.eks. knivdisken, før de er standset helt.
- Løft aldrig produktet, når hovedafbryderen står i positionen 1.
- Produktet må aldrig kollideres med personer eller andre levende væsener. Hvis en person eller et andet levende væsen kommer i vejen for produktet, skal det standses med det samme. Se *Sådan standses produktet på side 29*.
- Anbring ikke nogen form for genstande oven på produktet eller den tilhørende ladestation.
- Produktet må ikke bruges, hvis knivdisk, karosseri eller beskyttelse er defekt. Den må heller ikke benyttes med defekte knive, skruer, møtrikker eller ledninger. Tilslut aldrig et beskadiget kabel, og rør aldrig ved et beskadiget kabel, før det er blevet koblet fra strømforsyningen.
- Brug ikke produktet, hvis hovedafbryderen ikke fungerer.
- Sluk altid for produktet på hovedafbryderen, når produktet ikke er brugt. Produktet kan kun starte, når hovedafbryderen er blevet sat i position 1, og den korrekte PIN-kode er indtastet.
- Produktet må aldrig bruges samtidig med havevendere. Brug timerfunktionen, så produktet og havevanderen ikke er aktive samtidig. Se *Sådan udføres timerindstillingerne på side 22*.
- GARDENA garanterer ikke fuld kompatibilitet mellem produktet og andre typer trådløse systemer som

fjernbetjeninger, radiosendere, teleslynger, nedgravet dyreindhegning eller lignende.

- Den indbyggede alarm er meget høj. Vær forsigtig, især hvis produktet håndteres indendørs.
- Metalgenstande i jorden (f.eks. armeret beton eller muldvarpenet) kan medføre driftsafbrydelser. Metalgenstandene kan skabe forstyrrelser i afgrænsningssignalet, hvilket kan resultere i driftsafbrydelser.
- Drifts- og opbevaringstemperatur er 0-50 °C. Temperaturområde for opladning er 0-45 °C. For høje temperaturer kan forårsage beskadigelse af produktet.

2.3.2 Battersikkerhed



ADVARSEL: Lithium-ion-batterier kan eksplodere eller forårsage brand, hvis de afmonteres, kortsluttes, udsættes for vand, brand eller høje temperaturer. Batteriet skal håndteres forsigtigt, må ikke skilles ad, åbnes eller udsættes for nogen form for elektrisk/mekanisk misbrug. Undgå opbevaring i direkte sollys.

For yderligere oplysninger om batteriet, se *Batteri på side 33*

2.3.3 Sådan løftes og flyttes produktet

Sikker flytning fra eller i arbejdsområdet:

1. Tryk på **STOP**-knappen for at standse produktet. Hvis sikkerheden er indstillet til det mellemhøje eller høje niveau, skal PIN-koden indtastes. PIN-koden indeholder fire cifre og vælges, når produktet startes for første gang. Se *Udførelse af de grundlæggende indstillinger på side 21*.

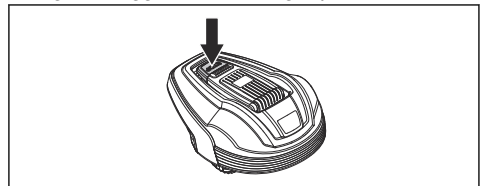

2. Flyt hovedafbryderen til position 0.

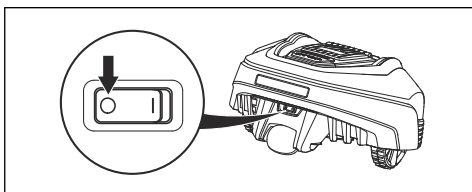

3. Bær produktet i håndtaget under produktet med knivdisken vendt væk fra kroppen.



BEMÆRK: Løft aldrig produktet, når det er parkeret i ladestationen. Det kan beskadige ladestationen og/eller produktet. Tryk på knappen **STOP**, og træk produktet ud af ladestationen, før det løftes.

2.3.4 Vedligeholdelse



ADVARSEL: Når produktet vendes på hovedet, skal hovedafbryderen altid være i position 0.

Hovedafbryderen skal være i positionen 0 før enhver form for arbejde på produktets chassis, herunder rengøring og udskiftning af klinger.

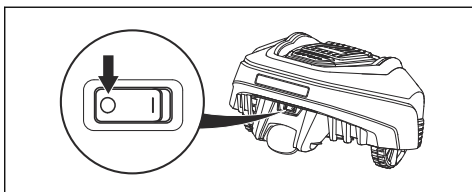

BEMÆRK: Brug aldrig en højtryksrenser eller rindende vand til at rengøre produktet. Brug aldrig opløsningsmidler til rengøring.



BEMÆRK: Brug stikket til at frakoble ladestationen, før der udføres rengøring eller vedligeholdelse af ladestationen eller løkketkablet.

Efterse produktet en gang om ugen, og udskift eventuelt beskadigede eller slidte dele. Se *Vedligeholdelse på side 32*.

2.3.5 I tilfælde af tordenvejr

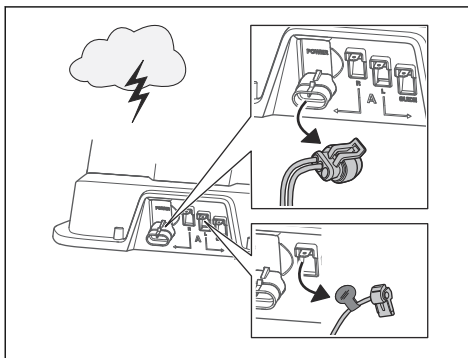

Med henblik på at reducere risikoen for beskadigelse af elektriske komponenter i produktet og dets ladestation anbefaler vi, at alle forbindelser til ladestationen afbrydes (strømforsyning, afgrænsningskabel og guidekabel), hvis der er risiko for torden.

1. Afmærk kablerne for at forenkle gentilslutning. Ladestationens forbindelser er mærket R, L og GUIDE.
2. Frakobl alle tilsluttede kabler og strømforsyningen.
3. Tilslut alle kabler og strømforsyningen, hvis der ikke længere er risiko for torden. Det er vigtigt, at hvert enkelt kabel er tilsluttet det rette sted.

3 Installation

3.1 Introduktion - Installation



ADVARSEL: Læs og forstå kapitlet om sikkerhed, før du installerer produktet.



BEMÆRK: Brug originale reservedele og installationsmateriale.

Bemærk: Se www.gardena.com for mere information om installation.

3.2 Før installation af kablerne

Du kan vælge at fastgøre kablerne til pinde, eller du kan grave dem ned. Du kan bruge de to procedurer til samme arbejdsområde.

- Grav afgrænsningskablet eller guidekablet ned, hvis du vil bruge en vertikalskærer på arbejdsområdet. Hvis ikke, skal du fastgøre afgrænsningskablet eller guidekablet til pinde.
- Klip græsset, før du installerer produktet. Sørg for, at græsset maksimalt er 4 cm højt.

Bemærk: Det første par uger efter installationen kan det opfattede lydniveau under klipning af græsset være højere end forventet. Når produktet har klippet græsset et stykke tid, er det opfattede lydniveau meget lavere.

3.3 Før installation af produktet

- Lav en oversigt over arbejdsområdet og medtag alle forhindringer.
- Markér på oversigten, hvor ladestationen, afgrænsningskablet og guidekablet skal placeres.
- Lav en løkke på oversigten, hvor guidekablet er forbundet med afgrænsningskablet. Se *Undersøgelse af, hvor afgrænsningskablet skal lægges på side 16*.
- Fyld eventuelle huller i plænen.

Bemærk: Huller med vand i plænen kan forårsage beskadigelse af produktet.

3.3.1 Undersøgelse af, hvor ladestationen skal placeres

- Der skal være minimum 3 m fri plads foran ladestationen.
- Hold mindst 1.5 m fri plads til højre og venstre for midten af ladestationen.
- Placer ladestationen nær en udendørs stikkontakt.
- Placer ladestationen på en plan overflade.

Max 3 cm / 1.2"

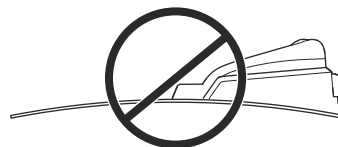
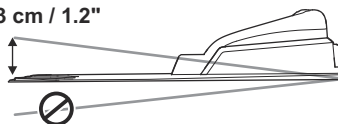

- Placer ladestationen i den lavest mulige del af arbejdsområdet.
- Placer ladestationen i et område uden et vandingssystem.
- Placer ladestationen i et område, som er beskyttet mod solen.
- Hvis ladestationen er installeret på en ø, skal du sørge for at tilslutte guidekablet til øen. Se *Oprettelse af en ø på side 17*.

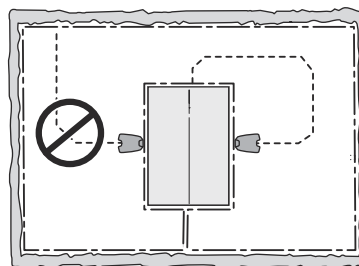

3.3.2 Undersøgelse af, hvor strømforsyningen skal placeres

- Placer strømforsyningen i et område med et tag og med beskyttelse mod sol og regn.

- Placer strømforsyningen i et område med god ventilation.
- Anvend en fejlstrømsafbryder (RCD), når du tilslutter strømforsyningen til en stikkontakt.



ADVARSEL: Udskift ikke strømforsyningen. Du må ikke tilskære eller forlænge lavspændingskablet. Der er risiko for elektrisk stød.

Lavspændingskabler i forskellige længder fås som tilbehør.



BEMÆRK: Sørg for, at knivene på produktet ikke skærer lavspændingskablet over.



BEMÆRK: Vikl ikke lavspændingskablet i en spole, og placer det ikke under pladen på ladestationen. Spolen skaber interferens med signalet fra ladestationen.

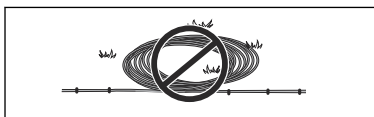

3.3.3 Undersøgelse af, hvor afgrænsningskablet skal lægges

Afgrænsningskablet lægges som en løkke omkring arbejdsområdet. Sensorer i produktet registrerer, hvornår produktet nærmer sig afgrænsningskablet, og produktet vælger en anden retning.



BEMÆRK: Hvis arbejdsområdet er i umiddelbar nærhed af vandområder, skrån timer, skrænter eller offentlig vej, skal afgrænsningskablet have en beskyttende væg. Væggen skal være på min 15 cm / 6 i højden.

For at gøre det nemmere at oprette forbindelse mellem guidekablet og afgrænsningskablet anbefales det at lave en løkke, hvor guidekablet skal forbindes. Lav en løkke med ca. 20 cm / 8 tommer af afgrænsningskablet.

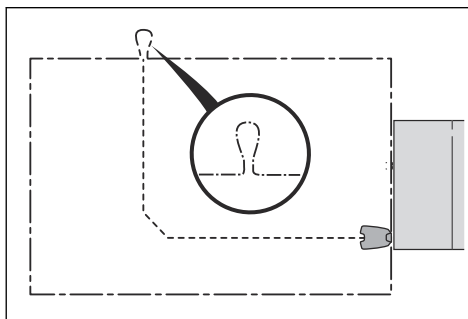

Bemærk: Lav en plan over arbejdsområdet, før du installerer afgrænsningskablet og guidekablet.

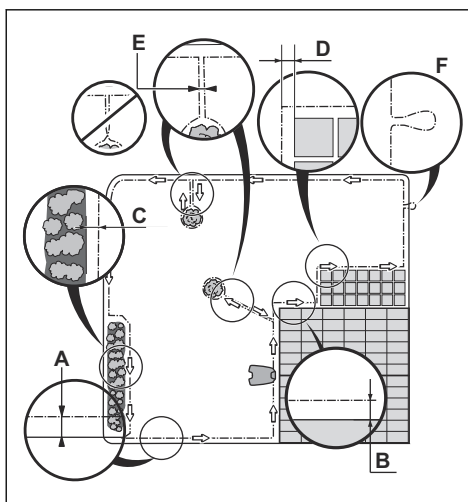

- Læg afgrænsningskablet omkring hele arbejdsområdet (A). Tilpas afstanden mellem afgrænsningskablet og forhindringer.
- Læg afgrænsningskablet 25 cm / 10 tommer (B) fra en forhindring, der er mere end 5 cm / 2 tommer høj.

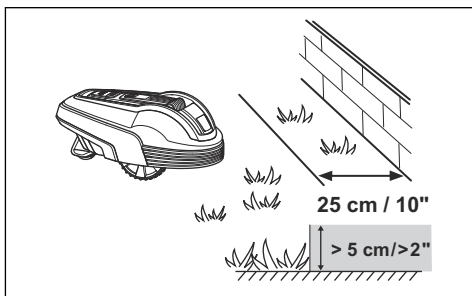

- Læg afgrænsningskablet 20 cm / 8 (C) fra en forhindring, der er 1-5 cm / 0.4-2 høj.
- Læg afgrænsningskablet 5 cm / 2 tommer (D) fra en forhindring, der er mindre end 1 cm / 0.4.
- Hvis du har en sti med fliser, som er plan i forhold til plænen, skal du placere afgrænsningskablet under fliserne.

Bemærk: Hvis fliserne er minimum 30 cm / 12 tommer brede, skal du bruge fabriksindstillingen for funktionen *Kør over kablet* (R70Li / R80Li) til at klippe alt græsset ved siden af fliserne.



BEMÆRK: Lad ikke produktet køre på grus.

- Hvis du laver en \emptyset , skal du placere de to dele af afgrænsningskablet, som går til og fra \emptyset en, tæt sammen (E). Placer kablerne på de samme pinde.
- Lav en løkke (F), hvor guidekablet skal forbindes med afgrænsningskablet.



BEMÆRK: Lav IKKE skarpe sving, når du installerer afgrænsningskablet.



BEMÆRK: For at sikre en grundig klipping uden støj skal du isolere alle hindringer som f.eks. træer, rødder og sten.

3.3.3.1 Placering af afgrænsningskablet på en skråning

Produktet kan køre på 25%-skråninger. Skråninger med større hældning skal isoleres ved hjælp af afgrænsningskablet. Hældningen

(%) beregnes som højde pr. meter. Eksempel: 10 cm / 100 cm = 10%.

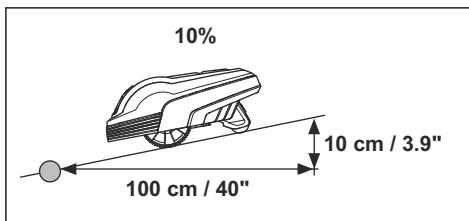

- Skråninger, der er stejlere end 15% ved den yderste kant af arbejdsområdet, skal isoleres med afgrænsningskablet. Placer afgrænsningskablet ca. 20 cm / 8 tommer (A) på en plan overflade før skråningen.

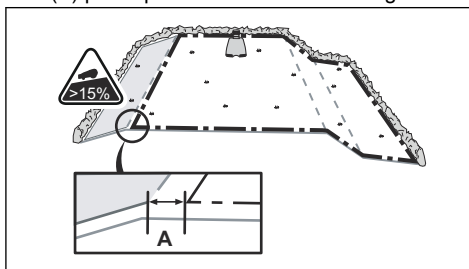

- Skråninger tæt på offentlig vej skal isoleres med afgrænsningskablet. Placer et hegn eller en beskyttende væg langs den ydre kant af skråningen.

3.3.3.2 Passage

En passage er en sektion, som har et afgrænsningskabel på hver side og dermed opretter forbindelse til to arbejdsområder. Passagen skal være mindst 60 cm bred.

Bemærk: Hvis en passage er mindre end 2 m bred, skal der monteres et guidekabel igennem passagen.

3.3.3.3 Oprettelse af en \emptyset

- Placer afgrænsningskablet hen til og rundt om forhindringen for at lave en \emptyset .
- Placer de to dele af afgrænsningskablet, som går til og fra forhindringen, sammen.
- Sæt de to sektioner af afgrænsningskablet på den samme pind.

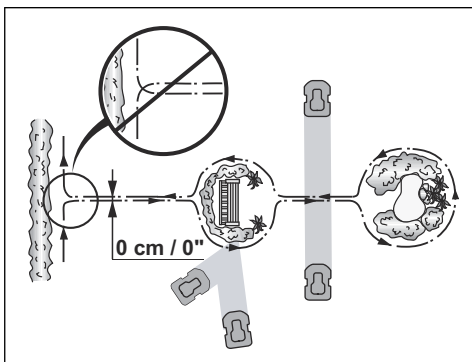

BEMÆRK: Lad ikke en sektion af afgrænsningskablet krydse en anden sektion. Afgrænsningskablets sektioner skal være parallelle med hinanden.



BEMÆRK: Placer ikke guidekablet hen over afgrænsningskablet, f.eks. et afgrænsningskabel, der går til en ø.

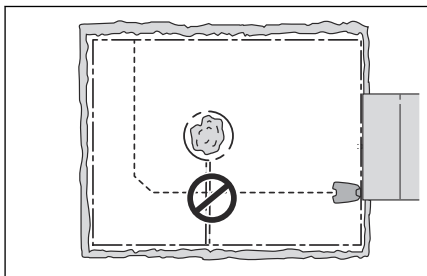

3.3.3.4 Oprettelse af et sekundært område

Lav et sekundært område (B), hvis arbejdsområdet har to områder, der ikke er forbundet med en passage. Arbejdsområdet med ladestationen er det primære område (A).

Bemærk: Produktet skal flyttes manuelt imellem det primære og det sekundære område.

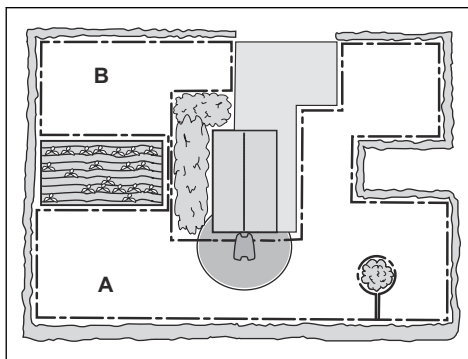

- Placer afgrænsningskablet omkring det sekundære område (B) for at lave en ø. Se *Oprettelse af en ø på side 17*.

Bemærk: Afgrænsningskablet skal placeres som 1 løkke rundt om hele arbejdsområdet (A + B).

Bemærk: Når produktet klipper græsset i det sekundære område, skal tilstanden *MAN* være markeret. Se *Driftstilstande på side 28*.

3.3.4 Undersøgelse af, hvor guidekablet skal lægges

- Placer kablet i en linje på min. 2 m foran ladestationen.
- Sørg for, at guidekablet har så stor friplads som muligt til venstre for guidekablet set i retning mod ladestationen. Se *Guidekalibrering på side 21*.
- Placer guidekablet minimum 30 cm fra afgrænsningskablet.
- Lav ikke skarpe sving, når du installerer guidekablet.
- Hvis arbejdsområdet er en skråning, skal du lægge guidekablet diagonalt på tværs af skråningen.

3.3.5 Eksempler på arbejdsområder

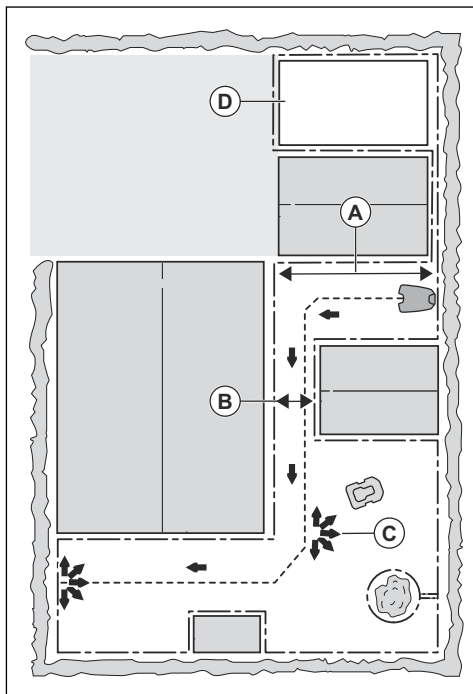

- Hvis ladestationen placeres i et lille område (A), skal du sørge for, at afstanden til afgrænsningskablet er på min. 3 m.
- Hvis arbejdsområdet har en passage (B), skal du kontrollere, at afstanden til afgrænsningskablet er på min. 2 m. Hvis passagen er mindre end 2 m, skal du installere et guidekabel igennem passagen. Minimumspassage mellem afgrænsningskablet er 60 cm.
- Hvis arbejdsområdet omfatter områder, som er forbundet af en smal passage (B), kan du indstille produktet til at forlade guidekabel efter en bestemt afstand (C). Indstillingerne kan ændres i *Fjern start 1 på side 23*.
- Hvis arbejdsområdet omfatter et sekundært område (D), skal du se *Oprettelse af et sekundært område på side 18*. Placer produktet i det sekundære område, og vælg *Proportion*.

3.4 Installation af produktet

3.4.1 Installation af ladestationen



ADVARSEL: Overhold de nationale bestemmelser om elektrisk sikkerhed.

1. Læs og forstå instruktionerne om ladestationen. Se *Undersøgelse af, hvor ladestationen skal placeres på side 15*.
2. Placer ladestationen i det valgte område.
3. Tilslut lavspændingskablet til ladestationen.
4. Placer strømforsyningen i en højde på mindst 30 cm.

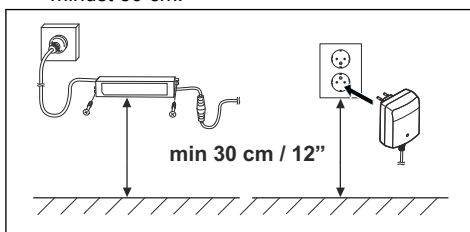

ADVARSEL: Placer ikke strømforsyningen ved en højde, hvor der er risiko for, at den kan blive udsat for vand på jorden. Placer ikke strømforsyningen på jorden.



ADVARSEL: Indkapsel ikke strømforsyningen. Kondensvand kan skade strømforsyningen og øge risikoen for elektrisk stød.

5. Tilslut strømforsyningskablet til en udendørs stikkontakt med 100-240 V.



ADVARSEL: Gældende for USA/ Canada. Hvis strømforsyningen er installeret udendørs: Risiko for elektrisk stød. Tilslut kun til en overdækket GFCI-stikforbindelse (RCD) af klasse A, som har et vejrbestandigt kabinet med udstyrets stikprop indsat eller fjernet.

6. Fastgør lavspændingskablet i jorden med pinde, eller grav kablet ned. Se *Fastgørelse*

af kablet med pinde på side 21 eller
*Nedgravning af afgrænsningskablet eller
guidekablet på side 21.*

7. Forbind kablerne med ladestationen. Se *Installation af afgrænsningskablet på side 20* og *Installation af guidekablet på side 20*.
8. Fastgør ladestationen til jorden med de medfølgende skruer.



BEMÆRK: Du må ikke lave nye huller i ladestationens plade.



BEMÆRK: Sæt ikke dine fødder på ladestationen.

3.4.2 Installation af afgrænsningskablet

1. Læg afgrænsningskablet omkring hele arbejdsområdet. Påbegynd og færdiggør installationen bag ladestationen.



BEMÆRK: Vikl ikke overskydende kabel om en spole. Spolen skaber interferens med produktet.

2. Åbn stikket, og placer afgrænsningskablet i fordybningen på stikket.

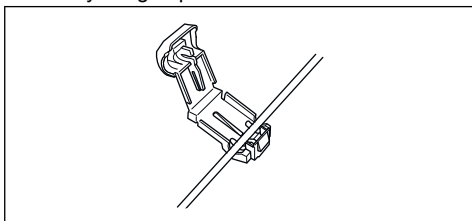

3. Luk stikket med en tang.
4. Klip afgrænsningskablet 1-2 cm / 0.4-0.8 tommer over hvert stik.
5. Skub højre stik på metaltappen med mærket "R" på ladestationen.
6. Skub venstre stik på metaltappen med mærket "L" på ladestationen.

3.4.3 Installation af guidekablet

1. Åbn stikket, og placer kablet i fordybningen på stikket.
2. Luk stikket med en tang.

3. Skær guidekablet 1-2 cm / 0.4-0.8 tommer over hvert stik.
4. Træk guidekablet igennem åbningen i ladestationens plade.
5. Skub stikket på metaltappen med mærket "G" på ladestationen.
6. Sæt enden af guidekablet ind i øjet på afgrænsningskablet.
7. Klip afgrænsningskablet over ved hjælp en skævbider.
8. Tilslut guidekablet til afgrænsningskablet ved hjælp af en sammenkoblingsenhed.

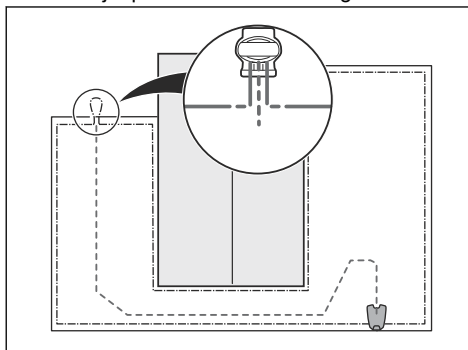

- a) Sæt de to ender af afgrænsningskablet og enden af guidekablet ind i koblingen.

Bemærk: Sørg for, at du kan se enden af kablet gennem den gennemsigtige del af koblingen.

- b) Tryk på knappen på koblingen med en justerbar tang.



BEMÆRK: Sammensnoede kabler eller samlemuffer, der er omviklet med isolerbånd, er ikke at betragte som tilfredsstillende splejsninger. Fugtighed fra jorden vil få kablet til at oxidere, hvilket med tiden vil medføre kredsløbsbrud.

9. Fastgør guidekablet til jorden med pinde, eller grav guidekablet ned i jorden. Se *Fastgørelse af kablet med pinde på side 21* eller *Nedgravning af afgrænsningskablet eller guidekablet på side 21*.

3.5 Fastgørelse af kablet med pinde

- Læg afgrænsningskablet og guidekablet på jorden.
- Sæt pindene med mindst 75 cm / 30 tommer afstand fra hinanden.
- Fastgør pindene til jorden med en hammer eller en plasthammer.



BEMÆRK: Sørg for, at pindene holder afgrænsningskablet og guidekablet ned mod jorden.

Bemærk: Kablet vil blive overgroet med græs og kan ikke ses efter et par uger.

3.6 Nedgravning af afgrænsningskablet eller guidekablet

- Skær en rille i jorden med en kantskærer eller en lige spade.
- Læg afgrænsningskablet eller guidekablet 1-20 cm ned i jorden.

3.7 Udvidelse af afgrænsningskablet eller guidekablet

Bemærk: Forlæng afgrænsningskablet eller guidekablet, hvis det er for kort til arbejdsområdet. Brug originale reservedele, f.eks. koblinger.

1. Klip afgrænsningskablet eller guidekablet med en skævbider, hvor det er nødvendigt for at montere forlængelsen.
2. Tilføj kabel, hvor det er nødvendigt at montere forlængelsen.
3. Læg afgrænsningskablet eller guidekablet på sin position.
4. Sæt kablets ender i en kobling.

Bemærk: Sørg for, at du kan se enderne af afgrænsningskablet eller guidekablet igennem den gennemsigtige del af koblingen.

5. Tryk på knappen på koblingen med en justerbar tang.

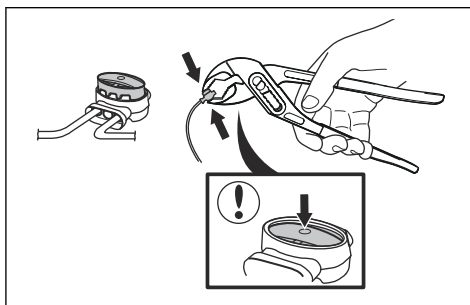

6. Læg afgrænsningskablet eller guidekablet på sin position med pinde.

3.8 Efter installation af produktet

3.8.1 Udførelse af en visuel kontrol af ladestationen

1. Sørg for, at lysdioden på ladestationen lyser grønt.
2. Hvis lysdioden ikke lyser grønt, skal du kontrollere installationen. Se *Indikatorlampen på ladestationen på side 40* og *Installation af ladestationen på side 19*.

3.8.2 Udførelse af de grundlæggende indstillinger

Inden du starter produktet for første gang, skal du udføre grundlæggende indstillinger for og kalibrering af produktet.

1. Tryk på knappen **STOP**.
2. Indstil **hovedafbryderen** til *1*.
3. Tryk på **Flervalgsknapperne**. Vælg *sprog, land, dato og klokkeslæt*, og angiv en pinkode.

Bemærk: Det er ikke muligt at bruge 0000 som pinkode.

4. Placer produktet i ladestationen.
5. Tryk på knappen **START**, og luk dækslet.

Produktet bevæger sig derefter væk fra ladestationen og stopper, mens det kalibrerer nogle af produktindstillingerne.

3.8.3 Guidekalibrering

Kalibreringsprocessen indstiller en så bred guidekorridor som muligt for at mindske risikoen for spordannelse på plænen. Se *Indstilling af*

funktionen Kalibrer guide (R38Li, R40Li, R45Li, R50Li) på side 26.

Bemærk: Produktet kører altid til venstre for guidekablet, når man kigger ind imod ladestationen.

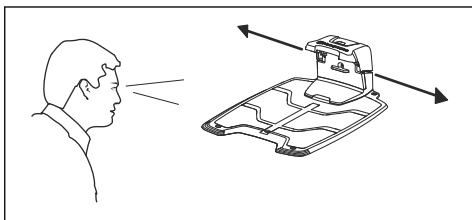

3.9 Udførelse af produktets indstillinger

Produktet er fabriksindstillet, men indstillingerne kan tilpasses til det enkelte arbejdsområde.

3.9.1 Adgang til menuen

1. Tryk på knappen **STOP**.
2. Indtast pinkoden på tastaturet.
3. Tryk på knappen **MENU**.

3.9.2 Sådan udføres timerindstillingerne



3.9.2.1 Sådan beregnes timerindstillingen

1. Beregn græsplænenes mål i m^2 / yd^2 .
2. Divider græsplænenes m^2 / yd^2 med den omtrentlige driftskapacitet. Se tabellen nedenfor.
3. Resultatet er lig med det antal timer, som produktet skal være i drift hver dag.

Bemærk: Driftskapaciteten er omtrentlig, og timerindstillingerne kan tilpasses.

Model	Omtrentlig driftskapacitet, $m^2 / yd^2 / \text{timer}$
R38Li	33 / 39
R40Li	33 / 39
R45Li	38 / 45
R50Li	42 / 50
R70Li	44 / 52
R80Li	47 / 56

Eksempel: En græsplæne på $500 m^2 / 600 yd^2$, klippet med R80Li.

$500 m^2 / 47 \approx 10.5 \text{ timer}$

$600 yd^2 / 56 \approx 10.5 \text{ timer}$

Dage / uge	t/dag	Timerindstillinger
7	10.5	07:00-17:30 / 7:00 am - 5:30 pm

3.9.2.2 Sådan indstilles timeren

1. Gentag trin 1-3 i *Adgang til menuen på side 22*.
2. Brug **Flervalgsknapperne** til at bevæge dig gennem menustrukturen for at vælge *Timer*.
3. Brug **Flervalgsknapperne** for at vælge *Arbejdstimer 1 eller Arbejdstimer 2*.
4. Indtast tidspunktet med **taltasterne**.
5. Tryk **OK**.
6. Brug **Flervalgsknapperne** for at vælge *Arbejdsdage*.
7. Brug **Flervalgsknapperne** for at vælge de dage, hvor produktet skal arbejde.
8. Tryk **OK**.

3.9.2.3 Sådan nulstilles timerindstillingen

Du kan fjerne alle timerindstillinger og bruge fabriksindstillingen. Fabrikstimerindstillingen gør det muligt for produktet at arbejde døgnet rundt hver dag i ugen. Se *Timer og standby på side 29*.

1. Gentag trin 1-3 i *Adgang til menuen på side 22*.
2. Brug **Flervalgsknapperne** til at bevæge dig gennem menustrukturen *Timer > Nulstil timer*.

3. Tryk *OK*.

3.9.3 Installation (R70Li / R80Li)



I menuen *Installation* er det muligt at tilpasse produktets indstillinger for at opnå det bedste klipperesultat.

3.9.3.1 Korridorbredde

Korridorbredden er et mål for, hvor langt fra guidekablet produktet må bevæge sig, når den følger det til og fra ladestationen. Området ved siden af kablet, som produktet benytter, kaldes korridoren.

Produktet har en standardindstilling til korridorer med *Middel* bredde. Med henblik på yderligere reduktion af risikoen for spordannelse anbefales det at vælge en bredere korridor, hvor det er muligt. Korridorindstillingen *Smal* anbefales normalt ikke. Men i haver med en eller flere smalle passager, kan en smal korridor være den eneste mulighed. Korridorindstillingen *Smal* forøger risikoen for spordannelse langs guidekablet.

3.9.3.2 Fjern start 1

Funktionen *Fjernstart* bruges til at lede produktet til fjernt beliggende dele af arbejdsområdet. Hvis arbejdsområdet omfatter områder, der er forbundet med smalle passager, er funktionen *Fjernstart* nyttig for at kunne opretholde en velplejet plæne i alle dele af haven. Produktet begynder at slå græs, når det kommer frem til startpunktet for *Fjernstart*. På alle andre tidspunkter forlader produktet ladestationen på normal vis og begynder at klippe græsset med det samme.

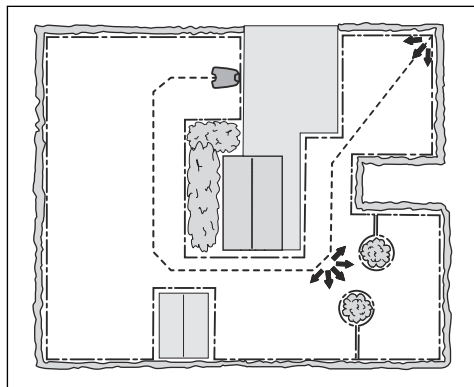

Indstilling af funktionen Fjernstart

1. Gentag trin 1-3 i *Adgang til menuen på side 22*.
2. Brug **Flervalgsknapperne** til at bevæge dig gennem menustrukturen for at vælge *Installation > Fjernstart > Proportion*.
3. Vælg, hvor ofte funktionen *Fjernstart* skal anvendes. Du har 5 valgmuligheder:
 - Aldrig (0 %)
 - Sjældent (ca. 20 %)
 - Middel (ca. 50 %)
 - Ofte (ca. 80 %)
 - Altid (100 %)
4. Vælg afstanden fra ladestationen til *Fjernstart*.
5. Tryk *OK*.

3.9.3.3 Fjernstart 2

Hvis arbejdsområdet omfatter 2 fjernt beliggende områder, skal guidekablet installeres, så det når begge områder. *Fjernstart 1* og *Fjernstart 2* kan derefter kombineres, så produktet styres til hvert enkelt område.

Indstillingerne for *Proportion* og *Distance* tilpasses på samme måde som for *Fjern start 1*. Fabriksindstillingen er *Aldrig*.

Bemærk: Summen af *Proportion* for *Fjernstart 1* og *Fjernstart 2* kan ikke overstige 100 %.

Hvis der f.eks. er valgt *Ofte* for *Fjernstart 1*, kan der kun vælges *Aldrig* eller *Sjældent* for *Fjernstart 2*.

Måling af afstanden fra ladestationen

1. Placer produktet i ladestationen.
2. Gentag trin 1-3 i *Adgang til menuen på side 22*.
3. Brug **Flervalgsknapperne** til at bevæge dig gennem menustrukturen *Installation > Fjernstart 1 eller Fjernstart 2 > Afstand*.
4. Brug **taltasterne** til at angive 100 m som afstand.
5. Tryk *OK*.
6. Brug **Flervalgsknapperne** til at bevæge dig gennem menustrukturen *Installation > Test indstillinger > Test SLUT*.
7. Tryk *OK*.

- Tryk på **STOP**-knappen, når produktet er i den afstand, du har valgt til måling. Afstanden vises på displayet.

3.9.3.4 Test indstillinger

I menuen *Test indstillinger* er det muligt at afprøve indstillingerne for arbejde med *Fjernstart 1* og *Fjernstart 2* i det pågældende arbejdsområde.

Afprøvning af funktionen Fjernstart

- Placer produktet i ladestationen.
- Gentag trin 1-3 i *Adgang til menuen på side 22*.
- Brug **Flervalgsknapperne** til at bevæge dig gennem menustrukturen *Installation > Test indstillinger > Test SLUT > Fjernstart 1 eller Fjernstart 2*.
- Tryk *OK*.
- Tryk på knappen **START**.
- Luk dækslet.
- Sørg for, at produktet kan finde området.

3.9.3.5 Indstilling af funktionen Kør over kablet

Den forreste del af produktet bevæger sig altid forbi afgrænsningskablet med en bestemt afstand, før produktet bevæger sig tilbage ind i arbejdsområdet. Fabriksindstillingen er 25 cm. Du kan vælge en afstand på 20-30 cm.

- Gentag trin 1-3 i *Adgang til menuen på side 22*.
- Brug **Flervalgsknapperne** til at bevæge dig gennem menustrukturen *Installation > Kør over kabel*.
- Brug **taltastene** til at angive distancen i cm.
- Tryk på knappen **TILBAGE**.

3.9.4 Sikkerhedsniveau



Der findes 3 sikkerhedsniveauer for produktet.

Funktion	Lav	Middel	Høj
Alarm			X
PIN-anmodning		X	X
Tidslås	X	X	X

- Alarm** - Der udløses en alarm, hvis pinkoden ikke indtastes inden for 10 sekunder efter **STOP**-knappen er trykket ned. Alarmen udløses også, når produktet bliver løftet. Alarmen stopper, når pinkoden indtastes.
- Pinkode** - Den korrekte pinkode skal indtastes for at få adgang til produktets menustruktur. Hvis der indtastes en forkert pinkode 5 gange, låses produktet i et bestemt tidsrum. Låsen forlænges, hver gang indtastningen er forkert.
- Tidslås** - Produktet låses, hvis pinkoden ikke er blevet indtastet i 30 dage. Indtast pinkode for at få adgang til produktet.

3.9.4.1 Sådan ændres PIN-koden

- Gentag trin 1-3 i *Adgang til menuen på side 22*.
- Brug **Flervalgsknapperne** til at bevæge dig gennem menustrukturen *Sikkerhed > Skift pinkode*.
- Indtast den nye pinkode.
- Tryk *OK*.
- Indtast den nye pinkode.
- Tryk *OK*.
- Skriv den nye pinkode ned. Se *Indledning på side 3*.

3.9.4.2 Indstilling af sikkerhedsniveau

Vælg 1 af 3 sikkerhedsniveauer for dit produkt.

- Gentag trin 1-3 i *Adgang til menuen på side 22*.
- Brug **Flervalgsknapperne** til at bevæge dig gennem menustrukturen *Sikkerhed > Sikkerhedsniveau*.
- Brug **Flervalgsknapperne** for at vælge dit sikkerhedsniveau.
- Tryk *OK*.

3.9.4.3 Sådan oprettes et Nyt afgrænsningskabelsignal

Kabelsignalet vælges tilfældigt for at etablere en unik forbindelse imellem produktet og ladestationen. I sjældne tilfælde kan det være nødvendigt at generere et nyt signal, hvis f.eks. to tilstødende installationer benytter signaler, der minder meget om hinanden.

1. Placer produktet i ladestationen.
2. Gentag trin 1-3 i *Adgang til menuen på side 22*.
3. Brug **Flervalgsknapperne** til at bevæge dig gennem menustrukturen *Sikkerhed > Nyt afgrænsningskabelsignal*.
4. Tryk på **OK**, og afvent bekræftelse på, at afgrænsningssignalet er blevet genereret. Dette tager normalt ca. 10 sekunder.

3.9.5 Indstillinger



Under indstillinger kan du ændre de generelle indstillinger for produktet.

3.9.5.1 ECO-tilstand

ECO-tilstand stopper signalet i afgrænsningsløkken, guidekablet og ladestationen, når produktet er parkeret eller oplades.

Bemærk: Brug *ECO-tilstand* til at spare på energien og undgå interferens med andet udstyr, f.eks. høreapparater eller garageporte.

Bemærk: Tryk på **STOP**-knappen, før du fjerner produktet fra ladestationen. Hvis ikke, kan produktet ikke startes i arbejdsområdet.

Indstilling af ECO-tilstand

1. Gentag trin 1-3 i *Adgang til menuen på side 22*.
2. Brug **Flervalgsknapperne** til at bevæge dig gennem menustrukturen *Sikkerhed > ECO-tilstand*.
3. Tryk **OK**.

3.9.5.2 Indstilling af klokkeslæt og dato

1. Gentag trin 1-3 i *Adgang til menuen på side 22*.
2. Brug **Flervalgsknapperne** til at bevæge dig gennem menustrukturen *Indstillinger > Klokketslæt og dato*.
3. Brug **taltasterne** til at indstille klokkeslættet, og tryk derefter på knappen **OK**.
4. Brug **taltasterne** til at angive datoen, og tryk derefter på knappen **OK**.
5. Brug **Flervalgsknapperne** til at angive tidsformatet, og tryk derefter på knappen **OK**.
6. Brug **Flervalgsknapperne** til at indstille datoformatet, og tryk derefter på knappen **OK**.

3.9.5.3 Indstilling af sprog

1. Gentag trin 1-3 i *Adgang til menuen på side 22*.
2. Brug **Flervalgsknapperne** til at bevæge dig gennem menustrukturen *Indstillinger > Sprog*.
3. Brug **Flervalgsknapperne** til at angive sproget, og tryk derefter på knappen **OK**.

3.9.5.4 Indstilling af land

1. Gentag trin 1-3 i *Adgang til menuen på side 22*.
2. Brug **Flervalgsknapperne** til at bevæge dig gennem menustrukturen *Sikkerhed > Land*.
3. Brug **Flervalgsknapperne** til at angive landet, og tryk derefter på knappen **OK**.

3.9.5.5 Sådan indstilles baggrundsbelysningen (R38Li, R40Li, R45Li, R50Li)

Hvis du gerne vil kunne se, hvor i arbejdsområdet produktet befinder sig om natten, er det muligt at lade displaybelysningen forblive tændt, når produktet er i drift.

1. Gentag trin 1-3 i *Adgang til menuen på side 22*.
2. Brug **Flervalgsknapperne** til at bevæge dig gennem menustrukturen *Indstillinger > Baggrundsbelysning*.
3. Vælg en af følgende valgmuligheder:

- *Auto*: Displayet forbliver tændt i 1 minut, efter at der er trykket på en knap.
- *TIL*: Displayet er tændt hele tiden, mens produktet arbejder. Displayet er ikke tændt, når produktet er standset, f.eks. på grund af en timerindstilling eller en eventuel fejl.

3.9.5.6 Indstilling af funktionen Fjernstart (R38Li, R40Li, R45Li, R50Li)

1. Gentag trin 1-3 i *Adgang til menuen på side 22*.
2. Brug **Flervalgsknapperne** til at bevæge dig gennem menustrukturen for at vælge *Installation > Fjernstart > Proportion*.
3. Vælg, hvor ofte funktionen *Fjernstart* skal anvendes. Du har 5 valgmuligheder:
 - Aldrig (0 %)
 - Sjældent (ca. 20 %)
 - Middel (ca. 50 %)
 - Ofte (ca. 80 %)
 - Altid (100 %)
4. Tryk *OK*.

3.9.5.7 Indstilling af funktionen Kalibrer guide (R38Li, R40Li, R45Li, R50Li)

Med funktionen *Kalibrer guide* kan du teste, om robotplæneklipperen kan følge guidekablet væk fra ladestationen.

1. Placer produktet i ladestationen.
2. Gentag trin 1-3 i *Adgang til menuen på side 22*.
3. Brug **Flervalgsknapperne** til at bevæge dig gennem menustrukturen *Indstillinger > Kalibrer guide*, og tryk *OK*.
Produktet vil nu forlade ladestationen, køre en kalibreringsproces foran ladestationen og derefter følge guidekablet til dets forbindelsespunkt med afgrænsningskablet, hvorefter det vil begynde at slå græsset.
4. Kontrollér, at produktet kan følge guidekablet hele vejen til dets forbindelsespunkt med afgrænsningskablet.

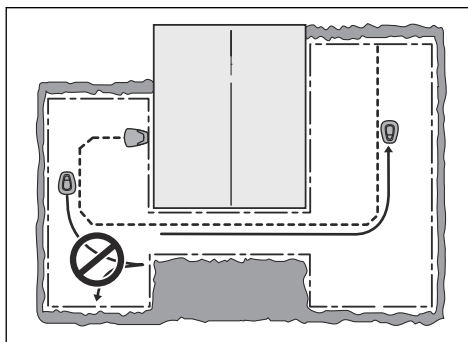

Testen er at betragte som mislykket, hvis produktet ikke kan følge guidekablet hele vejen til dets forbindelsespunkt med afgrænsningskablet. Installationen er i så fald sandsynligvis ikke udført i overensstemmelse med anvisningerne i *Installation af guidekablet på side 20*.

Bemærk: Almindeligt forekommende fejl er f.eks., at der ikke er tilstrækkelig fri plads til venstre for guidekablet, når man kigger ind imod ladestationen, eller at guidekablet ikke er lagt i en vinkel på en stejl skråning. Se *Undersøgelse af, hvor guidekablet skal lægges på side 18*.

Hvis testen mislykkes, skal du sørge for at udbedre installationen og derefter køre en ny test med *Kalibrer guide*.

3.9.5.8 Nulstilling af alle brugerindstillinger

1. Gentag trin 1-3 i *Adgang til menuen på side 22*.
2. Brug **Flervalgsknapperne** til at bevæge dig gennem menustrukturen *Indstillinger > Nulstilling af brugerindstillinger*.
3. Brug **Flervalgsknapperne** til at angive landet, og tryk derefter på knappen *OK*.
4. Indtast pinkoden.
5. Tryk på *OK*-knappen for at nulstille alle brugerindstillinger.

Bemærk: Indstillinger for *sikkerhedsniveau, pinkode, signal og meddelelser, dato og klokkeslæt, sprog og land* nulstilles ikke.

3.9.5.9 Menuen Om

Menuen *Om* viser oplysninger om produktet, f.eks. serienummer og forskellige firmwareversioner.

4 Drift

4.1 Hovedafbryder



ADVARSEL: Læs sikkerhedsinstruktionerne omhyggeligt inden start af produktet.



ADVARSEL: Hold hænder og fødder på sikker afstand af de roterende knive. Hold aldrig hænderne eller fødderne i nærheden af eller under produktet, mens motoren kører.



ADVARSEL: Brug aldrig produktet, hvis der opholder sig personer og i særdeleshed børn eller dyr i nærheden af arbejdsområdet.

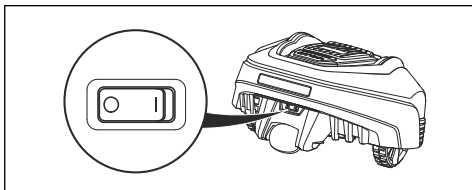

- Sæt **hovedafbryderen** i positionen *1* for at starte produktet.
- Sæt **hovedafbryderen** i positionen *0*, når produktet ikke er i brug, eller der skal udføres arbejde, inspektion eller vedligeholdelse.

Når **hovedafbryderen** er sat i positionen *0*, kan produktets motorer ikke starte.

4.2 Sådan startes produktet

1. Tryk på knappen **STOP** for at åbne dækslet.
2. Flyt hovedafbryderen til position *1*.
3. Indtast PIN-koden.
4. Tryk på knappen **START**.

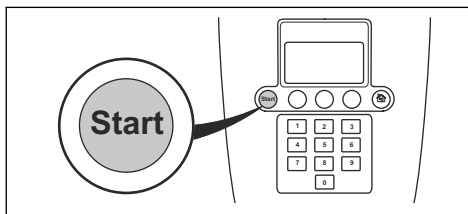

5. Luk dækslet.

Bemærk: Hvis produktet er parkeret i ladestationen, vil det først forlade ladestationen igen, når batteriet er ladet helt op, og hvis tidsplanen tillader, at produktet arbejder.

Bemærk: Tryk på knappen **START** for at starte produktet, inden dækslet lukkes. Hvis der ikke trykkes på knappen **START**, lyder der et meddelelsesbip, og produktet starter ikke.

4.3 Driftstilstande

Knappen til valg af driftsform symboliseres af et hus. Når der trykkes på knappen **Tilstand**, kan følgende driftstilstande vælges:

- Home
- Auto
- Man

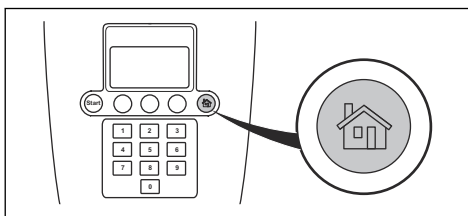

4.3.1 Home-tilstand

Driftstilstanden *Home* betyder, at produktet forbliver i ladestationen, indtil en anden driftstilstand vælges. *Home*-tilstand bruges også til at kontrollere, om produktet kan følge guidekablet og koble sig til ladestationen.

4.3.2 Auto-tilstand

Auto-tilstand er den almindelige driftstilstand, hvor produktet klipper græs og lader op automatisk.

4.3.3 Manuel tilstand

Hvis du vil slå græs i sekundære områder, skal du vælge driftstilstanden *Man*. I *manuel* tilstand skal brugeren flytte produktet manuelt imellem det primære og sekundære område. Produktet klipper, indtil batteriet er afladet.

Når batteriet er afladet, standser produktet, og meddelelsen *Behøver manuel ladning* vises i produktets display. Placer produktet i ladestationen for at lade batteriet op. Når batteriet er opladet, bevæger produktet sig ud af ladestationen og stopper. Produktet er nu parat til at starte drift, men kræver bekræftelse fra brugeren.

Bemærk: Hvis du vil klippe græs i det primære område efter at batteriet er opladet, skal du indstille produktet til *Auto*-tilstand, før det placeres i ladestationen.

4.4 Sådan standses produktet

1. Tryk på knappen **STOP** oven på produktet.

Produktet stopper, og knivmotoren stopper.

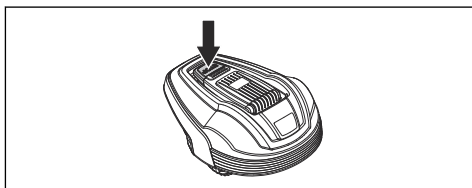

4.5 Sådan slukkes produktet

1. Tryk på knappen **STOP** oven på produktet.
2. Flyt **hovedafbryderen** til position 0.

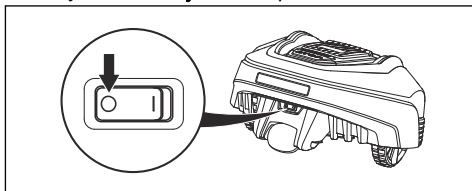

ADVARSEL: Sluk altid for produktet på hovedafbryderen, hvis der skal udføres

vedligeholdelse på det, eller hvis produktet skal flyttes uden for arbejdsområdet.

4.6 Timer og standby

Brug timerfunktionen for at undgå fladtrykning af plænen. Se *Sådan udføres timerindstillingerne på side 22*.

4.6.1 Standby

Produktet har en indbygget standbyperiode i henhold til tabellen over standbytid. Standbytiden er f.eks. en udmærket lejlighed til at vande plænen eller lege på den.

Model	Standbytid, minimum timer pr. dag
GARDENA R38Li	12
GARDENA R40Li	12
GARDENA R45Li	12
GARDENA R50Li	12
GARDENA R70Li	8
GARDENA R80Li	7

4.6.2 Eksempel 1

Dette eksempel gælder for produkter med et specificeret arbejdsområde på 500 m², men princippet er det samme for de andre modeller.

Timerindstilling, Periode 1: 08:00 - 22:00

Aktiv periode (A): 08:00 - 20:00

Timerindstillingerne sikrer, at produktet begynder at klippe plænen klokken 08:00. Produktet parkeres dog i standbytilstand i ladestationen fra klokken 20:00, hvor det forbliver, indtil det begynder at slå igen klokken 08:00.

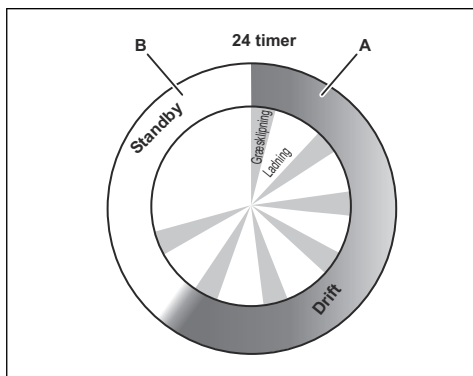

Eksempel: Et specificeret arbejdsområdet på 500 m²

Drift, A = maks. timer	12
Opladning/standby, B = min. timer	12

4.6.3 Eksempel 2

Dette eksempel gælder for produkter med et specificeret arbejdsområde på 500 m², men princippet er det samme for de andre modeller.

Indstillinger for tidsplan kan opdeles i 2 arbejdsperioder for at undgå klipning, når der normalt er andre aktiviteter i gang. Hvis timerindstillingen er opdelt i 2 arbejdsperioder, skal minimumstandbyperioden være i overensstemmelse med tabellen for standbytid. Se *Standby på side 29*.

Timerindstilling Periode 1 (A): 08:00 - 18:00

Timerindstilling Periode 2 (C): 20:00 - 23:00

Aktiv periode (A): 08:00 - 18:00

Aktiv periode (C): 20:00 - 22:00

Produktet er i drift mellem 08:00 og 18:00. Det starter igen klokken 20:00, men stopper klokken 22:00 pga. standbytilstand indtil næste start klokken 08:00.

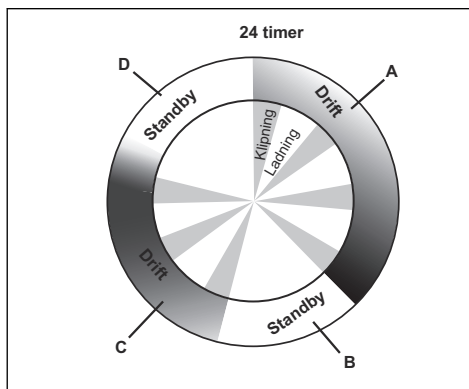

Eksempel: Et specificeret arbejdsområdet på 500 m²

Drift, A + C = maks. timer	12
Opladning/standby, B + D = min. timer	12

4.7 Opladning af batteriet

Når produktet er nyt eller har været opbevaret i en længere periode, vil batteriet være afladt, og det vil være nødvendigt at oplade det, før maskinen kan tages i brug. I *Auto*-tilstand skifter produktet automatisk selv imellem klipning og opladning.



ADVARSEL: Oplad kun produktet vha. en ladestation og en strømforsyning, som er beregnet til det. Forkert brug kan forårsage elektrisk stød, overophedning eller udsivning af ætsende væske fra batteriet.

Skyl med vand i tilfælde af udsivning af elektrolytter, og søg lægehjælp, hvis de kom i kontakt med øjnene.

1. Flyt **hovedafbryderen** til position 1.
2. Placer produktet i ladestationen.
3. Åbn lugen, og skub produktet så langt ind som muligt for at sikre, at der er ordentlig kontakt mellem produktet og ladestationen.
4. Displayet viser en meddelelse om, at ladeprocessen er i gang.

4.8 Justér klippehøjden

Klippehøjden kan varieres fra MIN (2 cm / 0.8 tommer) til MAKS (5 cm / 2).

Bemærk: I de første uger efter en nyinstallation skal klippehøjden være indstillet til MAX for at undgå at beskadige løkkekablet. Herefter kan klippehøjden reduceres trinvist hver anden uge, indtil den ønskede klippehøjde er nået.

4.8.1 Indstilling af klippehøjden

1. Tryk på knappen **STOP** for at standse produktet, og åbn derefter dækslet.
2. Drej højdejusteringsknappen til den ønskede position. Den valgte position angives af den orange bjælke på højdejusteringsindikatoren.
 - Drej mod urets retning for at øge klippehøjden.
 - Drej i urets retning for at reducere klippehøjden.

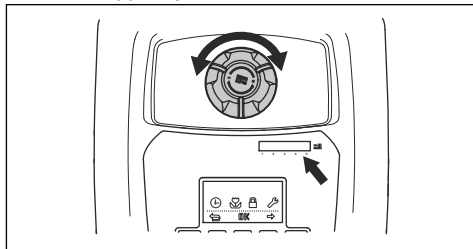

3. Luk dækslet.

5 Vedligeholdelse

5.1 Introduktion - vedligeholdelse

For at forbedre driftssikkerheden og forlænge levetiden: Kontroller og rengør produktet regelmæssigt, og udskift slidte dele, når det er nødvendigt. Al vedligeholdelse og service skal udføres i henhold til GARDENA's anvisninger. Se *Garantivilkår på side 50*.

Når produktet tages i brug, skal knivdisken og knivene efterses én gang om ugen. Hvis slitage har været begrænset i denne periode, kan eftersynsintervallet forlænges.

Det er vigtigt, at knivdisken kan rotere ubesværet. Knivenes kanter må ikke være beskadigede. Knivenes levetid varierer meget og afhænger eksempelvis af:

- Driftstiden og størrelsen på arbejdsområdet.
- Type græs og sæsonbetonet vækst.
- Jord, sand og anvendelse af gødning.
- Tilstedeværelse af genstande som f.eks. kogler, henblæste genstande, legetøj, redskaber, sten, rødder og lignende.

Den normale levetid er 4 til 7 uger, når den bruges under gunstige forhold. Se *Sådan udskiftes knivene på side 33* for oplysninger om, hvordan knivene udskiftes.

Bemærk: Arbejde med sløve knive giver ringere klipperesultater. Kanterne af græsset bliver ikke klippet regelmæssigt, og der kræves mere energi, så produktet ikke længere kan vedligeholde et så stort areal.



ADVARSEL: Produktet skal være slukket, før der udføres vedligeholdelse.



ADVARSEL: Brug beskyttelseshandsker.

5.2 Rengør produktet

Det er vigtigt at holde produktet rent. Et produkt med store mængder fastsiddende græs klarer ikke skråninger særligt effektivt. Det anbefales at rengøre med en børste.

GARDENA tilbyder et særligt rengørings- og vedligeholdelsessæt som tilbehør. Kontakt din GARDENA Central Service.



BEMÆRK: Brug aldrig en højtryksrensner eller rindende vand til at rengøre produktet. Brug aldrig opløsningsmidler til rengøring.

5.2.1 Chassis og knivdisk

Efterse knivdisken og knivene en gang om ugen.

1. Flyt **hovedafbryderen** til position 0.
2. Løft produktet om på siden.
3. Rengør knivdisken og chassiset ved hjælp af f.eks. en opvaskebørste. Kontrollér samtidig, om knivdisken roterer frit i forhold til fodbeskyttelsen. Kontrollér også, om knivene er intakte og kan bevæge sig frit.

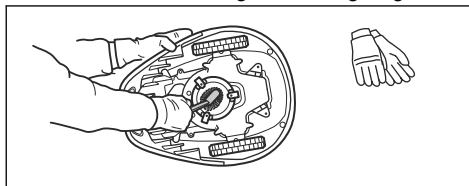

5.2.2 Hjul

Rengør omkring forhjulene og baghjulene samt omkring beslaget til baghjulene. Græs på hjulene kan have indvirkning på produktets funktion på skråninger.

5.2.3 Dæksel

Brug en fugtig, blød svamp eller en klud til at rengøre afskærmningen. Hvis afskærmningen er meget snavset, kan det være nødvendigt at bruge en sæbeopløsning eller flydende opvaskemiddel.

5.2.4 Ladestation

Rengør regelmæssigt for græs, blade, kviste og andet, der måtte kunne hindre sammenkobling.



ADVARSEL: Afbryd ladestationen med stikket, før der udføres vedligeholdelse eller rengøring af ladestationen eller strømforsyningen.

5.3 Udskiftning af knivene



ADVARSEL: Brug knive og skruer af den rette type. GARDENA kun kan garantere sikkerheden ved brug af originale knive. Hvis kun knivene udskiftes, og den gamle skrue sættes i igen, kan skruen blive slidt under klippearbejdet. Det kan medføre, at knivene bliver slynget ud under karosseriet med stor kraft og forårsager alvorlig personskade.

For en sikkerheds skyld skal alle slidte og beskadigede dele udskiftes. Selvom knivene er intakte, skal de alligevel udskiftes regelmæssigt for at sikre optimale klipperesultater og et lavt energiforbrug. Alle tre knive og skruer skal udskiftes på samme tid for at sikre, at klippesystemet er i balance. Brug GARDENA originale knive præget med det kronede H-mærkelogo, se *Garantivilkår på side 50*.

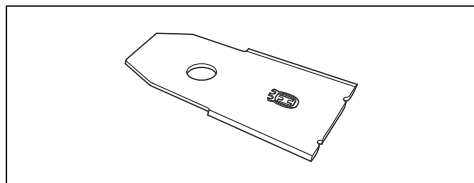

5.3.1 Sådan udskiftes knivene

1. Flyt hovedafbryderen til position 0.

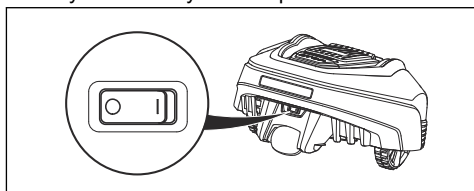

2. Vend produktet på hovedet. Placer produktet på et blødt og rent underlag for at undgå at ridse karosseriet og dækslet.
3. Fjern de tre skruer. Brug en skruetrækker med lige kærnv eller en stjerneskrue-trækker.

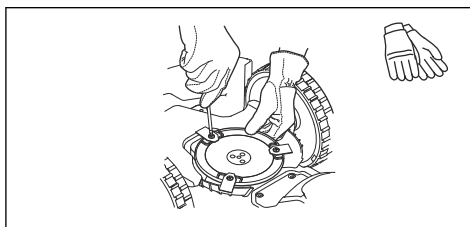

4. Fjern alle knive og skruer.
5. Fastgør nye knive og skruer.
6. Bekræft, at knivene kan bevæge sig frit.

5.4 Firmwareopdatering

Hvis service udføres af kundeservice hos GARDENA, bliver tilgængelige firmwareopdateringer downloadet til produktet af serviceteknikeren.

5.5 Batteri



ADVARSEL: Oplad kun produktet vha. en ladestation, som er beregnet til det. Forkert brug kan forårsage elektrisk stød, overophedning eller udsivning af ætsende væske fra batteriet. Skyl med vand i tilfælde af udsivning af elektrolytter, og søg lægehjælp, hvis de kom i kontakt med øjnene.



ADVARSEL: Brug kun originale batterier, der er blevet anbefalet af producenten. Produktsikkerheden kan ikke garanteres med andre batterier. Undgå at bruge ikke-genopladelige batterier.



BEMÆRK: Batteriet skal være ladet helt op inden vinteropbevaring. Hvis batteriet ikke er ladet helt op, kan det tage skade, og i visse tilfælde endda blive ubrugeligt.

Hvis produktets driftstider bliver kortere end normalt imellem opladningerne, er det et tegn på, at batteriet er ved at blive gammelt og på et tidspunkt skal udskiftes.

Bemærk: Batterilevetiden afhænger af sæsonens længde og det antal timer, som produktet benyttes om dagen. En lang sæson eller mange daglige driftstimer kan betyde, at batteriet skal udskiftes oftere. Batteriet er i orden, så længe produktet opretholder en velplejet plæne.

5.5.1 Sådan udskiftes batteriet



ADVARSEL: Brug kun originale batterier, der er blevet anbefalet af producenten. Produktsikkerheden kan ikke garanteres med andet end originale batterier. Undgå at bruge ikke-genopladelige batterier.

1. Flyt **hovedafbryderen** til position 0.
2. Reducér klippehøjden til den laveste position.
3. Vend produktet på hovedet. Placer produktet på et blødt og rent underlag for at undgå at ridse huset og displayafskærmningen.
4. Rengør rundt om batteridækslet.
5. Fjern de 4 skruer (Torx 20) på batteridækslet, og fjern batteridækslet.

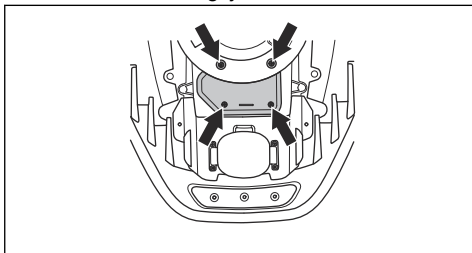

6. Skru skruen i batteriets beslag ud og fjern beslaget.
7. Tag batteriet ud ved at trække i den røde strop.
8. Isæt et nyt originalt batteri.



BEMÆRK: Tryk ikke på batteripakken. Tryk på kontaktlisten for at sætte batteriet på plads.

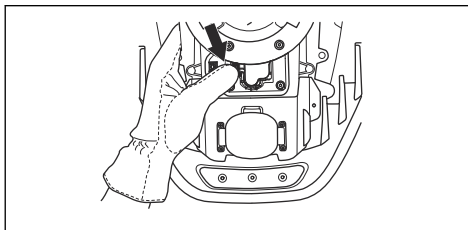

9. Fastgør batteriets beslag med en skrue.
10. Monter batteridækslet uden at klemme kablerne.



BEMÆRK: Hvis pakningen på batteridækslet er beskadiget, skal hele batteridækslet udskiftes.

11. Sæt batteridækslet fast med de fire skruer (Torx 20).
12. Indstil klippehøjden til det ønskede niveau.

5.6 Vinterservice

Indlever produktet til din GARDENA centrale serviceforhandler, før den opbevares for vinteren. Almindelig vinterservice vil bevare produktet i god stand og skabe de bedste betingelser for en ny sæson uden afbrydelser.

Servicen omfatter sædvanligvis følgende:

- Grundig rengøring af huset, chassiset, knivdisken og alle andre bevægelige dele.
- Afprøvning af produktets funktion og komponenter.
- Kontrol og eventuel udskiftning af sliddele som f.eks. knive og lejer.
- Afprøvning af produktets batterikapacitet samt anbefaling vedrørende eventuel udskiftning af batteriet.
- Hvis den nye firmware er tilgængelig, bliver produktet opdateret.

6 Fejlfinding

6.1 Introduktion - fejlfinding

I dette kapitel beskrives fejl og symptomer, og du kan bruge det som vejledning, hvis produktet ikke fungerer som forventet. Yderligere forslag til afhjælpning af funktionsfejl eller symptomer findes på www.gardena.com.

6.2 Fejlmeddelelse

Nedenfor er der anført en række fejlmeddelelser, som kan blive vist på produktets display. Kontakt kundeservice hos GARDENA, hvis den samme meddelelse forekommer ofte.

Meddelelse	Årsag	Handling
<i>Hjulmotor blokeret, venstre/højre</i>	Græs eller andet har viklet sig omkring drivhjulet.	Kontrollér drivhjulet, og fjern græs eller andre fremmedlegemer.
<i>Klippesystem blokeret</i>	Græs eller andet har viklet sig omkring knivdisken.	Kontrollér drivhjulet, og fjern græs eller andre fremmedlegemer.
	Knivdisken ligger i en vandpyt.	Flyt produktet, og sørg for at undgå, at der ophober sig vand i arbejdsområdet.
<i>Lukket inde</i>	Produktet er kommet til at sidde fast i et eller andet.	Frigør produktet, og afhjælp årsagen til, at det er blevet lukket inde.
	Produktet er kørt fast bag en række hindringer.	Kontrollér, om eventuelle hindringer gør det vanskeligt for produktet at komme videre fra dette sted.
<i>Udenfor arbejdsområde</i>	Der er blevet byttet om på afgrænsningskablets tilslutninger til ladestationen.	Kontrollér, at afgrænsningskablet er forbundet korrekt.
	Afgrænsningskablet ligger for tæt på kanten af arbejdsområdet.	Kontrollér, at afgrænsningskablet er lagt i overensstemmelse med anvisningerne. Se <i>Installation af afgrænsningskablet på side 20</i> .
	Arbejdsområdet skræner for meget ved afgrænsningsløkken.	
	Afgrænsningskablet er lagt i den forkerte retning omkring en ø.	
	Forstyrrelser fra metalgenstande (hegn, armeringsjern) eller nedgravede kabler i nærheden.	Prøv at flytte afgrænsningskablet.
	Produktet har vanskeligt ved at skelne signalet fra et andet signal, der hører til en produktinstallation i nærheden.	Sæt produktet i ladestationen, og generer et nyt kabelsignal.

Meddelelse	Årsag	Handling
<i>Tomt batteri</i>	Produktet kan ikke finde ladestationen.	Kontrollér, at ladestationen og guidekablet er installeret i overensstemmelse med anvisningerne. Se <i>Installation af guidekablet på side 20</i> .
	Guidekablet er knækket eller er ikke tilsluttet.	Find ud af, hvor bruddet er, og afhjælp problemet.
	Batteriet er brugt op.	Udskift batteriet. Se <i>Sådan udskiftes batteriet på side 34</i> .
	Ladestationens antenne er defekt.	Kontrollér, om indikatorlampen i ladestationen blinker rødt. Se <i>Indikatorlampen på ladestationen på side 40</i> .
<i>Forkert pinkode</i>	Der er indtastet en forkert pinkode. Der tillades fem forsøg, hvorefter tastaturet blokeres i fem minutter.	Indtast den korrekte pinkode. Kontakt kundeservice hos GARDENA, hvis du har glemt pinkoden.
<i>Kører ikke</i>	Produktet er kommet til at sidde fast i et eller andet.	Frigør produktet, og afhjælp årsagen til den manglende fremdrift. Hvis problemet skyldes vådt græs, må produktet først tages i brug igen, når plænen er tør.
	Arbejdsområdet omfatter en stejl skråning.	Stejle skråninger skal isoleres fra området. Se <i>Undersøgelse af, hvor guidekablet skal lægges på side 18</i> .
	Guidekablet er ikke lagt i en vinkel på en skråning.	Hvis guidekablet lægges på en skråning, skal det lægges i en vinkel på tværs af skråningen. Se <i>Installation af guidekablet på side 20</i> .
<i>Hjulmotoren overbelastet, højre/venstre</i>	Produktet er kommet til at sidde fast i et eller andet.	Frigør produktet, og afhjælp årsagen til den manglende fremdrift. Hvis problemet skyldes vådt græs, må produktet først tages i brug igen, når plænen er tør.
<i>Ladestation blokeret</i>	Kontakten imellem ladepolerne og kontaktpolerne kan være dårlig, og produktet har gjort en række forsøg på at oplade.	Sæt produktet i ladestationen, og kontroller, at der opnås god kontakt imellem ladeslæderne og kontaktlisterne.
	En genstand er i vejen for produktet.	Fjern genstanden.
	Ladestationen er løftet eller bøjet.	Bekræft, at ladestationen er placeret på et helt fladt og vandret underlag. Ladestationen må ikke løftes eller bøjes.
<i>Sidder fast i ladestation</i>	Der er en genstand i vejen for produktet, som forhindrer det i at forlade ladestationen.	Fjern genstanden.

Meddelelse	Årsag	Handling
<i>Op og Ned</i>	Produktet hælder for kraftigt eller er væltet.	Vend produktet rigtigt igen.
<i>Behøver manuel ladning</i>	Produktet er indstillet til driftstilstanden <i>Sekundært område</i> .	Placer produktet i ladestationen. Dette er helt normalt, og det er ikke nødvendigt at gøre noget.
<i>Næste start tt:mm</i>	Timerindstillingen forhindrer produktet i at arbejde.	Tilpas timerindstillingerne. Se <i>Sådan udføres timerindstillingerne på side 22</i> .
	Hviletiden er i gang. Produktet har en indbygget standbyperiode i henhold til tabellen over standbytid.	Dette er helt normalt, og det er ikke nødvendigt at gøre noget.
	Uret på produktet er ikke korrekt.	Indstil klokkeslættet. Se <i>Indstilling af klokkeslæt og dato på side 25</i> .
<i>Dagens klipning fuldført</i>	Hviletiden er i gang. Produktet har en indbygget standbyperiode i henhold til tabellen over standbytid.	Dette er helt normalt, og det er ikke nødvendigt at gøre noget.
<i>Løftet</i>	Løftesensoren er blevet aktiveret, fordi produktet er blevet lukket inde.	Frigør produktet.
<i>Stødsensorproblem, for/bag</i>	Produktets karosseri kan ikke bevæge sig frit omkring chassiset.	Kontrollér, at produktets karosseri kan bevæge sig frit omkring chassiset. Hvis problemet ikke løses, kræver meddelelsen hjælp fra en autoriseret servicetekniker.
<i>Hjulmotorproblem, højre/venstre</i>	Græs eller andet har viklet sig omkring drivhjulet.	Rengør hjulene og området omkring hjulene.
<i>Sikkerhedsfunktion defekt</i>	Midlertidigt elektrisk problem eller firmwareproblem i produktet.	Genstart produktet. Hvis problemet ikke løses, kræver meddelelsen hjælp fra en autoriseret servicetekniker.
<i>Elektronisk problem</i>		
<i>Kabelsensorproblem, for/bag</i>		
<i>Problem med ladesystem</i>		
<i>Tiltssensorproblem</i>		
<i>Midlertidigt problem</i>		
<i>Midlertidigt batteriproblem</i>	Midlertidigt batteri- eller firmwareproblem i produktet.	Genstart produktet. Frakobl batteriet, og kobl det til igen. Hvis problemet ikke løses, kræver meddelelsen hjælp fra en autoriseret servicetekniker.
<i>Batteriproblem</i>		

Meddelelse	Årsag	Handling
<i>Ladestrøm for høj</i>	Forkert eller defekt strømforsyning.	Genstart produktet. Hvis problemet ikke løses, kræver meddelelsen hjælp fra en autoriseret servicetekniker.

Meddelelse	Årsag	Handling
<i>Intet kabelsignal</i>	Strømforsyningen er ikke tilsluttet.	Kontroller forbindelsen til stikkontakten, og undersøg, om en jordfejlsafbryder er blevet udløst eller ej.
	Lavspændingskablet er beskadiget eller ikke tilsluttet.	Kontrollér, at lavspændingskablet ikke er beskadiget. Kontrollér også, om det er korrekt tilsluttet til ladestationen og strømforsyningen.
	Afgrænsningskablet er ikke forbundet med ladestationen.	Kontrollér, at afgrænsningskablets tilslutninger er sluttet korrekt til ladestationen. Udskift stikkene, hvis de bliver beskadigede. Se <i>Installation af afgrænsningskablet på side 20</i> .
	Afgrænsningskabel knækket.	Find ud af, hvor bruddet er. Erstat den beskadigede del af kablet med nyt kabel, og splejs enderne sammen ved hjælp af en original sammenkoblingsenhed. Se <i>Find brud i løkkekablet på side 42</i> .
	<i>ECO-tilstand</i> er aktiveret, og produktet har forsøgt at starte uden for ladestationen.	Sæt produktet i ladestationen, og tryk på STOP -knappen. Se <i>ECO-tilstand på side 25</i> .
	Afgrænsningskablet krydses på vejen til og fra en ø.	Kontrollér, at afgrænsningskablet er lagt i overensstemmelse med anvisningerne, f.eks. i den rigtige retning rundt om øen. Se <i>Installation af afgrænsningskablet på side 20</i> .
	Forbindelsen imellem produktet og ladestationen er afbrudt.	Sæt produktet i ladestationen, og generer et nyt kabelsignal.
	Forstyrrelser fra metalgenstande (hegn, armeringsjern) eller nedgravede kabler i nærheden.	Prøv at flytte afgrænsningskablet.

6.3 Informationsmeddelelser

Nedenfor er der anført en række informationsmeddelelser, som kan blive vist på produktets display. Kontakt kundeservice hos GARDENA, hvis den samme meddelelse forekommer ofte.

Meddelelse	Årsag	Handling
<i>Lav batterispænding</i>	Produktet kan ikke finde ladestationen.	Kontrollér, at ladestationen og guidekablet er installeret i overensstemmelse med anvisningerne. Se <i>Installation af guidekablet på side 20</i> .
	Guidekablet er knækket eller er ikke tilsluttet.	Find ud af, hvor bruddet er, og afhjælp problemet.
	Batteriet er brugt op.	Erstat batteriet. Se <i>Batteri på side 33</i> .
	Ladestationens antenne er defekt.	Kontrollér, om indikatorlampen i ladestationen blinker rødt. Se <i>Indikatorlampen på ladestationen på side 40</i> .
<i>Indstillinger genoprettes</i>	Bekræftelse af, at <i>Nulstil alle brugerindstillinger</i> er blevet udført.	Dette er normalt. Ingen indgriben nødvendig.
<i>Guide ikke fundet</i>	Guidekablet er ikke tilsluttet til ladestationen.	Kontrollér, at guidekablets tilslutning er tilsluttet ordentligt til ladestationen. Se <i>Installation af guidekablet på side 20</i> .
	Brud på guidekablet.	Find ud af, hvor bruddet er. Udskift den beskadigede del af guidekablet med nyt løkke-kabel, og splejs enderne sammen ved hjælp af en original sammenkoblingsenhed.
	Guidekablet er ikke sluttet til afgrænsningsløggen.	Kontrollér, at guidekablet er tilsluttet korrekt til afgrænsningsløggen. Se <i>Installation af guidekablet på side 20</i> .
<i>Guidekalibrering mislykkedes</i>	Produktet har ikke kalibreret guidekablet.	Kontrollér, at guidekablet er installeret i overensstemmelse med anvisningerne. Se <i>Undersøgelse af, hvor guidekablet skal lægges på side 18</i> . Kontroller også, at minimumafstanden til venstre for guidekablet er opfyldt. Se <i>Undersøgelse af, hvor guidekablet skal lægges på side 18</i> .
<i>Guidekalibrering udført</i>	Produktet har kalibreret guidekablet.	Ingen indgriben nødvendig.

6.4 Indikatorlampen på ladestationen

Hvis installationen er fuldt funktionsdygtig, skal indikatorlampen på ladestationen lyse konstant grønt eller blinke grønt. Følg nedenstående fejlfindingsvejledning, hvis der indikeres noget andet.

Der er mere hjælp på www.gardena.com. Kontakt kundeservice hos GARDENA, hvis du har brug for yderligere hjælp.

Lys	Årsag	Handling
<i>Konstant grønt lys</i>	Gode signaler	Ingen indgriben nødvendig
<i>Blinkende grønt lys</i>	Signalerne er gode, og <i>ECO-tilstand</i> er aktiveret.	Ingen indgriben nødvendig. For flere oplysninger om <i>ECO-tilstand</i> . Se <i>ECO-tilstand på side 25</i> .
<i>Blinkende blå lys</i>	Afgrænsningsløggen er ikke forbundet med ladestationen.	Kontrollér, at afgrænsningskablets tilslutninger er sluttet korrekt til ladestationen. Se <i>Installation af guidekablet på side 20</i> .
	Brud i afgrænsningsløggen.	Find ud af, hvor bruddet er. Erstat den beskadigede del af kablet med nyt kabel, og splejs enderne sammen ved hjælp af en original sammenkoblingsenhed.
<i>Blinkende gult lys</i>	Guidekablet er ikke tilsluttet til ladestationen.	Bekræft, at guidekablets stik er korrekt forbundet til ladestationen. Se <i>Installation af guidekablet på side 20</i>
	Brud på guidekablet.	Find ud af, hvor bruddet er. Erstat den beskadigede del af guidekablet med nyt løkkekabel, og splejs enderne sammen ved hjælp af en original sammenkoblingsenhed.
<i>Blinkende rødt lys</i>	Afbrydelse i ladestationens antenne.	Kontakt kundeservice hos GARDENA.
<i>Konstant rødt lys</i>	Fejl i printkortet eller forkert strømforsyning i ladestationen. Fejlen skal udbedres af en autoriseret servicetekniker.	Kontakt kundeservice hos GARDENA.

6.5 Symptomer

Hvis dit produkt ikke fungerer som forventet, skal du følge nedenstående symptomvejledning.

Her findes ofte stillede spørgsmål om www.gardena.com, hvor du får mere detaljerede svar på en række standardspørgsmål. Kontakt kundeservice hos GARDENA, hvis du stadig ikke kan finde en årsag til fejlen.

Symptomer	Årsag	Handling
Produktet har svært ved at koble til.	Guidekablet er ikke lagt i en lang lige linje, som er langt nok ude fra ladestationen.	Bekræft, at ladestationen er installeret i overensstemmelse med anvisningerne i <i>Installation af ladestationen på side 19</i>
	Guidekablet er ikke stukket gennem noten under ladestationen.	Det er absolut afgørende for betjeningen, at guidekablet sidder helt lige, og at det er i den korrekte position under ladestationen. Sørg derfor for, at guidekablet altid sidder i noten i bunden af ladestationen. Se <i>Installation af guidekablet på side 20</i> .
	Ladestationen står på en skråning.	Sæt ladestationen på en overflade, der er fuldstændigt plan. Se <i>Undersøgelse af, hvor ladestationen skal placeres på side 15</i> .
Produktet arbejder på forkerte tidspunkter	Uret på produktet skal stilles.	Stil uret. Se <i>Indstilling af klokkeslæt og dato på side 25</i> .
	Start- og stoptiderne for klipning af plænen er forkerte.	Nulstil start- og stoptidspunkterne for klipning af plænen. Se <i>Sådan nulstilles timerindstillingen på side 22</i> .
Produktet vibrerer.	Beskadigede knive fører til ubalance i klippesystemet.	Efterse knivene og skrueerne, og erstæt dem om nødvendigt. Se <i>Sådan udskiftes knivene på side 33</i> .
	For mange knive i samme position giver ubalance i klippesystemet.	Bekræft, at der kun er monteret én kniv på hver skrue.
	Der anvendes forskellige versioner (tykkelser) af GARDENA-klinger.	Kontroller, om knivene er forskellige versioner.
Produktet kører, men knivdisken roterer ikke.	Produktet søger efter ladestationen eller kører til startpunktet.	Ingen indgriben. Knivdisken roterer ikke, når produktet søger efter ladestationen.
Produktet klipper i kortere perioder end normalt imellem opladningerne.	Græs eller andre fremmedlegemer blokerer knivdisken.	Fjern og rengør knivdisken. Se <i>Rengør produktet på side 32</i> .
	Batteriet er brugt op.	Udskift batteriet. Se <i>Sådan udskiftes batteriet på side 34</i> .
Både arbejds- og ladetiderne er kortere end normalt.	Batteriet er brugt op.	Udskift batteriet. Se <i>Sådan udskiftes batteriet på side 34</i> .

Symptomer	Årsag	Handling
Produktet står ti- mevis i ladestatio- nen.	Produktet har en indbygget standbype- riode i henhold til tabellen over stand- bytid. Se <i>Timer og standby på side 29</i> .	Ingen indgriben.
	STOP -knappen er aktiveret.	Åbn dækslet, indtast pinkoden, og be- kræft med knappen OK . Tryk på knap- pen Start , og luk derefter dækslet.
Uensartet klippere- sultat.	Produktet arbejder for få timer om dag- en.	Forøg klipptiden. Se <i>Sådan beregnes timerindstillingen på side 22</i> .
	Faconen på arbejdsområdet kræver brug af <i>Fjernstart</i> , så produktet kan fin- de vej til alle fjernt beliggende områder.	Styr produktet til et afsides sted. Se <i>Fjernstart 2 på side 23</i> .
	Indstillingen <i>Proportion</i> er forkert i for- hold til arbejdsområdets udformning.	Bekræft, at den korrekte værdi for <i>Pro- portion</i> er valgt.
	Arbejdsområdet er for stort.	Forsøg at begrænse arbejdsområdet eller forlænge driftstiden. Se <i>Sådan ud- føres timerindstillingerne på side 22</i> .
	Sløve knive.	Erstat alle knivene. Se <i>Sådan udskiftes knivene på side 33</i> .
	Højt græs i forhold til den indstillede klippehøjde.	Øg klippehøjden, og reducér den deref- ter gradvist.
	Ophobning af græs ved knivdisken eller omkring motorakslen.	Se efter, om knivdisken roterer frit og uhindret. Hvis ikke skal knivdisken skrues af, og græs og fremmedlegemer skal fjernes. Se <i>Rengør produktet på side 32</i> .

6.6 Find brud i løkket

Brud på afgrænsningskablet er normalt en følge af utilsigtet fysisk beskadigelse af kablet, f.eks. i forbindelse med havearbejde med en skovl. I lande med frost i jorden kan skarpe sten, som bevæger sig i jorden, ligeledes beskadige kablet. Brud kan også skyldes trækbelastninger på kablet under installationen.

For lav klipning af græsset umiddelbart efter installationen kan også beskadige kablets isolering. Skader på isoleringen vil muligvis først medføre forstyrrelser flere uger eller måneder senere. Det kan undgås ved altid at vælge den maksimale klippehøjde de første par uger efter installationen og derefter sænke højden ét trin ad gangen hver anden uge, indtil den ønskede klippehøjde er nået.

En defekt splejsning i løkket kan også føre til forstyrrelser flere uger efter, at splejsningen

blev udført. En fejlbehæftet splejsning kan f.eks. være en følge af, at den originale sammenkoblingsenhed ikke er trykket hårdt sammen med hjælp af en tang, eller at der er brugt en sammenkoblingsenhed af ringere kvalitet end den originale. Kontrollér alle kendte splejsninger, før der udføres yderligere fejlsøgning.

Et ledningsbrud kan lokaliseres ved gradvist at halvere det stykke af løkken, hvori bruddet kan være forekommet, indtil der kun er et meget kort stykke kabel tilbage.

Følgende metode virker ikke, hvis *ECO-tilstand* er aktiveret. Kontrollér først, at *ECO-tilstand* er deaktiveret. Se *ECO-tilstand på side 25*.

1. Kontrollér, at indikatorlampen i ladestationen blinker blåt, hvilket er et tegn på brud i afgrænsningsløkken. Se *Indikatorlampen på ladestationen på side 40*.

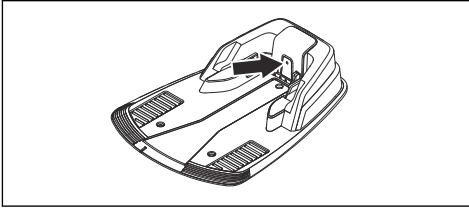

- Undersøg, om afgrænsningskablets tilslutninger til ladestationen er korrekt tilsluttet, og om de er ubeskadigede. Kontrollér først, at indikatorlampen i ladestationen stadig blinker blåt.

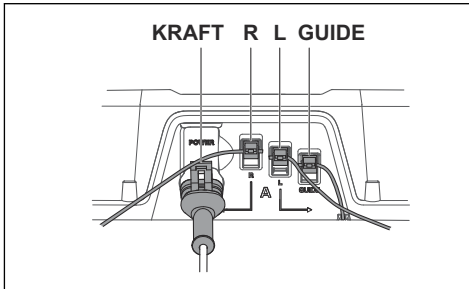

- Byt om på tilslutningerne til guidekablet og afgrænsningskablet i ladestationen.

Start ved at skifte tilslutning L og GUIDE.

Hvis indikatorlampen lyser konstant grønt, befinder bruddet sig et sted på afgrænsningskablet mellem L og det punkt, hvor guidekablet er forbundet med afgrænsningskablet (den tykke sorte streg i illustrationen).

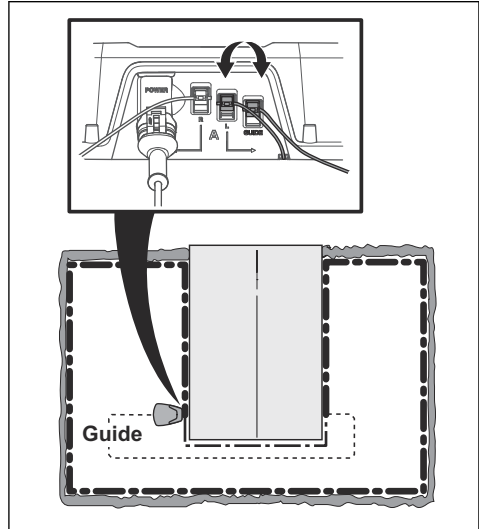

Ret fejlen ved hjælp af afgrænsningskablet, stik og sammenkoblingsenhed(er):

- Hvis det mistænkte afgrænsningskabel er kort, så er det nemmeste at udskifte hele afgrænsningskablet mellem L og det punkt, hvor guidekablet er forbundet med afgrænsningskablet (den tykke sorte streg).
- Hvis det mistænkte afgrænsningskabel er langt (den tykke sorte streg), skal du gøre som følger: Sæt L og GUIDE tilbage til deres oprindelige positioner. Afbryd derefter R. Tilslut et nyt afgrænsningskabel til R. Tilslut den anden ende af dette nye afgrænsningskabel til et sted midt i det mistænkte kabelstykke.

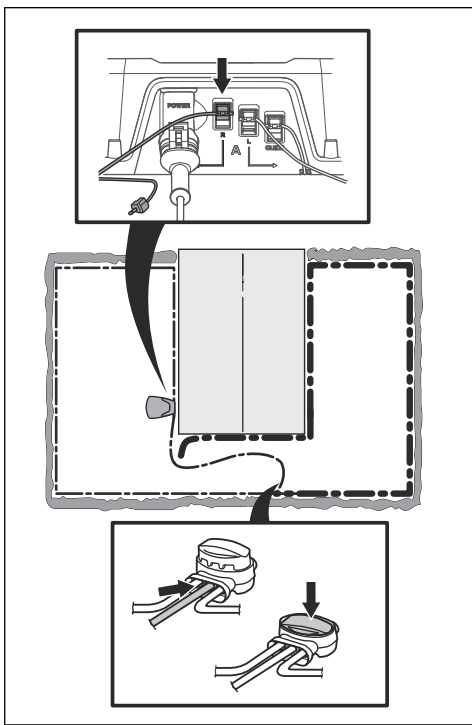

Hvis indikatorlampen nu lyser grønt, befinder bruddet sig et sted på kablet imellem den frakoblede ende og det sted, hvor den nye kabel er tilsluttet (den tykke sorte streg nedenfor). Hvis det skulle være tilfældet, skal det nye kabels tilslutningssted flyttes tættere på den afbrudte ende (omtrent i midten af det mistænkte kabelstykke), og derefter kontrolleres det igen, om indikatorlampen lyser grønt.

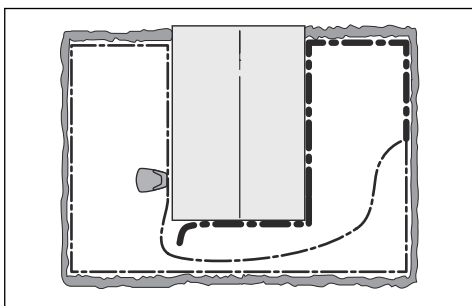

Fortsæt, indtil der kun er et meget kort stykke af kablet tilbage, hvilket er forskellen mellem et konstant grønt lys og et blinkende blåt lys. Følg derefter anvisningerne i trin 5 nedenfor.

4. Hvis indikatorlampen stadig blinker blåt i trin 3 ovenfor: Sæt L og GUIDE tilbage i de oprindelige positioner. Tænd derefter R og GUIDE. Hvis indikatorlampen nu lyser konstant grønt, skal du frakoble L og tilslutte et nyt afgrænsningskabel til L. Tilslut den anden ende af dette nye kabel til et sted midt i det mistænkte kabelstykke. Følg den samme fremgangsmåde som i 3a) og 3b) ovenfor.
5. Når bruddet er fundet, skal det beskadigede stykke udskiftes med nyt kabel. Benyt altid originale sammenkoblingsenheder.

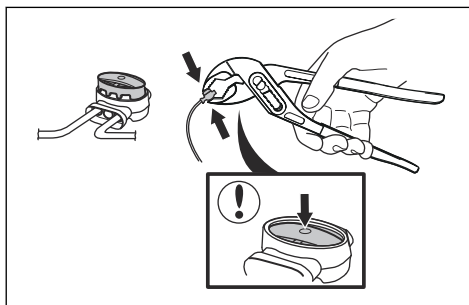

7 Transport, opbevaring og bortskaffelse

7.1 Transport

De medfølgende li-ion-batterier overholder lovkravene vedrørende farligt gods.

- Overhold alle gældende nationale bestemmelser.
- Overhold de særlige krav vedrørende emballage og etiketter til kommerciel transport, herunder tredjeparter og speditører.

7.2 Opbevaring

- Oplad produktet helt. Se *Opladning af batteriet på side 30*.
- Sluk produktet. Se *Sådan slukkes produktet på side 29*.
- Rengør produktet. Se *Rengør produktet på side 32*.
- Opbevar produktet på et tørt, frostfrit sted.
- Opbevar produktet med alle hjul på en jævn overflade under opbevaring, eller brug et originalt vægophæng, hvis det er tilgængeligt.
- Hvis du opbevarer ladestationen indendørs, frakobl og fjern strømforsyningen og alle stik fra ladestationen. Sæt enden af hvert stik ledning i en beholder med fedt.

Bemærk: Hvis du opbevarer ladestationen udendørs, må du ikke frakoble strømforsyningen og stikforbindelserne.

7.3 Bortskaffelse

- Overhold de lokale krav til genanvendelse og de gældende regler.
- Se *Sådan udskiftes batteriet på side 34*, hvis du har spørgsmål angående fjernelse af batteriet.

8 Tekniske data

8.1 Tekniske data: R38Li, R40Li, R45Li

Dimensioner	R38Li	R40Li	R45Li
Længde, cm/tommer	58/22,8	58/22,8	58/22,8
Bredde, cm/tommer	46/18,1	46/18,1	46/18,1
Højde, cm/tommer	26/10,2	26/10,2	26/10,2
Vægt, kg/lbs	7,4/16,3	7,4/16,3	7,4/16,3

Elektrisk system	R38Li	R40Li	R45Li
Batteri, litiumion 18 V, 2,1 Ah, varenr.	586 57 62-02	586 57 62-02	586 57 62-02
Batteri, litiumion 18 V, 2,0 Ah, varenr.	586 57 62-03	586 57 62-03	586 57 62-03
Batteri, litiumion 18,25 V, 2,0 Ah, varenr.	586 57 62-04	586 57 62-04	586 57 62-04
Strømforsyning, V/28 V DC	100-240	100-240	100-240
Længde af lavspændingskabel, m/ft	5/16	5/16	5/16
Moderat energiforbrug ved maks. anvendelse	4 kWh/måned for et arbejdsområde på 380 m ² / 454 yd ²	4 kWh/måned for et arbejdsområde på 400 m ² / 478 yd ²	4 kWh/måned for et arbejdsområde på 450 m ² / 538 yd ²
Ladestrøm, A DC	1,3	1,3	1,3
Gennemsnitlig klippetid, min.	65	65	65
Gennemsnitlig ladetid, min.	50	50	50

Afgrænsningskablets antenne	R38Li	R40Li	R45Li
Driftsfrekvensbånd, Hz	300-80000	300-80000	300-80000
Maksimal radiofrekvenseffekt, mW ved 60 m ¹	< 25	< 25	< 25

Emission af støj til omgivelserne målt som lydeffekt ²	R38Li	R40Li	R45Li
Målt støjniveau for lydeffekt dB (A)	56	56	56
Garanteret støjniveau for lydeffekt dB (A)	58	58	58
Lydtrykstøjniveau ved brugerens øre, dB (A) ³	45	45	45

¹ Maks. aktiv udgangseffekt til antenner i frekvensbåndet, hvor radioudstyret arbejder.

² Emission af støj til omgivelserne målt som lydeffekt (L_{WA}) i henhold til EU-direktiv 2000/14/EF og New South Wales' lovgivning om "Beskyttelse af miljøet (støjbeholdelse) forordning 2017". Det garanterede lydeffektniveau omfatter produktionsafvigelser samt afvigelser fra testkoden på 1-3 dB(A). Data om emission af støj findes på typepladen og i kapitlet Tekniske data.

³ Usikkerheder i forbindelse med lydtrykstøj K_{PA} , 2-4 dB (A)

Erklæringerne vedrørende afgivelse af støj overholder EN 50636-2-107:2015

Klipning	R38Li	R40Li	R45Li
Klippesystem	3 drejelige skæreknive		
Klippemotoromdrejninger, omdrejningstal	2900	2900	2900
Strømforsyning under klipping, W +/- 20 %	20	20	20
Klippehøjde, cm/tommer	2-5 / 0,8-2	2-5 / 0,8-2	2-5 / 0,8-2
Klippebredde, cm/tommer	17 / 6,7	17 / 6,7	17 / 6,7
Smallest mulige passage, cm/tommer	90/35	90/35	90/35
Maks. vinkel for arbejdsområdet, %	25	25	25
Maks. vinkel for afgrænsningskabel, %	15	15	15
Maks. længde af afgrænsningskabel, m/ft	400/1312	400/1312	400/1312
Maks. længde af guidekabel, m/ft	200/656	200/656	200/656
Arbejdskapacitet, m ² / yd ² +/- 20%	380/454	400/478	450/538

IP-klassificering	R38Li	R40Li	R45Li
Robotplæneklipper	IPX4	IPX4	IPX4
Ladestation	IPX1	IPX1	IPX1
Strømforsyning	IPX4	IPX4	IPX4

Husqvarna AB garanterer ikke fuld kompatibilitet mellem produktet og andre typer trådløse systemer som fjernbetjening, radiosendere, teleslynger, nedgravet dyreindhegning eller lignende.

Produkterne er fremstillet i England eller Tjekkiet. Se oplysningerne på typeskiltet. Se *Indledning på side 3*.

8.2 Tekniske data: R50Li, R70Li, R80Li

Dimensioner	R50Li	R70Li	R80Li
Længde, cm/tommer	58/22,8	58/22,8	58/22,8
Bredde, cm/tommer	46/18,1	46/18,1	46/18,1
Højde, cm/tommer	26/10,2	26/10,2	26/10,2
Vægt, kg/lbs	7,4/16,3	7,4/16,3	7,4/16,3

Elektrisk system	R50Li	R70Li	R80Li
Batteri, litiumion 18 V, 2,1 Ah, varenr.	586 57 62-02	586 57 62-02	586 57 62-02
Batteri, litiumion 18 V, 2,0 Ah, varenr.	586 57 62-03	586 57 62-03	586 57 62-03
Batteri, litiumion 18,25 V, 2,0 Ah, varenr.	586 57 62-04	586 57 62-04	586 57 62-04
Strømforsyning, V/28 V DC	100-240	100-240	100-240
Længde af lavspændingskabel, m/ft	5/16	5/16	5/16
Moderat energiforbrug ved maks. anvendelse	4 kWh/måned for et arbejdsområde på 500 m ² / 598 yd ²	5 kWh/måned for et arbejdsområde på 700 m ² / 837 yd ²	6 kWh/måned for et arbejdsområde på 800 m ² / 957 yd ²
Ladestrøm, A DC	1,3	1,3	1,3
Gennemsnitlig klippetid, min.	65	65	65
Gennemsnitlig ladetid, min.	50	50	50

Afgrænsningskablets antenne	R50Li	R70Li	R80Li
Driftsfrekvensbånd, Hz	300-80000	300-80000	300-80000
Maksimal radiofrekvenseffekt, mW ved 60 m ⁴	< 25	< 25	< 25

Emission af støj til omgivelserne målt som lydeffekt⁵	R50Li	R70Li	R80Li
Målt støjniveau for lydeffekt dB (A)	56	58	58
Garanteret støjniveau for lydeffekt dB (A)	58	60	60
Lydtrykstøjniveau ved brugerens øre, dB (A) ⁶	45	47	47

Erklæringerne vedrørende afgivelse af støj overholder EN 50636-2-107:2015

⁴ Maks. aktiv udgangseffekt til antenner i frekvensbåndet, hvor radioudstyret arbejder.

⁵ Emission af støj til omgivelserne målt som lydeffekt (L_{WA}) i henhold til EU-direktiv 2000/14/EF og New South Wales' lovgivning om "Beskyttelse af miljøet (støjbeholdelse) forordning 2017". Det garanterede lydeffektniveau omfatter produktionsafvigelser samt afvigelser fra testkoden på 1-3 dB(A). Data om emission af støj findes på typepladen og i kapitlet Tekniske data.

⁶ Usikkerheder i forbindelse med lydtrykstøj K_{pA} , 2-4 dB (A)

Klipning	R50Li	R70Li	R80Li
Klippesystem	3 drejelige skæreknive		
Klippemotoromdrejninger, omdrejningstal	2900	2900	2900
Strømføbrug under klipning, W +/- 20 %	20	20	20
Klippehøjde, cm/tommer	2-5 / 0,8-2	2-5 / 0,8-2	2-5 / 0,8-2
Klippebredde, cm/tommer	17 / 6,7	17 / 6,7	17 / 6,7
Smallest mulige passage, cm/tommer	90/35	60/24	60/24
Maks. vinkel for arbejdsområdet, %	25	25	25
Maks. vinkel for afgrænsningskabel, %	15	15	15
Maks. længde af afgrænsningskabel, m/ft	400/1312	400/1312	400/1312
Maks. længde af guidekabel, m/ft	200/656	200/656	200/656
Arbejdskapacitet, m ² / yd ² +/- 20%	500/598	700/837	800/957

IP-klassificering	R50Li	R70Li	R80Li
Robotplæneklipper	IPX4	IPX4	IPX4
Ladestation	IPX1	IPX1	IPX1
Strømforsyning	IPX4	IPX4	IPX4

Husqvarna AB garanterer ikke fuld kompatibilitet mellem produktet og andre typer trådløse systemer som fjernbetjening, radiosendere, teleslynger, nedgravet dyreindhegning eller lignende.

Produkterne er fremstillet i England eller Tjekkiet. Se oplysningerne på typeskiltet. Se *Indledning på side 3*.

9 Garanti

9.1 Garantivilkår

GARDENA garanterer, at dette produkt fungerer korrekt i en periode på 2 år fra købsdatoen.

Garantien dækker alvorlige fejl i materialer og produktionsfejl. Inden for garantiperioden ombytter eller reparerer vi produktet uden beregning, hvis følgende betingelser er opfyldt:

- Produktet og ladestationen må kun benyttes i overensstemmelse med anvisningerne i denne brugsanvisning. Producentens garanti påvirker ikke eksisterende garantikrav mod forhandleren.
- Slutbrugere eller uautoriserede tredje-parter må ikke gøre forsøg på at reparere produktet.

Eksempler på fejl, der ikke er omfattet af garantien:

- Skader, der skyldes sivende vand fra brug af en højtryksrensere, eller fra nedsænkning i vand, f.eks. når kraftig regn danner vandpytter.
- Skader forårsaget af lynnedslag.
- Skader, der skyldes forkert opbevaring eller håndtering af batteriet.
- Skader forårsaget af brug af GARDENA batterier, der ikke er originale.
- Skader forårsaget af manglende anvendelse af originale reservedele og originalt tilbehør, som f.eks. knive og monteringsmateriale, fra GARDENA.
- Skader på afgrænsningskablet.
- Skader forårsaget af ikke-autoriseret ændring eller manipulation med produktet eller dets strømforsyning.

Knivene og hjulene betragtes som sliddele og er ikke omfattet af garantien.

Hvis der opstår fejl på dit GARDENA-produkt, bedes du kontakte kundeservice hos GARDENA for yderligere oplysninger. Sørg venligst for at have kvitteringen og produktets serienummer ved hånden, når du kontakter kundeservice hos GARDENA.

10 EU-overensstemmelseserklæring

10.1 EU-overensstemmelseserklæring

Husqvarna AB, SE-561 82 Huskvarna, Sverige, tlf.: +46-36-146500, erklærer, at robotplæneklipperne **GARDENA R38Li, GARDENA R40Li, GARDENA R45Li, GARDENA R50Li, GARDENA R70Li, GARDENA R80Li** og med serienumre fra 2018 uge 44 og frem (året og ugen er tydeligt angivet på typeskiltet med et efterfølgende serienummer) opfylder forskrifterne i RÅDETS DIREKTIV:

- Direktiv "angående maskiner" **2006/42/EF**.
 - Særlige krav til batteridrevne, elektriske robotplæneklippere **EN 50636-2-107: 2015**
 - Elektromagnetiske felter **EN 62233: 2008**.
- Direktiv om "begrænsning af anvendelse af visse farlige stoffer" **2011/65/EU**.
 - Følgende standard er anvendt: **EN 50581:2012**
- Direktiv "vedrørende støjmissioner fra udstyr til udendørs anvendelse" **2000/14/EF**.
Se også *Tekniske data på side 46* for information om støjmissioner og klippebredden.

Det bemyndigede organ 0404, SMP Svensk Maskinprovning AB, Fyrisborgsgatan 3, SE-754 50 Uppsala, Sweden har udstedt en rapport vedrørende evaluering af overensstemmelse med bilag VI til Rådets direktiv af 8. maj 2000 "vedrørende støjmissioner til omgivelserne" 2000/14/EF. Certifikatet er nummereret: 01/901/163 for GARDENA R38Li, GARDENA R40Li, GARDENA R45Li, GARDENA R50L. for GARDENA R70Li, GARDENA R80Li.

- Direktiv "vedrørende radioudstyr" **2014/53/EU**. Typeundersøgelsescertifikatet er udstedt til undersøgelse i direktiv 2014/53 /EU. Typeundersøgelsescertifikatet nummer til GARDENA R38Li, GARDENA R40Li, GARDENA R45Li, GARDENA R50Li, GARDENA R70Li, GARDENA R80Li er SC1110-17. Der er anvendt følgende standarder:
 - **ETSI EN 303 447 V1.1.1**

Elektromagnetisk kompatibilitet:

- **ETSI EN 301 489-1 v 2.2.0**

Huskvarna, 2018-11-01



Lars Roos

Global R&D Director, Robotic category

(Autoriseret repræsentant for Husqvarna AB og ansvarlig for teknisk dokumentation.)

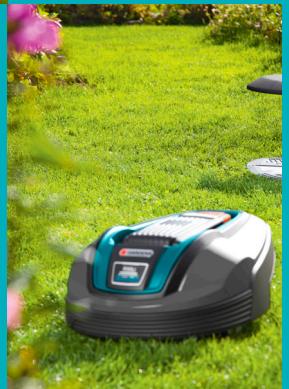

ORIGINALE INSTRUKTIONER

Vi forbeholder os ret til at foretage ændringer uden varsel.
Copyright © 2019 GARDENA Manufacturing GmbH. All rights reserved.

1114 07 28-06



2019-08-08

