

 **GARDENA**[®]
smartsystem



NO



Art. 19032

NO Bruksanvisning
smart Irrigation Control vanningsstyring

GARDENA smart Irrigation Control

vanningsstyring 24 V

1. SIKKERHET	4
2. MONTASJE	6
3. INSTALLASJON	8
4. BETJENING	19
5. VEDLIKEHOLD	22
6. LAGRING	22
7. OPPRETNING AV FEIL	23
8. TEKNISKE DATA	25
9. TILBEHØR	26
10. SERVICE/GARANTI	27

Øversettelse av de originale instruksjonene.



Av sikkerhetsgrunner skal dette produktet ikke brukes av barn og unge under 16 år samt personer som ikke har lest denne bruksanvisningen. Personer med begrensede fysiske eller mentale evner kan bruke produktet kun når de er under oppsyn eller undervises av en ansvarlig person. Barn må være under oppsyn, for å sikre at de ikke leker med produktet. Produktet må aldri brukes når du er trett, syk eller påvirket av alkohol, rusmidler eller medisiner.

Riktig anvendelse:

GARDENA smart Irrigation Control vanningsstyring for styring av vannspredere og vanningsystemer er beregnet til bruk i private hus- og hobbyhager. Det kan brukes til automatisk vanning i ferien. Den skal kun brukes på et værbestandig og støvfritt sted og den skal ikke brukes innendørs.

GARDENA smart Irrigation Control vanningsstyring er en del av et vanningsystem og kan kun programmeres sammen med **GARDENA smart Gateway**.

GARDENA smart Irrigation Control vanningsstyring konfigureres via **GARDENA smart system appen**, og styrer vanningen. Til vanning kan det brukes en vannspreder, et sprinklersystem-anlegg eller et dryppvannings-system.

GARDENA smart Irrigation Control vanningsstyring overtar automatisk vanningen iht. innstilt program, og kan dermed også brukes i ferien.



FARE! Personskader!

Produktet skal ikke brukes i forbindelse med kjemikalier, næringsmidler, lettantennelige og eksplosive stoffer.

1. SIKKERHET

Viktig!

Les nøye gjennom bruksanvisningen og oppbevar denne til senere bruk.

Symboler på produktet:



Les bruksanvisningen.

Elektrisk sikkerhet



FARE! Hjertestopp!

Dette produktet oppretter et elektromagnetisk felt under drift. Dette feltet kan under visse betingelser påvirke funksjonen til aktive eller passive medisinske implantater. For å utelukke fare ved situasjoner som kan føre til alvorlige eller dødelige personskader, skal personer med et medisinsk implantat rådføre seg med lege og produsenten av implantatet før bruk av dette produktet.



FARE! Strømstøt!

Fare for personskade på grunn av strømstøt.

- Produktet må forsynes med strøm via en FI-bryter (RCD) med en nominell utløsningsstrøm på maks. 30 mA.



OBS!

Transformatoren skal kun settes vertikalt inn i stikkkontakten.

Produktet skal utelukkende brukes med den vedlagte 24 V (AC)-strømadapteren. Ikke bruk adapter.

24 V (AC)-strømadapteren skal beskyttes mot fuktighet og direkte sollys når den står i stikkkontakten.

Monter vanningsstyringen på et sted beskyttet mot klimapåvirkninger.

Kontroller nettleddningen for skader før bruk.

Produktet skal kun brukes til styring av vanlige 24 V (AC)-ventiler. Strømforbruket pr. kanal må ikke overskride 400 mA (en GARDENA vanningsventil art. 1278 trenger 150 mA).

Forbindelseskabelens ledningstverrsnitt:

Maks. godkjent strekning mellom produktet og ventilen er avhengig av tverrsnittet på forbindelseskabelen. Ved en avstand på 30 m er den 0,5 mm² og ved en avstand på 45 m er den 0,75 mm². Det må ikke mer enn 3 ventiler være i drift samtidig. **GARDENA forbindelseskabelen art. 1280** har 0,5 mm² og er 15 m lang.

Med denne kabelen kan man forbinde opptil 6 ventiler. Forbindelseskabelen kan koples vanntett til

**GARDENA tilkopplingsklemme
art. 1282.**

Personlig sikkerhet



FARE!

Fare for kvelning!

**Mindre deler kan lett svelges.
Ved polyposer er det fare
for kvelning for småbarn. Hold
småbarn på avstand under
monteringen.**

Beskytt produktet mot direkte sollys.



**Vær forsiktig når du
berører ventilene!**

Metalldele kan bli varme.

2. MONTASJE

Montere vanningsstyringen på veggen:

De to skruene og pluggene er inkludert i leveransen.

Hullavstanden er 120 mm.

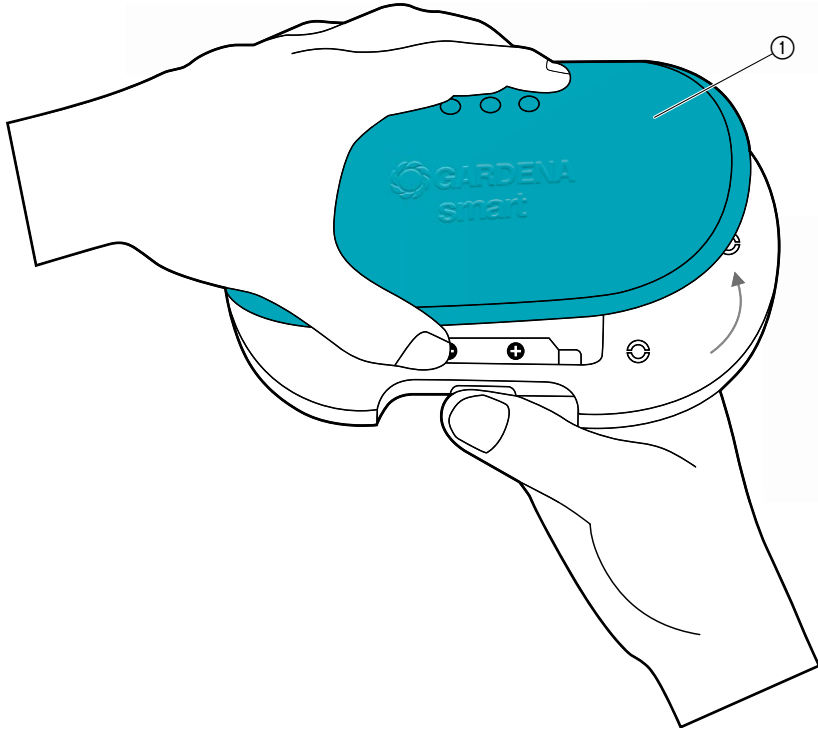

1. Ta av dekslet ①.

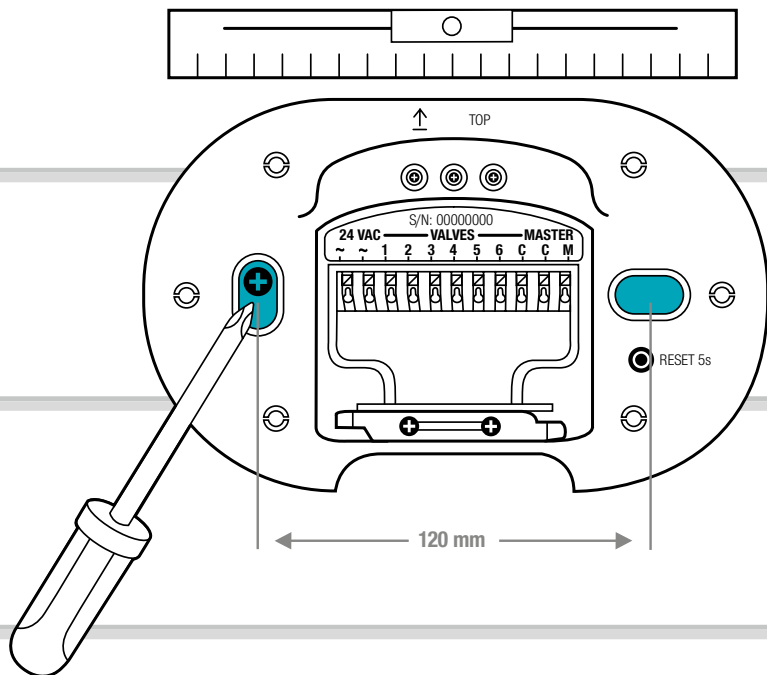

2. Merk av for borehullenes posisjon. Det gjør du ved å holde vanningsstyringen mot veggen, sette den i vater og merke av for to hull i en avstand på 120 mm.
3. Bor hullene og monter vanningsstyringen på veggen med de to vedlagte pluggene og skruene.

MERK:

Kablene må føres ut nedover!

Vær oppmerksom på kabellengden, spesielt ved første gangs montering.

Vil du montere flere vanningsstyringer, er avstanden mellom borehullene over hverandre 150 mm.

På grunn av kabelføringen kan det monteres opptil 3 Irrigation Controls over hverandre.

3. INSTALLASJON

Ta av strekkavlastningen for kabelen:

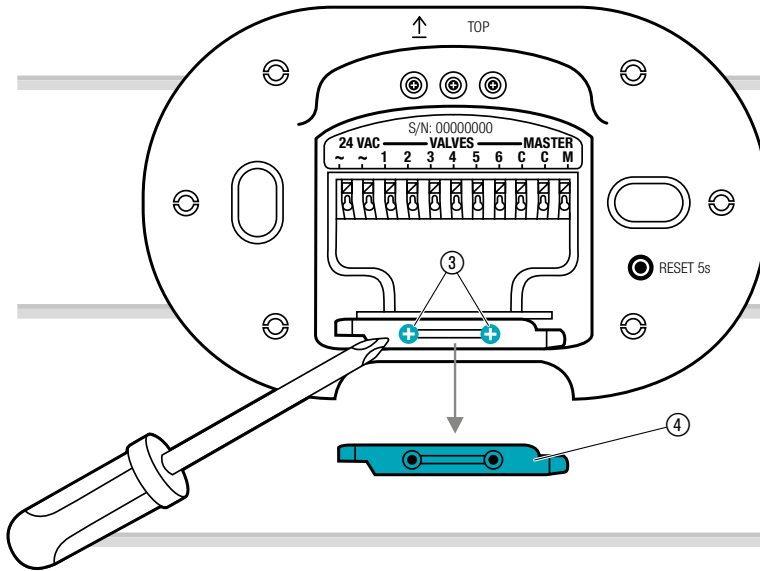

→ Løsne begge skruene ③ og ta av strekkavlastningen for kabelen ④.

Tilkoblingsoversikt:

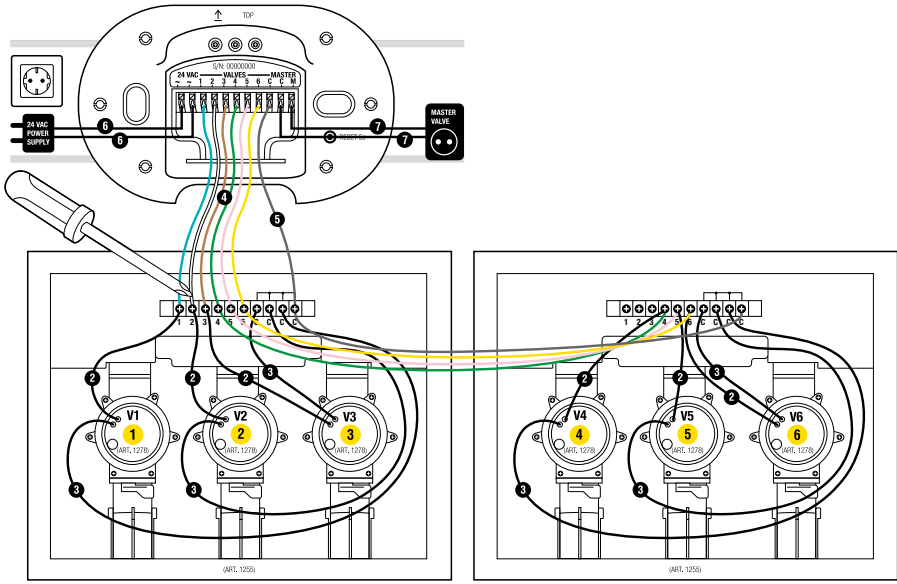

Automatisk ventil Art. 1255

Automatisk ventil Art. 1255

Koble ventiler til ventilboksen:

Forviss deg om at klemlisten er korrekt montert i ventilboksen.

1

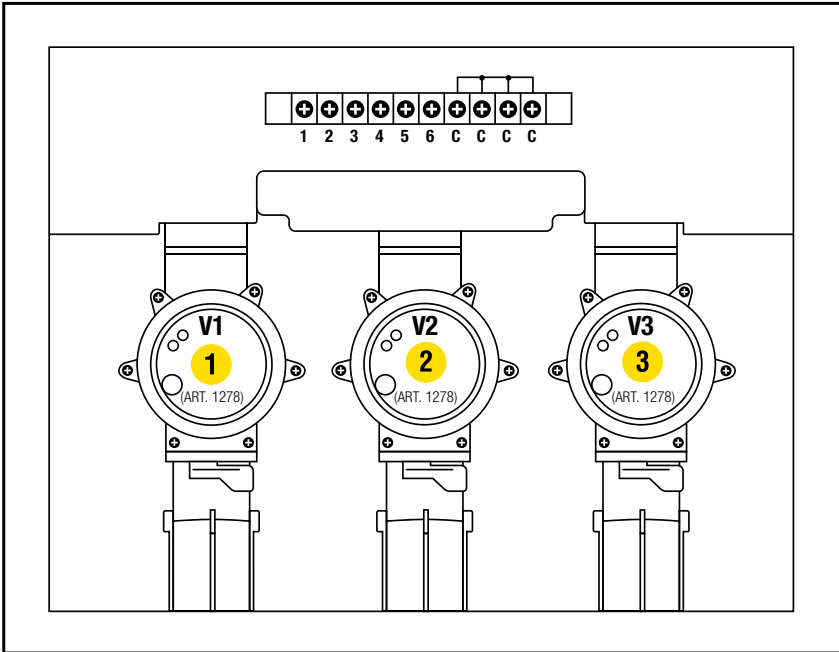

→ Merk ventilene (1 – 6) med de gule klistremerkene til ventilboksen.
(Dermed kan signal-tilkoplingsklemmene **VALVES 1 – 6** for vanningsstyringen entydig tilordnes ventilene).

2

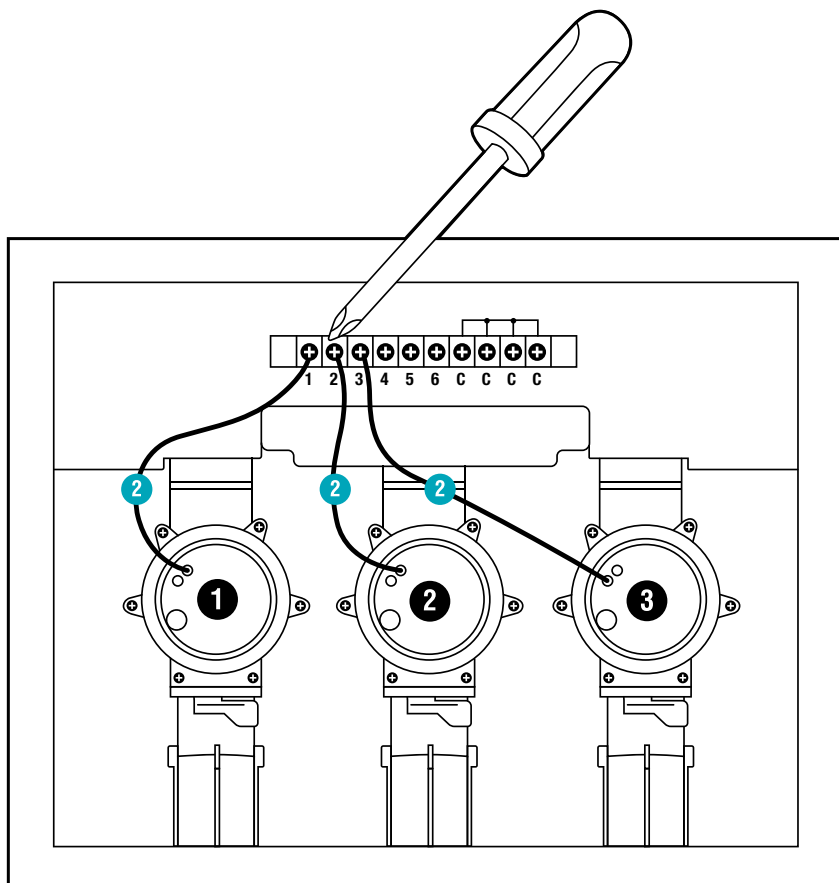

- Kople en kabel fra ventil **V1** til ventilboksens signal-tilkoplingsklemme **1**.
- Kople en kabel fra ventil **V2** til ventilboksens signal-tilkoplingsklemme **2**.
- Kople en kabel fra ventil **V3** til ventilboksens signal-tilkoplingsklemme **3**.

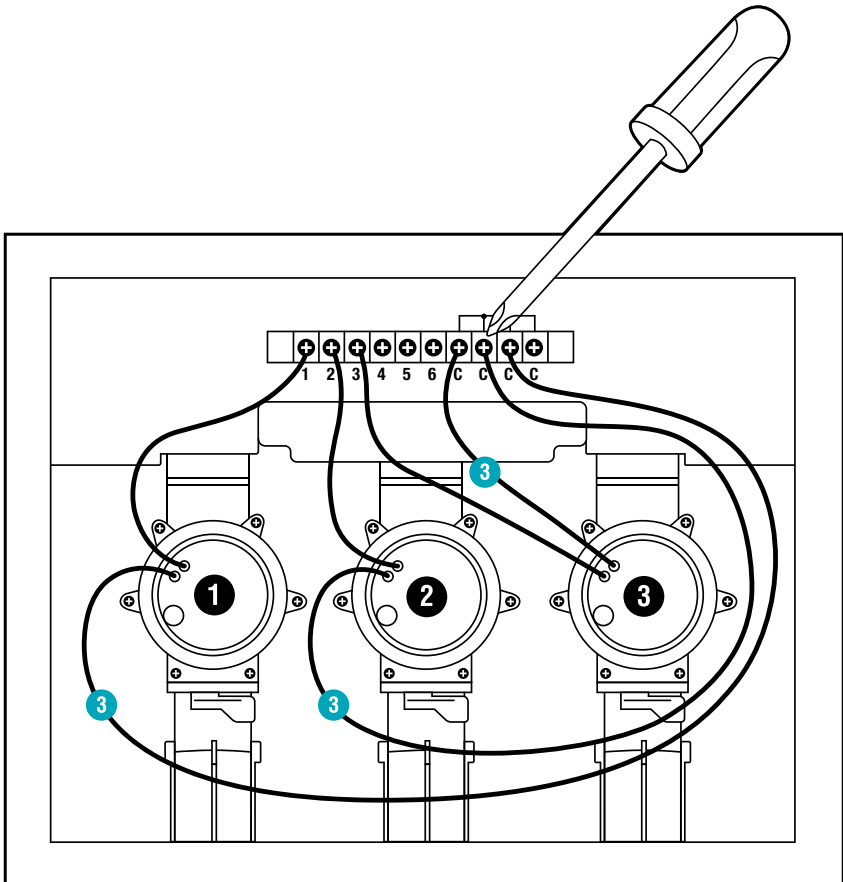

- Kople den andre kabelen fra ventil **V1** til ventilboksens signal-tilkopplingsklemme **C**
(alle 4 signal-tilkopplingsklemmer **C** er koplet til hverandre og er likeverdige).
- Kople den andre kabelen fra ventil **V2** til ventilboksens signal-tilkopplingsklemme **C**.
- Kople den andre kabelen fra ventil **V3** til ventilboksens signal-tilkopplingsklemme **C**.

Kople ventilboksen til vanningsstyringen:

Tips: Trykk ned signal-tilkoplingsklemmen med pekefingeren, en skrutrekker eller kulepenn for å kople til kablene.

Med GARDENA forbindelseskabel art. 1280 kan det koples opptil seks ventiler til vanningsstyringen.

4

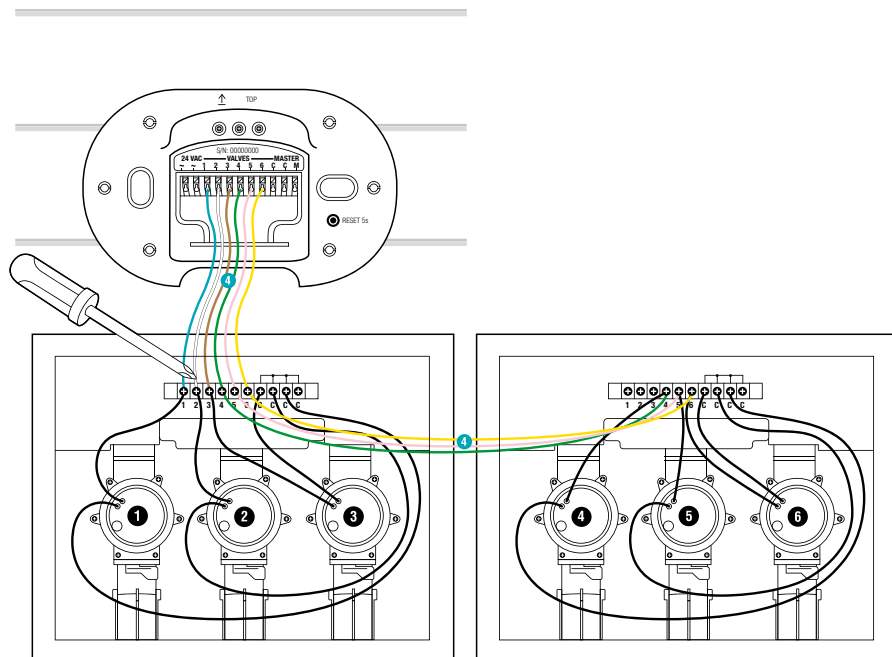

- Kople ventilboksens signal-tilkopplingsklemme **1** til signal-tilkopplingsklemme **VALVES 1** til vanningsstyringen.
- Kople ventilboksens signal-tilkopplingsklemme **2** til signal-tilkopplingsklemme **VALVES 2** til vanningsstyringen.
- Kople ventilboksens signal-tilkopplingsklemme **3** til signal-tilkopplingsklemme **VALVES 3** til vanningsstyringen.

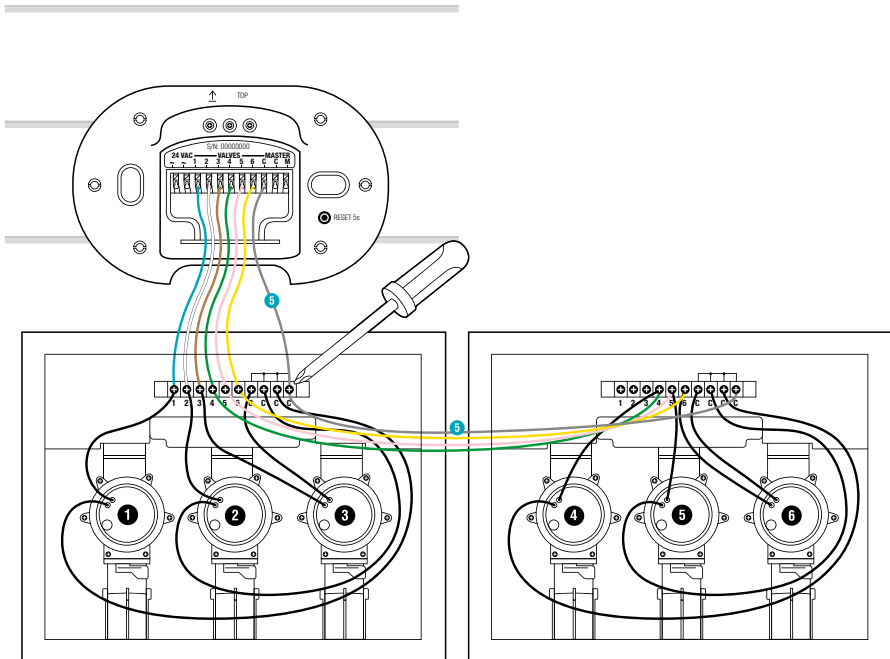

→ Kople en signal-tilkoplingsklemme **C** fra ventilboksen til den blå signal-tilkoplingsklemmen **C** til vanningsstyringen.

Koble til masterventilen:

Masterkanal:

Masterkanal **M** aktiveres så snart en av ventilene aktiveres.

Du kan koble en sentral ventil som masterventil foran de andre ventilene.

6

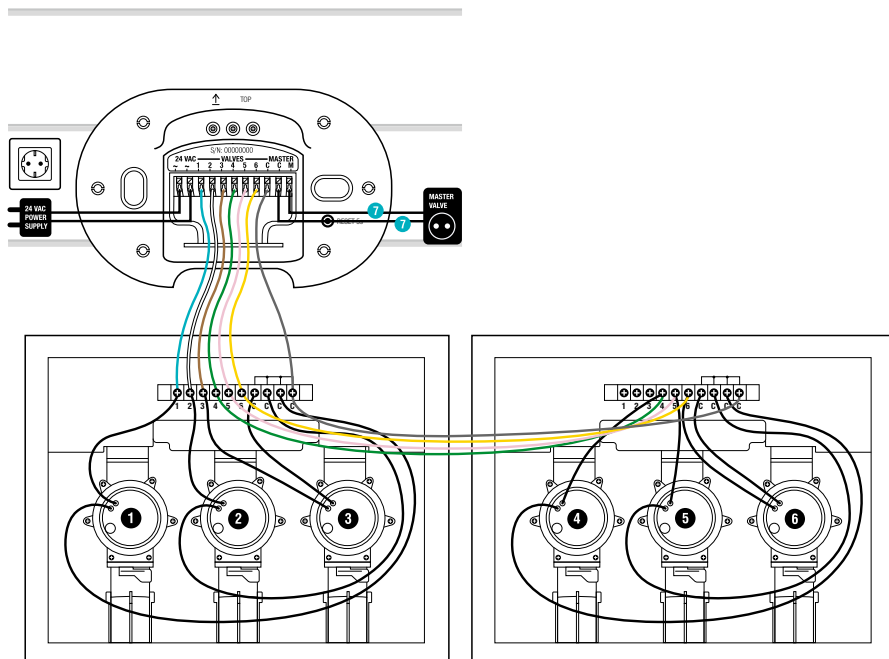

→ Koble de to kablene til signal-tilkopplingsklemmene **M** og **C** til vanningsstyringen. (Det er ikke nødvendig å ta hensyn til polariteten).

Koble til nettadapter:



OBS!

Vanningsstyringen ødelegges dersom nettadapteren koples til andre tilkopplingsklemmer enn 24 V (AC)-tilkopplingsklemmene!

→ Koble nettadapteren kun til 24 V (AC)-klemmen.



OBS!

Kortslutning ødelegger vanningsstyringen!

→ Kontroller hele kabelstrekket før du setter i nettadapteren.

7

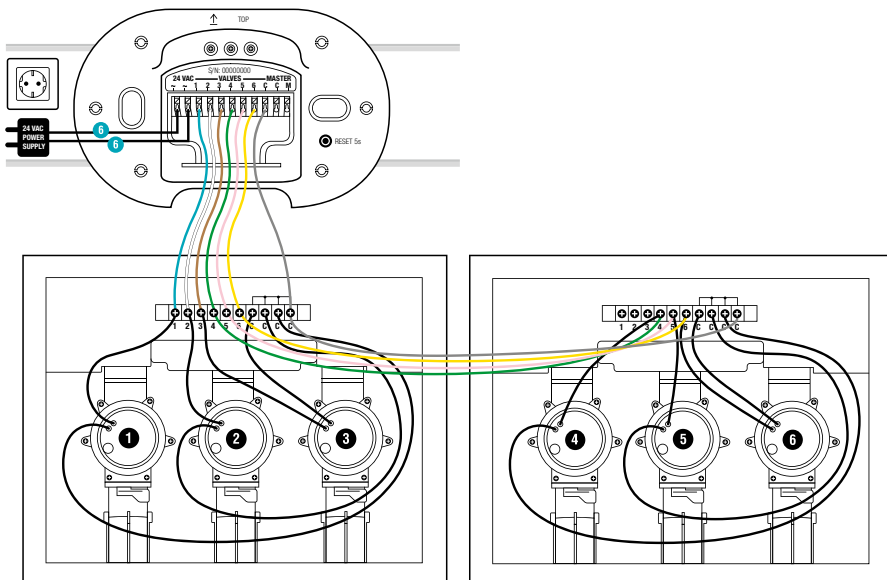

1. Koble de to kablene med tilkopplingsklemmene **24 V (AC)** til vanningsstyringen. (Det er ikke nødvendig å ta hensyn til polariteten).
2. Koble nettadapteren til en stikkontakt.

Lukke dekslet:

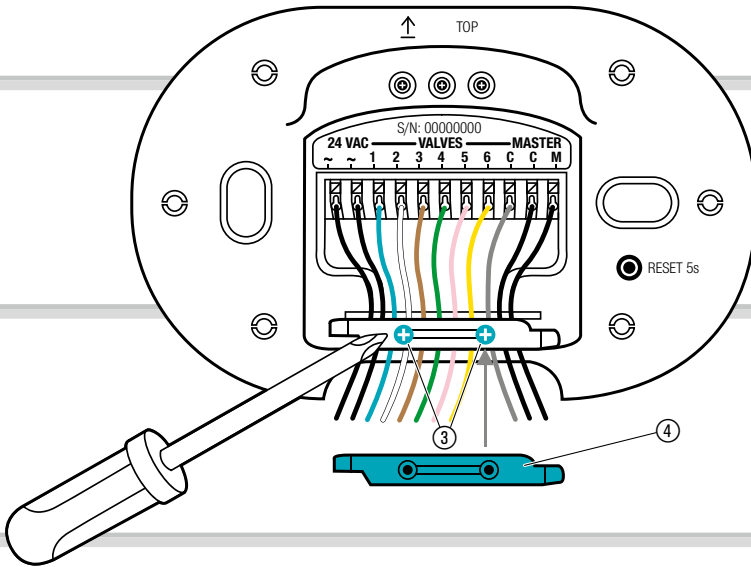

1. Sett på strekkavlastningen for kabelen ④ og trekk til begge skruene ③.

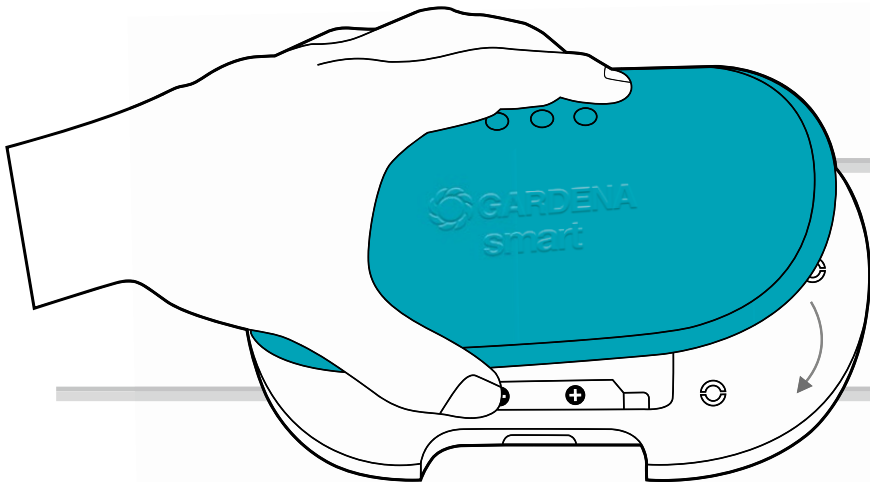

2. Trykk opp dekslet på vanningsstyringen.

4. BETJENING

LED-visning:

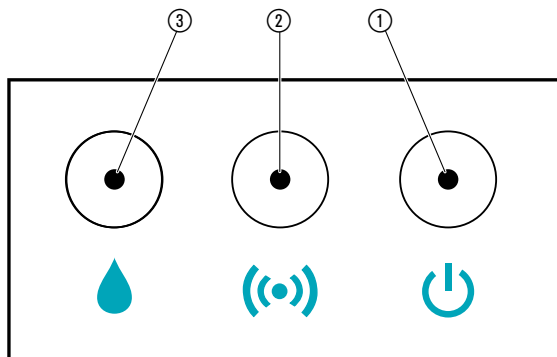

- ① **LED nettilkobling:**
Grønn: Koblet til strømnettet
- ② **LED tilkoblingsvisning/signalstyrke:**
Grønn blinkende: Ved registrering
Grønn: Høy signalstyrke
Gul: Middels signalstyrke
Rødt: Lav signalstyrke
Blinker rødt: Påmeldingsfeil
- ③ **LED aktiv vanning:**
Grønn: Aktiv vanning
Blinker rødt: Ventilfeil (se 7. UTBEDRE FEIL)

Betjening via GARDENA smart system-appen:

Med **GARDENA smart system-appen** styrer du alle GARDENA smart system-produkter fra hvor som helst og til enhver tid. Den kostnadsfrie **GARDENA smart system-appen** kan lastes ned fra Apple App Store eller Google Play Store.

For integreringen kreves en **GARDENA smart Gateway** som er tilknyttet Internett. Alle GARDENA smart system-produktene integreres via appen. Følg anvisningene i appen.

Innstillinger på vanningsstyringen:

- Etter tidsplanen i smart system-appen:
Vanningsdager, -start, -varighet
- Etter behov i smart system-appen:
Starte og Avslutte

Fabrikkinnstilling:

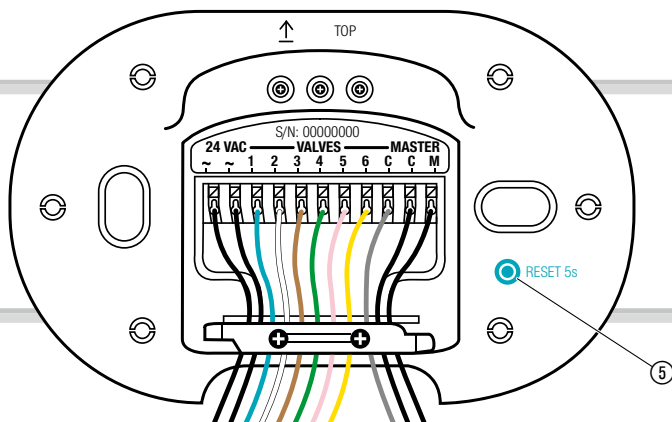

smart vanningsstyringen tilbakestilles til fabrikktilstand.

→ Trykk på Reset-tasten ⑤.
Ny forbindelse.

- eller -

→ Hold Reset-tasten ⑤ trykket i min. 5 sekunder.
Sletter den eksisterende forbindelsen og muliggjør en ny forbindelse, f. eks. en annen Gateway.

5. VEDLIKEHOLD

Rengjøre vanningsstyringen:

Ikke bruk etsende eller skurende rengjøringsmidler.

→ Rengjør vanningsstyringen med en fuktig klut (ikke bruk løsemidler).

6. LAGRING

Ta ut av drift:

Produktet må oppbevares utilgjengelig for barn.

→ Vanningsstyringen skal ikke oppbevares ute når den ikke er i bruk.

Bortfrakting:

(i henhold til RL2012/19/EU)



Produktet skal ikke kastes sammen med vanlig husholdningsavfall.
Det må kastes i henhold til de gjeldende lokale miljøforskriftene.

VIKTIG!

Kast produktet via eller ved den lokale resirkuleringsinnsamlingsstasjonen.

7. UTBEDRE FEIL

Problem	Mulig årsak	Avhjelp
 LED nettilkopling lyser rødt	Underspenning.	→ Kontroller strømtilkoplingen.
	Feil nettadapter.	→ Kontroller nettadapteren.
	MCU kommunikasjonsfeil.	→ Tilbakestill vanningsstyringen til fabrikktilstand.
 LED aktiv vanning blinker rødt	Ventilen kan ikke åpnes pga. begrensningen på 2.	→ Kontroller programmet.
	Ventilen er ikke tilkopleet.	→ Kople til ventilen.
	Enkanals overstrøm.	→ Kontroller strømmen i kanalen.
	Sum-overstrøm.	→ Kontroller sum-strømmen i ventilene.
	Vanningsplan avlyst.	→ Start programmet på nytt.
	Masterkanal feil.	→ Sjekk masterkanalen.
	Vanningstid for kort.	→ Øk vanningstiden.
Vanningsprogram blir ikke utført (ingen vanning)	Ventil ble tidligere åpnet manuelt.	→ Unngå eventuelle program-overlappinger.
	Vannkran lukket.	→ Åpne vannkranen.
Ingen funksjon	Kablingsfeil.	→ Kontroller tilkoblingene.
	Nettadaptere er ikke satt i.	→ Sett i nettadapteren.
	Nettadapteren er for varm.	→ Koble fra nettadapteren og la den avkjøles. Sett i nettadapteren på nytt. → Beskytt nettadapteren mot direkte sollys.
Påmelding ikke mulig (Inclusion)	Ingen trådløs forbindelse med Gatewayen.	→ Velg en annen posisjon for vanningsstyringen eller Gatewayen.
	Ingen strømforsyning.	→ Kontroller tilkoblingskabelen.

Problem	Mulig årsak	Avhjelp
Vanningsstyringen reagerer ikke	Feil på kabelstrekene.	→ Kontroller kabelstrekene.
	Ingen trådløs forbindelse med Gatewayen.	→ Kontroller den trådløse forbindelsen med Gatewayen.



MERK: Henvend deg til GARDENA servicesenter ved andre feil. Reparasjoner skal kun foretas av GARDENA servicesentre samt fagforhandlere som er autorisert av GARDENA.

8. TEKNISKE DATA

	Enhet	Verdi (Art. 19032)
Driftstemperatur (utendørs)	°C	+5 – +40
Intern SRD (radioantenner for korte strekninger)		
Frekvensområde	MHz	863 – 870
Maksimal sendeytelse	mW	25
Radiorekkevidde ved fritt felt (ca.)	m	100
Nettadapter		
Nettspenning	V (AC)	230 – 240
Nettfrekvens	Hz	50
Nominell effekt	W	22
Standby-effekt (ca.)	W	3
Utgangsspenning	V (AC)	24
Maks. utgangsstrøm	mA	600

9. TILBEHØR

GARDENA smart Sensor

Art. 19030

GARDENA Vanningsventil 24 V

Art. 1278

GARDENA Automatisk ventiler

Art. 1254/1255

GARDENA Forbindelseskabel

Art. 1280

GARDENA Kabelklemmen

Art. 1282

10. SERVICE/GARANTI

Service:

Ta kontakt med adressen på baksiden.

Garantierklæring:

Ved garantikrav blir du ikke påkrevd avgifter for tjenestene som leveres.

GARDENA Manufacturing GmbH gir 2 års garanti på alle nye originale GARDENA-produkter fra dato for første kjøp fra forhandleren, dersom produktet utelukkende har vært i privat bruk. Denne produsentgarantien gjelder ikke for produkter som er kjøpt på sekundærmarkedet. Denne garantien gjelder alle vesentlige mangler på produktet som beviselig skyldes defekter på materialer og utførelse. Denne garantien oppfylles ved at vi tilbyr et fullt funksjonelt erstatningsprodukt eller ved kostnadsfri reparasjon av feil på produktet som sendes til oss. Vi forbeholder oss retten til å velge mellom disse alternativene. Denne tjenesten er underlagt følgende forholdsregler:

- Produktet har blitt brukt til det tiltenkte formålet i henhold til anbefalingene i brukerhåndboken.
- Hverken kjøperen eller en tredjeperson har gjort forsøk på å åpne eller reparere produktet.
- For drift er det kun brukt originale GARDENA reserve- og slitedeler.
- Fremvisning av kjøpskvitteringen.

Vanlig slitasje på deler og komponenter (for eksempel på kniver, festedeler for kniver, turbiner, lyselementer, kile- og tannremmer, løpehjul, luftfilter, tennplugg), optiske forandringer samt slite- og forbruksdeler er utelukket fra garantien.

Denne produsentgarantien er begrenset til å omfatte erstatningsleveranse og reparasjon iht. vilkårene nevnt ovenfor. Produsentgarantien utgjør intet grunnlag for videre krav overfor oss som produsent, for eksempel krav om skadeserstatning. Denne produsentgarantien berører selvsagt **ikke** de eksisterende garantiytelseskravene overfor forhandleren/selgeren.

Produsentgarantien er underlagt lovgivningen i Forbundsrepublikken Tyskland.

I et garantitilfelle bes du sende det defekte produktet sammen med en kopi av kjøpskvitteringen og en beskrivelse av feilen, tilstrekkelig frankert, til GARDENA-serviceadressen.

Deutschland / Germany

GARDENA
 Manufacturing GmbH
 Central Service
 Hans-Lorenser-Straße 40
 D-89079 Ulm
 Produktfragen:
 (+49) 731 490-123
 Reparaturen:
 (+49) 731 490-290
 service@gardena.com

Albania

COBALT Sh.p.k.
 Rr. Siri Kodra
 1000 Tirana

Argentina

Husqvarna Argentina S.A.
 Av.del Libertador 5954 –
 Piso 11 – Torre B
 (C1248ARP) Buenos Aires
 Phone: (+54) 11 5194 5000
 info.gardena@
 ar.husqvarna.com

Armenia

Garden Land Ltd.
 61 Tigran Mets
 0005 Yerevan

Australia

Husqvarna Australia Pty. Ltd.
 Locked Bag 5
 Central Coast BC
 NSW 2252
 Phone: (+61) (0) 2 4352 7400
 customer.service@
 husqvarna.com.au

Austria / Österreich

Husqvarna Austria GmbH
 Industriezeile 36
 4010 Linz
 Tel.: (+43) 732 77 01 01-485
 service.gardena@
 husqvarnagroup.com

Azerbaijan

Firm Progress
 a. Aliyev Str. 26A
 1052 Baku

Belgium

Husqvarna België nv/sa
 Gardena Division
 Rue Egide Van Ophem 111
 1180 Uccle / Ukkel
 Tel.: (+32) 2 720 92 12
 info@gardena.be

Bosnia / Herzegovina

SILK TRADE d.o.o.
 Industrijska zona Bukva bb
 74260 Tešanj

Brazil

Husqvarna do Brasil Ltda
 Av. Francisco Matarazzo,
 1400 – 19º andar
 São Paulo – SP
 CEP: 05001-903
 Tel: 0800-112252
 marketing.br.husqvarna@
 husqvarna.com.br

Bulgaria

AGROLAND България АД
 бул. 8 Декември, №13
 Офис 5
 1700 Студентски град
 София
 Тел.: (+359) 246669 10
 info@agroland.eu

Canada / USA

GARDENA Canada Ltd.
 100 Summerlea Road
 Brampton, Ontario L6T 4X3
 Phone: (+1) 905 792 9330
 info@gardenacanada.com

Chile

Maquinarias Agroforestales
 Ltda. (Maga Ltda.)
 Santiago, Chile
 Avda. Chesterton
 # 8355 comuna Las Condes
 Phone: (+56) 2 202 4417
 Zipcode: info@maga.cl
 Dátone: 7560330

China

Husqvarna (Shanghai)
 Management Co., Ltd.
 富世华 (上海) 管理有限公司
 3F, Benq Square B,
 No207, Song Hong Rd.,
 Chang Ning District,
 Shanghai, P.R.C. 200335
 上海市长宁区淞虹路207号明
 基广场B座3楼, 邮编: 200335

Colombia

Husqvarna Colombia S.A.
 Calle 18 No. 68 D-31, zona
 Industrial de Montevideo
 Bogotà, Cundinamarca
 Tel. 571 2922700 ext. 105
 jairo.salazar@
 husqvarna.com.co

Costa Rica

Compania Exim
 Euroberoamericana S.A.
 Los Colegios, Moravia,
 200 metros al Sur del Colegio
 Saint Francis – San José
 Phone: (+506) 297 68 83
 exim_euro@racsca.co.cr

Croatia

Husqvarna Austria GmbH
 Industriezeile 36
 4010 Linz
 Tel.: (+43) 732 77 01 01-485
 service.gardena@
 husqvarnagroup.com

Cyprus

Med Marketing
 17 Digeni Akrita Ave
 P.O. Box 27017
 1641 Nicosia

Czech Republic

Husqvarna Česko s.r.o.
 Türkova 2319/5b
 149 00 Praha 4 – Chodov
 Bezplatná infolinka:
 800 100 425
 servis@cz.husqvarna.com

Denmark

GARDENA DANMARK
 Løjrvvej 19, st.
 3500 Værløse
 Tlf.: (+45) 70 26 4770
 husqvarna@husqvarna.dk
 www.gardena.com/dk

Dominican Republic

BOSQUESA, S.R.L
 Carretera Santiago Licey
 Km. 5 ½
 Esquina Copal II,
 Santiago
 Dominican Republic
 Phone: (+809) 736-0333
 josebrosquesa@claro.net.do

Ecuador

Husqvarna Ecuador S.A.
 Агросос Е1-181 y 10 de
 Agosto Quito, Pichincha
 Tel. (+593) 22800739
 francisco.jacom@
 husqvarna.com.ec

Estonia

Husqvarna Eesti OÜ
 Valdeku 132
 EE-11216 Tallinn
 info@gardena.ee

Finland

Oy Husqvarna Ab
 Gardena Division
 Lautatarhankatu 8 B / PL 3
 00581 HELSINKI
 www.gardena.fi

France

Husqvarna France
 9/11 Allée des pierres mayettes
 92635 Gennevilliers Cedex
 France
 http://www.gardena.com/fr
 N° AZUR: 0 810 00 78 23
 (Prix d'un appel local)

Georgia

Transporter LLC
 8/57 Bellashvili street
 0159 Tbilisi, Georgia
 Phone: (+995) 322 14 71 71

Great Britain

Husqvarna UK Ltd
 Preston Road
 Aycliffe Industrial Park
 Newton Aycliffe
 County Durham
 DL5 6UP
 info.gardena@
 husqvarna.co.uk

Greece

Π. ΠΑΠΑΔΟΠΟΥΛΟΣ ΑΕΒΕ
 Λεωφ. Αθηνών 92
 Αθήνα
 Τ.Κ. 104 42
 Ελλάδα
 Τηλ. (+30) 210 51 93 100
 info@papadopoulous.com.gr

Hungary

Husqvarna Magyarország Kft.
 Ezred u. 1-3
 1044 Budapest
 Telefon: (+36) 1 251-4161
 vezoszolgalat.husqvarna@
 husqvarna.hu

Iceland

O. Johnson & Kaaber
 Tunguhalts 1
 110 Reykjavik
 oo@ojk.is

India

Husqvarna UK Ltd
 Preston Road
 Aycliffe Industrial Park
 Newton Aycliffe
 County Durham
 DL5 6UP
 info.gardena@
 husqvarna.co.uk

Italy

Husqvarna Italia S.p.A.
 Via Santa Vecchia 15
 23868 VALMADRERA (LC)
 Phone: (+39) 0341.203.111
 assistenza.italia@
 it.husqvarna.com

Japan

KAKUICHI Co. Ltd.
 Sumitomo Realty &
 Development Kojimachi
 BLDG., 8F
 5-1 Nibanencho
 Chiyoda-ku
 Tokyo 102-0084
 Phone: (+81) 33 264 4721
 m_ishihara@kaku-ichi.co.jp

Kazakhstan

LAMED Ltd.
 155/1, Tazhibayev Str.
 050060 Almaty
 Irf Schmidt
 Abayavenue 3B
 110 005 Kostanay

Korea

Kyung Jin Trading Co., LTD.
 108-4, SunDuk Bld.,
 YangJae-dong,
 Seocho-gu,
 Seoul, (zipcode: 137-891)
 Phone: (+82) (0)2 574-6300

Kyrgyzstan

Alye Maki
 av. Moladaya Guardir J 3
 720014
 Bishkek

Latvia

Husqvarna Latvija SIA
 Ulbrokas 19A
 LV-1021 Riga
 info@gardena.lv

Lithuania

UAB Husqvarna Lietuva
 Ateities pl. 77C
 LT-52104 Kaunas
 info@gardena.lt

Luxembourg

Magasins Jules Neuberg
 39, rue Jacques Stas
 Luxembourg-Gasperich 2549
 Case Postale No. 12
 Luxembourg 2010
 Phone: (+352) 40 14 01 01
 ap@neuberg.lu

Mexico

AFOSA
 Av. Lopez Mateos Sur # 5019
 Col. La Calma 45070
 Zapopan, Jalisco
 Mexico
 Phone: (+52) 33 3818-3434
 icornejo@afosa.com.mx

Moldova

Convel S.R.L.
 290A Munceşti Str.
 2002 Chisinau

Netherlands

Husqvarna Nederland B.V.
GARDENA Division
 Postbus 50131
 1305 AC ALMERE
 Phone: (+31) 36 521 00 10
 info@gardena.nl

Neth. Antilles

Jonka Enterprises N.V.
 St. Rosa Weg 196
 P.O. Box 8200
 Curaçao
 Phone: (+599) 9 767 66 55
 pgm@jonka.com

New Zealand

Husqvarna New Zealand Ltd.
 PO Box 76-437
 Manukau City 2241
 Phone: (+64) (0) 9 9202410
 support.nz@husqvarna.co.nz

Norway

Husqvarna Norge AS
 Gardena Division
 Trøskneveien 36
 1708 Sarpsborg
 info@gardena.no

Peru

Husqvarna Perú S.A.
 Jr. Ramón Cárcamo 710
 Lima 1
 Tel.: (+51) 1 3320 400 ext. 416
 juan.remuzgo@
 husqvarna.com

Poland

Husqvarna
 Poland Spółka z o.o.
 ul. Wysockiego 15 b
 03-371 Warszawa
 Phone: (+48) 22 330 96 00
 gardena@husqvarna.pl

Portugal

Husqvarna Portugal, SA
 Lagoa - Albarraque
 2635 - 595 Rio de Mouro
 R.L. (+351) 21 922 85 30
 Fax: (+351) 21 922 85 36
 info@gardena.pt

Romania

Madex International Srl
 Soseaua Odail 117-123,
 RO 013603 Bucuresti, S.1
 Phone: (+40) 21 352.76.03
 madex@mes.ro

Russia / Россия

ООО „Хускварна“
 141400, Московская обл.,
 г. Химки,
 улица Ленинградская,
 владение 39, стр.6
 Бизнес Центр
 „Химки Бизнес Парк“,
 помещение ОВ02_04
 http://www.gardena.ru

Serbia

Domel d.o.o.
 Autoput za Novi Sad bb
 11279 Belgrade
 Phone: (+381) 11 848 88 12
 miroslav.jejina@domel.rs

Singapore

Hy-Ray PRIVATE LIMITED
 40 Jalan Pemimpin
 #02-08 Tat Ann Building
 Singapore 577185
 Phone: (+65) 6253 2277
 shiying@hyray.com.sg

Slovak Republic

Husqvarna Česko s.r.o.
 Türkova 2319/5b
 149 00 Praha 4 – Chodov
 Bezplatná infolinka:
 800 154 044
 servis@sk.husqvarna.com

Slovenia

Husqvarna Austria GmbH
 Industriezeile 36
 4010 Linz
 Tel.: (+43) 732 77 01 01-485
 service.gardena@
 husqvarnagroup.com

South Africa

Husqvarna
 South Africa (Pty) Ltd
 Postnet Suite 250
 Private Bag X6,
 Cascades, 3202
 South Africa
 Phone: (+27) 33 846 9700
 info@gardena.co.za

Spain

Husqvarna España S.A.
 Calle de Rivas nº10
 28052 Madrid
 Phone: (+34) 91 708 05 00
 atencioncliente@gardena.es

Suriname

Agrofix n.v.
 Verlengde Hogestraat # 22
 Phone: (+597) 472426
 agrofix@sr.net
 Pobox: 2006
 Paramaribo
 Suriname – South America

Sweden

Husqvarna AB
 Gardena Division
 S-561 82 Huskvarna
 gardenaorder@husqvarna.se

Switzerland / Schweiz

Husqvarna Schweiz AG
 Consumer Products
 Industriestrasse 10
 5506 Mägenwil
 Phone: (+41) (0) 62 887 37 90
 info@gardena.ch

Turkey

Dost Bahçe Diş Ticaret
 Müessesili A.Ş.
 Yunus Mah. Adil Sok. No:3
 İK Kapı No:1 Kartal
 34873 İstanbul
 Phone: (+90) 216 38 93 939
 info@doştbahce.com.tr

Ukraine / Україна

ТОВ „Хускварна Україна“
 вул. Васильківська, 34,
 офіс 204-р
 03022, м. Київ
 Тел. (+38) 044 998 30 02
 info@gardena.ua

Uruguay

FELI SA
 Entre Rios 1083 CP 11800
 Montevideo – Uruguay
 Tel: (+598) 22 03 18 44
 info@felisa.com.uy

Venezuela

Corporacion Casa y Jardin C.A.
 Av. Caroni, Edif. Trezmen, PB.
 Colinas de Bello Monte.
 1050 Caracas.
 Tlf: (+58) 212 992 33 22
 info@casayjardin.net.ve

19032-20.962.02/0320
 © GARDENA
 Manufacturing GmbH
 D-89070 Ulm
 http://www.gardena.com