

Art. 1407

D Betriebsanleitung
Blumenkastenbewässerung

GB Operating Instructions
Flower Box Watering Set

F Mode d'emploi
Arrosoir automatique balcons
et terrasses

NL Instructies voor gebruik
Bloembakbesproeiingsset

S Bruksanvisning
Blomlådebevatning

I Istruzioni per l'uso
Idrokit per fioriere

E Manual de instrucciones
Riego para jardineras

P Instruções de utilização
Conjunto de rega para
canteiros

PL Instrukcja obsługi
Automatycznej konewki do
roślin balkonowych

CZ Návod k použití
Zavlažování květinových
truhlíků

SK Návod na použitie
Zavlažovanie dlhých
kvetináčov

H Használati útmutató
Erkélyláda öntözés

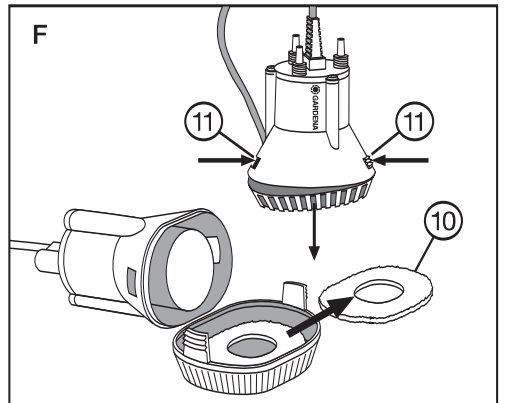
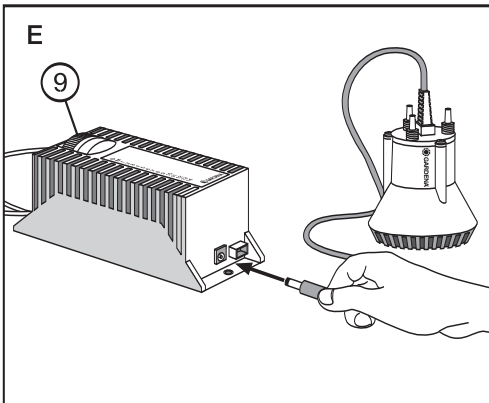
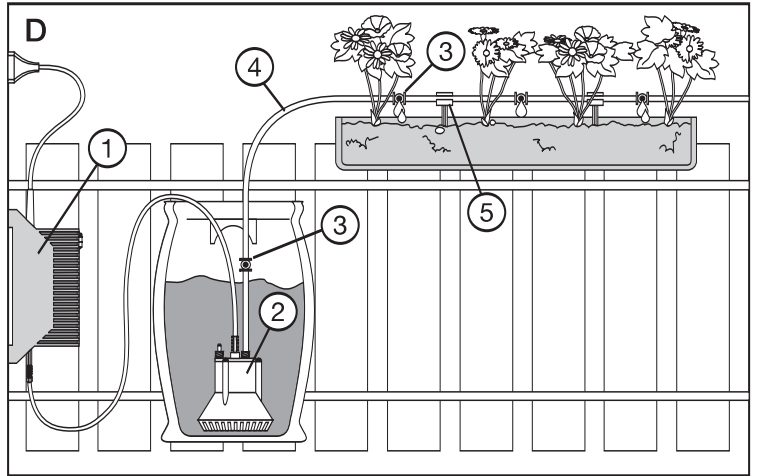
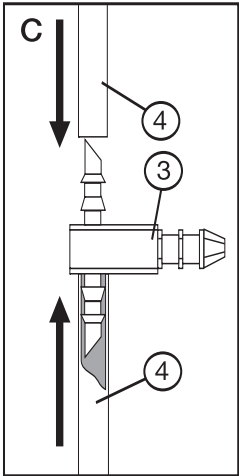
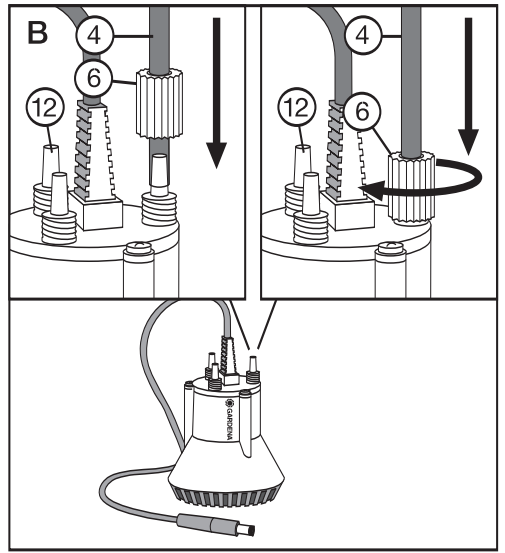
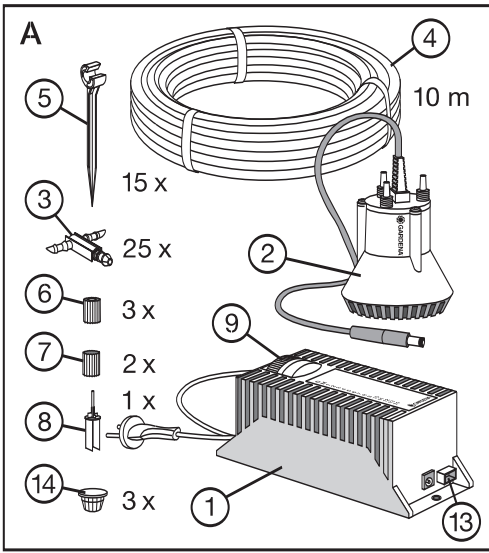

E

Antes del montaje y de la puesta en marcha del aparato, aconsejamos una atenta lectura del presente manual de instrucciones.

Para facilitar la lectura, desdoble la cubierta.

Índice	Página
1. Datos técnicos	36
2. Indicaciones sobre el manual de instrucciones	36
3. Uso correcto	36
4. Funcionamiento del aparato	36
5. Preparación de la instalación	37
6. Instalación del sistema	37
7. Puesta en servicio	38
8. Mantenimiento, cuidados y almacenamiento	39
9. Fallos	39
10. Indicaciones para el uso correcto, indicaciones de seguridad	40
Garantía	67

P

Por favor leia atentamente estas instruções de manejo antes de montar e utilizar este Conjunto de rega para caneteiros. Desdobre as páginas na capa interior para ler as instruções de manejo.

Conteúdo	Página
1. Dados técnicos	41
2. Observações sobre as Instruções de manejo	41
3. Utilização correcta	41
4. Função do aparelho	41
5. Preparação para a montagem	42
6. Montagem do sistema	42
7. Colocação em funcionamento	43
8. Manutenção, conservação e armazenamento	44
9. Falhas	44
10. Observações sobre a utilização correcta, regras de segurança	45
Garantia	67

PL

Proszę przeczytać instrukcję obsługi kowneczki przed jej uruchomieniem.

Treść	Strona
1. Dane techniczne	46
2. Wskazówki do instrukcji obsługi	46
3. Prawidłowe użytkowanie	46
4. Funkcje urządzenia	46
5. Przygotowanie do montażu	47
6. Montaż	47
7. Uruchomienie	48
8. Obsługa, konserwacja, przechowywanie	49
9. Zakłócenia	49
10. Wskazówki prawidłowego użytkowania / wskazówki bezpieczeństwa	50
Gwarancja	67

CZ

Prosim, přečtěte si pozorně tento návod k použití před uvedením přístroje do provozu. Při čtení odklopte titulní stranu. Tento návod pečlivě uschovejte.

Obsah	Strana
1. Technické údaje	51
2. Upozornění k návodu k použití	51
3. Řádné používání	51
4. Funkce přístroje	51
5. Příprava k montáži	52
6. Montáž zařízení	52
7. Uvedení do provozu	53
8. Údržba, péče, skladování	54
9. Poruchy	55
10. Upozornění k řádnému používání / bezpečnostní upozornění	55
Záruka	68

SK

Prosim, prečítajte si pozorne tento návod na použitie pred uvedením prístroja do prevádzky.

Pri čítaní odklopte titulnú stranu. Tento návod starostlivo uschovajte.

Obsah	Strana
1. Technické údaje	56
2. Upozornenie k návodu na použitie	56
3. Riadne používanie	56
4. Funkcie prístroja	56
5. Príprava na montáž	57
6. Montáž zariadenia	57
7. Uvedenie do prevádzky	58
8. Údržba, starostlivosť, skladovanie	59
9. Poruchy	60
10. Upozornenie k riadnemu používaniu / bezpečnostné upozornenia	60
Záruka	68

H

Kérjük, üzembe helyezés előtt olvassa el figyelmesen a készülék használati útmutatóját. A használati útmutató olvasása közben kérjük, hajtsa ki a borítót.

Tartalomjegyzék	Oldal
1. Műszaki adatok	61
2. Megjegyzések a használati útmutatóhoz	61
3. Rendeltetészerű használat	61
4. A készülék működése	61
5. Előkészületek az összeszerelés előtt	62
6. A berendezés összeszerelése	62
7. Üzembe helyezés	63
8. Karbantartás, ápolás, tárolás	64
9. Üzemzavar	65
10. Rendeltetészerű használat / Biztonsági előírások	65
Garancia	68

Conjunto de rega para canteiros GARDENA

1. Dados técnicos

Transformador com temporizador

Transformador de segurança de baixa tensão, blindado, com protecção térmica, apropriado para o uso em interiores e ao ar livre. A protecção térmica evita danos através de sobre-aquecimento e curto-circuito.

Voltagem de entrada	230 V
Frequência	50 / 60 Hz
Voltagem de saída	14 V ---
Potência	30 VA
Temperatura ambiente máx.	+ 40 °C
Classe de protecção	II
Cabo de ligação à rede (fornecido)	2 m, tipo H05-RNF

Bomba

Voltagem	14 V
Corrente nominal (máx.)	1,7 A
Pressão máx.	1 bar
Capacidade de débito máx.	180 l/h

2. Observações sobre as Instruções de manejo

Esta é a tradução das Instruções de utilização originais alemãs. Por favor, leia com atenção estas instruções de manejo, observando as informações nela contidas. Conheça através destas instruções o seu aparelho, os compo-

nentes de ajuste, a forma correcta de usá-lo, como também as normas de segurança.



Por motivos de segurança, o Conjunto de rega para canteiros não deve ser utilizado por crianças e jovens

menores de 16 anos, como também por pessoas que desconhecem estas instruções de manejo.

Guarde estas instruções de manejo cuidadosamente.

3. Utilização correcta

O Conjunto de rega para canteiros GARDENA foi concebido para o uso privado em jardins domésticos ou de lazer.

Aparelhos para uso privado são aparelhos que não podem ser

utilizados em locais públicos, parques, centros desportivos, ruas, na agricultura ou silvicultura.

A obediência a estas instruções de manejo fornecidas pelo fabricante é condição essencial para o uso correcto do aparelho.

Estas instruções contêm também as condições para funcionamento, manutenção e conservação do aparelho.

4. Função do aparelho

4.1 Componentes fornecidos (fig. A)

Os seguintes componentes estão contidos no fornecimento:

- ① 1 transformador com 13 programas fixos seleccionáveis
- ② 1 bomba submersível (de 14 V)
- ③ 25 gotejadores de linha, cada um com capacidade de 2 l/h

- ④ 10 m de tubo distribuidor Ø 4,6 mm (3/16")
- ⑤ 15 suportes de tubo Ø 4,6 mm (3/16")
- ⑥ 3 anilhas de conexão
- ⑦ 2 tampas (para a ligação de água da bomba)
- ⑧ 1 agulha de limpeza
- ⑨ 3 tampas (para gotejadores)

4.2 Função do Conjunto de rega para canteiros

A função do Conjunto de rega para canteiros é a rega de plantas, completamente automática e independente da rede de água, para a aplicação, por exemplo, em canteiros. É possível escolher-se entre 13 programas fixos por planta. O conjunto adquirido Ideal seria o uso de um gotejador

que permite a rega de até 25 plantas (no caso de uso de um gotejador por planta), colocadas em 5 ou 6 canteiros de 1 m de comprimento, numa distância proporcional entre os canteiros (comprimento total do tubo de distribuição 10 m).

Observação: Comprando-se os respectivos acessórios do sistema de rega gota-a-gota GARDENA (tubo de distribuição, suportes de tubo e gotejadores) é possível ampliar-se a rega para até 10 canteiros.

Observação importante: Neste caso, o tubo de distribuição tem que ser conectado na segunda ligação de água da bomba. No total, pode-se conectar no máximo 40 gotejadores.

5. Preparação para a montagem

5.1 Quantidade de água / reservatório

Antes de iniciar a montagem do sistema, é necessário verificar o consumo de água durante um período preestabelecido, determinado-se o tamanho do reservatório necessário.

Exemplo:

Deseja-se regar 2 canteiros, cada um com 4 plantas e, consequentemente, com 4 gotejadores, por um período de 10 dias, uma vez por dia, durante 3 minutos. Cada gotejador de linha fornece 2 l/h, ou seja, 0,1 l a cada 3 minutos. Para 8 gotejadores de linha, é necessária uma quantidade diária de água de 0,8 l. Em 10 dias, necessitará de um total de 8 l

de água. (O consumo de água do sistema nos diversos programas seleccionáveis é indicado em "Programas fixos do transformador").

Resultado:

Um balde de 10 l é, neste caso, suficiente como reservatório.

Observação: Em caso de uso de um reservatório de água muito grande (por exemplo, 100 a 150 l ou mais), deve-se levar em conta capacidade de peso da sua varanda, de acordo com a norma DIN 1055.

Observação: Caso se tenha instalado no sistema do sensor de humidade do solo GARDENA (art. nº 1188), a rega

será feita de acordo com a humidade do chão, ou seja, caso o sensor de humidade do solo indique que o chão está suficientemente húmido, não se transportará água, mesmo estando ligada a rega (veja as instruções de manejo do Sensor de humidade do solo).

Em caso de instalação do sensor de chuva GARDENA (art. nº 1189), a rega é interrompida ao começar a chover. A instalação do sensor de chuva GARDENA só faz sentido, quando os canteiros de flores se encontram expostos à chuva e não protegidos por um teto.

6. Montagem do sistema (fig. B-D)

6.1 Montagem do sistema de rega

Para montar o Conjunto de rega para canteiros, proceda da seguinte maneira:

1. Encaixe a anilha de conexão ⑥ sobre o tubo de distribuição ④; Encaixe, em seguida, o tubo de conexão ④ em uma das 3 ligações ⑫ da bomba, parafusando o tubo de distribuição através da anilha de conexão, conforme a figura B.
2. Caso as duas outras ligações da bomba ⑫ não sejam utilizadas, vede-as com as tampas ⑦.
3. **Observação:** Aconselhamos montar o primeiro gotejador ③ directamente acima do nível da água. Ele servirá, desta forma, como entrada

de ar do sistema, evitando que a água corra posteriormente depois de desligado o sistema, principalmente em gotejadores que estiverem abaixo do nível da água.

4. Corte o tubo distribuidor ④ no local onde será montado o gotejador, encaixando o tubo até o limite na anilha de ligação do gotejador (fig. C, em baixo).
5. Encaixe a outra anilha de ligação do gotejador ③ sobre a extremidade livre do tubo de distribuição ④ (fig. C, em cima).
6. Marque a posição de montagem dos outros gotejadores, instalando-os conforme foi descrito nos pontos 4 e 5.

7. Crave os suportes de tubo ⑤ na posição desejada, fixando neles o tubo de distribuição ④ (fig. D).

Sugestão: aconselhamos o uso de 3 suportes de tubo por canteiro de 1 m.

8. Em caso de utilização do sensor de humidade do solo GARDENA (art. nº 1188), este deve ser colocado em um dos canteiros a serem regados. Em caso de instalação do sensor de chuva GARDENA (art. nº 1189), o mesmo deve ser montado de tal forma que ele (assim como o canteiro de flores) fique exposto à chuva. Por favor, observe as instruções de uso do sensor de humidade do solo ou do sensor de chuva da GARDENA.

9. Vede a anilha de ligação livre do último gotejador com a tampa ⑭ fornecida no conjunto.

6.2 Disposição do reservatório de água / nível (fig. D)

Importante! Na escolha do sítio do reservatório de água, deve-

se imprescindivelmente prestar atenção para que o nível da água fique abaixo dos canteiros. Com isto é evitado que a água continue a correr depois da rega ter sido finalizada! Caso se tenha, porém, que colocar os canteiros abaixo do

nível da água, aconselhamos então instalar o primeiro gotejador directamente acima do nível da água. Este gotejador terá e permitirá a entrada de ar no sistema, evitando que a água continue a correr, depois de finalizada a rega.

7. Colocação em funcionamento

7.1 Colocação do sistema em funcionamento (fig. A/E)

Para colocar o sistema em funcionamento, proceda da seguinte maneira:

1. Encha o reservatório com, pelo menos, a quantidade de água necessária para a rega desejada.
2. Conecte a bomba ao transformador (fig. E).

 **Utilize exclusivamente o transformador fornecido pela GARDENA e nunca conecte a bomba directamente à rede!**

 **Posicione o transformador num sítio seco e seguro.**

3. Coloque a bomba no reservatório cheio de água.
Observação: Preste atenção para que a bomba esteja nivelada no fundo do reservatório.
4. Caso utilize-se o sensor de humidade do solo GARDENA (art. nº 1188) ou o sensor de chuva GARDENA (art. nº 1189), o mesmo deve ser conectado à tomada "Sensor" do transformador. figura A.
6. Selecciona com a roda de ajuste ⑨ o programa de rega desejado. O sistema entrará

em funcionamento, correspondendo ao programa seleccionado. A rega se repetirá de acordo com o programa escolhido (veja também o ponto 7.2).

7. Durante o funcionamento, certifique-se de que todas as conexões estão vedadas.

 **Para evitar danos à bomba, ela nunca deve ser utilizada sem água.**

7.2 Programas fixos de transformador

É possível seleccionar os seguintes programas:

Posição <i>Position</i>	Frequência <i>Frequency</i>	Duração <i>Run Time</i>	Descrição	10 gotejadores l/dia
0	Off/Reset	–	Não há rega; sistema desligado	–
M	On	3 min.	Rega única; duração de 3 minutos	1 l (uma só vez)
1	3rd day	3 min.	Rega cada 3 dias por 3 minutos	1 l / 3 dias
2	2nd day	3 min.	Rega cada 2 dias por 3 minutos	1 l / 2 dias
3	3rd day	6 min.	Rega cada 3 dias por 6 minutos	2 l / 3 dias
4	2nd day	6 min.	Rega cada 2 dias por 6 minutos	2 l / 2 dias
5	24 h	3 min.	Rega cada 24 horas por 3 minutos	1 l
6	8 h	1 min.	Rega cada 8 horas por 1 minuto	1 l
7	24 h	6 min.	Rega cada 24 horas por 6 minutos	2 l
8	12 h	3 min.	Rega cada 12 horas por 3 minutos	2 l
9	8 h	3 min.	Rega cada 8 horas por 3 minutos	3 l
10	12 h	6 min.	Rega cada 12 horas por 6 minutos	4 l
11	8 h	6 min.	Rega cada 8 horas por 6 minutos	6 l
12	6 h	6 min.	Rega cada 6 horas por 6 minutos	8 l
13	4 h	6 min.	Rega cada 4 horas por 6 minutos	12 l
14	Automatic	–	Caso se tenha instalado o sensor de humidade do solo GARDENA (veja cap. "Funcionamento por sensor")	

Funcionamento por sensor

Caso se tenha instalado o sensor de humidade do solo GARDENA (art. nº 1188), ao seleccionar-se os **programas 1 a 13**, a rega programada é suprimida ou interrompida, se houver humidade suficiente do solo. Como alternativa, a rega pode ser também supri-

mida ou interrompida em caso de chuva, caso se utilize um sensor de chuva GARDENA (art. nº 1189).

Através da selecção do **programa automático 14**, a rega pode ser ligada e desligada automaticamente, dependendo exclusiva-

mente da humidade do solo. Neste caso, deve-se instalar o sensor de humidade do solo GARDENA (art. nº 1188) e o selector do mesmo deve ser posicionado em **2** (veja também as informações contidas nas instruções de uso do sensor de humidade do solo).

8. Manutenção, conservação e armazenamento

 **Atenção! Antes de qualquer trabalho no sistema, retire a ficha da tomada!**

Limpeza do filtro (fig. F)

A bomba trabalha livre de manutenção.

A bomba tem um filtro integrado que, ao retirar-se o sistema de funcionamento, deve ser limpo da seguinte forma:

1. Pressione os dois botões de travão cor-de-laranja  e retire

- a base da bomba (fig. F).
2. Retire o filtro  e limpe-o com água pura.
3. Recoloque, em seguida, o filtro na base.
4. Encaixe novamente a base com o filtro na bomba, prestando atenção para que os botões de travão cor-de-laranja se encaixem correctamente.

 **Atenção! O aparafusamento da carcaça da bomba é lacrado. Reparos nos**

componentes eléctricos só podem ser realizados pela assistência técnica da GARDENA.

Em caso de geada, armazene a bomba e o transformador em lugar seco.





Destino:

(de acordo com
RL2002/96/EC)

Não deve ser depositado no lixo doméstico normal, deve ser entregue a profissionais.

9. Falhas

Falha	Causa possível	Solução
A bomba não funciona.	A ficha da rede ou o contacto da bomba não está encaixado.	Colocar a fixa na tomada ou encaixar o contacto da bomba no transformador.
	Sensor de humidade do solo / sensor de chuva indica humidade suficiente.	Esperar até que o sensor de humidade do solo / sensor de chuva seque o suficiente.
A água não é bombeada.	Reservatório vazio.	Colocar água no reservatório.
	O filtro  da bomba está sujo.	Limpar o filtro da bomba (veja capítulo 8.1).
Os ciclos de rega estão errados.	A roda de ajuste  do transformador se encontra entre 2 programas.	Colocar a roda de ajuste na posição desejada.
A água continua a correr depois de ter-se desligado a bomba.	Os gotejadores se encontram abaixo do nível do reservatório de água.	Escolher o sítio do reservatório de tal forma, que o nível da água fique abaixo dos gotejadores; Instalar um gotejador como entrada de ar.

Em caso de problemas contacte o representante GARDENA ou envie a unidade defeituosa para os nossos serviços técnicos com

uma pequena descrição do problema, se o aparelho ainda estiver coberto pela garantia envie também a carta de garantia devi-

damente preenchida e assinada para os nossos serviços técnicos mencionados no final destas instruções de manejo.

Queremos salientar que segundo a lei da responsabilidade do fabricante, Nós não nos responsabilizaremos por danos causados pelo nosso equipamento, quando estes

ocorram em decorrência de reparações inadequadas ou da substituição de peças por peças não originais da GARDENA, ou peças não autorizadas. A responsabilidade

tornar-se-à nula também depois de reparações realizadas por oficinas não autorizadas pela GARDENA. Esta restrição valerá também para peças adicionais e acessórios.

10. Observações sobre a utilização correcta, regras de segurança

 Utilize exclusivamente peças originais GARDENA, caso contrário, não se pode garantir o bom funcionamento do aparelho.

 Inspeccione regularmente o cabo de ligação do transformador e o cabo de conexão da bomba, verificando se não há danos. A ficha e os cabos só podem ser utilizados se estiverem em perfeito estado. Caso o cabo de ligação do transformador ou o cabo de conexão da bomba estiver

danificado, retire imediatamente a ficha da tomada.

 Em transformadores blindados, não é possível substituir o cabo de ligação danificado.

 Cabo de conexão da bomba só pode ser substituída pela assistência técnica GARDENA.

 Ao realizar qualquer trabalho no Conjunto de rega para canteiros, puxe a ficha do transformador da tomada.

 A bomba só pode ser utilizada exclusivamente com a baixa tensão de protecção de 14 V, através do transformador com temporizador GARDENA.

 A ligação directa em 230 V representa perigo de vida!

 Não deixe a bomba funcionar a seco.

som beror på fabriktions- eller materialfel och som påtalats oss före garantitidens utgång.

Garantin innebär utbyte mot en produkt med perfekt funktion eller gratis reparation av den insända produkten om följande villkor är uppfyllda:

- Produkten har använts varsamt och enligt bruksanvisningen.
- Köparen eller någon annan får inte ha försökt reparera produkten.

Tillverkarens garanti gäller ej särskilda överenskommelser mellan återförsäljare och köpare.

Tillverkaren är inte ansvarig för skada som orsakats av produkten om skadan beror på att produkten har reparerats felaktigt eller om, vid reparation eller utbyte, andra än Original GARDENA reservdelar har använts. Samma sak gäller för kompletteringsdelar och tillbehör.

I

Garanzia

Questo prodotto GARDENA gode di un periodo di garanzia di 24 mesi (a partire dalla data di acquisto) relativamente a tutti i difetti sostanziali imputabili a vizi di fabbricazione o di materiale impiegato. Il prodotto in garanzia potrà essere, a nostra discrezione, o sostituito con uno in perfetto stato di funzionamento o riparato gratuitamente qualora vengano osservate le seguenti condizioni:

- il prodotto sia stato adoperato in modo corretto e conforme alle istruzioni e nessun tentativo di riparazione sia stato eseguito dall'acquirente o da terzi;
- il prodotto sia stato spedito a spese del mittente direttamente a un Centro Assistenza GARDENA allegando il documento che attesta l'acquisto (fattura o scontrino fiscale) e una breve descrizione del problema riscontrato.

L'intervento in garanzia non estende in nessun caso il periodo iniziale.

La presente garanzia del produttore non inficia eventuali rivalse nei confronti del negoziante / rivenditore.

E

Garantía

Para este producto GARDENA concede una garantía de 2 años (a partir de la fecha de compra). Esta garantía se refiere a todos los defectos esenciales del producto que tengan de origen defectos de materiales o de fabricación. La garantía se efectúa mediante intercambio por un artículo en perfectas condiciones o mediante la reparación gratuita de la pieza enviada, según nuestro criterio, sólo en el caso de que se hayan cumplido los siguientes requisitos:

- El aparato fue manipulado correctamente y según la indicaciones del manual de instrucciones.
- No debe ser reparado por terceras personas.

Esta garantía del fabricante no afectará la existente entre el distribuidor / vendedor.

En caso de avería, envíe el aparato defectuoso, junto con el comprobante de compra y una descripción de la avería, franqueado, a la dirección de servicio indicada al dorso.

P

Garantia

Para este produto, GARDENA concede uma garantia de 2 anos (a partir da data de compra). Esta garantia refere-se a todos os defeitos essenciais do produto que tenha de origem defeitos de materiais ou de fabrico. A garantia efectua-se mediante troca por um artigo em perfeitas condições ou mediante a reparação gratuita da

peça enviada, segundo o nosso critério, somente no caso em que se tenham cumprido os seguintes requisitos:

- O aparelho foi utilizado de uma forma correcta e segundo os conselhos do manual de instruções.
- Nunca o proprietário, nem um terceiro, estranho aos serviços GARDENA, tentou reparar o aparelho.

Esta garantia do fabricante não afecta as existentes queixas de garantia contra o agente / vendedor.

Em caso de avaria deverá enviar o aparelho defeituoso, junto com o talão de compra e uma descrição da avaria, para a morada indicada no verso.

PL

Gwarancja

Firma Husqvarna Poland Spółka z o.o. udziela na zakupiony artykuł gwarancji na warunkach zawartych w karcie gwarancyjnej, która winna być wydana przez sprzedawcę. Gwarancją niniejszą objęte są usterki produktu spowodowane wadliwymi częściami lub defektami produkcyjnymi. Wszelkie usterki ujawnione w okresie gwarancji będą usunięte w jednym z Autoryzowanych Punktów Serwisowych w możliwie najkrótszym czasie, nie dłuższym jednak niż 14 dni roboczych od daty dostarczenia urządzenia do serwisu.

Gwarancją nie są objęte:

- naprawy urządzeń, w których uszkodzenia powstały na skutek:
 - a. niewłaściwej obsługi lub eksploatacji niezgodnej z przeznaczeniem,
 - b. działania siły wyższej (pożar, powódź, wyładowania atmosferyczne, itp.)
 - c. mechanicznego uszkodzenia produktu i wywołanych nim wad,

<p>D EU-Konformitätserklärung</p> <p>Der Unterzeichnete Husqvarna AB, 561 82 Huskvarna, Sweden bestätigt, dass die nachfolgend bezeichneten Geräte in der von uns in Verkehr gebrachten Ausführung die Anforderungen der harmonisierten EU-Richtlinien, EU-Sicherheitsstandards und produktspezifischen Standards erfüllen. Bei einer nicht mit uns abgestimmten Änderung der Geräte verliert diese Erklärung ihre Gültigkeit.</p>	<p>H EU azonosság nyilatkozat</p> <p>Alulírott, Husqvarna AB, 561 82 Huskvarna, Sweden, igazolja, hogy az alább felsorolt, általunk forgalomba hozott termékek megfelelnek az EU elvárásoknak, EU biztonsági normáknak és a termékspecifikus szabványoknak egyaránt. A készülék velünk nem egyeztetett változtatása esetén ez a nyilatkozat érvényét veszti.</p>																								
<p>GB EU Certificate of Conformity</p> <p>The undersigned Husqvarna AB, 561 82 Huskvarna, Sweden, hereby certifies that, when leaving our factory, the units indicated below are in accordance with the harmonised EU guidelines, EU standards of safety and product specific standards. This certificate becomes void if the units are modified without our approval.</p>	<table border="0"> <tr> <td>Bezeichnung des Gerätes:</td> <td>Blumenkastenbewässerung</td> </tr> <tr> <td>Description of the unit:</td> <td>Flower Box Watering Set</td> </tr> <tr> <td>Désignation du matériel :</td> <td>Arrosoir automatique balcons et terrasses</td> </tr> <tr> <td>Omschrijving van het apparaat:</td> <td>Bloembakbesproeiingsset</td> </tr> <tr> <td>Produktbeskrivning:</td> <td>Blomládebevatning</td> </tr> <tr> <td>Descrizione del prodotto:</td> <td>Idrokit per fioriere</td> </tr> <tr> <td>Descripción de la mercancía:</td> <td>Riego para jardineras</td> </tr> <tr> <td>Descrição do aparelho:</td> <td>Conjunto de rega para canteiros</td> </tr> <tr> <td>Opis urządzenia:</td> <td>Automatycznej koneywki do roślin balkonowych</td> </tr> <tr> <td>Označení přístroje:</td> <td>Zavlažování květinových truhlíků</td> </tr> <tr> <td>Označenie prístroja:</td> <td>Zavlažovanie dlhých kvetináčov</td> </tr> <tr> <td>A készülék megnevezése:</td> <td>Erkélyláda öntözés</td> </tr> </table>	Bezeichnung des Gerätes:	Blumenkastenbewässerung	Description of the unit:	Flower Box Watering Set	Désignation du matériel :	Arrosoir automatique balcons et terrasses	Omschrijving van het apparaat:	Bloembakbesproeiingsset	Produktbeskrivning:	Blomládebevatning	Descrizione del prodotto:	Idrokit per fioriere	Descripción de la mercancía:	Riego para jardineras	Descrição do aparelho:	Conjunto de rega para canteiros	Opis urządzenia:	Automatycznej koneywki do roślin balkonowych	Označení přístroje:	Zavlažování květinových truhlíků	Označenie prístroja:	Zavlažovanie dlhých kvetináčov	A készülék megnevezése:	Erkélyláda öntözés
Bezeichnung des Gerätes:	Blumenkastenbewässerung																								
Description of the unit:	Flower Box Watering Set																								
Désignation du matériel :	Arrosoir automatique balcons et terrasses																								
Omschrijving van het apparaat:	Bloembakbesproeiingsset																								
Produktbeskrivning:	Blomládebevatning																								
Descrizione del prodotto:	Idrokit per fioriere																								
Descripción de la mercancía:	Riego para jardineras																								
Descrição do aparelho:	Conjunto de rega para canteiros																								
Opis urządzenia:	Automatycznej koneywki do roślin balkonowych																								
Označení přístroje:	Zavlažování květinových truhlíků																								
Označenie prístroja:	Zavlažovanie dlhých kvetináčov																								
A készülék megnevezése:	Erkélyláda öntözés																								
<p>F Certificat de conformité aux directives européennes</p> <p>Le constructeur, soussigné : Husqvarna AB, 561 82 Huskvarna, Sweden, déclare qu'à la sortie de ses usines le matériel neuf désigné ci-dessous était conforme aux prescriptions des directives européennes énoncées ci-après et conforme aux règles de sécurité et autres règles qui lui sont applicables dans le cadre de l'Union européenne. Toute modification portée sur ce produit sans l'accord express de GARDENA supprime la validité de ce certificat.</p>	<table border="0"> <tr> <td>Art.-Nr.:</td> <td>Art. Nº:</td> <td></td> </tr> <tr> <td>Art. No.:</td> <td>Art. Nº:</td> <td></td> </tr> <tr> <td>Référence :</td> <td>Nr art.:</td> <td>1407</td> </tr> <tr> <td>Art. nr.:</td> <td>Č. výr.:</td> <td></td> </tr> <tr> <td>Art.nr.:</td> <td>Č. výr.:</td> <td></td> </tr> <tr> <td>Art. :</td> <td>Cikkszám:</td> <td></td> </tr> </table>	Art.-Nr.:	Art. Nº:		Art. No.:	Art. Nº:		Référence :	Nr art.:	1407	Art. nr.:	Č. výr.:		Art.nr.:	Č. výr.:		Art. :	Cikkszám:							
Art.-Nr.:	Art. Nº:																								
Art. No.:	Art. Nº:																								
Référence :	Nr art.:	1407																							
Art. nr.:	Č. výr.:																								
Art.nr.:	Č. výr.:																								
Art. :	Cikkszám:																								
<p>NL EU-overeenstemmingsverklaring</p> <p>Ondergetekende Husqvarna AB, 561 82 Huskvarna, Sweden, bevestigt, dat het volgende genoemde apparaat in de door ons in de handel gebrachte uitvoering voldoet aan de eis van, en in overeenstemming is met de EU-richtlijnen, de EU-veiligheidsstandaard en de voor het product specifieke standaard. Bij een niet met ons afgestemde verandering aan het apparaat verliest deze verklaring haar geldigheid.</p>	<table border="0"> <tr> <td>EU-Richtlijnen:</td> <td>Normativa UE:</td> </tr> <tr> <td>EU directives:</td> <td>Directrices da UE:</td> </tr> <tr> <td>Directives européennes :</td> <td>Dyrektivy UE:</td> </tr> <tr> <td>EU-richtlijnen:</td> <td>Směrnice UE:</td> </tr> <tr> <td>EU direktiv:</td> <td>Smernice EU:</td> </tr> <tr> <td>Directive UE:</td> <td>EU szabványok:</td> </tr> <tr> <td>2006/42/EC</td> <td>2006/95/EC</td> </tr> <tr> <td>2004/108/EC</td> <td>93/68/EC</td> </tr> </table>	EU-Richtlijnen:	Normativa UE:	EU directives:	Directrices da UE:	Directives européennes :	Dyrektivy UE:	EU-richtlijnen:	Směrnice UE:	EU direktiv:	Smernice EU:	Directive UE:	EU szabványok:	2006/42/EC	2006/95/EC	2004/108/EC	93/68/EC								
EU-Richtlijnen:	Normativa UE:																								
EU directives:	Directrices da UE:																								
Directives européennes :	Dyrektivy UE:																								
EU-richtlijnen:	Směrnice UE:																								
EU direktiv:	Smernice EU:																								
Directive UE:	EU szabványok:																								
2006/42/EC	2006/95/EC																								
2004/108/EC	93/68/EC																								
<p>S EU Tillverkarintyg</p> <p>Undertecknad firma Husqvarna AB, 561 82 Huskvarna, Sweden, intygar härmed att nedan nämnda produkter överensstämmer med EU:s direktiv, EU:s säkerhetsstandard och produktspecifikation. Detta intyg upphör att gälla om produkten ändras utan vårt tillstånd.</p>	<table border="0"> <tr> <td>Anbringningsjahr der CE-Kennzeichnung:</td> <td>Colocação del distintivo CE:</td> </tr> <tr> <td>Year of CE marking:</td> <td>Ano de marcação pela CE:</td> </tr> <tr> <td>Date d'apposition du marquage CE :</td> <td>Rok nadania znaku CE :</td> </tr> <tr> <td>Installatiejaar van de CE-aanduiding :</td> <td>Rok pridelení značky CE :</td> </tr> <tr> <td>CE-Märkningsår:</td> <td>Rok pridelenia označenia CE :</td> </tr> <tr> <td>Anno di rilascio della certificazione CE :</td> <td>CE bejegyzés kelte :</td> </tr> <tr> <td></td> <td>1998</td> </tr> </table>	Anbringningsjahr der CE-Kennzeichnung:	Colocação del distintivo CE:	Year of CE marking:	Ano de marcação pela CE:	Date d'apposition du marquage CE :	Rok nadania znaku CE :	Installatiejaar van de CE-aanduiding :	Rok pridelení značky CE :	CE-Märkningsår:	Rok pridelenia označenia CE :	Anno di rilascio della certificazione CE :	CE bejegyzés kelte :		1998										
Anbringningsjahr der CE-Kennzeichnung:	Colocação del distintivo CE:																								
Year of CE marking:	Ano de marcação pela CE:																								
Date d'apposition du marquage CE :	Rok nadania znaku CE :																								
Installatiejaar van de CE-aanduiding :	Rok pridelení značky CE :																								
CE-Märkningsår:	Rok pridelenia označenia CE :																								
Anno di rilascio della certificazione CE :	CE bejegyzés kelte :																								
	1998																								
<p>I Dichiarazione di conformità alle norme UE</p> <p>La sottoscritta Husqvarna AB, 561 82 Huskvarna, Sweden, certifica che il prodotto qui di seguito indicato, nei modelli da noi commercializzati, è conforme alle direttive armonizzate UE nonché agli standard di sicurezza e agli standard specifici di prodotto. Qualunque modifica apportata al prodotto senza nostra specifica autorizzazione invalida la presente dichiarazione.</p>	<table border="0"> <tr> <td>Ulm, den 06.08.1998</td> <td>Der Bevollmächtigte</td> </tr> <tr> <td>Ulm, 06.08.1998</td> <td>Authorised representative</td> </tr> <tr> <td>Fait à Ulm, le 06.08.1998</td> <td>Représentant légal</td> </tr> <tr> <td>Ulm, 06-08-1998</td> <td>Gemachtigter</td> </tr> <tr> <td>Ulm, 1998.08.06.</td> <td>Behörig Firmatecknare</td> </tr> <tr> <td>Ulm, 06.08.1998</td> <td>Rappresentante autorizzato</td> </tr> <tr> <td>Ulm, 06.08.1998</td> <td>Representante autorizado</td> </tr> <tr> <td>Ulm, 06.08.1998</td> <td>Reprezentante autorizado</td> </tr> <tr> <td>Ulm, 06.08.1998r.</td> <td>Uprawniony do reprezentacji</td> </tr> <tr> <td>V Ulmu, dne 06.08.1998</td> <td>Zplnomocnenec</td> </tr> <tr> <td>Ulm, 06.08.1998</td> <td>Splnomocnenec</td> </tr> <tr> <td>Ulm, 06.08.1998</td> <td>Meghatalazott</td> </tr> </table>	Ulm, den 06.08.1998	Der Bevollmächtigte	Ulm, 06.08.1998	Authorised representative	Fait à Ulm, le 06.08.1998	Représentant légal	Ulm, 06-08-1998	Gemachtigter	Ulm, 1998.08.06.	Behörig Firmatecknare	Ulm, 06.08.1998	Rappresentante autorizzato	Ulm, 06.08.1998	Representante autorizado	Ulm, 06.08.1998	Reprezentante autorizado	Ulm, 06.08.1998r.	Uprawniony do reprezentacji	V Ulmu, dne 06.08.1998	Zplnomocnenec	Ulm, 06.08.1998	Splnomocnenec	Ulm, 06.08.1998	Meghatalazott
Ulm, den 06.08.1998	Der Bevollmächtigte																								
Ulm, 06.08.1998	Authorised representative																								
Fait à Ulm, le 06.08.1998	Représentant légal																								
Ulm, 06-08-1998	Gemachtigter																								
Ulm, 1998.08.06.	Behörig Firmatecknare																								
Ulm, 06.08.1998	Rappresentante autorizzato																								
Ulm, 06.08.1998	Representante autorizado																								
Ulm, 06.08.1998	Reprezentante autorizado																								
Ulm, 06.08.1998r.	Uprawniony do reprezentacji																								
V Ulmu, dne 06.08.1998	Zplnomocnenec																								
Ulm, 06.08.1998	Splnomocnenec																								
Ulm, 06.08.1998	Meghatalazott																								
<p>E Declaración de conformidad de la UE</p> <p>El que suscribe Husqvarna AB, 561 82 Huskvarna, Sweden, declara que la presente mercancía, objeto de la presente declaración, cumple con todas las normas de la UE, en lo que a normas técnicas, de homologación y de seguridad se refiere. En caso de realizar cualquier modificación en la presente mercancía sin nuestra previa autorización, esta declaración pierde su validez.</p>	<p></p> <p>Thomas Heini Vice President</p>																								
<p>P Certificado de conformidade da UE</p> <p>Os abaixo mencionados Husqvarna AB, 561 82 Huskvarna, Sweden, por este meio certificam que ao sair da fábrica o aparelho abaixo mencionado está de acordo com as directrizes harmonizadas da UE, padrões de segurança e de produtos específicos. Este certificado ficará nulo se a unidade for modificada sem a nossa aprovação.</p>																									
<p>PL Deklaracja zgodności Unii Europejskiej</p> <p>Niżej podpisany Husqvarna AB, 561 82 Huskvarna, Sweden, potwierdza, że poniżej opisane urządzenie w wykonaniu wprowadzonym przez nas do obrotu spełnia wymogi zharmonizowanych wytycznych Unii Europejskiej, standardów bezpieczeństwa Unii Europejskiej i standardów specyficznych dla danego produktu. W przypadku wprowadzenia zmian nie uzgodnionych z nami wyjaśnienie to traci swoją ważność.</p>																									
<p>CZ Prohlášení o shodě EU</p> <p>Niže podepsaná společnost Husqvarna AB, 561 82 Huskvarna, Sweden potvrzuje, že níže označený přístroj v provedení, které jsme uvedli na trh, splňuje požadavky uvedené v harmonizovaných směrnících EU, v bezpečnostních standardech EU a ve standardech pro příslušné produkty. V případě změny přístroje, která námi nebyla odsouhlasena, stává se toto prohlášení neplatným.</p>																									
<p>SK ES Vyhlásenie o zhode</p> <p>Dolu podpísaný, Husqvarna AB, 561 82 Huskvarna, Sweden, potvrdzuje, že ďalej označené zariadenie vo vyhotovení nami uvedenom do prevádzky spĺňa požiadavky harmonizovaných smerníc Európskej únie, bezpečnostných štandardov Európskej únie a štandardov špecifických pre produkt. Pri vykonaní zmien zariadenia, ktoré nie sú nami odsúhlasené, stráca toto vyhlásenie platnosť.</p>																									

