

Art. 1188

- D Betriebsanleitung**
Bodenfeuchtesensor
-
- GB Operating Instructions**
Soil Moisture Sensor
-
- F Mode d'emploi**
Sonde d'humidité
-
- NL Instructies voor gebruik**
Bodemvochtigheidssensor
-
- S Bruksanvisning**
Fuktighetsmätare
-
- I Istruzioni per l'uso**
Tester di umidità
-
- E Manual de instrucciones**
Sensor de humedad
-
- P Instruções de manejo**
Sensor de humidade do solo
-
- DK Brugsanvisning**
Fugtighedssensor

GARDENA Bodenfeuchtesensor

Willkommen im Garten GARDENA...



Dies ist die deutsche Originalbetriebsanleitung.

Bitte lesen Sie die Betriebsanleitung sorgfältig und beachten Sie deren Hinweise. Machen Sie sich anhand dieser Betriebsanleitung mit dem Bodenfeuchtesensor, dem richtigen Gebrauch sowie den Sicherheitshinweisen vertraut.



Aus Sicherheitsgründen dürfen Kinder und Jugendliche unter 16 Jahren sowie Personen, die nicht mit dieser Betriebsanleitung vertraut sind, diesen Bodenfeuchtesensor nicht benutzen. Personen mit eingeschränkten körperlichen oder geistigen Fähigkeiten dürfen das Produkt nur verwenden, wenn sie von einer zuständigen Person beaufsichtigt oder unterwiesen werden.

→ Bitte bewahren Sie diese Betriebsanleitung sorgfältig auf.

Inhaltsverzeichnis

1. Einsatzgebiet Ihres GARDENA Bodenfeuchtesensors	2
2. Sicherheitshinweise	2
3. Funktion	3
4. Inbetriebnahme	3
5. Bedienung	5
6. Außerbetriebnahme	6
7. Wartung	6
8. Beheben von Störungen	7
9. Lieferbares Zubehör	8
10. Technische Daten	8
11. Service / Garantie	8

1. Einsatzgebiet Ihres GARDENA Bodenfeuchtesensors

Ordnungsgemäßer Gebrauch:

Der GARDENA Bodenfeuchtesensor ist für die private Nutzung im Haus- und Hobbygarten und in Gewächshäusern für den ausschließlichen Einsatz im Außenbereich zur Steuerung von Regnern und Bewässerungssystemen über GARDENA Bewässerungscomputer und Mehrkanalsteuerungen unter Einbeziehung der Bodenfeuchtigkeit bestimmt. Der Bodenfeuchtesensor ist auch zusammen mit der GARDENA Blumenkastenbewässerung Art. 1407 einsetzbar.

Zu beachten



Nicht verwendet werden darf der Bodenfeuchtesensor im industriellen und gewerblichen Einsatz und in Verbindung mit Chemikalien, Lebensmitteln, leicht brennbaren und explosiven Stoffen.

2. Sicherheitshinweise

Batterien:

Aus Gründen der Funktionssicherheit dürfen im Bodenfeuchtesensor nur zwei 1,5 V Baby-Zellen (alkaline) **Typ IEC LR14** verwendet werden!

Um bei längerer Abwesenheit einen Ausfall des Bodenfeuchtesensors durch schwache

Batterien zu verhindern, sind die Batterien zum gegebenen Zeitpunkt auszutauschen.

Entscheidend hierfür ist die bisherige Betriebsdauer der Batterien und die voraussichtliche Zeitdauer der Abwesenheit, die in der Summe nicht länger als ein Jahr sein darf.

Benutzungshinweis:

Der Bodenfeuchtesensor ist mit einer Sicherheitsschaltung ausgestattet. Sollte das Sensor-kabel beschädigt oder die Batterien leer sein, so wird mit der eingestellten Bewässerungs-dauer des Bewässerungscomputers bewässert.

Die Ausbreitung der Feuchtigkeit im Boden nach Bewässerung oder Niederschlag unterliegt einer gewissen Trägheit. Im ungünstigsten Fall kann es vorkommen, dass eine Bewässerung und ein Regenschauer sich solange überschneiden, bis die gewünschte Bodenfeuchte erreicht ist.

3. Funktion

Mit dem GARDENA Bodenfeuchtesensor wird die Bodenfeuchtigkeit bei der Bewässerung berücksichtigt. Der Bodenfeuchtesensor misst die Bodenfeuchtigkeit im Wurzelbereich der Pflanzen automatisch ca. alle 10 Minuten und sendet das Messergebnis an den Bewässerungscomputer.

Bedienfeld des Bodenfeuchtesensor:

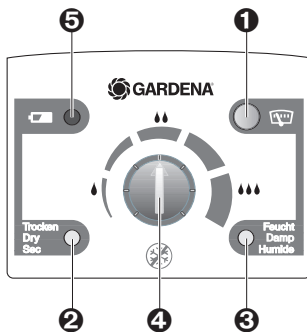

- 1 Anzeige-Taste:** Aktiviert die Anzeige des zuletzt gemessenen Feuchtezustands.
- 2 „Trocken“-LED:** Zeigt an, dass der Bodenfeuchtesensor im Bezug auf den Schaltpunkt-Regler **4** trocken misst.
- 3 „Feucht“-LED:** Zeigt an, dass der Bodenfeuchtesensor im Bezug auf den Schaltpunkt-Regler **4** feucht misst.
- 4 Schaltpunkt-Regler:** Stellt die Bodenfeuchte ein, ab der die Bewässerung erfolgen soll.
- 5 Batterie-LED:** Wenn die Batterie-LED blinkt, müssen die Batterien ausgetauscht werden.

Wenn die Batterien leer sind und nicht ausgetauscht werden, arbeitet der angeschlossene Bewässerungscomputer mit dem eingestellten Bewässerungsprogramm.

→ Batterien austauschen (siehe **7. Wartung** „Batterien austauschen“).

4. Inbetriebnahme

Batterien einlegen:

→ Zum Einlegen der Batterien siehe **7. Wartung** „Batterien austauschen“.

Richtigen Standort des Bodenfeuchtesensors wählen:

Richtiger Standort:

Der Bodenfeuchtesensor muss an **einer Stelle im Bewässerungsbereich** platziert werden, an der er den selben klimatischen Bedingungen (Sonne, Wind, Regen, etc.) ausgesetzt ist wie die Pflanzen.

Falscher Standort:

Der Bodenfeuchtesensor darf nicht von benachbarten Pflanzen abgedeckt werden. Schattenbereiche sind zu vermeiden.

Um falsche Reaktionsergebnisse auszuschließen, die durch Staunässe entstehen, darf der Bodenfeuchtesensor nicht in Bodensenken platziert werden.

Bodenfeuchtesensor „einpflanzen“:

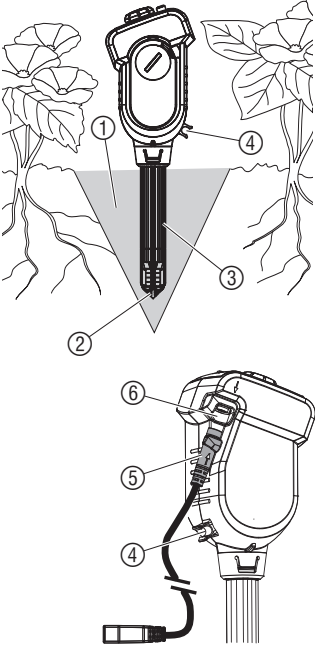

ACHTUNG !
 Die Sensorspitze des Messfühlers misst die Bodenfeuchtigkeit nur dann korrekt, wenn die Sensorspitze an allen Seiten den Boden vollflächig berührt!
 Es darf sich im Boden an der Sensorspitze kein Luftschluss befinden.

1. Boden ① mindestens 12 cm tief trichterförmig ausheben.
2. Den ausgehoben Boden ① lockern und darin befindliche Steine entfernen.
3. Falls der Boden trocken sein sollte, den Boden anfeuchten.
4. Den gelockerten feuchten Boden ① wieder in den Trichter locker einfüllen.
5. Komplette Sensorspitze ② in Wasser tauchen (der Filz muss nass sein).
6. Sensorkabel (lang) ⑤ in die Sensorbuchse ⑥ des Bodenfeuchtesensors stecken (im Auslieferungszustand bereits eingesteckt).
7. Bodenfeuchtesensor bis zur Oberkante des Messfühlers ③ in den gelockerten Boden ① einstecken. *Dabei muss die Sensorspitze ② an allen Seiten den feuchten Boden vollflächig berühren.*
8. Den Boden ① um den Messfühler ③ leicht festdrücken. *Der Bodenfeuchtesensor darf nicht locker im Boden stecken.*
9. Unmittelbare Umgebung des Bodenfeuchtesensor mit ca. 1 Liter Wasser angießen. *Abhängig vom Boden kann es bis zu einigen Stunden dauern, bis der Bodenfeuchtesensor die tatsächliche Bodenfeuchtigkeit erfasst.*

GARDENA Micro-Drip-System anschließen:

Damit bei Verwendung des GARDENA Micro-Drip-Systems die ausgebrachte Wassermenge von der Sensorspitze erfasst wird, muss ein Tropfer unmittelbar über dem Messfühler angebracht werden.

→ Ein Verteilerrohr 4,6 mm (3/16") mit Tropfer an der Tropferhalterung ④ des Bodenfeuchtesensors anbringen.

Adapterkabel anschließen:

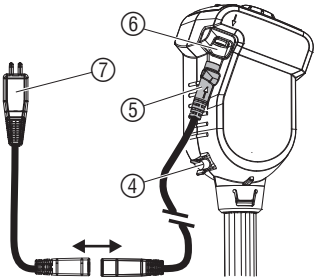

1. Sensorkabel ⑤ so im / auf dem Boden verlegen, dass es nicht beschädigt wird oder als „Stolperfalle“ dient. Im Boden sollte das Kabel in einem Sandbett verlegt werden, um eine Beschädigung durch Steine zu vermeiden.
2. Adapterkabel (kurz) ⑦ auf das Sensorkabel ⑤ stecken (im Auslieferungszustand bereits aufgesteckt).
3. Adapterkabel ⑦ in den Sensoranschluss des GARDENA Bewässerungscomputers stecken.

Sollte die Länge des Sensorkabels nicht ausreichen, so kann es über das GARDENA Verlängerungskabel **Art. 1186** verlängert werden (bis 105 m).

5. Bedienung

Der Wasserbedarf von Pflanzen hängt von vielen Faktoren ab, z.B. Pflanzenart, Boden, Sonneneinstrahlung, Windverhältnisse. Um den geeigneten Schalterpunkt des Bodenfeuchtesensors zu finden, muss er während der Bewässerung über einen Zeitraum von ca. 1 – 2 Wochen beobachtet und ggf. nachgestellt werden. Wenn die Bodenfeuchtigkeit den eingestellten Schalterpunkt überschritten hat, wird das Bewässerungsprogramm des Bewässerungscomputers vorzeitig beendet, oder eine noch nicht gestartete Bewässerung gesperrt.

Voreinstellung des Schalterpunktreglers wählen:

Im Auslieferungszustand befindet sich der Schalterpunktregler in **Mittelstellung**, die sich für mittlere Freilandböden (**lehmgiger Humus**) eignet.

Für **sandige Böden** sollte der Schalterpunktregler ⑧ etwas **nach rechts** voreingestellt werden (feuchter).

Für **Blumenerde** sollte der Schalterpunktregler ⑧ etwas **nach links** voreingestellt werden (trockener).

Schalterpunkt des Bodenfeuchtesensors einstellen:

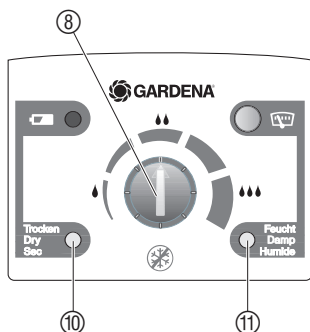

Bodenfeuchtegrad erhöhen:

→ Wenn der Boden für einen entsprechenden Anwendungsfall (Bodenart oder Pflanzenart) zu trocken erscheint, den Schalterpunktregler ⑧ in Richtung „**Feucht**“ nach rechts drehen (z.B. mit einer Münze).

Bodenfeuchtegrad verringern:

→ Wenn der Boden für einen entsprechenden Anwendungsfall (Bodenart oder Pflanzenart) zu feucht erscheint, den Schalterpunktregler ⑧ in Richtung „**Trocken**“ nach links drehen (z.B. mit einer Münze).

Bodenfeuchte anzeigen:

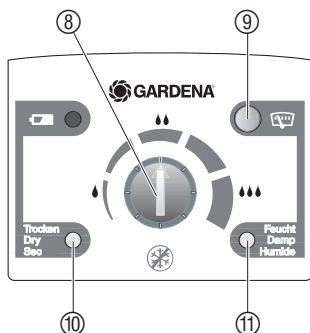

Mit dem Bodenfeuchtesensor kann die Bodenfeuchte jederzeit angezeigt werden. Wenn der Bodenfeuchtesensor „**Feucht**“ ⑪ anzeigt, wird keine Bewässerung ausgeführt.

→ Anzeige-Taste ⑨ drücken.

*Es wird der letzte gemessene Bodenfeuchtwert mit der entsprechenden LED („**Trocken**“ ⑩ oder „**Feucht**“ ⑪) 1 Minute angezeigt.*

Innerhalb der Minute, in der das Messergebnis angezeigt wird, kann über den Schalterpunktregler der entsprechende Schalterpunkt gesucht werden, in dem man den Schalterpunktregler ⑧ solange dreht, bis die Anzeige von „**Trocken**“ ⑩ nach „**Feucht**“ ⑪ springt oder umgekehrt. Wenn die Anzeige nicht umspringt ist der Boden entweder sehr trocken oder sehr feucht.

Anwendungshinweis:

Damit die Bodenfeuchtigkeit möglichst konstant gehalten wird, sollte mit kurzen Bewässerungszyklen und kurzen Bewässerungszeiten bewässert werden. Dies gilt besonders für Balkonkästen, die Bewässerungszeiten von < 5 min. haben.

6. Außerbetriebnahme

Lagern / Überwintern :



Der Aufbewahrungsort muss für Kinder unzugänglich sein.

1. Batterien dem Bodenfeuchtesensor entnehmen.
2. Bodenfeuchtesensor frostsicher an einem trockenen Ort lagern.

Entsorgung :

(nach RL 2002/96/EG)



Wichtig für Deutschland !

Geben Sie die verbrauchten Batterien an eine der Verkaufsstellen zurück oder entsorgen Sie die Batterien über Ihre kommunale Entsorgungsstelle. Die Batterie darf **nur im entladenen** Zustand entsorgt werden.

Gerät darf nicht dem normalen Hausmüll beigefügt werden, sondern muss fachgerecht entsorgt werden.

→ Wichtig für Deutschland: Gerät über Ihre kommunale Entsorgungsstelle entsorgen.

7. Wartung

Batterien austauschen :

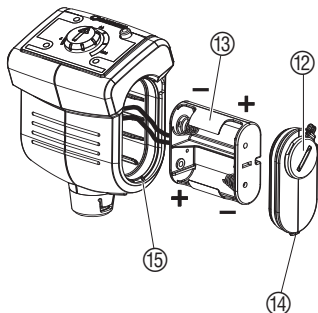

Achtung: Es dürfen keine Akkus verwendet werden!

1. Batteriedeckel ⑫ mit einer Münze (oder einem großen Schraubendreher) im Uhrzeigersinn entriegeln und aufhebeln.
2. Batteriehalter ⑬ entnehmen und 2 Batterien (Baby-Zellen 1,5 V Typ IEC LR14) einlegen. **Dabei auf die richtige Polarität (+/-) achten.**
3. Batteriehalter ⑬ in den Bodenfeuchtesensor einsetzen. Dabei darauf achten, dass die Kabel nicht gequetscht werden.
4. Rastnase ⑭ des Batteriedeckels ⑫ in den Gehäuseschlitz ⑮ einsetzen und Batteriedeckel ⑫ andrücken. Dabei auf den korrekten Sitz des O-Rings achten.
5. Batteriedeckel ⑫ wieder mit einer Münze (oder einem großen Schraubendreher) gegen den Uhrzeigersinn verriegeln.

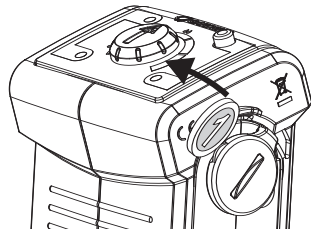

Bedienfeld reinigen :

Wenn das Bedienfeld verschmutzt ist, sollte es gereinigt werden.

Es dürfen keine ätzenden oder scheuernden Putzmittel verwendet werden.

→ Bedienfeld mit einem feuchten Tuch reinigen (keine Lösungsmittel verwenden).

Sensorspitze reinigen / austauschen:

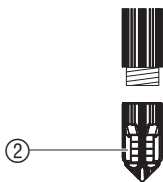

Wenn der Bodenfeuchtesensor umgepflanzt wird, sollte die Sensorspitze gereinigt / ausgetauscht werden. Der Filz der Spitze darf nicht mit Fett in Berührung kommen.

→ Sensorspitze ② mit klarem Wasser reinigen.

Die Sensorspitze kann bei beschädigtem Filz über den GARDENA Service bestellt werden.

→ Sensorspitze ② abschrauben und neue Sensorspitze aufschrauben.

8. Beheben von Störungen

Störung	Mögliche Ursache	Abhilfe
Bewässerung schaltet ein, obwohl es feucht ist	Bodenfeuchtesensor nicht im Beregnungsbereich platziert.	→ Bodenfeuchtesensor im Beregnungsbereich platzieren.
	Schaltpunkt-Regler steht zu weit rechts auf „Feucht“.	→ Schaltpunkt-Regler entsprechend nach links drehen.
	Defektes oder gelöstes Sensorkabel.	→ Sensorkabel und Anschlüsse prüfen.
	Batterien verbraucht / falsch eingelegt / falsche Batterie verwendet.	→ Batterien austauschen / richtig einlegen / Alkaline Batterie verwenden.
	An der Sensorspitze befindet sich ein Lufteinschluss.	→ Lufteinschluss beseitigen (siehe 4. Inbetriebnahme „Bodenfeuchtesensor einpflanzen“).
Bewässerung schaltet nicht ein, obwohl es trocken ist	Bodenfeuchtesensor befindet sich in einer Bodensenke.	→ Bodenfeuchtesensor an richtiger Stelle einsetzen (siehe 4. Inbetriebnahme „Richtiger Standort des Bodenfeuchtesensors“).
	Schaltpunkt-Regler steht zu weit links auf „Trocken“.	→ Schaltpunkt-Regler entsprechend nach rechts drehen.
Batterieanzeige des Bodenfeuchtesensors blinkt	Batterien des Bodenfeuchtesensors sind leer.	→ Batterien des Bodenfeuchtesensors austauschen.
	Bodenfeuchtesensor defekt.	→ Mit GARDENA Service in Verbindung setzen.



Bei sonstigen Störungen bitten wir Sie, sich mit dem GARDENA Service in Verbindung zu setzen. Reparaturen dürfen nur von GARDENA Servicestellen oder von GARDENA autorisierten Fachhändlern durchgeführt werden.

9. Lieferbares Zubehör

GARDENA Verlängerungskabel (Länge: 10 Meter)	Zur Verlängerung des Sensorkabels bis auf maximal 105 Meter.	Art. 1186
GARDENA Sensorspitze mit Filzscheiben	Zum Austausch bei beschädigter Sensorspitze.	über den GARDENA Service erhältlich

10. Technische Daten

Bodenfeuchtesensor (Art. 1188)	
Sensorkabel:	5 m
Adapterkabel:	20 cm
Temperaturbereich:	5 - 60 °C
Batterien:	2 x Baby-Zellen Typ IEC LR14 (1,5 V alkaline 7,8 Ah)
Betriebsdauer der Batterien:	ca. 1 Jahr (mit Alkaline Batterie)

11. Service / Garantie

Wir bieten Ihnen umfangreiche Serviceleistungen

- Qualifizierte, schnelle und kostengünstige Reparatur durch unseren **Zentralen Reparatur-Service**
– Bearbeitungsdauer in unserem Hause max. 5 Arbeitstage
- Einfache und kostengünstige Rücksendung an GARDENA durch **Abhol-Service (nur innerhalb von Deutschland)**
– Abholung innerhalb von 2 Tagen
- Kompetente Beratung bei Störungen / Reklamationen durch unseren **Technischen Service**
- Schnelle und kostengünstige Ersatzteilversorgung durch unseren **Zentralen Ersatzteil-Service**
– Bearbeitungsdauer in unserem Hause max. 2 Arbeitstage

Service-Anschrift 

GARDENA Manufacturing GmbH Service
Hans-Lorenser-Str. 40 D-89079 Ulm

Ihre direkte Verbindung zum Service

 **Telefon**

 **Fax**

 **E-Mail**

D in Deutschland

(07 31) 4 90 + Durchwahl

www.gardena.de/service/

Technische Störungen /
Reklamationen

290

389

service@gardena.com

Reparaturen und Antworten
auf Kostenvoranschläge

300

249

service@gardena.com

Ersatzteilbestellungen /
Allgem. Produktberatung

123

249

service@gardena.com

Abhol-Service

(018 03) 30 81 00 oder
(018 03) 00 16 89

**Ihre direkte Verbindung
zum Service**

Unsere Kunden in Österreich und in der Schweiz wenden sich bitte an ihre entsprechende Servicestelle (Anschrift siehe Umschlagseite).

A in Österreich	+43 (0) 732 77 01 01 – 90	consumer.service@husqvarna.at
CH in der Schweiz	0848 800 464	info@gardena.ch

Im Garantiefall sind die Serviceleistungen für Sie kostenlos.

Garantie

GARDENA gewährt für dieses Produkt 2 Jahre Garantie (ab Kaufdatum). Diese Garantieleistung bezieht sich auf alle wesentlichen Mängel des Gerätes, die nachweislich auf Material- oder Fabrikationsfehler zurückzuführen sind. Sie erfolgt durch die Ersatzlieferung eines einwandfreien Gerätes oder durch die kostenlose Reparatur des eingesandten Gerätes nach unserer Wahl, wenn folgende Voraussetzungen gewährleistet sind:

- Das Gerät wurde sachgemäß und laut den Empfehlungen in der Betriebsanleitung behandelt.
- Es wurde weder vom Käufer noch von einem Dritten versucht, das Gerät zu reparieren.

Das Verschleißteil Sensorspitze mit Filz ist von der Garantie ausgeschlossen.

Diese Hersteller-Garantie berührt die gegenüber dem Händler / Verkäufer bestehenden Gewährleistungsansprüche nicht.

Im Garantiefall schicken Sie bitte das defekte Gerät zusammen mit einer Kopie des Kaufbelegs und einer Fehlerbeschreibung per Abhol-Service (nur in Deutschland) oder frankiert an die auf der Rückseite angegebene Serviceadresse.

Unfreie Paketeinsendungen werden im Postverteilerzentrum ausgefiltert und erreichen uns nicht.

Nach erfolgter Reparatur senden wir das Gerät frei an Sie zurück.

D Produkthaftung

Wir weisen ausdrücklich darauf hin, dass wir nach dem Produkthaftungsgesetz nicht für durch unsere Geräte hervorgerufene Schäden einzustehen haben, sofern diese durch unsachgemäße Reparatur verursacht oder bei einem Teileaustausch nicht unsere Original GARDENA Teile oder von uns freigegebene Teile verwendet werden und die Reparatur nicht vom GARDENA Service oder dem autorisierten Fachmann durchgeführt wird. Entsprechendes gilt für Ergänzungsstücke und Zubehör.

GB Product Liability

We expressly point out that, in accordance with the product liability law, we are not liable for any damage caused by our units if it is due to improper repair or if parts exchanged are not original GARDENA parts or parts approved by us, and, if the repairs were not carried out by a GARDENA Service Centre or an authorised specialist. The same applies to spare parts and accessories.

F Responsabilité

Nous vous signalons expressément que GARDENA n'est pas responsable des dommages causés par ses appareils, dans la mesure où ces dommages seraient causés suite à une réparation non conforme, dans la mesure où, lors d'un échange de pièces, les pièces d'origine GARDENA n'auraient pas été utilisées, ou si la réparation n'a pas été effectuée par le Service Après-Vente GARDENA ou l'un des Centres SAV agréés GARDENA. Ceci est également valable pour tout ajout de pièces et d'accessoires autres que ceux préconisés par GARDENA.

NL Productaansprakelijkheid

Wij wijzen er nadrukkelijk op, dat wij op grond van de wet aansprakelijkheid voor producten niet aansprakelijk zijn voor schade ontstaan door onze apparaten, indien deze door onvakkundige reparatie veroorzaakt zijn, of er bij het uitwisselen van onderdelen geen gebruik gemaakt werd van onze originele GARDENA onderdelen of door ons vrigegeven onderdelen en de reparatie niet door de GARDENA technische dienst of de bevoegde vakman uitgevoerd werd. Ditzelfde geldt voor extra-onderdelen en accessoires.

S Produktansvar

Tillverkaren är inte ansvarig för skada som orsakats av produkten om skadan beror på att produkten har reparats felaktigt eller om, vid reparation eller utbyte, andra än Original GARDENA reservdelar har använts. Samma sak gäller för kompletteringsdelar och tillbehör.

DK Produktansvar

Vi gør udtrykkeligt opmærksom på at i henhold til produktansvarsloven er vi ikke ansvarlige for skader forårsaget af vores udstyr, hvis det skyldes uautoriserede reparationer eller hvis dele er skiftet ud og der ikke er anvendt originale GARDENA dele eller dele godkendt af os, eller hvis reparationerne ikke er udført af GARDENA-service eller en autoriseret fagmand. Det samme gælder for ekstra udstyr og tilbehør.

FIN Tuotevastuu

Korostamme nimenomaan, että tuotevastuulain nojalla emme ole vastuussa laitteistamme johtuneista vahingoista, mikäli nämä ovat aiheutuneet epäasianmukaisesta korjauksesta tai osia vaihdettaessa ei ole käytetty alkuperäisiä GARDENA- varaosia tai hyväksymiämme osia ja korjauksen on suorittanut muu kuin GARDENA -huoltokeskus tai valtuuttamamme ammattihenkilö. Tämä pätee myös lisäosiin ja lisävarusteisiin.

I Responsabilità del prodotto

Si rende espressamente noto che, conformemente alla legislazione sulla responsabilità del prodotto, non si risponde di danni causati da nostri articoli se originati da riparazioni eseguite non correttamente o da sostituzioni di parti effettuate con materiale non originale GARDENA o comunque da noi non approvato e, in ogni caso, qualora l'intervento non venga eseguito da un centro assistenza GARDENA o da personale specializzato autorizzato. Lo stesso vale per le parti complementari e gli accessori.

E Responsabilidad de productos

Advertimos que conforme a la ley de responsabilidad de productos no nos responsabilizamos de daños causados por nuestros aparatos, siempre y cuando dichos daños hayan sido originados por arreglos o reparaciones indebidas, por recambios con piezas que no sean piezas originales GARDENA o bien piezas autorizadas por nosotros, así como en aquellos casos en que la reparación no haya sido efectuada por un Servicio Técnico GARDENA o por un técnico autorizado. Lo mismo es aplicable para las piezas complementarias y accesorios.

P Responsabilidade sobre o produto

Queremos salienter que segundo a lei da responsabilidade do fabricante, nós não nos responsabilizaremos por danos causados pelo nosso equipamento, quando estes ocorrerem em decorrência de reparações inadequadas ou da substituição de peças por peças não originais da GARDENA, ou peças não autorizadas. A responsabilidade tornar-se-à nula também depois de reparações realizadas por oficinas não autorizadas pela GARDENA. Esta restrição valerá também para peças adicionais e acessórios.

PL Odpowiedzialność za produkt

Zwracamy Państwa uwagę, że nie ponosimy odpowiedzialności za uszkodzenia naszych maszyn, bądź szkody spowodowane ich wadliwym funkcjonowaniem, powstałe na skutek nieprawidłowo przeprowadzonych napraw lub użycia nieoryginalnych części zamiennych. Naprawy winny być przeprowadzane tylko przez punkty serwisowe Husqvarna lub autoryzowane serwisy. Dotyczy to również części uzupełniających i oprzyrządowania.

H Termékfelelősség

Nyomatékosan utalunk arra, hogy a termékfelelősségi törvény értelmében nem felelünk a készülékeink által okozott károkért, amennyiben ezek szakszerűtlen javítás következményei, vagy ha a cseréket nem eredeti GARDENA – vagy általunk kibocsátott alkatrészekkel végzik el és a javítást nem a GARDENA megbízott szervezetei végezték. Ez értelemszerűen érvényes a kiegészítő részekre és a tartozékokra is.

CZ Ručení za výrobek

Upozorňujeme výslovně na skutečnost, že podle zákona o ručení za výrobky nejsme povinni ručit za škody vyvolané našimi výrobky, pokud tyto škody byly způsobeny neodbornou opravou nebo v případě výměny dílů nebyly použity naše originální díly GARDENA, popř. díly, které jsme schválili, a oprava nebyla provedena v servisu GARDENA nebo autorizovaným specialistou. Analogické ustanovení platí rovněž pro doplňky a příslušenství.

SK Zodpovednosť za vady výrobku

Výslovné zdôrazňujeme, že podľa zákona o ručení za výrobok nie sme zodpovední za škody spôsobené našim zariadením, ak sú spôsobené nesprávnou opravou, alebo ak sa nepoužili originálne diely GARDENA alebo nami schválené diely a ak nebola oprava vykonaná značkovou opravovňou GARDENA alebo autorizovaným odborníkom. To isté platí aj pre doplnkové diely a príslušenstvo.

GR Υπαιτότητα προϊόντος

Κάνουμε σαφές ότι, σύμφωνα με τους νόμους παραγωγής των προϊόντων, δεν είμαστε υπεύθυνοι για καμία ζημιά που προκλήθηκε από το προϊόν μας εάν δε χρησιμοποιήθηκαν για όλες τις συνδέσεις απολειστικά και μόνο τα γνήσια εξαρτήματα ή ανταλλακτικά της GARDENA ή αν το σέρβις δεν πραγματοποιήθηκε στο σέρβις της GARDENA. Τα ίδια ισχύουν για τα συμπληρωματικά μέρη και τα αξεσουάρ.

SLO Jamstvo za proizvode

Izrecno opozarjamo, da po Zakonu o jamstvu za proizvode, ne odgovarjamo za škode, ki so jih povzročile naše naprave, v kolikor je bila povzročena zaradi nestrokovnega popravila, ali pa pri zamenjavi delov niso bili uporabljeni originalni nadomestni deli GARDENA oziroma deli, ki jih dovolimo uporabiti in če popravilo ni bilo opravljeno v servisu GARDENA oz. pri pooblaščenem strokovnjaku. Ustrezno velja tudi za dele, ki nadgrajujejo napravo in pribor.

RO Responsabilitatea legala a produsului

Menționam în mod expres că, în concordanță cu responsabilitatea legală a produsului, nu suntem răspunzători de nici un accident provocat de produsele noastre dacă se datorează reparării necorespunzătoare sau dacă piesele de schimb nu sunt originale GARDENA sau aprobate de GARDENA, sau dacă reparațiile nu au fost efectuate de un Centru de Service GARDENA sau un specialist autorizat. Aceleași prevederi se aplică și pieselor de schimb și accesoriilor.

BG Отговорност за качество

Изрично подчертаваме, че съгласно закона за отговорност за качество, ние не носим отговорност за вредите причинени от нашите уреди, ако същите са причинени от неправилен ремонт или при подмяната на части не са използвани оригинални части на GARDENA или части одобрени от нас и ремонта не е извършен от сервиз на GARDENA или оторизиран специалист. Същото важи за допълнителните части и принадлежности.

EST Tootevastutus

Juhime teie tähelepanu sellele, et tootevastutusseaduse kohaselt ei vastuta meie seadmete poolt põhjustatud kahjude eest, kui need on tekkinud asjatundmatu paranduse tagajärjel või kui detaili vahetamisel ei kasutatud GARDENA originaalvaruosi ega meie poolt kasutada lubatud varuosi ja kui parandustööd ei ole teinud GARDENA klienditeenindusspetsialistid ega meie volitatud spetsialistid. Sama kehtib lisadetailide ja tarvikute kohta.

LT Atsakomybė už produkciją

Prašome atkreipti dėmesį, kad remdamiesi „Mašinų saugos“ įstatymu, neatsakome už nuostolius, sukeltus mūsų prietaisų, jei jie atsirado dėl netinkamo remonto, arba, jei keičiant dalis, buvo naudojamos neoriginalios GARDENA dalys arba dalys, kurių mes neleidome naudoti, o remontą atliko ne GARDENA serviso centras ar įgaliotas specialistas. Tas pats galioja papildomoms dalims ir priedams.

LV Produkta atbildība

Mēs skaidri norādām uz to, ka saskaņā ar Produkta atbildības likumu, mēs neatbildam par mūsu iekārtu radītiem zaudējumiem, ciktāl tos ir izraisījis neatbilstošs remonts vai daļu nomaiņa ar neoriģinālām GARDENA daļām vai ne ar mūsu norādītajām detaļām un remontu nav veicis GARDENA serviss vai pilnvarots speciālists. Tas pats attiecas uz papildinošajām daļām un piederumiem.

<p>D EG-Konformit�tserkl�ring</p> <p>Der Unterzeichnete Husqvarna AB, 561 82 Huskvarna, Sweden best�tigt, dass die nachfolgend bezeichneten Ger�te in der von uns in Verkehr gebrachten Ausf�hrung die Anforderungen der harmonisierten EU-Richtlinien, EU-Sicherheitsstandards und produktspezifischen Standards erf�llen. Bei einer nicht mit uns abgestimmten �nderung der Ger�te verliert diese Erkl�rung ihre G�ltigkeit.</p>	<p>H EU azonoss�gi nyilatkozat</p> <p>Alulirott, Husqvarna AB, 561 82 Huskvarna, Sweden, igazolja, hogy az al�bb felsorolt, �ltalunk forgalomba hozott term�kek megfelelnek az EU elv�r�soknak, EU biztons�gi norm�knak �s a term�kspecifikus szabv�nyoknak egyar�nt. A k�szl�ek vel�nk nem egyeztetett v�ltoztat�sa eset�n ez a nyilatkozat �rvenyt veszti.</p>
<p>GB EU Declaration of Conformity</p> <p>The undersigned Husqvarna AB, 561 82 Huskvarna, Sweden, hereby certifies that, when leaving our factory, the units indicated below are in accordance with the harmonised EU guidelines, EU standards of safety and product specific standards. This certificate becomes void if the units are modified without our approval.</p>	<p>CZ ES Prohl�sen� o shod�</p> <p>Ni�e podepsan� spole�nost Husqvarna AB, 561 82 Huskvarna, Sweden, potvrzuje, �e ni�e ozna�en� p�stroj v provedeni, kter� jsme uvedli na trh, spl�uje po�adavky uvedene v harmonizovan�ch sm�rnicih EU, v bezpe�nostn�ch standardech EU a ve standardech pro dan� produkt. V p�r�pad� zm�ny p�stroje, kter� n�mi nebyla odsouhlasena, ztr�ci toto prohl�sen� platnost.</p>
<p>F Certificat de conformit� aux directives europ�ennes</p> <p>Le constructeur, soussign� : Husqvarna AB, 561 82 Huskvarna, Sweden, d�clare qu'� la sortie de ses usines le mat�riel neuf d�sign� ci-dessous �tait conforme aux prescriptions des directives europ�ennes �nonc�es ci-apr�s et conforme aux r�gles de s�curit� et autres r�gles qui lui sont applicables dans le cadre de l'Union europ�enne. Toute modification port�e sur ce produit sans l'accord express de Husqvarna supprime la validit� de ce certificat.</p>	<p>SK ES Vyhlasenie o zhode</p> <p>Dolu podpisan� spolo�nosť Husqvarna AB, 561 82 Huskvarna, Sweden, potvrdzuje, �e d�alej ozna�en� p�stroj vo vyhotoveni nami uvedenom do prev�dzky spl�na po�iadavky harmonizovan�ch smernic EU, bezpe�nostn�ch standardov EU a standardov specifick�ch pre produkt. V p�r�pade zmeny p�stroja, ktor� nebola nami odsuhlasen�, str�ca toto vyhl�senie platnosť.</p>
<p>NL EU-overeenstemmingsverklaring</p> <p>Ondergetekende Husqvarna AB, 561 82 Huskvarna, Sweden, bevestigt, dat het volgende genoemde apparaat in de door ons in de handel gebrachte uitvoering voldoet aan de eis van, en in overeenstemming is met de EU-richtlijnen, de EU-veiligheidsstandaard en de voor het product specifieke standaard. Bij een niet met ons afgestemde verandering aan het apparaat verliest deze verklaring haar geldigheid.</p>	<p>GR Πιστοποιητικό συμφωνίας ΕΚ</p> <p>Η υπογεγραμμένη: Husqvarna AB, 561 82 Huskvarna, Sweden πιστοποιεί �τι τα μηχανήματα που υποδεικνύονται κάτωθι, �ταν φεύγουν �πο το εργοστάσιο, είναι κατασκευασμένα σύμφωνα με τις οδηγίες της Ευρωπαϊκής Κοινότητας, τα Κοινωνικά πρότυπα ασφαλείας και τις προδιαγραφές. Αυτό το πιστοποιητικό δεν ισχύει σε περίπτωση που τα προϊόντα τροποποιηθούν χωρίς την �γκρισή μας.</p>
<p>S EU Tillverkarintyg</p> <p>Undertecknad firma Husqvarna AB, 561 82 Huskvarna, Sweden, intygar h�rmed att nedan n�mnda produkter �verensst�mmer med EU:s direktiv, EU:s s�kerhetsstandard och produktspecifikation. Detta intyg upph�r att g�lla om produkten �ndras utan v�rt tillst�nd.</p>	<p>SLO Izjava o skladnosti s pravili EU</p> <p>Podpisano podjetje, Husqvarna AB, 561 82 Huskvarna, Sweden, potrjuje, da v nadaljevanju navedena naprava v razli�ci, ki smo jo poslali na trg, izpolnjuje zahteve smernic EU, varnostnih standardov EU in standardov tovornih proizvodov. Izjava ne velja za spremembe na napravi, ki niso opravljene v soglasju z nami.</p>
<p>DK EU Overensstemmelse certificat</p> <p>Undertegnede Husqvarna AB, 561 82 Huskvarna, Sweden bekr�fter herved, at enheder listet herunder, ved afsendelse fra fabrikken, er i overensstemmelse med harmoniserede EU retningslinjer, EU sikkerhedsstandarder og produkt-specifikationsstandarder. Dette certificat tr�der ud af kraft hvis enhederne er �ndret uden vor godkendelse.</p>	<p>RO UE - Certificat de conformitate</p> <p>Prin prezenta Husqvarna AB, 561 82 Huskvarna, Sweden, certifica faptul ca, in momentul in care produsele mentionate mai jos ies din fabrica sunt in concordanta cu directivele UE, standardele de siguranta UE si standardele specifice ale produsului UE. Acest certificat devine nul in cazul modificarii aparatului fara aprobarea noastra.</p>
<p>FIN EY-vaatimustenmukaisuusvakuutus</p> <p>Allekirjoittanut Husqvarna AB, 561 82 Huskvarna, Sweden vakuuttaa, ett� allamainittu laitteet t�ytt�v�t tehtaaltamme l�htess�an yhdenmukaistettujen EY-direktiivien, EY-turvallisuusstandardien ja tuotekohtaisten standardien vaatimukset. Laitteisiin tehty muutokset, joista ei ole sovittu kanssamme, johtavat t�m�n vakuutuksen raukaamiseen.</p>	<p>BG ES-Декларация за съответствие</p> <p>Подписаната фирма Husqvarna AB, 561 82 Huskvarna, Sweden декларира, че описаните подолу уреди, пуasnati в продажба съгласно нашата спецификация, изпълняват изискванията на хармонизираните ЕС-директиви, ЕС-станданти за безопасност и специфичните производствени стандарти. При промяна на уреда, която не е съгласувана с нас, тази декларация губи своята валидност.</p>
<p>I Dichiarazione di conformit� alle norme UE</p> <p>La sottoscritta Husqvarna AB, 561 82 Huskvarna, Sweden, certifica che il prodotto qui di seguito indicato, nei modelli da noi commercializzati, � conforme alle direttive armonizzate UE nonch� agli standard di sicurezza e agli standard specifici di prodotto. Qualunque modifica apportata al prodotto senza nostra specifica autorizzazione invalida la presente dichiarazione.</p>	<p>EST Eli vastavusdeklaratsioon</p> <p>Allakirjutanu Husqvarna AB, 561 82 Huskvarna, Sweden kinnitab, et kirjeldatud seade vastab meie poolt ringluse viidud kujul Eli harmoneeritud direktiividele, ELi ohutusstandarditele ja tootega seotud standarditele. Meiega koosk�lastamata muudatuse tegemise korral seadmel kaotab see deklaratsioon kehtivuse.</p>
<p>E Declaraci�n de conformidad de la UE</p> <p>El que suscribe Husqvarna AB, 561 82 Huskvarna, Sweden, declara que la presente mercancia, objeto de la presente declaraci�n, cumple con todas las normas de la UE, en lo que a normas t�cnicas, de homologaci�n y de seguridad se refiere. En caso de realizar cualquier modificaci�n en la presente mercancia sin nuestra previa autorizaci�n, esta declaraci�n pierde su validez.</p>	<p>LT ES Atitikties deklaracija</p> <p>Pasirašanti Husqvarna AB, 561 82 Huskvarna, Sweden patvirtina, kad žemiau nurodyti prietaisai ir jų modeliai, kuriuos paleidome į apyvartą, patenkinami harmonizuotas ES direktyvas, ES saugumo standartus ir specifinius gaminio standartus. Atlikus bet kokį prietaiso pakeitimą, kuris nėra suderintas su mumis, ši deklaracija praranda galiojimą.</p>
<p>P Certificado de conformidade da UE</p> <p>Os abaixo mencionados Husqvarna AB, 561 82 Huskvarna, Sweden, por este meio certificam que ao sair da f�brica o aparelho abaixo mencionado est� de acordo com as directivas harmonizadas da UE, padr�es de seguran�a e de produtos espec�ficos. Este certificado ficar� nulo se a unidade for modificada sem a nossa aprova�o.</p>	<p>LV ES-atbilstības deklar�cija</p> <p>Parakst�jusies Husqvarna AB, 561 82 Huskvarna, Sweden, V�cija apstiprina, ka sekojoši apzīm�tās iek�rtas, kuras m�s izplat�m, sav� izpildījum� atbilst harmoniz�taj�m ES direkt�v�m, ES drošības standartiem un produkta specifiskajiem standartiem. Ar m�su neapstiprin�t�m izmaiņ�m iek�rt� š� deklar�cija zaud� savu derīgumu.</p>
<p>PL Deklaracja zgodności Unii Europejskiej</p> <p>Niżej podpisana Husqvarna AB, 561 82 Huskvarna, Sweden, potwierdza, �e poni�ej opisane urz�dzenie w wykonaniu wprowadzonym przez nas do obrotu spełnia wymogi zharmonizowanych wytycznych Unii Europejskiej, standardów bezpiecze�stwa Unii Europejskiej i standardów specyficznych dla danego produktu. W przypadku wprowadzenia zmian nie uzgodnionych z nami wyja�nienie to traci swoj� w�жно�.</p>	

Bezeichnung des Gerätes: Bodenfeuchtesensor Description of the unit: Soil Moisture Sensor Désignation du matériel : Sonde d'humidité Omschrijving van het apparaat: Bodemvochtigheidssensor Produktbeskrivning: Fuktighetsmätare Beskrivelse af enhederne: Fugtighedssensor Laitteiden nimitys: Kosteusanturi Descrizione del prodotto: Tester di umidità Descripción de la mercancía: Sensor de humedad Descrição do aparelho: Sensor de humidade do solo Opis urządzenia: Czujnik wilgotności A készülék megnevezése: Érzékelő Označení přístroje: Čidlo půdní vlhkosti Označenie prístroja: Čidlo pôdnej vlhkosti Ονομασία της συσκευής: Υγρασιόμετρο Oznaka naprave: Sensor vlažnosti tal Descrierea articolului: Senzor de umiditate a solului Обозначение на уредите: Сензор за влага на почвата Seadmete nimetus: Pinnaseniiskusandur Gaminio pavadinimas: Dirvožemio drėgmės jutiklis Iekārtu apzīmējums: Augšnes mitruma sensors		Anbringungsjaar der CE-Kennzeichnung: CE bejegyzés kelte: Year of CE marking: Rok přidělení značky CE: Date d'apposition du marquage CE : Rok pridelenia označenia CE: Installatiejaar van de CE-aanduiding: Έτος πιστοποίησης ποιότητας CE: CE-Märkningsår: Leto namestitve oznake CE: CE-Mærkningsår: Anul de marcare CE: CE-merkin kiinnitysvoosi: Година на поставяне на CE-маркировка: Anno di rilascio della certificazione CE: CE-márgistuse paigaldamise aasta: Colocación del distintivo CE: CE-marķējuma uzlikšanas gads: Ano de marcação pela CE: Metai, kuriais paženklinta CE-ženklui: Rok nadania znaku CE: 2006			
Typ: Art.-Nr.: Típusok: Cikkszám: Type: Art. No.: Typ: Č.výr: Type : Référence : Typ: Č.výr: Typ: Art. nr.: Τύπος: Κωδ. Νο.: Typ: Art.nr.: Tip: Št. art.: Type: Varenr.: Tipuri: Nr art.: Tyyppi: Art.-n:o.: Типове: Арт.-№: Modello: Art.: Tüübid: Toote nr.: Tipo: Art. Nº: Tipas: Gaminio Nr.: Tipo: Art. Nº: Tipi: Art.-Nr.: Typ: Nr art.: 1188		Ulm, den 01.08.2006 Ulm, 01.08.2006 Fait à Ulm, le 01.08.2006 Ulm, 01-08-2006 Ulm, 2006.08.01. Ulm, 01.08.2006 Ulmissa, 01.08.2006 Ulm, 01.08.2006 Ulm, 01.08.2006 Ulm, 01.08.2006. Ulm, 01.08.2006 V Ulmu, dne 01.08.2006 Ulm, 01.08.2006 Ulm, 01.08.2006 Ulm, 01.08.2006 Ulm, 01.08.2006 Ulm, 01.08.2006 Ulm, 2006.08.01 Улм, 01.08.2006 Ulm, 01.08.2006 Ulm, 01.08.2006 Ulma, 01.08.2006		Der Bevollmächtigte Authorised representative Représentant légal Gemachtigdig Behörig Firmatecknare Teknisk direktør Valtuutettu edustaja Rappresentante autorizzato Representante autorizado Representante autorizado Uprawniony do reprezentacji Meghatalmazott Zplnomocnenec Splnomocnenec Νόμιμος εκπρόσωπος της εταιρίας Vodja tehničnega oddelka Conducerea tehnică Упълномощен Volitatus esindaja Jgaliotasis atstovas Pilnvarotā persona  Peter Lameli R & D Director	
EU-Richtlinien: EU directives: Directives européennes: EU-richtlijnen: EU direktiv: EU Retningslinier: EY-direktiivit: Direttive UE: Normativa UE: Directives da UE: Dyrektywy UE:		EU szabványok: Směrnice EU: Smernice EU: Προδιαγραφές ΕΚ: Smernice EU: Directive UE: ЕС-директиви: ELi direktiivid: ES direktivos: ES-direktivas: 2004/108/EC			
Harmonisierte EN Fernbedienung: EN 55014-1:09/02 EN 55014-2:08/02					
Hinterlegte Dokumentation: Deposited Documentation: Documentation déposée:		GARDENA Technische Dokumentation E. Renn 89079 Ulm GARDENA Technical Documentation E. Renn 89079 Ulm Documentation technique GARDENA E. Renn 89079 Ulm			

Deutschland / Germany

GARDENA GmbH
Central Service
Hans-Lorenser-Straße 40
D-89079 Ulm
Produktfragen:
(+49) 731 490-123
Reparaturen:
(+49) 731 490-290
service@gardena.com

Albania

COBALT Sh.p.k.
Rr. Siri Kodra
1000 Tirana
Argentina
Husqvarna Argentina S.A.
Av.del Libertador 5954 –
Piso 11 – Torre B
(C1428ARP) Buenos Aires
Phone: (+54) 11 5194 5000
info.gardena@
ar.husqvarna.com

Armenia

Garden Land Ltd.
61 Tigran Mets
0005 Yerevan

Australia

Husqvarna Australia Pty. Ltd.
Locked Bag 5
Central Coast BC
NSW 2252
Phone: (+61) (0) 2 4352 7400
customer.service@
husqvarna.com.au

Austria / Österreich

Husqvarna Austria GmbH
Consumer Products
Industriezeile 36
4010 Linz
Tel.: (+43) 732 77 01 01 - 90
consumer.service@
husqvarna.at

Azerbaijan

Firm Progress a.
Aliyev Str. 26A
10522 Baku

Belgium

GARDENA Belgium NV/SA
Sterrebeekstraat 163
1930 Zaventem
Phone: (+32) 2 720 92 12
Mail: info@gardena.be

Bosnia / Hercegovina

SILK TRADE d.o.o.
Industrijska zona Bukva bb
74260 Tešanj

Brazil

Husqvarna do Brasil Ltda
Av. Francisco Matarazzo,
1400 – 19º andar
São Paulo – SP
CEP: 05001-903
Tel: 0800-112252
marketing.br.husqvarna@
husqvarna.com.br

Bulgaria

Хускварна България ЕООД
Бул. „Андрей Липчев“ № 72
1799 София
Tel.: (+359) 02/9753076
www.husqvarna.bg

Canada / USA

GARDENA Canada Ltd.
100 Summerlea Road
Brampton, Ontario L6T 4X3
Phone: (+1) 905 972 9330
info@gardena.canada.com

Chile

Maquinarias Agroforestales
Ltda. (Maga Ltda.)
Santiago, Chile
Avda. Chesterton
8355 comuna Las Condes
Phone: (+56) 2 202 4417
Dalton@magla.cl
Zipcode: 7560330

Temuco, Chile

Avda. Valparaiso # 01466
Phone: (+56) 45 222 126
Zipcode: 4780441

China

Husqvarna (China) Machinery
Manufacturing Co., Ltd.
No. 1355, Jia Xin Rd.,
Ma Lu Zhen, Jia Ding Dist.,
Shanghai
201801
Phone: (+86) 21 59159629
Domestic Sales
www.gardena.com.cn

Colombia

Husqvarna Colombia S.A.
Calle 18 No. 68 D-31, zona
Industrial de Montevideo
Bogotá, Cundinamarca
Tel. 571 2922700 ext. 105
jairo.salazar@
husqvarna.com.co

Costa Rica

Compania Exim
Euroiberoamericana S.A.
Los Colegios, Moravia,
200 metros al Sur del Colegio
Saint Francis – San José
Phone: (+506) 297 6883
exim_euro@racsa.co.cr

Croatia

SILK ADRIA d.o.o.
Josipa Lončara 3
10090 Zagreb
Phone: (+385) 1 3794 580
silk.adria@zg-t-com.hr

Cyprus

Med Marketing
17 Digeni Akritas Ave
P.O. Box 27017
1641 Nicosia

Czech Republic

Husqvarna Česko s.r.o.
Türkova 2319/5b
149 00 Praha 4 – Chodov
Bezplatná infolinika:
800 100 425
servis@cz.husqvarna.com

Denmark

GARDENA / Husqvarna
Consumer Outdoor Products
Salgsafdelning Danmark
Box 9003
S-200 39 Malmö
info@gardena.dk

Dominican Republic

BOSQUESA, S.R.L.
Carretera Santiago Licey
Km. 5 ½
Esquina Copal II.
Santiago, Dominican Republic
Phone: (+809) 736-0333
joserbosquesa@claro.net.do

Ecuador

Husqvarna Ecuador S.A.
Arujos E1-181 y 10 de Agosto
Quito, Pichincha
Tel: (+593) 22800739
francisco.jacome@
husqvarna.com.ec

Estonia

Husqvarna Eesti OÜ
Consumer Outdoor Products
Kesk tee 10, Aaviku küla
Rae vald
Harju maakond
75005 Estonia
kontakt.etj@husqvarna.ee

Finland

Oy Husqvarna Ab
Consumer Outdoor Products
Lauttarhankatu 8 B / PL 3
00581 HELSINKI
info@gardena.fi

France

GARDENA France
Immeuble Expositiel
9 - 1 allée des Pierres Mayettes
ZAC des Barbanniers, B.P. 99
- F. 92232 GENNEVILLIERS
cedex
Tél. (+33) 01 40 85 30 40
service.consommateurs@
gardena.fr

Georgia

ALD Group
Beliashevili 8
1159 Tbilisi

Great Britain

Husqvarna UK Ltd
Preston Road
Aycliffe Industrial Park
Newton Aycliffe
County Durham
DL5 6UP
info.gardena@
husqvarna.co.uk

Greece

HUSQVARNA ΕΛΛΑΣ Α.Ε.Β.Ε.
Υπ. /μ. Ηφαίστου 33 Α
Βλ. Πλ. Κορωπίου
194 00 Κορωπί Αττικής
V.A.T. EL094094640
Phone: (+30) 210 6620 225
info@husqvarna-consumer.gr

Hungary

Husqvarna Magyarországi Kft.
Ezred u. 1-3
1044 Budapest
Telephone: (+36) 1 251-4161
vevozszoigalat.husqvarna@
husqvarna.hu

Iceland

O. Johnson & Kaaber
Tunguhalsi 1
110 Reykjavik
ooj@oik.is

Ireland

Husqvarna UK Ltd
Preston Road
Aycliffe Industrial Park
Newton Aycliffe
County Durham
DL5 6UP
info.gardena@
husqvarna.co.uk

Italy

Husqvarna Italia S.p.A.
Via Como 72
23868 VALMADRERA (LC)
Phone: (+39) 0341.203.111
info@gardenaitalia.it

Japan

KAKIUCHI Co. Ltd.
Sumitomo Realty &
Development Kojimachi
Bldg., 8F
5-1 Nibanncyo
Chiyoda-ku
Tokyo 102-0084
Phone: (+81) 33 264 7271
m_ishihara@kaku-ichi.co.jp

Kazakhstan

LAMED Ltd.
155/11, Tazhibayevy Str.
050060 Almaty
IP Schmidt
Abayavenue 3B
110 005 Kostanay

Kyrgyzstan

Alye Maki
av. Molodaya Guardir J 3
720014
Bishkek

Latvia

Husqvarna Latvija
Consumer Outdoor Products
Bākuži iela 6
LV-1024 Rīga
info@husqvarna.lv

Lithuania

UAB Husqvarna Lietuva
Consumer Outdoor Products
Ateities pl. 77C
LT-52104 Kaunas
centras@husqvarna.lt

Luxembourg

Magasins Jules Neuberg
39, rue Jacques Stas
Luxembourg-Gasperich 2549
Case Postale No.12
Luxembourg 2010
Phone: (+352) 40 140 101
api@neuberg.lu

Mexico

AFOSA
Av. Lopez Mateos Sur # 5019
Col. La Calma 45070
Zapopan, Jalisco
Mexico
Phone: (+52) 33 3818-3434
icornejo@afosa.com.mx

Moldova

Convel S.R.L.
290A Muncesti Str.
2002 Chisinau

Netherlands

GARDENA Nederland B.V.
Postbus 50176
1305 AD ALMERE
Phone: (+31) 36 521 00 00
info@gardena.nl

Neth. Antilles

Jonka Enterprises N.V.
Sta. Rosa Weg 196
P.O. Box 8200
Curaçao
Phone: (+599) 9 767 66 55
pgm@jonka.com

New Zealand

Husqvarna New Zealand Ltd.
PO Box 76-437
Manukau City 2241
Phone: (+64) (0) 9 9202410
support.nz@husqvarna.co.nz

Norway

GARDENA
Husqvarna Consumer
Outdoor Products
Salgskontor Norge
Kleiverveien 6
1540 Vestby
info@gardena.no

Peru

Husqvarna Perú S.A.
Jr. Ramón Cárcamo 710
Lima 1
Tel: (+51) 1 3320400 ext. 416
juan_remuigo@
husqvarna.com

Poland

Husqvarna
Poland Spółka z o.o.
ul. Wysockiego 15 b
03-371 Warszawa
Phone: (+48) 22 330 96 00
gardena@husqvarna.com.pl

Portugal

Husqvarna Portugal, SA
Lagoa - Albarraque
2635 - 595 Rio de Mouro
Tel.: (+351) 21 922 85 30
Fax: (+351) 21 922 85 36
info@gardena.pt

Romania

Romand International Srl
Soseaua Odaii 117 - 123,
RO 013603
București, S 1
Phone: (+40) 21 352.76.03
madex@mes.ro

Russia

ООО „Хускварна“
141400, Московская обл.,
г. Химки,
улица Ленинградская,
владение 39, стр.6
Бизнес Центр
„Химки Бизнес Парк“,
помещение ОВ02_04

Serbia

Domel d.o.o.
Autoput za Novi Sad bb
11273 Belgrade
Phone: (+381) 11 848 88 12
miroslav.jejina@domel.rs

Singapore

Hy-Ray PRIVATE LIMITED
40 Jalan Pemimpin
02-08 Tat Ann Building
Singapore 577185
Phone: (+65) 6253 2277
shiyang@hyray.com.sg

Slovak Republic

Husqvarna Česko s.r.o.
Türkova 2319/5b
149 00 Praha 4 – Chodov
Bezplatná infolinika:
800 154 044
servis@sk.husqvarna.com

Slovenia

Husqvarna Austria GmbH
Consumer Products
Industriezeile 36
4010 Linz
Tel.: (+43) 732 77 01 01 - 90
consumer.service@
husqvarna.at

South Africa

Husqvarna
South Africa (Pty) Ltd
Postnet Suite 250
Private Bag X6,
Cascades, 3202
South Africa
Phone: (+27) 33 846 9700
info@gardena.co.za

Spain

Husqvarna España S.A.
C/ Basauri, nº 6
La Florida
28023 Madrid
Phone: (+34) 91 708 05 00
atencioncliente@gardena.es

Suriname

Agrofix n.v.
Verlengde Hogestraat #22
Phone: (+597) 472426
agrofix@sr.net
Pobox : 2006
Paramaribo
Suriname – South America

Sweden

Husqvarna AB
S-561 82 Huskvarna
info@gardena.se

Switzerland / Schweiz

Husqvarna Schweiz AG
Consumer Products
Industriestrasse 10
5506 Mägenwil
Phone: (+41) (0) 848 800 464
info@gardena.ch

Turkey

GARDENA Dost Diş Ticaret
Minesilikli A.Ş.
Sanayi Cad. Adil Sokak
No: 1/B Kartal
34873 Istanbul
Phone: (+90) 216 3893939
info@gardena-dost.com.tr

Ukraine / Україна

ТОВ «Хусарна Україна»
вул. Васильківська, 34,
офіс 204-г
03022, Київ
Тел: (+38) 044 498 39 02
info@gardena.ua

Uruguay

FELI SA
Inte Ríos 1083 CP 11800
Montevideo – Uruguay
Tel: (+598) 22 03 18 44
info@felisa.com.uy

Venezuela

Corporación Casa y Jardín C.A.
Av. Caroní, Edif. Trezmen, PB.
Colinas de Bello Monte,
1050 Caracas.
Tlf: (+58) 212 992 33 22
info@casayjardin.net.ve

1188-20.960.08/0213

© GARDENA
Manufacturing GmbH
D-89070 Ulm
http://www.gardena.com