**Art. 1197**

- |            |  |
|------------|--|
| <b>D</b>   | <b>Gebrauchsanweisung</b><br>Wasserverteiler automatic             |
| <b>GB</b>  | <b>Operating Instructions</b><br>Water Distributor automatic       |
| <b>F</b>   | <b>Mode d'emploi</b><br>Sélecteur automatic                        |
| <b>NL</b>  | <b>Gebruiksaanwijzing</b><br>Waternverdeler automatic              |
| <b>S</b>   | <b>Bruksanvisning</b><br>Vattenfördelare automatic                 |
| <b>DK</b>  | <b>Brugsanvisning</b><br>Vandfordeler automatic                    |
| <b>FIN</b> | <b>Käyttöohje</b><br>Vedenjakelunohjain automatic                  |
| <b>N</b>   | <b>Bruksanvisning</b><br>Vannfordeler automatic                    |
| <b>I</b>   | <b>Istruzioni per l'uso</b><br>Distributore d'acqua automatic      |
| <b>E</b>   | <b>Manual de instrucciones</b><br>Distribuidor automatic           |
| <b>P</b>   | <b>Instruções de utilização</b><br>Distribuidor de água automatic  |
| <b>EST</b> | <b>Kasutusjuhend</b><br>Kastmisjaotur automatic                    |
| <b>LT</b>  | <b>Ekspluatavimo instrukcija</b><br>Vandens skirstytuvas automatic |
| <b>LV</b>  | <b>Lietošanas instrukcija</b><br>Ūdens sadalītājs automatic        |

# GARDENA Wasserverteiler automatic



Dies ist die deutsche Originalbetriebsanleitung.

Bitte lesen Sie die Betriebsanleitung sorgfältig und beachten Sie deren Hinweise. Machen Sie sich anhand dieser Betriebsanleitung mit dem Produkt, dem richtigen Gebrauch sowie den Sicherheitshinweisen vertraut.



Aus Sicherheitsgründen dürfen Kinder und Jugendliche unter 16 Jahren sowie Personen, die nicht mit dieser Betriebsanleitung vertraut sind, dieses Produkt nicht benutzen. Personen mit eingeschränkten körperlichen oder geistigen Fähigkeiten dürfen das Produkt nur verwenden, wenn sie von einer zuständigen Person beaufsichtigt oder unterwiesen werden.

→ Bitte bewahren Sie diese Betriebsanleitung sorgfältig auf.

## Inhaltsverzeichnis

1. Einsatzgebiet Ihres GARDENA Wasserverteilers automatic ..	2
2. Sicherheitshinweise .....	3
3. Montage .....	3
4. Inbetriebnahme .....	3
5. Bedienung .....	4
6. Außerbetriebnahme .....	6
7. Wartung .....	6
8. Beheben von Störungen .....	7
9. Technische Daten .....	8
10. Service / Garantie .....	8

## 1. Einsatzgebiet Ihres GARDENA Wasserverteilers automatic

### Ordnungsgemäßer Gebrauch:

Der Wasserverteiler dient in Verbindung mit dem GARDENA Bewässerungscomputer Art. 1864/1866 / (1814 für GB und F) der vollautomatischen Steuerung von 2 bis 6 Bewässerungssträngen.

Er ist für die private Benutzung im Haus- und Hobbygarten für den **ausschließlichen** Einsatz im Außenbereich zur Steuerung von Regnern und Bewässerungssystemen geeignet.

Die Nutzung des Wasserverteilers ist insbesondere von Vorteil, wenn der Wasserdruck nicht ausreicht, um sämtliche Bewässerungsgeräte bzw. -systeme gleichzeitig zu betreiben oder wenn mehrere Pflanzbereiche mit unterschiedlichen Wasserbedarfen vollautomatisch bewässert werden sollen.

Der Wasserverteiler kann vollautomatisch in Kombination mit einem GARDENA Bewässerungscomputer oder manuell durch Öffnen / Schließen des Wasserhahns betrieben werden.

Die Einhaltung dieser Betriebsanleitung ist Voraussetzung für den ordnungsgemäßen Gebrauch des Wasserverteilers.

### Zu beachten



#### GEFAHR ! Körperverletzung !

**Nicht verwendet werden darf der Wasserverteiler im industriellen Einsatz und in Verbindung mit Chemikalien, Lebensmitteln, leicht brennbaren und explosiven Stoffen.**

## 2. Sicherheitshinweise

Der Wasserverteiler darf max. 1,5 m tiefer positioniert sein als der höchste angeschlossene Verbraucher.

Der Mindest-Wasserdruck für eine sichere Schaltfunktion während der Bewässerung beträgt 1 bar. Bei zu vielen Anschluss-Geräten in einer Leitung kann evtl. der Fließdruck unter 1 bar abfallen, sodass der Wasserverteiler nicht weiterschaltet. Zur Erhöhung des Fließdrucks empfehlen wir an der Eingangsseite das GARDENA Hahnstück **Art. 2801 / 2817** mit  $\frac{3}{4}$ "-Schläuchen.

Aufgrund der Schaltfunktion des Wasserverteilers kann es zur Tropfenbildung während des Weiterschaltens an den Ausgängen kommen.

**Bitte beachten:** Bei abgeschlossener Bewässerung entleert sich das höher gelegene Anschluss-Gerät über das am tiefsten gelegene.

Bei sandhaltigem Wasser muss ein Vorfilter verwendet werden.

Der Wasserverteiler sollte nicht an Hauswasserwerke angeschlossen werden, da diese zu große Druckschwankungen aufweisen.

Nur mit Original GARDENA Zubehör wird die Funktion gewährleistet.

Die Ausgänge können ausschließlich einzeln nacheinander geschaltet werden.

Die Mindestwasserabgabemenge für eine sichere Schaltfunktion des Wasserverteilers beträgt 20 l/h. Z. B. zur Steuerung des Micro-Drip Systems werden mind. 10 Stück 2-Liter-Tropfer benötigt.

Das Micro-Drip-Basisgerät darf nicht auf der Eingangsseite des Wasserverteilers installiert werden.

## 3. Montage

### Befestigungsplatte montieren:

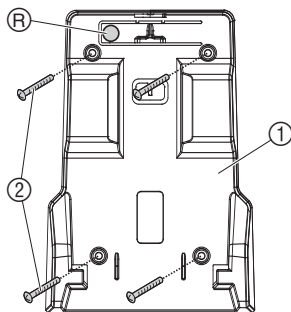

Der Wasserverteiler kann über die Befestigungsplatte ① auf dem Boden oder an der Wand (Eingang oben) montiert werden.

1. Bohrlöcher mit Hilfe der Befestigungsplatte ① anzeichnen und die 4 Löcher bohren.
2. Befestigungsplatte mit 4 Schrauben ② (nicht im Lieferumfang) festschrauben.

### Wasserverteiler verriegeln:

→ Wasserverteiler von oben auf die Befestigungsplatte ① schieben bis er einrastet.

### Wasserverteiler entriegeln:

→ Entriegelungstaste **R** drücken und Wasserverteiler nach oben abziehen.

## 4. Inbetriebnahme

### Wasserverteiler anschließen:

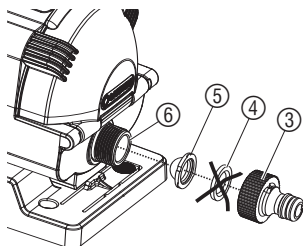

### Eingangsseite:

1. Gummidichtung ④ dem Hahnstück ③ entnehmen und durch das Schmutzsieb ⑤ ersetzen.
2. Hahnstück ③ auf den Anschluss der Eingangsseite ⑥ schrauben und über einen Schlauch mit dem Bewässerungscomputer oder Wasserhahn verbinden.

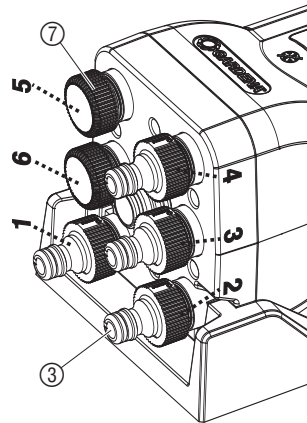
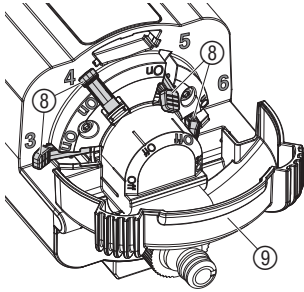

### Ausgangsseite :

Es können 2 bis 6 Ausgänge verwendet werden. Ausgänge **1** und **2** müssen immer verwendet werden. Die Ausgänge **3** bis **6** können über die Durchfluss-Hebel **8** zugeschaltet werden. Im Lieferumfang sind 5 Hahnstücke **3** und 3 Endkappen **7** enthalten. Nicht verwendete Ausgänge müssen mit einer Endkappe **7** verschlossen werden.

### Durchfluss-Hebel On / Off einstellen :

1. Schutzdeckel **9** aufklappen.
2. Durchfluss-Hebel **8** der verwendeten Ausgänge (Bsp. **3** und **4**) auf **On** stellen.
3. Durchfluss-Hebel **8** der nicht verwendeten Ausgänge (Bsp. **5** und **6**) auf **Off** stellen.
4. Schutzdeckel **9** zuklappen und einrasten.

### Verwendete / nicht verwendete Ausgänge anschließen :

1. Hahnstücke **3** auf die verwendeten Ausgänge schrauben (Bsp. **1** bis **4**).
2. Nicht verwendete Ausgänge (Bsp. **5** und **6**) mit Endkappen **7** verschließen.
3. Verwendete Ausgänge **1** bis **4** mit den Verbrauchern verbinden.

### Wichtiger Hinweis :

Die Zuordnung der Durchfluss-Hebel (**On / Off**) muss mit den Ausgängen (**verwendet / nicht verwendet**) übereinstimmen. Die Programmnummern des Bewässerungscomputers müssen den verwendeten Ausgängen zugeordnet sein.

## 5. Bedienung

### Offenen Ausgang am Wasserverteiler einstellen :

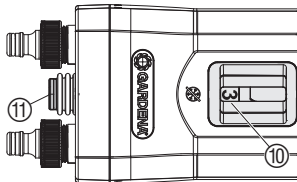

Hinter dem Sichtfenster **10** wird der aktuell offene Ausgang angezeigt. Wenn über einen anderen Ausgang (manuell) bewässert werden soll, oder wenn die Zuordnung des offenen Ausganges zum Programm des Bewässerungscomputers nicht stimmt, kann der gewünschte offene Ausgang mit der Wahl-Taste **11** gewählt werden.

→ Wahl-Taste **11** so oft drücken, bis der gewünschte offene Ausgang (Bsp. 3) im Sichtfenster **10** angezeigt wird.

### Mit Bewässerungscomputer :

Bei Einsatz des GARDENA Bewässerungscomputers **Art. 1864 / 1866** sollte das „**Programm 15**“ (Art. 1814 „Special program“) verwendet werden. Dabei wird die für ein sicheres Weiterschalten benötigte 5 Min. Pause zwischen den Programmen automatisch berücksichtigt.

1. Programme (Bewässerungs-Zeiten) für die verwendeten Ausgänge programmieren.
2. Wahl-Taste **11** so oft drücken, bis der offene Ausgang im Sichtfenster **10** dem gewünschten Programm des Bewässerungscomputers entspricht.

**Beispiel für 4 verwendete Ausgänge und Nutzung von Prog. 15 am Bewässerungscomputer 1864/1866:**

In diesem Beispiel wird über die verwendeten Ausgänge **1 bis 4** bewässert.

Program / Ausgang	Start Time	Run Time	Mo	Tu	We	Th	Fr	Sa	Su
1	<b>5:00</b>	<b>0:30</b>	<b>X</b>				<b>X</b>		
2	<b>5:35</b>	<b>0:35</b>		<b>X</b>			<b>X</b>		<b>X</b>
3	<b>20:20</b>	<b>0:35</b>	<b>X</b>				<b>X</b>	<b>X</b>	
4	<b>21:00</b>	<b>0:05</b>	<b>X</b>		<b>X</b>		<b>X</b>		
5	<b>NICHT BELEGT</b>								
6	<b>NICHT BELEGT</b>								

Zwischen jedem Programm sind mind. 5 Min. Pause automatisch berücksichtigt. Wenn die Bewässerungstage nicht für alle Tage identisch sind (Bsp. Programm / Ausgang 2), wird an nicht aktiven Ausgängen für 30 Sekunden bewässert. Damit ist sichergestellt, dass der Wasserverteiler zum nächsten programmierten Ausgang (Bsp. Am Montag von Ausgang 1 auf Ausgang 3) weiterschaltet.

**Aktive Bewässerung abbrechen:**

Wenn das „**Programm 15**“ (Art. 1814 „Special program“) aktiviert ist, kann über die Man.-Taste am Bewässerungscomputer die aktive Bewässerung abgebrochen werden, ohne dass die Zuordnung der Programme zu den offenen Ausgängen verloren geht.

→ Man.-Taste am Bewässerungscomputer während einer Bewässerung drücken.

*Die Bewässerung wird abgebrochen und der Wasserverteiler schaltet auf den nächsten verwendeten Ausgang und der Bewässerungscomputer auf das nächste Programm weiter.*

**Mit Feuchtesensor / Regensensor:**

**Der Feuchtesensor Art. 1188 / Regensensor Art. 1189 darf nur zusammen mit dem Bewässerungscomputer Art. 1864 / 1866 und aktivem Prog. 15 verwendet werden.**

Wenn der Feuchtesensor / Regensensor ausreichend Feuchtigkeit meldet, kürzt das „**Programm 15**“ die Bewässerung auf 30 Sek. damit der Wasserverteiler zum nächsten verwendeten Ausgang weiterschaltet. Ohne „**Programm 15**“ würde die Bewässerung nicht ausgeführt werden. Somit würde die Zuordnung der Programme zu den verwendeten Ausgängen verloren gehen.

→ Bitte beachten Sie die Betriebsanleitung des Bewässerungscomputers.

## 6. Außerbetriebnahme

### Überwintern / Lagern:



**ACHTUNG!**  
**Beschädigung des Wasserverteilers, da das Produkt nicht frostsicher ist!**  
 → Wasserverteiler vor Frost schützen.

1. Anschlüsse lösen.
2. Wasserverteiler bei Bedarf entriegeln und von der Befestigungsplatte abziehen.
3. Wasserverteiler an einem trockenen, frostfreien Ort lagern.

**Der Aufbewahrungsort muss für Kinder unzugänglich sein.**

## 7. Wartung

### Schmutzsieb und Sichtfenster reinigen:

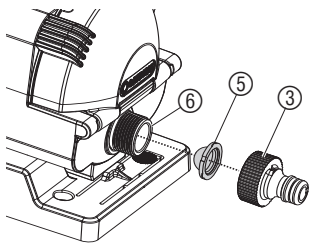

Das Schmutzsieb regelmäßig prüfen.

1. Hahnstück ③ abschrauben.
2. Schmutzsieb ⑤ entnehmen und reinigen.
3. Hahnstück ③ mit Schmutzsieb ⑤ wieder auf den Anschluss der Eingangsseite ⑥ schrauben.
4. Haken ⑫ des Sichtfensters ⑩ nach oben drücken, das Sichtfenster entnehmen und reinigen.
5. Sichtfenster ⑩ wieder einsetzen.

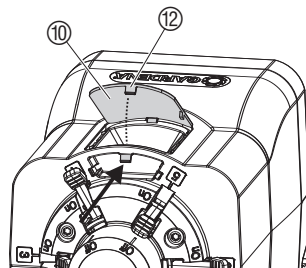

### Wasserverteiler durchspülen:

Ein verschmutzter Wasserverteiler kann die Schaltfunktion beeinträchtigen. Wir empfehlen, den Wasserverteiler ein Mal im Jahr durchzuspülen.

1. Alle Durchfluss-Hebel auf **On** stellen und die Endkappen entfernen.
2. Wasserhahn öffnen bzw. Bewässerungscomputer auf manuelle Bewässerung stellen.
3. Nach 30 Sek. Wahl-Taste drücken damit der nächste Ausgang durchgespült wird.
4. Punkt 3. für alle Ausgänge wiederholen.

## 8. Beheben von Störungen



### ACHTUNG !

Wenn die Zuordnung der Programme zu den Ausgängen verloren geht, kann erheblicher Schaden durch Überwässerung oder Austrocknung entstehen, da die Programme dann über die falschen Ausgänge ausgeführt werden!

→ Stellen Sie die korrekte Zuordnung der Programme zu den Ausgängen sicher.

Störung	Mögliche Ursache	Abhilfe
<b>Keine Bewässerung</b>	Wasserhahn geschlossen.	→ Wasserhahn öffnen.
	Ausgänge <b>1</b> und <b>2</b> mit Endkappe verschlossen.	→ An Ausgänge <b>1</b> und <b>2</b> Verbraucher anschließen.
	Aktive Ausgänge (Durchfluss Hebel auf <b>On</b> ) mit Endkappe verschlossen.	→ Verbraucher an die aktiven Ausgänge anschließen.
	Durchfluss-Hebel für verwendete Ausgänge nicht auf <b>On</b> oder für nicht verwendete Ausgänge (mit Endkappe) nicht auf <b>Off</b> .	→ Durchfluss-Hebel für verwendete Ausgänge auf <b>On</b> und für nicht verwendete Ausgänge auf <b>Off</b> stellen.
	Programme den Ausgängen (siehe Sichtfenster) nicht korrekt zugeordnet.	→ Programmzuordnung prüfen.
<b>Bewässerung über falschen Ausgang (z.B. Falsche Zuordnung der Programme zu den Ausgängen)</b>	Nach Deaktivierung der Programme (Schlechtwetterfunktion).	→ Über die Wahl-Taste den aktiven Ausgang (siehe Sichtfenster) dem gewünschten Programm zuordnen.
	Wahl-Taste während aktiver Bewässerung gedrückt.	→ Wahl-Taste bei aktiver Bewässerung nicht drücken.
	Druckschwankungen im Hauswasserwerk.	→ Kein Hauswasserwerk verwenden.
<b>Wasserverteiler schaltet nicht weiter</b>	Druck kleiner 1 bar.	→ Sieb reinigen, Eingangsseitig Hahnstück <b>Art. 2801 / 2817</b> mit $\frac{3}{4}$ "-Schläuchen verwenden, Wasserverbrauch am Ausbringergerät reduzieren.
	Wasserverteiler verschmutzt.	→ Wasserverteiler durchspülen.
	Aktiver Ausgang mit Endkappe verschlossen.	Endkappe abschrauben. → Wasserverteiler schaltet weiter.
<b>Nur wenn nicht Art. 1864 / 1866 verwendet wird</b>	Bewässerungstage nicht bei allen Programmen identisch.	→ Bewässerungstage bei allen Programmen identisch einstellen.
	Keine 5 Min. Pause zwischen den Programmen.	→ Zwischen den Programmen 5 Min. Pause einstellen.



Bei sonstigen Störungen bitten wir Sie, sich mit dem **GARDENA Service** in Verbindung zu setzen. Reparaturen dürfen nur von **GARDENA Servicestellen** oder von **GARDENA autorisierten Fachhändlern** durchgeführt werden.

## 9. Technische Daten

### Wasserverteiler automatic Art. 1197

<b>Eingang:</b>	26,5 mm (G <sup>3/4</sup> ) Außengewinde
<b>Ausgänge:</b>	6 x 26,5 mm (G <sup>3/4</sup> ) Außengewinde
<b>Min. Betriebsdruck:</b>	1 bar
<b>Max. Betriebsdruck:</b>	6 bar
<b>Mindest-Durchfluss:</b>	20 l/h

## 10. Service / Garantie

### *Wir bieten Ihnen umfangreiche Serviceleistungen*

- Qualifizierte, schnelle und kostengünstige Reparatur durch unseren **Zentralen Reparatur-Service**  
– Bearbeitungsdauer in unserem Hause max. 5 Arbeitstage
- Einfache und kostengünstige Rücksendung an GARDENA durch **Abhol-Service (nur innerhalb von Deutschland)**  
– Abholung innerhalb von 2 Tagen
- Kompetente Beratung bei Störungen / Reklamationen durch unseren **Technischen Service**
- Schnelle und kostengünstige Ersatzteilversorgung durch unseren **Zentralen Ersatzteil-Service**  
– Bearbeitungsdauer in unserem Hause max. 2 Arbeitstage

Im Garantiefall sind die Serviceleistungen für Sie kostenlos.

### Service-Anschrift

GARDENA Manufacturing GmbH Service  
Hans-Lorenser-Str. 40 D-89079 Ulm

### *Ihre direkte Verbindung zum Service*

 **Telefon**

 **Fax**

 **E-Mail**

 in Deutschland	(07 31) 4 90 + Durchwahl		<a href="http://www.gardena.de/service/">www.gardena.de/service/</a>
Technische Störungen / Reklamationen	290	389	<a href="mailto:service@gardena.com">service@gardena.com</a>
Reparaturen und Antworten auf Kostenvoranschläge	300	307	<a href="mailto:service@gardena.com">service@gardena.com</a>
Ersatzteilbestellungen / Allgem. Produktberatung	123	249	<a href="mailto:service@gardena.com">service@gardena.com</a>
Abhol-Service	(0 18 03) 30 81 00 oder (0 18 03) 00 16 89		



**A** in Österreich

+ 43 (0) 732 77 01 01 – 90    consumer.service@husqvarna.at

**CH** in der Schweiz

0848 800 464

info@gardena.ch

**Garantie:**

GARDENA gewährt für dieses Produkt 2 Jahre Garantie (ab Kaufdatum). Diese Garantieleistung bezieht sich auf alle wesentlichen Mängel des Gerätes, die nachweislich auf Material- oder Fabrikationsfehler zurückzuführen sind. Sie erfolgt durch die Ersatzlieferung eines einwandfreien Gerätes oder durch die kostenlose Reparatur des eingesandten Gerätes nach unserer Wahl, wenn folgende Voraussetzungen gewährleistet sind:

- Das Gerät wurde sachgemäß und laut den Empfehlungen in der Betriebsanleitung behandelt.
- Es wurde weder vom Käufer noch von einem Dritten versucht, das Gerät zu reparieren.

Diese Hersteller-Garantie berührt die gegenüber dem Händler / Verkäufer bestehenden Gewährleistungsansprüche nicht.

Im Garantiefall schicken Sie bitte das defekte Gerät zusammen mit einer Kopie des Kaufbelegs und einer Fehlerbeschreibung per Abhol-Service (nur in Deutschland) oder frankiert an die auf der Rückseite angegebene Serviceadresse.

Unfreie Paketeinsendungen werden im Postverteilstützpunkt ausgefiltert und erreichen uns nicht.

Nach erfolgter Reparatur senden wir das Gerät frei an Sie zurück.

## **D Produkthaftung**

Wir weisen ausdrücklich darauf hin, dass wir nach dem Produkthaftungsgesetz nicht für durch unsere Geräte hervorgerufene Schäden einzustehen haben, sofern diese durch unsachgemäße Reparatur verursacht oder bei einem Teileaustausch nicht unsere Original GARDENA Teile oder von uns freigegebene Teile verwendet werden und die Reparatur nicht vom GARDENA Service oder dem autorisierten Fachmann durchgeführt wird. Entsprechendes gilt für Ergänzungsteile und Zubehör.

## **GB Product Liability**

We expressly point out that, in accordance with the product liability law, we are not liable for any damage caused by our units if it is due to improper repair or if parts exchanged are not original GARDENA parts or parts approved by us, and, if the repairs were not carried out by a GARDENA Service Centre or an authorised specialist. The same applies to spare parts and accessories.

## **F Responsabilité**

Nous vous signalons expressément que GARDENA n'est pas responsable des dommages causés par ses appareils, dans la mesure où ces dommages seraient causés suite à une réparation non conforme, dans la mesure où, lors d'un échange de pièces, les pièces d'origine GARDENA n'auraient pas été utilisées, ou si la réparation n'a pas été effectuée par le Service Après-Vente GARDENA ou l'un des Centres SAV agréés GARDENA. Ceci est également valable pour tout ajout de pièces et d'accessoires autres que ceux préconisés par GARDENA.

## **NL Productaansprakelijkheid**

Wij wijzen er nadrukkelijk op, dat wij op grond van de wet aansprakelijkheid voor producten niet aansprakelijk zijn voor schade ontstaan door onze apparaten, indien deze door onvakkundige reparatie veroorzaakt zijn, of er bij het uitwisselen van onderdelen geen gebruik gemaakt werd van onze originele GARDENA onderdelen of door ons vrigegeven onderdelen en de reparatie niet door de GARDENA technische dienst of de bevoegde vakman uitgevoerd werd. Ditzelfde geldt voor extra-onderdelen en accessoires.

## **S Produktansvar**

Tillverkaren är inte ansvarig för skada som orsakats av produkten om skadan beror på att produkten har reparerats felaktigt eller om, vid reparation eller utbyte, andra än Original GARDENA reservdelar har använts. Samma sak gäller för kompletteringsdelar och tillbehör.

## **DK Produktansvar**

Vi gør udtrykkeligt opmærksom på at i henhold til produktansvarsloven er vi ikke ansvarlige for skader forårsaget af vores udstyr, hvis det skyldes uautoriserede reparationer eller hvis dele er skiftet ud og der ikke er anvendt originale GARDENA dele eller dele godkendt af os, eller hvis reparationerne ikke er udført af GARDENA-service eller en autoriseret fagmand. Det samme gælder for ekstra udstyr og tilbehør.

## **FIN Tuotevastuu**

Korostamme nimenomaan, että tuotevastuulain nojalla emme ole vastuussa laitteistamme johtuneista vahingoista, mikäli nämä ovat aiheutuneet epäasianmukaisesta korjauksesta tai osia vaihdettaessa ei ole käytetty alkuperäisiä GARDENA- varaosia tai hyväksymiämme osia ja korjauksen on suorittanut muu kuin GARDENA -huoltokeskus tai valtuuttamamme ammattihenkilö. Tämä pätee myös lisäosiin ja lisävarusteisiin.

## **I Responsabilità del prodotto**

Si rende espressamente noto che, conformemente alla legislazione sulla responsabilità del prodotto, non si risponde di danni causati da nostri articoli se originati da riparazioni eseguite non correttamente o da sostituzioni di parti effettuate con materiale non originale GARDENA o comunque da noi non approvato e, in ogni caso, qualora l'intervento non venga eseguito da un centro assistenza GARDENA o da personale specializzato autorizzato. Lo stesso vale per le parti complementari e gli accessori.

## **E Responsabilidad de productos**

Advertimos que conforme a la ley de responsabilidad de productos no nos responsabilizamos de daños causados por nuestros aparatos, siempre y cuando dichos daños hayan sido originados por arreglos o reparaciones indebidas, por recambios con piezas que no sean piezas originales GARDENA o bien piezas autorizadas por nosotros, así como en aquellos casos en que la reparación no haya sido efectuada por un Servicio Técnico GARDENA o por un técnico autorizado. Lo mismo es aplicable para las piezas complementarias y accesorios.

## **P Responsabilidade sobre o produto**

Queremos salientar que segundo a lei da responsabilidade do fabricante, nós não nos responsabilizaremos por danos causados pelo nosso equipamento, quando estes ocorrerem em decorrência de reparações inadequadas ou da substituição de peças por peças não originais da GARDENA, ou peças não autorizadas. A responsabilidade tornar-se-á nula também depois de reparações realizadas por oficinas não autorizadas pela GARDENA. Esta restrição valerá também para peças adicionais e acessórios.

### **EST Tootevastutus**

Juhime teie tähelepanu sellele, et tootevastutusseaduse kohaselt ei vastuta me meie seadmete poolt põhjustatud kahjude eest, kui need on tekkinud asjatundmatu paranduse tagajärjel või kui detaili vahetamisel ei kasutatud GARDENA originaalvaruosi ega meie poolt kasutada lubatud varuosi ja kui parandustöid ei ole teinud GARDENA klienditeenindusspetsialistid ega meie volitatud spetsialistid. Sama kehtib lisadetailide ja tarvikute kohta.

### **LT Atsakomybė už produkciją**

Prašome atkreipti dėmesį, kad remdamiesi „Mašinų saugos“ įstatymu, neatsakome už nuostolius, sukeltus mūsų prietaisų, jei jie atsirado dėl netinkamo remonto, arba, jei keičiant dalis, buvo naudojami neoriginalios GARDENA dalys arba dalys, kurių mes neleidome naudoti, o remontą atliko ne GARDENA serviso centras ar įgaliotas specialistas. Tas pats galioja papildomoms dalims ir priedams.

### **LV Produkta atbildība**

Mēs skaidri norādām uz to, ka saskaņā ar Produktu atbildības likumu, mēs neatbildam par mūsu iekārtu radītiem zaudējumiem, ciktāl tos ir izraisījis neatbilstošs remonts vai daļu nomaina ar neoriģinālām GARDENA daļām vai ne ar mūsu norādītajām detaļām un remontu nav veicis GARDENA serviss vai pilnvarots speciālists. Tas pats attiecas uz papildinošajām daļām un piederumiem.

### **D EG-Konformitätserklärung**

Der Unterzeichnete Husqvarna AB, 561 82 Huskvarna, Sweden bestätigt, dass die nachfolgend bezeichneten Geräte in der von uns in Verkehr gebrachten Ausführung die Anforderungen der harmonisierten EU-Richtlinien, EU-Sicherheitsstandards und produktspezifischen Standards erfüllen. Bei einer nicht mit uns abgestimmten Änderung der Geräte verliert diese Erklärung ihre Gültigkeit.

### **GB EU Declaration of Conformity**

The undersigned Husqvarna AB, 561 82 Huskvarna, Sweden, hereby certifies that, when leaving our factory, the units indicated below are in accordance with the harmonised EU guidelines, EU standards of safety and product specific standards. This certificate becomes void if the units are modified without our approval.

### **F Certificat de conformité aux directives européennes**

Le constructeur, soussigné : Husqvarna AB, 561 82 Huskvarna, Sweden, déclare qu'à la sortie de ses usines le matériel neuf désigné ci-dessous était conforme aux prescriptions des directives européennes énoncées ci-après et conforme aux règles de sécurité et autres règles qui lui sont applicables dans le cadre de l'Union européenne. Toute modification portée sur ce produit sans l'accord express de Husqvarna supprime la validité de ce certificat.

### **NL EU-overeenstemmingsverklaring**

Ondergetekende Husqvarna AB, 561 82 Huskvarna, Sweden, bevestigt, dat het volgende genoemde apparaat in de door ons in de handel gebrachte uitvoering voldoet aan de eis van, en in overeenstemming is met de EU-richtlijnen, de EU-veiligheidsstandaard en de voor het product specifieke standaard. Bij een niet met ons afgestemde verandering aan het apparaat verliest deze verklaring haar geldigheid.

### **S EU Tillverkarintyg**

Undertecknad firma Husqvarna AB, 561 82 Huskvarna, Sweden, intyggar härmed att nedan nämnda produkter överensstämmer med EU:s direktiv, EU:s säkerhetsstandard och produktspecifikation. Detta intyg upphör att gälla om produkten ändras utan vårt tillstånd.

### **DK EU Overensstemmelse certifikat**

Undertegnede Husqvarna AB, 561 82 Huskvarna, Sweden bekræfter hermed, at enheder listet herunder, ved afsendelse fra fabrikken, er i overensstemmelse med harmoniserede EU retningslinjer, EU sikkerhedsstandarder og produkt-specifikationsstandarder. Dette certifikat træder ud af kraft hvis enhederne er ændret uden vor godkendelse.

### **FIN EY-vaatimustenmukaisuusvakuutus**

Allekirjoittanut Husqvarna AB, 561 82 Huskvarna, Sweden vakuuttaa, että allamainitut laitteet täyttävät tehtaaltamme lähtiesään yhdenmukaistettujen EY-direktiivien, EY-turvallisuusstandardien ja tuotekohtaisten standardien vaatimukset. Laitteisiin tehdyt muutokset, joista ei ole sovittu kanssamme, johtavat tämän vakuutuksen raukeamiseen.

### **I Dichiarazione di conformità alle norme UE**

La sottoscritta Husqvarna AB, 561 82 Huskvarna, Sweden, certifica che il prodotto qui di seguito indicato, nei modelli da noi commercializzati, è conforme alle direttive armonizzate UE nonché agli standard di sicurezza e agli standard specifici di prodotto. Qualunque modifica apportata al prodotto senza nostra specifica autorizzazione invalida la presente dichiarazione.

### **E Declaración de conformidad de la UE**

El que suscribe Husqvarna AB, 561 82 Huskvarna, Sweden, declara que la presente mercancía, objeto de la presente declaración, cumple con todas las normas de la UE, en lo que a normas técnicas, de homologación y de seguridad se refiere. En caso de realizar cualquier modificación en la presente mercancía sin nuestra previa autorización, esta declaración pierde su validez.

### **P Certificado de conformidade da UE**

Os abaixo mencionados Husqvarna AB, 561 82 Huskvarna, Sweden, por este meio certificam que ao sair da fábrica o aparelho abaixo mencionado está de acordo com as directrizes harmonizadas da UE, padrões de segurança e de produtos específicos. Este certificado ficará nulo se a unidade for modificada sem a nossa aprovação.

### **EST ELI vastavusdeklaratsioon**

Allakirjutanu Husqvarna AB, 561 82 Huskvarna, Sweden kinnitab, et kirjeldatud seade vastab meie poolt ringluses viidud kujul ELI harmooniseeritud direktiividele, ELI ohutusstandarditele ja tootega seotud standarditele. Meiega kooskõlastamata muudatuse tegemise korral seadmel kaotab see deklaratsioon kehtivuse.

### **LT ES Atitikties deklaracija**

Pasirašanti Husqvarna AB, 561 82 Huskvarna, Sweden patvirtina, kad žemiau nurodyti prietaisai ir jų modeliai, kuriuos paleidome į apyvartą, patenkina harmonizuotas ES direktyvas, ES saugumo standartus ir specifinius gaminių standartus. Atlikus bet kokį prietaiso pakeitimą, kuris nėra suderintas su mumis, ši deklaracija praranda galiojimą.

### **LV ES-atbilstības deklarācija**

Parakstījusies Husqvarna AB, 561 82 Huskvarna, Sweden, Vācija apstiprina, ka sekojoši apzīmētās iekārtas, kuras mēs izplatām, savā izpildījumā atbilst harmonizētajām ES direktīvām, ES drošības standartiem un produkta specifiskajiem standartiem. Ar mūsu neapstiprinātām izmaiņām iekārtā šī deklarācija zaudē savu derīgumu.

Bezeichnung des Gerätes: Wasserverteiler automatic Description of the unit: Water Distributor automatic Désignation du matériel : Sélecteur automatic Omschrijving van het apparaat: Waterverdeler automatic Produktbeskrivning: Vattenfördelare automatic Beskrivelse af enhederne: Vandfordeler automatic Laitteiden nimitys: Vedenjakelunohjain automatic Descrizione del prodotto: Distributore d'acqua automatic Descripción de la mercancía: Distribuidor automatic Descrição do aparelho: Distribuidor de água automatic Seadmete nimetus: Kastmisjaotur automatic Gaminio pavadinimas: Vandens skirstytuvas automatic Iekārtu apzīmējums: Ūdens sadalītājs automatic	Anbringningsjahr der CE-Kennzeichnung: Year of CE marking: Date d'apposition du marquage CE : Installatiejaar van de CE-aanduiding: CE-Märkningsår: CE-Mærkningsår: CE-merkin kiinnitysvuosi: Anno di rilascio della certificazione CE: Colocación del distintivo CE: Ano de marcação pela CE: CE-märgistuse paigaldamise aasta: CE- markējuma uzlikšanas gads: Metai, kuriais paženklinta CE-ženklū:
Art.-Nr.: Varenr. : Toote nr : Art. No.: Art.-n:o : Gaminio Nr. : Référence : Art. : Art.-Nr. : Art. nr.: Art. N°: Art.nr. : Art. N°: <b>1197</b>	Ulm, den 01.07.2011 Ulm, 01.07.2011 Fait à Ulm, le 01.07.2011 Ulm, 01-07-2011 Ulm, 2011.07.01. Ulm, 01.07.2011 Ulmissa, 01.07.2011 Ulm, 01.07.2011 Ulm, 01.07.2011 Ulm, 01.07.2011 Ulm, 01.07.2011 Ulm, 2011.07.01 Ulma, 01.07.2011
EU-Richtlinien: Normativa UE: EU directives: Directrices da UE: Directives européennes : ELi direktiivid: EU-richtlijnen: ES direktivos: EU direktiv: ES-direktivas: EU Retningslinier: EY-direktiivit: Directive UE: <b>2006/42/EC</b>	Der Bevollmächtigte Authorised representative Représentant légal Gemachtigde Behörig Förmåktbarnare Teknisk direktör Valtuutettu edustaja Rappresentante autorizzato Representante autorizado Representante autorizado Volitatud esindaja Įgaliotasis atstovas Pilnvarotā persona
Harmonisierte EN: <b>EN ISO 12100</b>	
Hinterlegte Dokumentation: GARDENA Technische Dokumentation E. Renn 89079 Ulm Deposited Documentation: GARDENA Technical Documentation E. Renn 89079 Ulm Documentation déposée : Documentation technique GARDENA E. Renn 89079 Ulm	A. Disch Vice President Category Watering

