

4000/4 Inox Multi 3
Art. 1434

7000/5 Inox Multi 4
Art. 1438

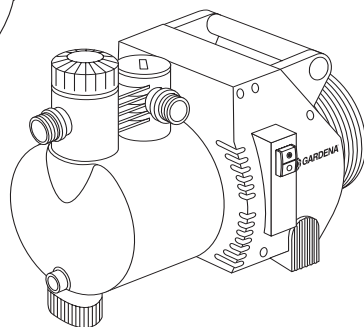

D Betriebsanleitung

Gartenpumpe

GB Operating Instructions

Garden Pump

F Mode d'emploi

Pompe de surface pour arrosage

NL Instructies voor gebruik

Beregeningspomp

S Bruksanvisning

Bevatningspump

DK Brugsanvisning

Trykpumpe

I Istruzioni per l'uso

Pompa da giardino

E Manual de instrucciones

Bomba para jardín

P Instruções de utilização

Bomba de Jardim

FIN Käyttöohje

Puutarhapumppu

N Bruksanvisning

Hagepumpe

GARDENA Bomba para el jardín 4000/4 Inox Multi 3; 7000/5 Inox Multi 4

Bienvenido al jardín GARDENA...



Esto es la traducción del manual de uso alemán original. Por favor, lea atentamente estas instrucciones y observe las indicaciones contenidas en las mismas. Familiarícese mediante estas instrucciones con las características de la bomba para el jardín, con su uso correcto y con las indicaciones de seguridad.



Por motivos de seguridad no está permitido el uso de esta bomba para el jardín a niños menores de 16 años y a las personas que no estén familiarizadas con estas instrucciones.

→ Por favor, guarde estas instrucciones para consultas posteriores.

Índice de materias

1. Aplicaciones de su bomba para el jardín GARDENA	58
2. Para su seguridad	58
3. Puesta en marcha	60
4. Manejo	61
5. Mantenimiento	62
6. Eliminación de averías	62
7. Puesta fuera de servicio	63
8. Accesorios suministrables	64
9. Datos técnicos	64
10. Servicio Técnico / Garantía	65

1. Aplicaciones de su bomba para el jardín GARDENA

Aplicación

Las bombas para el jardín GARDENA están previstas para ser utilizadas en la casa y el jardín.

Líquidos a bombear

Además pueden utilizarse estas bombas para vaciar piscinas, para el suministro de insecticidas y abonos solubles en agua, para la aplicación de pinturas diluidas con agua y resinas de madera solubles en agua.

A observar



Las bombas no están previstas para un funcionamiento de larga duración (p.ej. usos industriales y transvase continuo). No se deben transvasar aguas ácidas, fácilmente inflamables o productos explosivos (p.ej. bencina, petróleo o soluciones con nitro) o productos alimenticios. La temperatura del agua no debe sobrepasar los 35 °C.

2. Para su seguridad



¡ ATENCIÓN !
Descarga eléctrica!

Existe peligro de lesiones por descarga eléctrica.

→ Desconecte el enchufe de la red antes del llenado, después de la puesta fuera de servicio, durante la eliminación de averías y antes de los trabajos de mantenimiento.

Lugar de instalación

¡Atención! Sólo puede utilizarse la bomba cerca de piscinas, estanques o lugares similares si la bomba dispone de un interruptor diferencial (FI) con corriente nominal ≤ 30 mA (DIN VDE 0100-702 y 0100-738). La bomba ha de estar además en lugar firme y seguro a las inundaciones. Como medida de seguridad adicional, se puede utilizar un interruptor de protección personal autorizado.

→ Aconsejamos consultar con su electricista.

Si se encuentran personas en la piscina o en el estanque de jardín no puede utilizarse la bomba.

El filtro antiarena Ref. 1730/1731 deberá utilizarse para evitar daños en la turbina a causa de cuerpos extraños.

Cables de conexión

El cable de conexión a la red y los cables de prolongación no deben tener una sección menor que los cables protegidos por goma con el signo H07 RNF (DIN VDE 0620).

→ No utilice el cable para transportar la bomba ni para desenchufar la toma de la base.

Ambiente

→ No exponga la bomba a la lluvia. No debe utilizarse la bomba en ambiente húmedo.

Control visual

→ Antes de utilizar la bomba hay que revisarla, sobre todo compruebe el cable y el enchufe.

Una bomba averiada no debe utilizarse.

→ En caso de avería hay de enviarla al servicio técnico GARDENA o llevarla a un electricista.

Observe el voltaje

Los datos de la placa con el tipo de la bomba han de coincidir con los de la red.

Bombeo en vacío

Para evitar un funcionamiento en vacío de la bomba, procure que el extremo de la manguera de succión esté siempre dentro del medio a bombear.

→ Antes de cada puesta en servicio se ha de llenar la bomba hasta el tope con cerca de 2 a 3 ltrs. de líquido a bombear.

Interrupción del bombeo

Arenas y otras materias abrasivas dentro del líquido a bombear llevan al desgaste prematuro y disminuyen el rendimiento.

→ Para aguas arenosas utilice un prefiltro de la bomba.

El bombeo de agua ensuciada, por ej. de piedras, pinocha y otros puede provocar daños en bomba

→ No bombee agua ensuciada.

Peligro de lesiones por agua caliente

En el funcionamiento durante un largo tiempo (> 5 min.) con el lado de impulsión cerrado se puede calentar el agua en la bomba y se pueden producir quemaduras por el agua caliente.

→ La bomba no debe funcionar más de 5 min. con el lado presión cerrado.

→ En caso de interrupción, desconecte enseguida la bomba.

Caudal mín.

El caudal mín. es de 80 ltrs./h (1,3 ltrs./min.). Aparatos de conexión con un menor caudal no se deben utilizar.

3. Puesta en marcha

Instalación de la bomba:

El lugar de instalación debe ser firme y seco y garantizar la estabilidad de la bomba.

→ Instale la bomba a una distancia segura con respecto al líquido a bombear.

La bomba se debe instalar en un lugar con una humedad atmosférica escasa y una ventilación suficiente en la zona de las aperturas de ventilación. La distancia hasta la paredes debe ser, al menos, de 5 cm. La suciedad (p. ej. la arena o tierra) no debe ser aspirada a través de las aperturas de ventilación.

Llenar la bomba:



Bombeo en vacío

→ Llene la bomba antes de cada uso hasta el tope con cerca de 2 a 3 ltrs. de líquido a bombear.

¡ ATENCIÓN !
Descarga eléctrica!



Existe peligro de lesiones por descarga eléctrica.

→ Antes del llenado desconecte la bomba de la red eléctrica.

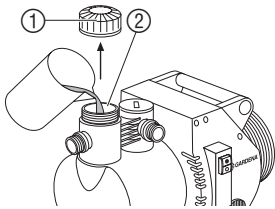

1. Desensrosque el tapón ① de la abertura de llenado ② con la mano.
2. Llene cerca de 2 a 3 ltrs. del líquido a bombear hasta el tope en la abertura de llenado ②.
3. Ponga el tapón ① en la abertura de llenado ② y apriételo con la mano (no utilice tenazas).

Conexión de la manguera en el lado de aspiración:

Los empalmes sobre la boca de aspiración y de impulsión sólo deben apretarse a mano. No utilice conexiones por sistema "click" para conectar la manguera en el lado de aspiración. Debe utilizarse una manguera de aspiración resistente al vacío.

- p.ej. Equipo de extracción GARDENA, Art. N° 1411.

Para acortar el tiempo de resucción aconsejamos utilizar una manguera de succión con válvula antirretorno que evita un vaciado de la manguera después de haber desconectado la bomba.

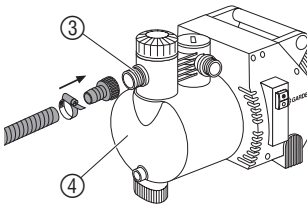

1. Empalme la manguera, resistente al vacío, con el conexión ③ del lado de aspiración ④ y apriétela hermética al aire.
2. En caso de alturas de aspiración de más de 4 m, sujete adicionalmente la manguera (p.ej., atar a una estaca de madera).
La bomba se libera del peso de la manguera de aspiración.

Conexión de la manguera en el lado de impulsión:

Los ambos conectores de la bomba ③a disponen de una rosca de 33,3 mm (G 1) en la que pueden conectarse mangueras de 13 mm (1/2"), 16 mm (5/8") y 19 mm (3/4") a través del sistema de conexión para mangueras. El conector trasero de la bomba está cerrado con un tapón. Desensrosque el tapón para conectar las dos mangueras. Si necesita un racór adicional para la conexión vertical (p.ej. del interruptor electrónico, Art. N° 1739) puede pedirlo gratuitamente a su servicio técnico GARDENA.

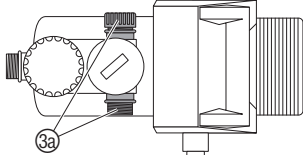

Para aprovechar óptimamente el rendimiento de la bomba se conectan mangueras de 19 mm (¾") en conexión con p. ej.

- Set de conexión para bombas GARDENA, **Art. N.º 1752**, o mangueras de 25 mm (1") con las conexiones correspondientes.

→ Empalme la manguera de impulsión con el conexión ③a del lado de impulsión ⑤.

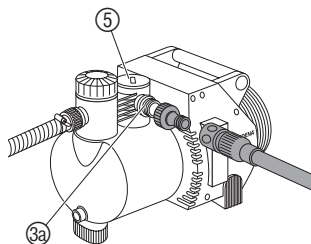

En la conexión paralela de más de 2 mangueras/aparatos recomendamos el empleo del

- El distribuidor doble o cuádruple de GARDENA, **N.º de pieza 1210 / 1194**, que puede atornillarse directamente a la conexión de la bomba ③a.

4. Manejo

La indicada altura máx. de extracción (ver también punto 9. Datos técnicos) sólo se consigue, si se llena la bomba hasta el tope a través del tubo de llenado y se mantiene el tubo durante el proceso de extracción hasta que el líquido de bombeo pueda evacuarse a través del tubo de extracción.

Al utilizar la bomba para aumentar la presión no se debe sobrepasar la presión máx. interior de 6 bar (lado presión). Para ello se ha de sumar la presión de salida con la presión de la bomba.

- Ejemplo: Presión de salida del agua 1,5 bar, presión de la bomba para el jardín 4000/4 Inox Multi 3 3,6 bar, presión total 5,1 bar.

¡ ATENCIÓN !
Descarga eléctrica!



Existe peligro de lesiones por descarga eléctrica.

→ **Antes del llenado desconecte la bomba de la red eléctrica.**

Bombeo del líquido:

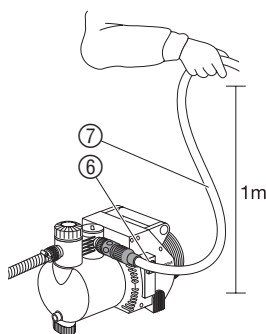

1. Llene la bomba antes de cada uso hasta el tope con cerca de 2 a 3 ltrs. de líquido a bombear (véase punto 3. Puesta en marcha, "Llenar la bomba").
2. Abra los órganos de cierre eventualmente existentes en la tubería de impulsión (aparatos conectados, conector stop para mangueras, etc.).
3. Vacíe el agua residual de la manguera de impulsión para que pueda salir el aire al aspirar.
4. Ponga el interruptor de conexión/desconexión ⑥ en "0".
5. Enchufe el conector de la bomba en una toma de 230 V / 50 Hz c.a.
6. Ponga el interruptor de conexión/desconexión ⑥ en "I".
7. Mantenga la manguera ⑦ en el lado de impulsión aproximadamente 1 m vertical hacia arriba sobre la bomba hasta que la bomba aspire.

→ Si la bomba labora después de 7 minutos, ponga el interruptor de conexión/desconexión ⑥ en "0" (véase punto 6. Eliminación de averías).

5. Mantenimiento

Las bombas para el jardín GARDENA no necesitan apenas mantenimiento.

Limpieza de la bomba para el jardín:

Después de la aplicación de insecticidas, pinturas solubles en agua o abonos debe limpiarse la bomba.

1. Enjuague la bomba para el jardín con agua templada (máx. 35 °C) eventualmente con adición de un producto de limpieza suave (p.ej., detergente).
2. Los residuos se deben eliminar según las prescripciones legales para la eliminación de basuras.

6. Eliminación de averías

¡ ATENCIÓN !
Descarga eléctrica!



Existe peligro de lesiones por descarga eléctrica.

→ **Desconecte la bomba para el jardín de la red antes de los trabajos de eliminación de averías.**

Desbloqueo de la turbina:

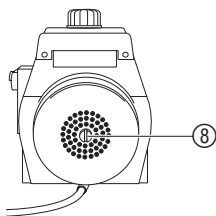

Si la turbina está atascada por la suciedad se puede desbloquear.

→ Gire la pala de la turbina ⑧ con ayuda de un destornillador.

De tal manera, la turbina se desbloqueará.

Avería

La bomba funciona pero no extrae

Posible causa

La bomba no ha sido llenada con líquido para bombear.

El líquido a bombear se escapa por la manguera conectada lado presión durante el proceso de extracción.

Defecto en el conducto de succión.

La tapa del manguito ② no está estanca.

Solución

→ Llenar la bomba (ver punto 3. Puesta en marcha).

1. Llenar la bomba de nuevo (ver punto 3. Puesta en marcha).
2. Cuando la bomba se ponga nuevamente en servicio mantener la manguera de presión verticalmente aproximadamente 1 m por encima de la bomba hasta que empiece a extraer.

→ Tapar fisura o buscar el defecto.
Una unión estanca se consigue utilizando mangueras de succión GARDENA, ver punto 8. Accesorios suministrables).

→ Ajustar bien la tapa (no utilizar tenazas).

Avería	Posible causa	Solución
La bomba funciona pero no extrae	El aire no puede evacuarse ya que el lado presión está cerrado o hay agua restante en el tubo de presión.	→ Abrir posibles piezas de cierre, p.ej. lanza o vaciar el tubo de presión o separarlo de la bomba durante la succión.
	No se ha respetado el tiempo de espera.	→ Conectar la bomba y esperar unos 7 minutos.
	Obstrucción del filtro o de la válvula antiretorno.	→ Limpiar filtro o válvula antiretorno.
	Altura de succión demasiado elevada.	→ Disminuir altura de succión.
	En los demás problemas de succión utilizar mangueras de succión GARDENA con válvula antiretorno (ver punto 8. Accesorios suministrables) y antes de cada puesta en servicio llenar la bomba con líquido a bombear a través del manguito de llenado ②.	
El motor de la bomba marcha pero el caudal o la presión disminuyen de repente.	El filtro de succión junto a la manguera se suelta.	→ Estrangular la bomba con la válvula de cierre, p.ej. GARDENA Art. N° (2)977, en el lado de presión.
	Obstrucción del filtro o válvula antiretorno.	→ Limpiar filtro o válvula antiretorno.
	Fugas en el lado de aspiración.	→ Eliminar las fugas.
	Obstrucción de la turbina.	→ Desbloquear la turbina.
El motor de la bomba no se pone en marcha o se para de repente durante el servicio.	Falta de alimentación eléctrica.	→ Comprobar fusible y conexiones.
	El termoprotector ha desconectado la bomba por calentamiento/sobrecarga.	→ Tener cuidado al ventilar.
	Interrupción eléctrica.	→ Enviar la bomba al servicio técnico GARDENA.



En otros casos de avería, póngase en contacto con el servicio posventa de GARDENA. Las reparaciones se deben confiar exclusivamente a puntos de servicio técnico de GARDENA o comercios especializados autorizados por GARDENA.

7. Puesta fuera de servicio

Conservación en el invierno / no uso:

Antes del inicio del período de invierno debe vaciarse la bomba para el jardín.

1. Abra el tornillo de vaciado del agua ⑫.
La bomba para el jardín se vacía.
2. Guarde la bomba para el jardín en un lugar protegido contra el frío.

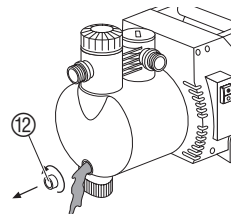

Basura:

(de conformidad con RL2002/96/EC)



El dispositivo no se debe tirar al contenedor normal de basura, sino a un contenedor especialmente diseñado para ello.

→ Importante: Tire el aparato al punto de recogida municipal.

8. Accesorios suministrables

Mangueras de succión GARDENA	Resistentes a la torsión y el vacío. Se pueden adquirir por metros con un diámetro de 19 mm (3/4") o 25 mm (1") sin conexiones o en rollos de medidas fijas con conexiones.	
Conexiones GARDENA		Art. Nº 1723/1724
Filtro de succión con stop antiretorno GARDENA	Para equipar la manguera de succión por metros.	Art. Nº 1726/1727/1728
Prefiltro de la bomba GARDENA	Se aconseja especialmente para aguas arenosas.	Art. Nº 1731
Pulsador electrónico GARDENA	Conecta y desconecta la bomba automáticamente en función de la presión de servicio. Con protección de recorrido en vacío.	Art. Nº 1739
Seguro de bombeo en vacío GARDENA	Desconecta la bomba automáticamente por falta del líquido a bombear.	Art. Nº 1741
Tubo de succión para el pozo de propulsión GARDENA	Para la conexión en vacío de la bomba a pozo de propulsión o de tubos rígidos. Longitud 0,5 m. Con rosca interior por ambos lados de 33,3 mm (G 1).	Art. Nº 1729

9. Datos técnicos

	4000/4 Inox Multi 3	7000/5 Inox Multi 4
Potencia nominal	800 W	1.400 W
Caudal máx.	4.000 l/h	7.000 l/h
Presión máx.	3,6 bar	5 bar
Altura máx.	36 m	50 m
Autosucción máx.	8 m	8 m
Presión int. lado presión	6 bar	6 bar
Tensión	230 V AC	230 V AC
Frecuencia	50 Hz	50 Hz
Peso	10,5 kg	14 kg
Nivel de potencia acústica L_{WA}¹⁾	68 dB (A)	70 dB (A)

1) Procedimiento de medición según NE 60335-1

10. Servicio Técnico / Garantía

En caso de garantía, las prestaciones del servicio son gratuitas para usted.

Para este producto GARDENA concede una garantía de 2 años (a partir de la fecha de compra). Esta garantía se refiere a todos los defectos esenciales del producto que tengan de origen defectos de materiales o de fabricación. La garantía se efectúa mediante intercambio por un artículo en perfectas condiciones o mediante la reparación gratuita de la pieza enviada, según nuestro criterio, sólo en el caso de que se hayan cumplido los siguientes requisitos:

- El aparato fue manipulado correctamente y según la indicaciones del manual de instrucciones.
- Ni el cliente ni terceros intentaron repararlo.

La turbina es una pieza de des-gaste y está excluido de la garantía.

Esta garantía del fabricante no afectará la existente entre el distribuidor/vendedor.

En caso de avería, envíe el aparato defectuoso, junto con el comprobante de compra y una descripción de la avería, franqueado, a la dirección de servicio indicada al dorso.

Pumpenkennlinie
Performance characteristics
Responsabilité
Prestatiegrafiek
Kapacitetskurva
Ydelses karakteristika
Curva di rendimento
Curva característica de la bomba
Características de performance
Pumpun ominaiskäyrä
Pumpekarakteristikk

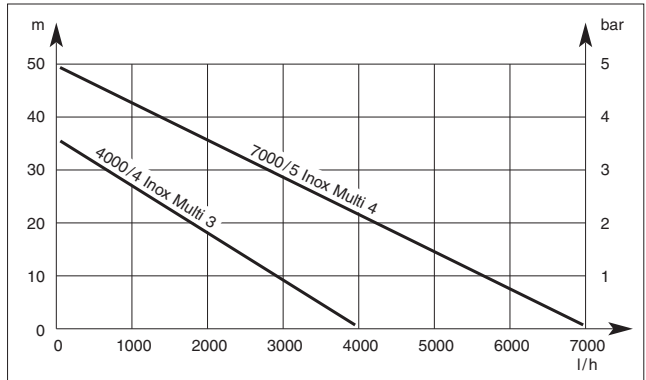

Die Leistungsdaten der Pumpenkennlinie sind gemessen bei einer Saughöhe von 0,5 m und unter Verwendung eines 25 mm (1")-Saugschlauchs.

Technical data of the above performance characteristics is measured at a suction height of 0.5 m using a 25 mm (1") suction hose.

Les performances ont été déterminées avec une hauteur d'aspiration de 0,5 m et en utilisant un tuyau d'aspiration de Ø int. 25 mm.

De capaciteitsgegevens in de grafiek zijn gemeten bij een aanzuighoogte van 0,5 m en bij gebruik van een 25 mm (1")-aanzuigslang.

Värdena ovan är utmätta på en sughöjd av 0,5 m med 25 mm (1") sugslang.

Tekniske data for de ovennævnte ydelses karakteristika er målt ved en sugehøjde på 0,5 m og en sugeslange på 25 mm (1").

Le prestazioni indicate nella curva di rendimento presuppongono un'altezza di aspirazione pari a 0,5 m e l'impiego di un tubo da 25 mm (1").

Los datos de rendimiento de la curva característica de la bomba se han medido con una altura de succión de 0,5 m y con una manguera de succión de 25 mm (1").

A informação técnica com as características de performance acima descritas foram medidas com uma altura de sucção de 0,5 m, com uma mangueira de sucção de 25 mm (1").

Pumpun ominaiskäyrän tehoarvot on mitattu imukorkeuden ollessa 0,5 m ja käytettäessä 25 mm (1")-imuletkua.

Effektdataene i pumpekarakteristikken er målt ved en sugehøyde på 0,5 m og ved å bruke en 25 mm (1")-sugeslange.

<p>D <i>Produkthaftung</i></p>	<p>Wir weisen ausdrücklich darauf hin, dass wir nach dem Produkthaftungsgesetz nicht für durch unsere Geräte hervorgerufene Schäden einzustehen haben, sofern diese durch unsachgemäße Reparatur verursacht oder bei einem Teileaustausch nicht unsere Original GARDENA Teile oder von uns freigegebene Teile verwendet werden und die Reparatur nicht vom GARDENA Service oder dem autorisierten Fachmann durchgeführt wird. Entsprechendes gilt für Ergänzungsteile und Zubehör.</p>
<p>GB <i>Product Liability</i></p>	<p>We expressly point out that, in accordance with the product liability law, we are not liable for any damage caused by our units if it is due to improper repair or if parts exchanged are not original GARDENA parts or parts approved by us, and, if the repairs were not carried out by a GARDENA Service Centre or an authorised specialist. The same applies to spare parts and accessories.</p>
<p>F <i>Responsabilité</i></p>	<p>Nous vous signalons expressément que GARDENA n'est pas responsable des dommages causés par ses appareils, dans la mesure où ces dommages seraient causés suite à une réparation non conforme, dans la mesure où, lors d'un échange de pièces, les pièces d'origine GARDENA n'auraient pas été utilisées, ou si la réparation n'a pas été effectuée par le Service Après-Vente GARDENA ou l'un des Centres SAV agréés GARDENA. Ceci est également valable pour tout ajout de pièces et d'accessoires autres que ceux préconisés par GARDENA.</p>
<p>NL <i>Productaansprakelijkheid</i></p>	<p>Wij wijzen er nadrukkelijk op, dat wij op grond van de wet aansprakelijkheid voor producten niet aansprakelijk zijn voor schade ontstaan door onze apparaten, indien deze door onvakkundige reparatie veroorzaakt zijn, of er bij het uitwisselen van onderdelen geen gebruik gemaakt werd van onze originele GARDENA onderdelen of door ons vrijgegeven onderdelen en de reparatie niet door de GARDENA technische dienst of de bevoegde vakman uitgevoerd werd. Ditzelfde geldt voor extra-onderdelen en accessoires.</p>
<p>S <i>Produktansvar</i></p>	<p>Tillverkaren är inte ansvarig för skada som orsakats av produkten om skadan beror på att produkten har reparerats felaktigt eller om, vid reparation eller utbyte, andra än Original GARDENA reservdelar har använts. Samma sak gäller för kompletteringsdelar och tillbehör.</p>
<p>DK <i>Produktansvar</i></p>	<p>Vi gør udtrykkeligt opmærksom på at i henhold til produktansvarsloven er vi ikke ansvarlige for skader forårsaget af vores udstyr, hvis det skyldes uautoriserede reparationer eller hvis dele er skiftet ud og der ikke er anvendt originale GARDENA dele eller dele godkendt af os, eller hvis reparationerne ikke er udført af GARDENA-service eller en autoriseret fagmand. Det samme gælder for ekstra udstyr og tilbehør.</p>
<p>I <i>Responsabilità del prodotto</i></p>	<p>Si rende espressamente noto che, conformemente alla legislazione sulla responsabilità del prodotto, non si risponde di danni causati da nostri articoli se originati da riparazioni eseguite non correttamente o da sostituzioni di parti effettuate con materiale non originale GARDENA o comunque da noi non approvato e, in ogni caso, qualora l'intervento non venga eseguito da un centro assistenza GARDENA o da personale specializzato autorizzato. Lo stesso vale per le parti complementari e gli accessori.</p>
<p>E <i>Responsabilidad de productos</i></p>	<p>Advertimos que conforme a la ley de responsabilidad de productos no nos responsabilizamos de daños causados por nuestros aparatos, siempre y cuando dichos daños hayan sido originados por arreglos o reparaciones indebidas, por recambios con piezas que no sean piezas originales GARDENA o bien piezas autorizadas por nosotros, así como en aquellos casos en que la reparación no haya sido efectuada por un Servicio Técnico GARDENA o por un técnico autorizado. Lo mismo es aplicable para las piezas complementarias y accesorios.</p>
<p>P <i>Responsabilidade sobre o produto</i></p>	<p>Queremos salientar que segundo a lei da responsabilidade do fabricante, nós não nos responsabilizaremos por danos causados pelo nosso equipamento, quando estes ocorrerem em decorrência de reparações inadequadas ou da substituição de peças por peças não originais da GARDENA, ou peças não autorizadas. A responsabilidade tornar-se-à nula também depois de reparações realizadas por oficinas não autorizadas pela GARDENA. Esta restrição valerá também para peças adicionais e acessórios.</p>

FIN Tuotevastuu

Korostamme nimenomaan, että tuotevastuulain nojalla emme ole vastuussa laitteistamme johtuneista vahingoista, mikäli nämä ovat aiheutuneet epäasianmukaisesta korjauksesta tai osia vaihdettaessa ei ole käytetty alkuperäisiä GARDENA- varaosia tai hyväksymiämme osia ja korjauksen on suorittanut muu kuin GARDENA -huoltokeskus tai valtuuttamamme ammattihenkilö. Tämä pätee myös lisäosiin ja lisävarusteisiin.

N Produktansvar

Vi gjør uttrykkelig oppmerksom på at vi i henhold til produktansvarsloven ikke er ansvarlige for skader forårsaket av redskapet vårt hvis dette skyldes usakkyndige reparasjoner eller hvis deler er skiftet ut og det ikke ble benyttet våre originale GARDENA deler eller deler som er godkjent av oss og reparasjonen ikke er utført av GARDENA service eller den autoriserte fagmannen. Det samme gjelder for supplerende deler og tilbehør.

D EU-Konformitätserklärung**Maschinenverordnung (9. GSGVO) / EMVG / Niedersp. RL**

Der Unterzeichnete GARDENA Manufacturing GmbH, Hans-Lorenser-Str. 40, D-89079 Ulm, bestätigt, dass die nachfolgend bezeichneten Geräte in der von uns in Verkehr gebrachten Ausführung die Anforderungen der harmonisierten EU-Richtlinien, EU-Sicherheitsstandards und produktspezifischen Standards erfüllen. Bei einer nicht mit uns abgestimmten Änderung der Geräte verliert diese Erklärung ihre Gültigkeit.

GB EU Certificate of Conformity

The undersigned GARDENA Manufacturing GmbH, Hans-Lorenser-Str. 40, D-89079 Ulm, hereby certifies that, when leaving our factory, the units indicated below are in accordance with the harmonised EU guidelines, EU standards of safety and product specific standards. This certificate becomes void if the units are modified without our approval.

F Certificat de conformité aux directives européennes

Le constructeur, soussigné : GARDENA Manufacturing GmbH, Hans-Lorenser-Str. 40, D-89079 Ulm, déclare qu'à la sortie de ses usines le matériel neuf désigné ci-dessous était conforme aux prescriptions des directives européennes énoncées ci-après et conforme aux règles de sécurité et autres règles qui lui sont applicables dans le cadre de l'Union européenne. Toute modification portée sur ce produit sans l'accord express de GARDENA supprime la validité de ce certificat.

NL EU-overeenstemmingsverklaring

Ondergetekende GARDENA Manufacturing GmbH, Hans-Lorenser-Str. 40, D-89079 Ulm, bevestigt, dat het volgende genoemde apparaat in de door ons in de handel gebrachte uitvoering voldoet aan de eis van, en in overeenstemming is met de EU-richtlijnen, de EU-veiligheidsstandaard en de voor het product specifieke standaard. Bij een niet met ons afgestemde verandering aan het apparaat verliest deze verklaring haar geldigheid.

S EU Tillverkarintyg

Undertecknad firma GARDENA Manufacturing GmbH, Hans-Lorenser-Str. 40, D-89079 Ulm, intygar härmed att nedan nämnda produkter överensstämmer med EU:s direktiv, EU:s säkerhetsstandard och produktspecifikation. Detta intyg upphör att gälla om produkten ändras utan vårt tillstånd.

DK EU Overensstemmelse certificat

Undertegnede GARDENA Manufacturing GmbH, Hans-Lorenser-Str. 40, D-89079 Ulm bekræfter hermed, at enheder listet herunder, ved afsendelse fra fabrikken, er i overensstemmelse med harmoniserede EU retningslinier, EU sikkerhedsstandarder og produktspecifikationsstandarder. Dette certifikat træder ud af kraft hvis enhederne er ændret uden vor godkendelse.

I Dichiarazione di conformità alle norme UE

La sottoscritta GARDENA Manufacturing GmbH, Hans-Lorenser-Str. 40, D-89079 Ulm, certifica che il prodotto qui di seguito indicato, nei modelli da noi commercializzati, è conforme alle direttive armonizzate UE nonché agli standard di sicurezza e agli standard specifici di prodotto. Qualunque modifica apportata al prodotto senza nostra specifica autorizzazione invalida la presente dichiarazione.

Bezeichnung des Gerätes:	Gartenpumpe
Description of the unit:	Garden Pump
Désignation du matériel :	Pompe de surface pour arrosage
Omschrijving van het apparaat:	Beregeningspomp
Produktbeskrivning:	Betvattningspump
Beskrivelse af enhederne:	Trykpumpe
Descrizione del prodotto:	Pompa da giardino
Descripción de la mercancía:	Bomba para el jardín
Descrição do aparelho:	Bomba de Jardim
Laitteiden nimitys:	Puutarhapumppu
Betegnelse for redskapet:	Hagepumpe

Type:	Art.-Nr.:	
Type:	Art. No.:	
Type :	Référence :	
Type:	Art. nr.:	1434
Type:	Art.nr.:	
Type:	Varenr.:	
Modello:	Art.:	1438
Modello:	Art. Nº:	
Modello:	Art. Nº:	
Modello:	Art.-n.o.:	
Modello:	Art.-Nr.:	

EU-Richtlinien:	Harmonisierte EN:	
EU directives:		
Directives	98/37/EC: 1998	EN ISO 12010-1
européennes :	2006/42/EC: 2006	EN ISO 12100-2
EU-richtlijnen:	2006/95/EC	EN 60335-1
EU direktiv:	2004/108/EC	EN 60335-2-41
EU Retningslinier:	93/68/EC	
Direttive UE:	2000/14/EC	
Normativa UE:		
Directrices da UE:		
EY-direktiivit:		
EU-direktiver:		

Hinterlegte Dokumentation:	GARDENA Technische Dokumentation
Konformitätsbewertungsverfahren:	Nach 2000/14/EG Art. 14 Anhang V
Deposited Documentation:	GARDENA Technical Documentation
Conformity Assessment	according to 2000/14/EC
Procedure:	Art. 14 Annex V
Documentation déposée :	Documentation technique GARDENA
Procédure d'évaluation de la	Selon 2000/14/CE art. 14 Annexe V
conformité :	

Schall-Leistungspegel:	gemessen / garantiert
Noise level:	measured / guaranteed
Puissance acoustique :	mesurée / garantie
Geluidsniveau:	gemeten / gegarandeerd
Ljudnivå:	uppmätt / garanterad
Lydtrykksniveau:	afmålt / garanteret
Livello rumorosità:	testato / garantito
Nível sonoro:	medido / garantizado
Nível de ruído:	medido / garantido
Melum tohotatos:	mitattu / taattu
Lydeffektivité:	målt / garantert
4000/4 Inox	68 dB (A) / 70 dB (A)
7000/5 Inox	70 dB (A) / 75 dB (A)

I Dichiarazione di conformità alle norme UE

La sottoscritta GARDENA Manufacturing GmbH, Hans-Lorenser-Str. 40, D-89079 Ulm, certifica che il prodotto qui di seguito indicato, nei modelli da noi commercializzati, è conforme alle direttive armonizzate UE nonché agli standard di sicurezza e agli standard specifici di prodotto. Qualunque modifica apportata al prodotto senza nostra specifica autorizzazione invalida la presente dichiarazione.

E Declaración de conformidad de la UE

El que suscribe GARDENA Manufacturing GmbH, Hans-Lorenser-Str. 40, D-89079 Ulm, declara que la presente mercancía, objeto de la presente declaración, cumple con todas las normas de la UE, en lo que a normas técnicas, de homologación y de seguridad se refiere. En caso de realizar cualquier modificación en la presente mercancía sin nuestra previa autorización, esta declaración pierde su validez.

P Certificado de conformidade da UE

Os abaixo mencionados GARDENA Manufacturing GmbH, Hans-Lorenser-Str. 40, D-89079 Ulm, por este meio certificam que ao sair da fábrica o aparelho abaixo mencionado está de acordo com as directrizes harmonizadas da UE, padrões de segurança e de produtos específicos. Este certificado ficará nulo se a unidade for modificada sem a nossa aprovação.

FIN EY-vaatimustenmukaisuusvakuutus

Allikirjoittanut GARDENA International GmbH, Hans-Lorenser-Straße 40, D-89079 Ulm vakuuttaa, että allamainitut laitteet täyttävät tehtaatamme läh-tiessään yhdenmukaistettujen EY-direktiivien, EY-turvallisuusstandardien ja tuotekohtaisten standardien vaatimukset. Laitteisiin tehty muutokset, joista ei ole sovittu kanssamme, johtavat tämän vakuutuksen raukeamiseen.

N EU-samsvarserklæring

Den undertegnede GARDENA International GmbH, Hans-Lorenser-Straße 40, D-89079 Ulm erklærer ved dette, at redskapet opført nedenfor i utførelsen som vi har introdusert på markedet er i samsvar med kravene i de harmoniserte EU-direktivene, EU-sikkerhetsstandarder og produktspesifikke standarder. Ved en endring av redskapet som ikke er avstemt med oss, taper denne erklæringen sin gyldighet.

Anbringningsjahr der CE-Kennzeichnung:

Year of CE marking:

Date d'apposition du marquage CE :

Installatiejaar van de CE-aanduiding:

CE-Märkningsår:

CE-Mærkningsår:

Anno di rilascio della certificazione CE:

Colocación del distintivo CE:

Ano de marcação pela CE:

CE-merkin kiinnitysvuosi:

CE-merkingen plassert i:

2000

Ulm, den 05.05.2000

Ulm, 05.05.2000

Fait à Ulm, le 05.05.2000

Ulm, 05-05-2000

Ulm, 2000.05.05.

Ulm, 05.05.2000

Ulm, 05.05.2000

Ulm, 05.05.2000

Ulm, 05.05.2000

Ulm, 05.05.2000

Ulm, 05.05.2000

Ulm, 05.05.2000

Der Bevollmächtigte

Authorised representative

Représentant légal

Gemachtigde

Behörig Firmatecknare

Teknisk direktor

Rappresentante autorizzato

Representante autorizado

Teknisk direktor

Valtuutettu edustaja

Den fullmäktige

Thomas Heinl
Technical Dept. Manager

Deutschland / Germany

GARDENA
Manufacturing GmbH
Central Service
Hans-Lorenser-Straße 40
D-89079 Ulm
Produktfragen:
(+49) 731 490-123
Reparaturen:
(+49) 731 490-290
service@gardena.com

Argentina

Husqvarna Argentina S.A.
Vera 745
(C1414A00) Buenos Aires
Phone: (+54) 11 4858-5000
diego.poggi@ar.husqvarna.com

Australia

Husqvarna Australia Pty. Ltd.
Locked Bag 18
Gosford NSW 2250
Phone: (+61) (0) 2 4372 1500
customer.service@
husqvarna.com.au

Austria / Österreich

Husqvarna Austria GmbH
Consumer Products
Industriezeile 36
4010 Linz
Tel.: (+43) 732 77 01 01 - 90
consumer.service@
husqvarna.at

Belgium

GARDENA Belgium NV/SA
Sterrebeekstraat 163
1930 Zaventem
Phone: (+32) 2 7 20 92 12
Mail: info@gardena.be

Brazil

Palash Comércio e
Importação Ltda.
Rua São João do Araguaia, 338
- Jardim Califórnia -
Barueri - SP - Brasil -
CEP 06409-060
Phone: (+55) 11 4198-9777
eduardo@palash.com.br

Bulgaria

Хускварна България ЕООД
1799 София
Бул. „Андрей Ляпчев“ № 72
Тел.: (+359) 2 80 99 424
www.husqvarna.bg

Canada

GARDENA Canada Ltd.
100 Summerlea Road
Brampton, Ontario L6T 4X3
Phone: (+1) 905 792 93 30
info@gardenacanada.com

Chile

Antonio Martinic y Cia Ltda.
Cassillas 272
Centro de Cassillas
Santiago de Chile
Phone: (+56) 2 20 10 708
garfar_cl@yahoo.com

Costa Rica

Compania Exim
Euroiberoamericana S.A.
Los Colegios, Moravia,
200 metros al Sur del Colegio
Saint Francis - San José
Phone: (+506) 297 68 83
exim_euro@racsa.co.cr

Croatia

KLIS d.o.o.
Stanceceva 79
10419 Vukovina
Phone: (+385) 1 622 777 0
gardena@klis-trgovina.hr

Cyprus

FARMOKIPIKI LTD
P.O. Box 7098
74, Digeni Akritia Ave.
1641 Nicosia
Phone: (+357) 22 75 47 62
condam@spidernet.com.cy

Czech Republic

GARDENA spol. s r.o.
Tuřanka 115
627 00 Brno
Phone: (+420) 548 217 777
gardena@gardenabrno.cz

Denmark

GARDENA
Husqvarna Consumer Outdoor
Products
Salgsafdelning Danmark
Box 9003
S-200 39 Malmö
info@gardena.dk

Estonia

Husqvarna Eesti OÜ
Consumer Outdoor Products
Kesk tee 10, Aaviku küla
Rae vald, Harju maakond
75305
kontakt.etj@husqvarna.ee

Finland

Oy Husqvarna Ab
Consumer Outdoor Products
Lautatarhankatu 8 B / PL 3
00581 HELSINKI
info@gardena.fi

France

GARDENA France
Immeuble Exposital
9 - 11 allée des Pierres Mayettes
ZAC des Barbanniers, B.P. 99
- F- 92232 GENNEVILLIERS
cedex
Tél.: (+33) 01 40 85 30 40
service.consommateurs@
gardena.fr

Great Britain

Husqvarna UK Ltd
Preston Road
Aycliffe Industrial Park
Newton Aycliffe
County Durham
DL5 6UP
info.gardena@
husqvarna.co.uk

Greece

HUSQVARNA GREECE S.A.
Branch of Koropi
Iifestou 33A
Industrial Area Koropi
194 00 Athens - Greece
V.A.T. EL094094640
Phone: (+30) 210 66 20 225
info@husqvarna-consumer.gr

Hungary

Husqvarna
Magyarország Kft.
Ezred u. 1 - 3
1044 Budapest
Phone: (+36) 80 20 40 33
gardena@gardena.hu

Iceland

Ó. Johnson & Kaaber
Tunguhalsi 1
110 Reykjavik
ojo@ojk.is

Ireland

Michael McLoughlin & Sons
Hardware Limited
Long Mile Road
Dublin 12

Italy

GARDENA Italia S.p.A.
Via Donizetti 22
20020 Lainate (Mi)
Phone: (+39) 02.93.94.79.1
info@gardenaitalia.it

Japan

KAKUICHI Co. Ltd.
Sumitomo Realty &
Development Kojimachi
BLDG., 8F, 5-1 Nibanncyo,
Chiyoda-ku, Tokyo 102-0084
Phone: (+81) 33 264 4721
m_ishihara@kaku-ichi.co.jp

Latvia

SIA „Husqvarna Latvija“
Consumer Outdoor Products
Bakūžu iela 6, Rīga, LV-1024
info@husqvarna.lv

Lithuania

UAB Husqvarna Lietuva
Consumer Outdoor Products
Ateities pl. 77C
LT-52104 Kaunas
centras@husqvarna.lt

Luxembourg

Magasin Jules Neuberg
39, rue Jacques Stas
Luxembourg-Gasperich 2549
Case Postale No. 12
Luxembourg 2010
Phone: (+352) 40 14 01
api@neuberg.lu

Netherlands

GARDENA Nederland B.V.
Postbus 50176
1305 AD ALMERE
Phone: (+31) 36 521 00 00
info@gardena.nl

Neth. Antilles

Jonka Enterprises N.V.
Sta. Rosa Weg 196
P.O. Box 8200, Curaçao
Phone: (+599) 9 767 66 55
pgm@jonka.com

New Zealand

Husqvarna New Zealand Ltd.
PO Box 76437
Manukau City 2241
Phone: (+64) (09) 92024 10

Norway

GARDENA
Husqvarna Consumer Outdoor
Products
Salgskontor Norge
Kleiverveien 6
1540 Vestby
info@gardena.no

Poland

Husqvarna Poland Spółka z o.o.
Oddział w Szymanowie
Szymanów 9 d
05-532 Baniocha
Phone: (+48) 22 727 56 90
gardena@gardena.pl

Portugal

GARDENA Portugal Lda.
Sintra Business Park
Edifício 1, Fração O-G
2710-089 Sintra
Phone: (+351) 21 922 85 30
info@gardena.pt

Romania

MADEX INTERNATIONAL SRL
Soseaua Odaii 117-123,
Sector 1,
București, RO 013603
Phone: (+40) 21 352 76 03
madox@ines.ro

Russia

ООО ГАРДЕНА РУС
123007, г. Москва
Хорошевское шоссе, д. 32А
Тел.: (+7) 495 380 31 92
info@gardena-rus.ru

Singapore

Hy-Ray PRIVATE LIMITED
40 Jalan Pemimpin
#02-08 Tat Ann Building
Singapore 577185
Phone: (+65) 6253 2277
shiyang@hyray.com.sg

Slovak Republic

GARDENA spol. s r.o.
Tuřanka 115
627 00 Brno
Phone: (+420) 548 217 777
gardena@gardenabrno.cz

Slovenia

GARDENA d.o.o.
Brodišče 15
1236 Trzin
Phone: (+386) 1 580 93 32
servis@gardena.si

South Africa

GARDENA
South Africa (Pty.) Ltd.
P.O. Box 11534
Vorna Valley 1686
Phone: (+27) 11 315 02 23
sales@gardena.co.za

Spain

GARDENA IBÉRICA S.L.U.
C/ Basauri, nº 6
La Florida
28023 Madrid
Phone: (+34) 91 708 05 00
atencioncliente@gardena.es

Sweden

GARDENA
Husqvarna Consumer Outdoor
Products
Försäljningskontor Sverige
Box 9003
200 39 Malmö
info@gardena.se

Switzerland / Schweiz

Husqvarna Schweiz AG
Consumer Products
Industriestrasse 10
5506 Mägenwil
Phone: (+41) (0) 848 800 464
info@gardena.ch

Turkey

GARDENA / Dost Diş Ticaret
Mümesillik A.Ş. Sanayi
Çad. Adil Sokak No. 1
Kartal - Istanbul
Phone: (+90) 216 38 93 939
info@gardena-dost.com.tr

Ukraine / Україна

ТОВ «ГАРДЕНА УКРАЇНА»
Васильківська, 34, 204-Г
03022, Київ
Тел. (+38 044) 498 39 02
info@gardena.ua

1434-20.960.06 / 0908
© GARDENA
Manufacturing GmbH
D-89070 Ulm
http://www.gardena.com