

FSP 2000 Art. 7878
FSP 3000 Art. 7879

FSP 5500 DUO Art. 7880
FSP 8000 DUO Art. 7881
FSP 15000 DUO Art. 7882

- D Betriebsanleitung**
Filter- / Bachlaufpumpe
-
- GB Operating Instructions**
Filter / Stream Pump
-
- F Mode d'emploi**
Pompe pour filtre / cascade
-
- NL Instructies voor gebruik**
Filter- / Beeklooppomp
-
- S Bruksanvisning**
Filter / Pump för bäcksegment
-
- I Istruzioni per l'uso**
Pompa per filtri e per ruscelli
-
- E Manual de instrucciones**
Bomba para filtrar o de arroyo
-
- P Instruções de manejo**
Bomba de filtragem / ribeiro
-
- DK Brugsanvisning**
Filter- / vandløbspumpe

GARDENA Pompa per filtri e per ruscelli FSP 2000 / FSP 3000 FSP 5500 DUO / FSP 8000 DUO / FSP 15000 DUO

Benvenuti nel giardino GARDENA...



Questa è la traduzione dal testo originale tedesco delle istruzioni per l'uso. Prima di mettere in uso la nuova pompa, si raccomanda di leggere attentamente le istruzioni e di seguire le avvertenze riportate. Si imparerà così a conoscere il prodotto e ad usarlo correttamente.



Per motivi di sicurezza bambini, giovani sotto i 16 anni o coloro che non hanno preso visione delle istruzioni non devono utilizzare la pompa.

→ Conservare le istruzioni in un luogo sicuro.

Indice

1. Modalità d'impiego	28
2. Avvertenze	28
3. Collegamenti	29
4. Messa in uso	30
5. Manutenzione	30
6. Anomalie di funzionamento	30
7. Interventi di fine stagione	31
8. Accessori e articoli complementari	32
9. Dati tecnici	32
10. Informazioni utili	32

1. Modalità d'impiego

Settore di utilizzo

Le pompe GARDENA per filtri e ruscelli sono un prodotto a destinazione hobbistica, concepito per uso privato in ambito domestico. Possono essere utilizzate sia in ambienti chiusi che all'aperto.

Nota bene



Le pompe GARDENA per filtri e ruscelli non sono idonee per impieghi prolungati di tipo industriale o per alimentare irrigatori e impianti d'irrigazione. Non devono essere adoperate per liquidi corrosivi, infiammabili o esplosivi (come benzina, petrolio, diluenti alla nitro), acqua salata, generi alimentari e acqua potabile.

2. Avvertenze

Controlli preliminari

Prima di ogni impiego controllare sempre le condizioni della pompa (e in particolare cavo e spina). Il cavo non è sostituibile. Pertanto, se viene danneggiato, la pompa non può più essere utilizzata.

Sicurezza elettrica

Prima di collegare la pompa, accertarsi che i dati riportati sull'etichetta corrispondano a quelli della rete.

La pompa va posizionata in modo stabile e collegata a un interruttore automatico di sicurezza con corrente nominale di dispersione = 30 mA (DIN VDE 0100-702 und 0100-738).
→ Rivolgersi a un elettricista di fiducia.

La linea di alimentazione deve presentare una sezione pari almeno a quella dei cavi in gomma marcati H05 RN-F3G0,75 (art. 7880, art. 7881 H05 RN-F3G1/art. 7882 H07 RN-F3G1).

Eventuali prolunghe devono essere conformi a quanto disposto in materia (DIN VDE 0620).

In Austria le pompe per piscine e laghetti devono essere alimentate tramite trasformatore isolante omologato.

In Svizzera tutte le attrezzature ad alimentazione elettrica che vengono impiegate all'aperto devono essere collegate a un interruttore automatico di sicurezza.

Avvertenze

Quando la pompa non è in uso o si devono effettuare interventi di pulizia e manutenzione, staccare sempre la spina dalla presa di corrente.

Quando la pompa è collegata alla rete elettrica, evitare qualsiasi contatto con l'acqua.

Non far mai funzionare la pompa a secco.

Accertarsi che rimanga sempre adeguatamente immersa nell'acqua.

Non reggere mai la pompa tenendola per il cavo. Non tirare mai il cavo per staccare la spina dalla presa di corrente. Proteggere il cavo da fonti di calore, olio e spigoli vivi.

La temperatura dell'acqua deve essere compresa tra 4 °C e 35 °C.

Sabbia o altre sostanze abrasive presenti nell'acqua provocano un rapido deterioramento della pompa e ne riducono le prestazioni.

La realizzazione di piscine e laghetti deve essere conforme ai disposti comunitari e nazionali in materia. Rivolgersi alle autorità competenti.

3. Collegamenti

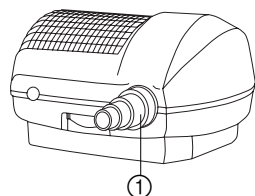
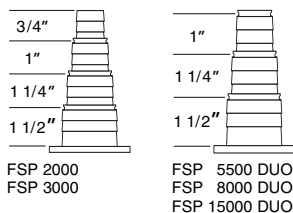

L'attacco universale ① permette di collegare tubi da 3/4" (solo per FSP 2000 / FSP 3000), 1", 1 1/4" e 1 1/2".

L'impiego di un tubo da 38 mm (1 1/2") ottimizza la mandata della pompa.

Per fissare il tubo, si consiglia di utilizzare le **Fascette stringitubo GARDENA art. 7192 - 7195**.

1. A seconda del diametro del tubo, segare via la parte dell'attacco universale ① che non serve. *Quest'operazione è fondamentale per adeguare l'uscita dalla pompa al tubo impiegato, evitando strozzature che andrebbero a pregiudicare la mandata.*
2. Avvitare l'attacco universale ① sulla pompa.
3. Inserire il tubo sull'attacco universale ① e fissarlo con una fascetta.

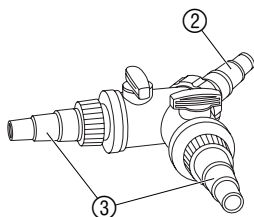

Solo per FSP 5500 DUO / FSP 8000 DUO / FSP 15000 Duo:

4. Avvitare sull'ingresso ② del deviatore l'attacco universale dotato di giunto snodato.
5. Avvitare sulle uscite ③ del deviatore i due attacchi universali fissi.
6. Fissare all'ingresso ② del deviatore il tubo collegato alla pompa.
7. Fissare alle due uscite ③ del deviatore il tubo che va ad alimentare il ruscello e il tubo che porta l'acqua al filtro.

4. Messa in uso

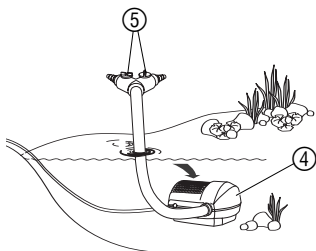

Per garantire la massima omogeneità nel ricircolo e filtraggio dell'acqua, si raccomanda di posizionare la pompa il più lontano possibile dallo scarico del filtro.

1. Collocare la pompa all'interno del laghetto in modo che il corpo filtrante ④ rimanga coperto da almeno 20 cm d'acqua.
Attenzione a non immergerla troppo (vedi 9. Dati tecnici "Immersione max.").

2. Inserire la spina in una presa di corrente da 230 V c.a.
Attenzione: la pompa si avvia subito!

Solo per FSP 5500 DUO / FSP 8000 DUO / FSP 15000 Duo:

3. Ruotando più o meno i due rubinetti del deviatore, regolare opportunamente il flusso d'acqua che arriva al filtro e quello che va al ruscello.
Se si attiva solo una linea, chiudere il rubinetto dell'altra uscita.

Avvertenza: durante il funzionamento continuato non si avvicinano alla pompa né piccoli pesci né urodéli. Nel funzionamento ad intervalli potrebbero entrare piccoli animali nella pompa.

5. Manutenzione



Attenzione! Rischio di folgorazione!

→ Prima di effettuare qualunque intervento sulla pompa, staccare la spina dalla presa di corrente!

Pulizia del corpo filtrante

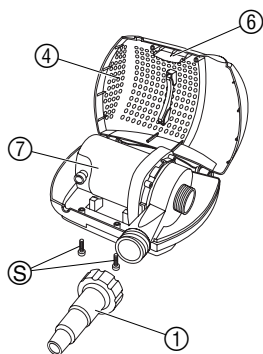

1. Staccare la spina dalla presa di corrente ed estrarre la pompa dall'acqua.
2. Svitare l'attacco universale ①.
3. Svitare le viti S.
4. Sbloccare il fermo ⑥ e aprire il corpo filtrante ④.
5. Tirare fuori la pompa ⑦ e sciacquare il corpo filtrante ④ con un getto d'acqua.
6. Rimontare la pompa ⑦ ripetendo in senso inverso i singoli passaggi.

Per rimuovere lo sporco, non utilizzare oggetti duri o detersivi aggressivi!

6. Anomalie di funzionamento

Pulizia della pompa



Attenzione! Rischio di folgorazione!

→ Prima di effettuare qualunque intervento sulla pompa, staccare la spina dalla presa di corrente!

1. Staccare la spina dalla presa di corrente, aprire il corpo filtrante ed estrarre la pompa.

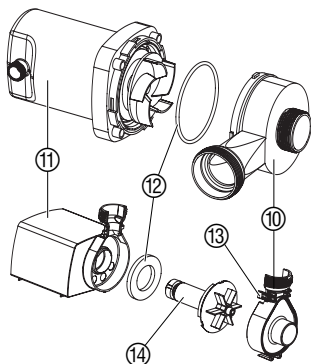

2. **per i modelli FSP 5500 DUO / FSP 8000 DUO / FSP 15000 DUO**: ruotare il carter ⑩ in senso antiorario e staccarlo dal blocco motore ⑪.
per i modelli FSP 2000 / FSP 3000: sbloccare i fermi ⑬ e staccare il carter ⑩ dal blocco motore ⑪.
 3. Pulire il carter ⑩ e il blocco motore ⑪.
per i modelli FSP 2000 / FSP 3000: estrarre la girante ⑭ dal blocco motore ⑪, pulirla e quindi reinserirla nella sua sede.
- Nel rimontare la pompa, accertarsi che la guarnizione / l'anello di tenuta ⑫ sia posizionato correttamente sul blocco motore ⑪.
4. **per i modelli FSP 5500 DUO / FSP 8000 DUO / FSP 15000 DUO**: spingere il carter ⑩ sul blocco motore ⑪ e quindi ruotarlo in senso orario.
per i modelli FP 2000 / FP 3000: ricollocare il carter ⑩ sul blocco motore ⑪ premendo per far scattare i fermi.

Anomalia	Possibile causa	Intervento
La pompa non manda acqua	La pompa non è collegata alla rete elettrica.	→ Inserire la spina della pompa in una presa da 230 V c.a.
	La girante è bloccata.	→ Pulire la pompa.
	Si è attivato l'interruttore termico di sicurezza (si è lasciata la pompa a secco).	<ol style="list-style-type: none"> 1. Staccare la spina dalla presa di corrente e lasciar raffreddare la pompa. 2. Dopo ca. 2 minuti, riattivare la pompa inserendo la spina nella presa di corrente.
La pompa manda poca acqua	Il corpo filtrante è sporco.	→ Pulire il corpo filtrante.

Per eventuali ulteriori anomalie rivolgersi a un Centro Assistenza GARDENA.

7. Interventi di fine stagione

Ricovero



Riporre la pompa lontano dalla portata dei bambini.

1. Prima dell'inverno tirar fuori la pompa dal laghetto e pulirla con cura.
2. Per facilitare la riattivazione in primavera, riporla in un luogo riparato dal gelo, immersa in un contenitore pieno d'acqua (la spina deve rimanere all'asciutto).

Smaltimento

(conforme a: RL2002/96/EC)



Non smaltire insieme ai normali rifiuti domestici. Utilizzare sempre gli appositi contenitori di raccolta.

8. Accessori e articoli complementari

GARDENA Filtri per laghetti	Per mantenere pulita l'acqua del laghetto, soprattutto in presenza di pesci.
GARDENA Teli e sagome	Per realizzare facilmente soluzioni personalizzate, anche con la creazione di un ruscello artificiale.
GARDENA Tubi spiraliati	Per effettuare il collegamento tra pompa e filtro, per alimentare il ruscello.

9. Dati tecnici

Modello	FSP 2000	FSP 3000	FSP 5500 DUO	FSP 8000 DUO	FSP 15000 DUO
art.	7878	7879	7880	7881	7882
Potenza nominale	35 W	55 W	90 W	120 W	250 W
Passaggio acqua max.	2000 l/h	2800 l/h	5500 l/h	8100 l/h	14500 l/h
Prevalenza max.	2,0 m	2,6 m	3,5 m	4,0 m	5,0 m
Immersione max.	2 m	2 m	4 m	4 m	4 m
Cavo di alimentazione	H05 RN-F3G0,75		H05 RN-F3G1,0		H07 RN-F3G1,0
Attacco universale	3/4" / 1" / 1 1/4" / 1 1/2"		1" / 1 1/4" / 1 1/2"		
Temperatura dell'acqua	4°C – 35°C			4°C – 35°C	
Tensione / Frequenza	230 V / 50 Hz			230 V / 50 Hz	

10. Informazioni utili

Assistenza

In caso di guasto o di anomalia di funzionamento, rivolgersi al Centro Assistenza Tecnica Nazionale, tel. 199.400.169.

Garanzia

Questo prodotto GARDENA gode di una garanzia di 3 anni dalla data di acquisto relativamente a tutti i difetti imputabili a vizi di fabbricazione o di materiale impiegato. Il prodotto in garanzia potrà essere, a nostra discrezione, o sostituito con uno in perfetto stato di funzionamento o riparato gratuitamente qualora vengano osservate le seguenti condizioni:

- il prodotto sia stato adoperato in modo corretto e conforme alle istruzioni e nessun tentativo di riparazione sia stato eseguito dall'acquirente o da terzi;
- il prodotto sia stato spedito a spese del mittente direttamente a un Centro Assistenza GARDENA allegando il documento che attesta l'acquisto (fattura o scontrino fiscale) e una breve descrizione del problema riscontrato.

La girante, in quanto parte soggetta a usura, non rientra nella garanzia.

L'intervento in garanzia non estende in nessun caso il periodo iniziale.

La presente garanzia del produttore non inficia eventuali rivalse nei confronti del negoziante/rivenditore.

<p>D <i>Produkthftung</i></p>	<p>Wir weisen ausdrücklich darauf hin, dass wir nach dem Produkthaftungsgesetz nicht für durch unsere Geräte hervorgerufene Schäden einzustehen haben, sofern diese durch unsachgemäße Reparatur verursacht oder bei einem Teileaustausch nicht unsere Original GARDENA Teile oder von uns freigegebene Teile verwendet werden und die Reparatur nicht vom GARDENA Service oder dem autorisierten Fachmann durchgeführt wird. Entsprechendes gilt für Ergänzungssteile und Zubehör.</p>
<p>GB <i>Product Liability</i></p>	<p>We expressly point out that, in accordance with the product liability law, we are not liable for any damage caused by our units if it is due to improper repair or if parts exchanged are not original GARDENA parts or parts approved by us, and, if the repairs were not carried out by a GARDENA Service Centre or an authorised specialist. The same applies to spare parts and accessories.</p>
<p>F <i>Responsabilité</i></p>	<p>Nous vous signalons expressément que GARDENA n'est pas responsable des dommages causés par ses appareils, dans la mesure où ces dommages seraient causés suite à une réparation non conforme, dans la mesure où, lors d'un échange de pièces, les pièces d'origine GARDENA n'auraient pas été utilisées, ou si la réparation n'a pas été effectuée par le Service Après-Vente GARDENA ou l'un des Centres SAV agréés GARDENA. Ceci est également valable pour tout ajout de pièces et d'accessoires autres que ceux préconisés par GARDENA.</p>
<p>NL <i>Productaansprakelijkheid</i></p>	<p>Wij wijzen er nadrukkelijk op, dat wij op grond van de wet aansprakelijkheid voor producten niet aansprakelijk zijn voor schade ontstaan door onze apparaten, indien deze door onvakkundige reparatie veroorzaakt zijn, of er bij het uitwisselen van onderdelen geen gebruik gemaakt werd van onze originele GARDENA onderdelen of door ons vrijgegeven onderdelen en de reparatie niet door de GARDENA technische dienst of de bevoegde vakman uitgevoerd werd. Ditzelfde geldt voor extra-onderdelen en accessoires.</p>
<p>S <i>Produktansvar</i></p>	<p>Tillverkaren är inte ansvarig för skada som orsakats av produkten om skadan beror på att produkten har reparerats felaktigt eller om, vid reparation eller utbyte, andra än Original GARDENA reservdelar har använts. Samma sak gäller för kompletteringsdelar och tillbehör.</p>
<p>I <i>Responsabilità del prodotto</i></p>	<p>Si rende espressamente noto che, conformemente alla legislazione sulla responsabilità del prodotto, non si risponde di danni causati da nostri articoli se originati da riparazioni eseguite non correttamente o da sostituzioni di parti effettuate con materiale non originale GARDENA o comunque da noi non approvato e, in ogni caso, qualora l'intervento non venga eseguito da un centro assistenza GARDENA o da personale specializzato autorizzato. Lo stesso vale per le parti complementari e gli accessori.</p>
<p>E <i>Responsabilidad de productos</i></p>	<p>Advertimos que conforme a la ley de responsabilidad de productos no nos responsabilizamos de daños causados por nuestros aparatos, siempre y cuando dichos daños hayan sido originados por arreglos o reparaciones indebidas, por recambios con piezas que no sean piezas originales GARDENA o bien piezas autorizadas por nosotros, así como en aquellos casos en que la reparación no haya sido efectuada por un Servicio Técnico GARDENA o por un técnico autorizado. Lo mismo es aplicable para las piezas complementarias y accesorios.</p>
<p>P <i>Responsabilidade sobre o produto</i></p>	<p>Queremos salientar que segundo a lei da responsabilidade do fabricante, nós não nos responsabilizaremos por danos causados pelo nosso equipamento, quando estes ocorram em decorrência de reparações inadequadas ou da substituição de peças por peças não originais da GARDENA, ou peças não autorizadas. A responsabilidade tornar-se-à nula também depois de reparações realizadas por oficinas não autorizadas pela GARDENA. Esta restrição valerá também para peças adicionais e acessórios.</p>
<p>DK <i>Produktansvar</i></p>	<p>Vi gør udtrykkeligt opmærksom på at i henhold til produktansvarsloven er vi ikke ansvarlige for skader forårsaget af vores udstyr, hvis det skyldes uautoriserede reparationer eller hvis dele er skiftet ud og der ikke er anvendt originale GARDENA dele eller dele godkendt af os, eller hvis reparationerne ikke er udført af GARDENA-service eller en autoriseret fagmand. Det samme gælder for ekstra udstyr og tilbehør.</p>

<p>D EU-Konformitätserklärung Maschinenverordnung (9. GSGVO) / EMVG / Niedersp. RL Der Unterzeichnete GARDENA Manufacturing GmbH, Hans-Lorenser-Str. 40, D-89079 Ulm, bestätigt, dass die nachfolgend bezeichneten Geräte in der von uns in Verkehr gebrachten Ausführung die Anforderungen der harmonisierten EU-Richtlinien, EU-Sicherheitsstandards und produktspezifischen Standards erfüllen. Bei einer nicht mit uns abgestimmten Änderung der Geräte verliert diese Erklärung ihre Gültigkeit.</p>	<p>Bezeichnung der Geräte: Filter-/Bachlaufpumpe Description of the units: Fountain Pumps Désignation du matériel : Pompe pour filtre / cascade Omschrijving van de apparaten: Filter-/Beeklooppomp Produktbeskrivning: Filter/Pump för bäcksegment Descrizione dei prodotti: Pompa per filtri e per ruscelli Descripción de la mercancía: Bomba para filtrar o de arroyo</p>
<p>GB EU Certificate of Conformity The undersigned GARDENA IManufacturing GmbH, Hans-Lorenser-Str. 40, D-89079 Ulm, hereby certifies that, when leaving our factory, the units indicated below are in accordance with the harmonised EU guidelines, EU standards of safety and product specific standards. This certificate becomes void if the units are modified without our approval.</p>	<p>Descrição do aparelho: Bomba de filtragem / ribeiro Beskrivelse af enhederne: Springvandspumper</p>
<p>F Certificat de conformité aux directives européennes Le constructeur, soussigné : GARDENA Manufacturing GmbH, Hans-Lorenser-Str. 40, D-89079 Ulm, déclare qu'à la sortie de ses usines le matériel neuf désigné ci-dessous était conforme aux prescriptions des directives européennes énoncées ci-après et conforme aux règles de sécurité et autres règles qui lui sont applicables dans le cadre de l'Union européenne. Toute modification portée sur ce produit sans l'accord express de GARDENA supprime la validité de ce certificat.</p>	<p>Typ: FSP 2000 Art.-Nr.: 7878 Type: Art. No.: Type : FSP 3000 Référence : 7879 Typ: Art. nr.: Typ: FSP 5500 DUO Art.nr.: 7880 Modello: Art. : Tipo: FSP 8000 DUO Art. Nº: 7881 Tipo: Art. Nº: Type: FSP 15000 DUO Varenr. : 7882</p>
<p>NL EU-overeenstemmingsverklaring Ondergetekende GARDENA Manufacturing GmbH, Hans-Lorenser-Str. 40, D-89079 Ulm, bevestigt, dat de volgende genoemde apparaten in de door ons in de handel gebrachte uitvoering voldoen aan de eis van, en in overeenstemming zijn met de EU-richtlijnen, de EU-veiligheidsstandaard en de voor het product specifieke standaard. Bij een niet met ons afgestemde verandering aan de apparaten verliest deze verklaring haar geldigheid.</p>	<p>EU-Richtlijnen: 98/37/EC : 1998 EU directives: 2006/42/EC : 2006 Directives européennes : EU-richtlijnen: EU direktiv: 2004/108/EC Direttive UE: 2006/95/EC Normativa UE: Directrizes da UE: 93/68/EC EU Retningslinier:</p>
<p>S EU Tillverkarintyg Undertecknad firma GARDENA Manufacturing GmbH, Hans-Lorenser-Str. 40, D-89079 Ulm, intygar härmed att nedan nämnda produkter överensstämmer med EU:s direktiv, EU:s säkerhetsstandard och produktspecifikation. Detta intyg upphör att gälla om produkten ändras utan vårt tillstånd.</p>	<p>Harmonisierte EN: EN ISO 12100-1 EN ISO 12100-2 EN 60335-1 EN 60335-2-41</p>
<p>I Dichiarazione di conformità alle norme UE La sottoscritta GARDENA Manufacturing GmbH, Hans-Lorenser-Str. 40, D-89079 Ulm, certifica che il prodotto qui di seguito indicato, nei modelli da noi commercializzati, è conforme alle direttive armonizzate UE nonché agli standard di sicurezza e agli standard specifici di prodotto. Qualunque modifica apportata al prodotto senza nostra specifica autorizzazione invalida la presente dichiarazione.</p>	<p>Anbringningsjahr der CE-Kennzeichnung: Year of CE marking: Date d'apposition du marquage CE : Installatiejaar van de CE-aanduiding: 2003 CE-Märkningsår: Anno di rilascio della certificazione CE: Colocación del distintivo CE: Ano de marcação pela CE: CE-Mærkningsår:</p>
<p>E Declaración de conformidad de la UE El que suscribe GARDENA Manufacturing GmbH, Hans-Lorenser-Str. 40, D-89079 Ulm, declara que la presente mercancía, objeto de la presente declaración, cumple con todas las normas de la UE, en lo que a normas técnicas, de homologación y de seguridad se refiere. En caso de realizar cualquier modificación en la presente mercancía sin nuestra previa autorización, esta declaración pierde su validez.</p>	
<p>P Certificado de conformidad da UE Os abaixo mencionados GARDENA Manufacturing GmbH, Hans-Lorenser-Str. 40, D-89079 Ulm, por este meio certificam que ao sair da fábrica o aparelho abaixo mencionado está de acordo com as diretrizes harmonizadas da UE, padrões de segurança e de produtos específicos. Este certificado ficará nulo se a unidade for modificada sem a nossa aprovação.</p>	<p> Dr. Friedrich Böbel Technische Leitung Technical Dept. Manager Direction technique Hoofd technische dienst Technical Director Direzione Tecnica Dirección Técnica Director Técnico Teknisk direktør</p>
<p>DK EU Overensstemmelse certificat Undertegnede GARDENA Manufacturing GmbH, Hans-Lorenser-Str. 40, D-89079 Ulm bekræfter hermed, at enheder listet herunder, ved afsendelse fra fabrikken, er i overensstemmelse med harmoniserede EU retningslinier, EU sikkerhedsstandarder og produktspecifikationsstandarder. Dette certifikat træder ud af kraft hvis enhederne er ændret uden vor godkendelse.</p>	<p>Ulm, den 11.09.2003 Ulm, 11.09.2003 Fait à Ulm, le 11.09.2003 Ulm, 11-09-2003 Ulm, 2003.09.11 Ulm, 11.09.2003 Ulm, 11.09.2003 Ulm, 11.09.2003 Ulm, 11.09.2003 Ulm, 11.09.2003</p>

FSP 2000: Art. 7878

Pumpen-Kennlinie
Performance characteristics
Courbes de performance
Prestatiegrafiek
Kapacitetskurva
Curva di rendimento
Curva característica
de la bomba
Características
de performance
Ydelses karakteristika

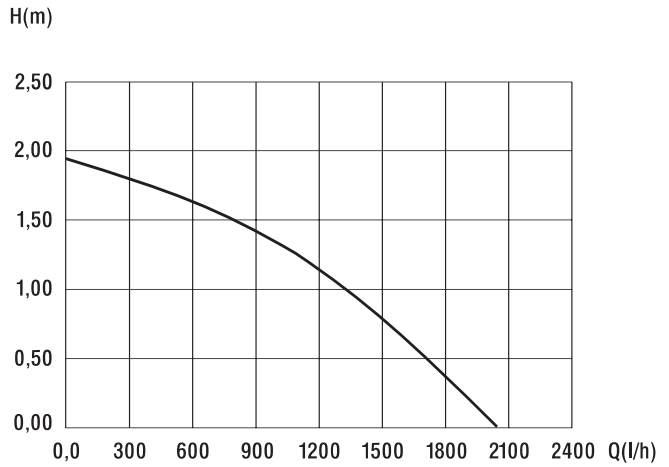

FSP 3000: Art. 7879

Pumpen-Kennlinie
Performance characteristics
Courbes de performance
Prestatiegrafiek
Kapacitetskurva
Curva di rendimento
Curva característica
de la bomba
Características
de performance
Ydelses karakteristika

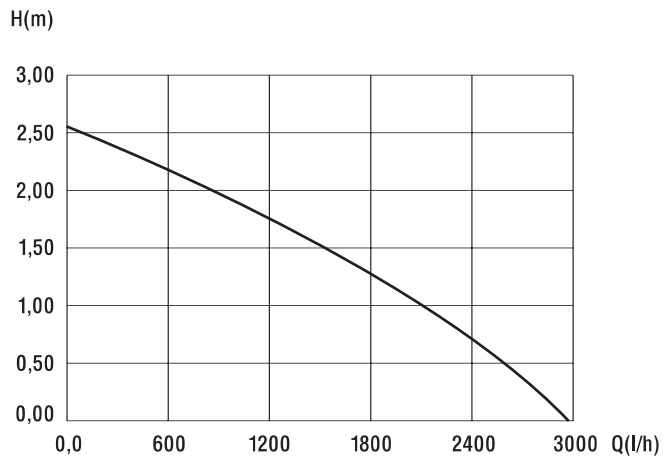

FSP 5500 DUO: Art. 7880

Pumpen-Kennlinie
Performance characteristics
Courbes de performance
Prestatiegrafiek
Kapacitetskurva
Curva di rendimento
Curva característica
de la bomba
Características
de performance
Ydelses karakteristika

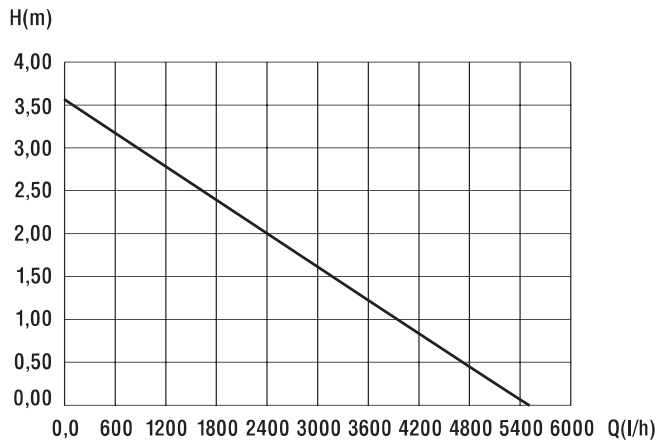

FSP 8000 DUO: Art. 7881

Pumpen-Kennlinie
Performance characteristics
Courbes de performance
Prestatiegrafiek
Kapacitetskurva
Curva di rendimento
Curva característica
de la bomba
Características
de performance
Ydelses karakteristika

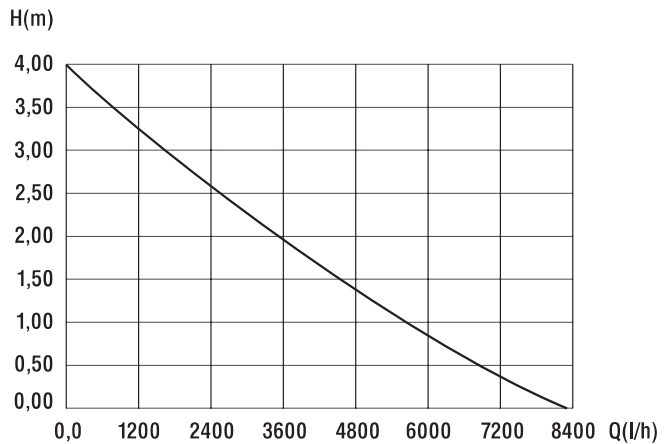

FSP 15000 DUO: Art. 7882

Pumpen-Kennlinie
Performance characteristics
Courbes de performance
Prestatiegrafiek
Kapacitetskurva
Curva di rendimento
Curva característica
de la bomba
Características
de performance
Ydelses karakteristika

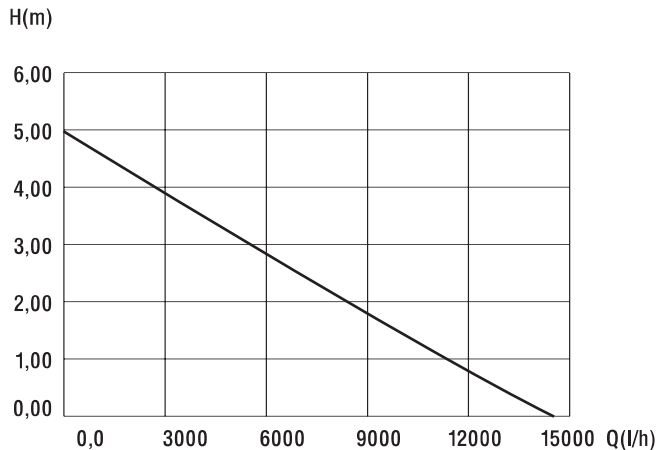

Deutschland / Germany

GARDENA
Manufacturing GmbH
Service Center
Hans-Lorenser-Straße 40
D-89079 Ulm
Produktfragen:
(+49) 731 490-123
Reparaturen:
(+49) 731 490-290
service@gardena.com

Argentina

Argensem® S.A.
Calle Colonia Japonesa s/n
(1625) Loma Verde
Escobar, Buenos Aires
Phone: (+54) 34 88 49 40 40
info@argensem.com.ar

Australia

Nylex Consumer Products
50-70 Stanley Drive
Somerton, Victoria, 3062
Phone: (+61) 1800 658 276
spare.parts@nylex.com.au

Austria / Österreich

GARDENA
Österreich Ges.m.b.H.
Stettnerweg 11-15
2100 Korneuburg
Tel.: (+43) 22 62 7 45 45 36
kundendienst@gardena.at

Belgium

GARDENA Belgium NV/SA
Sterrebeekstraat 163
1930 Zaventem
Phone: (+32) 2 7 20 92 12
Mail: info@gardena.be

Brazil

Palash Comércio e
Importação Ltda.
Rua Américo Brasiliense,
2414 - Chácara Sto Antonio
São Paulo - SP - Brasil -
CEP 04715-005
Phone: (+55) 11 5181-0909
eduardo@palash.com.br

Bulgaria

DENEX LTD.
2 Luis Ahalier Str. - 7th floor
Sofia 1404
Phone: (+359) 2 958 18 21
office@denex-bg.com

Canada

GARDENA Canada Ltd.
100 Summerlea Road
Brampton, Ontario L6T 4X3
Phone: (+1) 905 792 93 30
info@gardenacanada.com

Chile

Antonio Martinic y Cia Ltda.
Cassillas 272
Centro de Cassillas
Santiago de Chile
Phone: (+56) 2 20 10 708
garfar_cl@yahoo.com

Costa Rica

Compania Exim
Euroberoamericana S.A.
Los Colegios, Moravia,
200 metros al Sur del Colegio
Saint Francis - San José
Phone: (+506) 297 68 83
exim_euro@racsa.co.cr

Croatia

KLIS d.o.o.
Stanciceva 79
10419 Vukovina
Phone: (+385) 1 622 777 0
gardena@klis-trgovina.hr

Cyprus

FARMOKIPIKI LTD
P.O. Box 7098
74, Digeni Akritra Ave.
1641 Nicosia
Phone: (+357) 22 75 47 62
condam@spidernet.com.cy

Czech Republic

GARDENA spol. s r.o.
Řípská 20a, č.p. 1153
627 00 Brno
Phone: (+420) 800 100 425
gardena@gardenabmo.cz

Denmark

GARDENA Norden AB
Salgsafdeling Danmark
Box 9003
S-200 39 Malmö
info@gardena.dk

Finland

Habitec Oy
Martinkyläntie 52
01720 Vantaa

France

GARDENA
PARIS NORD 2
69, rue de la Belle Etoile
BP 57080
ROISSY EN FRANCE
95948 ROISSY CDG CEDEX
Tél. (+33) 0826 101 455
service.consommateurs@
gardena.fr

Great Britain

GARDENA UK Ltd.
27-28 Brenkley Way
Bleazard Business Park
Seaton Burn
Newcastle upon Tyne
NE13 6DS
info@gardena.co.uk

Greece

Agrokrip
Psomadopoulos S.A.
Ifaistou 33A
Industrial Area Koropi
194 00 Athens Greece
V.A.T. EL093474846
Phone: (+30) 210 66 20 225
service@agrokrip.gr

Hungary

GARDENA
Magyarország Kft.
Késmárk utca 22
1158 Budapest
Phone: (+36) 80 20 40 33
gardena@gardena.hu

Iceland

Ó. Johnson & Kaaber
Tunguhalsi 1
110 Reykjavik
oaj@ojk.is

Ireland

Michael McLoughlin & Sons
Hardware Limited
Long Mile Road
Dublin 12

Italy

GARDENA Italia S.p.A.
Via Donizetti 22
20020 Lainate (Mi)
Phone: (+39) 02.93.94.79.1
info@gardenaitalia.it

Japan

KAKUICHI Co. Ltd.
Sumitomo Realty &
Development Kojimachi
BLDG., 8F
5-1 Nibannayo, Chiyoda-ku
Tokyo 102-0084
Phone: (+81) 33 264 4721
m_ishihara@kaku-ichi.co.jp

Luxembourg

Magasins Jules Neuberg
39, rue Jacques Stas
Luxembourg-Gasperich 2549
Case Postale No. 12
Luxembourg 2010
Phone: (+352) 40 14 01
api@neuberg.lu

Netherlands

GARDENA Nederland B.V.
Postbus 50176
1305 AD ALMERE
Phone: (+31) 36 521 00 00
info@gardena.nl

Neth. Antilles

Jonka Enterprises N.V.
Sta. Rosa Weg 196
P.O. Box 8200, Curaçao
Phone: (+599) 9 767 66 55
pgm@jonka.com

New Zealand

NYLEX New Zealand Limited
Building 2, 118 Savill Drive
Mangere, Auckland
Phone: (+64) 0800 22 00 88
spare.parts@nylex.com.au

Norway

GARDENA Norden AB
Salgskontor Norge
Karihaugveien 89
1086 Oslo
info@gardena.no

Poland

GARDENA Polska Sp. z o.o.
Szymanów 9 d
05-532 Baniocza
Phone: (+48) 22 727 56 90
gardena@gardena.pl

Portugal

GARDENA Portugal Lda.
Recta da Granja do Marquês
Edif. GARDENA Algueirão
2725-596 Mem Martins
Phone: (+351) 21 922 85 30
info@gardena.pt

Romania

MADEX INTERNATIONAL SRL
Soseaua Odaii 117-123,
Sector 1,
București, RO 013603
Phone: (+40) 21 352 76 03
madex@ines.ro

Russia / Россия

ООО ГАРДЕНА РУС
123007, г. Москва
Хорошевское шоссе, д. 32А
Тел.: (+7) 495 647 25 10
info@gardena-rus.ru

Singapore

Hy - Ray PRIVATE LIMITED
40 Jalan Pemimpin
#02-08 Tat Ann Building
Singapore 577185
Phone: (+65) 6253 2277
hyray@singnet.com.sg

Slovak Republic

GARDENA Slovensko, s.r.o.
Panónska cesta 17
851 04 Bratislava
Phone: (+421) 263 453 722
info@gardena.sk

Slovenia

GARDENA d.o.o.
Brodišče 15
1236 Trzin
Phone: (+386) 1 580 93 32
servis@gardena.si

South Africa

GARDENA
South Africa (Pty.) Ltd.
P.O. Box 11534
Vorna Valley 1686
Phone: (+27) 11 315 02 23
sales@gardena.co.za

Spain

GARDENA IBÉRICA S.L.U.
C/ Basauri, nº 6
La Florida
28023 Madrid
Phone: (+34) 91 708 05 00
atencioncliente@gardena.es

Sweden

GARDENA Norden AB
Försäljningskontor Sverige
Box 9003
200 39 Malmö
info@gardena.se

Switzerland / Schweiz

GARDENA (Schweiz) AG
Bitzberg 1
8184 Bachenbülach
Phone: (+41) 848 800 464
info@gardena.ch

Turkey

GARDENA / Dost Diş Ticaret
Müessesilik A.Ş. Sanayi
Çad. Adil Sokak No. 1
Kartal - İstanbul
Phone: (+90) 216 38 93 939
info@gardena-dost.com.tr

Ukraine / Украина

ALTEST JSC
4 Petropavlivska Street
Petropavlivska
Borschahivka Town
Kyivo Svyatoslyn Region
08130, Ukraine
Phone: (+380) 44 459 57 03
upryr@altsest.kiev.ua

USA

Melnor Inc.
3085 Shawnee Drive
Winchester, VA 22604
Phone: (+1) 540 722-9080
service_us@melnor.com

7878-20.960.07/0507

© GARDENA

Manufacturing GmbH
D-89070 Ulm

http://www.gardena.com