



EVC 1000/30
Art. 4062

D Gebrauchsanweisung
Elektro-Vertikutierer

GB Operating Instructions
Electric Aerator

F Mode d'emploi
Scarificateur électrique

NL Gebruiksaanwijzing
Elektrische verticuteermachine

S Bruksanvisning
Elektrisk Vertikalskärare

I Istruzioni per l'uso
Scarificatore elettrico

E Manual de instrucciones
Aireador eléctrico

P Manual de instruções
Escarificador de relva eléctrico

DK Brugsanvisning
Elektrisk vertikalskærer

GARDENA Elektro-Vertikutierer EVC 1000/30

Willkommen im Garten GARDENA...



Bitte lesen Sie die Gebrauchsanweisung sorgfältig und beachten Sie deren Hinweise. Machen Sie sich anhand dieser Gebrauchsanweisung mit dem Elektro-Vertikutierer, dem richtigen Gebrauch sowie den Sicherheitshinweisen vertraut.



Aus Sicherheitsgründen dürfen Kinder und Jugendliche unter 16 Jahren sowie Personen, die nicht mit dieser Gebrauchsanweisung vertraut sind, diesen Elektro-Vertikutierer nicht benutzen.

→ Bitte bewahren Sie diese Gebrauchsanweisung sorgfältig auf.

Inhaltsverzeichnis

| | |
|---|----|
| 1. Einsatzgebiet Ihres GARDENA Elektro-Vertikutierers | 2 |
| 2. Für Ihre Sicherheit | 2 |
| 3. Funktion | 4 |
| 4. Montage | 5 |
| 5. Bedienung | 6 |
| 6. Wartung | 7 |
| 7. Beheben von Störungen | 8 |
| 8. Außerbetriebnahme | 9 |
| 9. Lieferbares Zubehör | 9 |
| 10. Technische Daten | 10 |
| 11. Service | 10 |

1. Einsatzgebiet Ihres GARDENA Elektro-Vertikutierers

Bestimmung

Der GARDENA Elektro-Vertikutierer EVC 1000/30 ist für das Vertikutieren von Rasen- und Grasflächen im privaten Haus- und Hobbygarten bestimmt und nicht dafür vorgesehen, in öffentlichen Parks, Sportstätten, an Straßen und in der Land- und Forstwirtschaft eingesetzt zu werden.

Die Einhaltung der von GARDENA beigefügten Gebrauchsanweisung ist Voraussetzung für den ordnungsgemäßen Gebrauch des Elektro-Vertikutierers.

Zu beachten



Wegen körperlicher Gefährdung darf der GARDENA Elektro-Vertikutierer nicht eingesetzt werden zum Trimmen von Büschen, Hecken und Sträuchern. Weiterhin darf der Elektro-Vertikutierer nicht zum Einebnen von Bodenunebenheiten verwendet werden.

2. Für Ihre Sicherheit

→ Beachten Sie die Sicherheitshinweise auf dem Vertikutierer.



Achtung!

→ Vor Inbetriebnahme Gebrauchsanweisung lesen.



Dritte aus dem Gefahrenbereich fernhalten.



Verletzungsgefahr!

→ Scharfe Zinken von Händen und Füßen entfernt halten.



Vor Arbeiten am Schneidwerkzeug Netzstecker ziehen.



Achtung, Teile laufen nach Abschalten des Vertikutierers nach!

→ Netzanschlussleitung vom Vertikutierer fernhalten.

Prüfungen vor jeder Benutzung:

- Führen Sie vor jeder Benutzung eine Sichtprüfung des Vertikutierers durch.
- Benutzen Sie den Vertikutierer nicht, wenn Sicherheitsvorrichtungen (Starthebel; Sicherheitsabdeckung) beschädigt oder abgenutzt sind.
- Setzen Sie niemals Sicherheitsvorrichtungen außer Kraft.
- Sorgen Sie dafür, dass alle Muttern und Schrauben fest angezogen sind und sich der Vertikutierer in einem sicheren Arbeitszustand befindet.

Aus Sicherheitsgründen sind abgenutzte und beschädigte Teile vom GARDENA Service oder dem autorisierten Fachhändler auszutauschen.

- Prüfen Sie die zu vertikutierende Fläche vor Arbeitsbeginn.
- Achten Sie während der Arbeit auf Fremdkörper (z. B. Steine, Äste, Schnüre) und entfernen Sie ggf. diese.

Verwendung/Verantwortung

Der Vertikutierer kann ernsthafte Verletzungen verursachen!

Sie sind für die Sicherheit im Arbeitsbereich verantwortlich.

- Verwenden Sie den Vertikutierer ausschließlich entsprechend dem in dieser Gebrauchsanweisung angegebenen Verwendungszweck.
- Arbeiten Sie nur bei ausreichenden Sichtverhältnissen.
- Während des Betriebs das Gerät nicht kippen und die Heckklappe nicht anheben.
- Machen Sie sich vertraut mit Ihrer Umgebung und achten Sie auf mögliche Gefahren, die Sie wegen des Motorgeräuschs vielleicht nicht hören können.
- Tragen Sie festes Schuhwerk und lange Hosen zum Schutz Ihrer Beine.



Verletzungsgefahr!

→ Hände und Füße von der Vertikutier-Walze fernhalten.

Achten Sie darauf, dass sich keine anderen Personen (insbesondere Kinder) oder Tiere in der Nähe des Arbeitsbereiches befinden.

- Führen Sie den Vertikutierer nur im Schritt-Tempo.
- Achten Sie beim Arbeiten immer auf sicheren und festen Stand.

Achtung beim Rückwärtsgen. Stolpergefahr!

Wenn Sie beim Vertikutieren auf ein Hindernis treffen:

1. Setzen Sie den Vertikutierer außer Betrieb.
2. Entfernen Sie das Hindernis.
3. Prüfen Sie den Vertikutierer auf eventuelle Beschädigung und lassen Sie ihn ggf. reparieren.

Arbeitsunterbrechung

Hinterlassen Sie den Vertikutierer nie unbeaufsichtigt am Arbeitsplatz.

- Sollten Sie die Arbeit unterbrechen, lagern Sie bitte den Vertikutierer an einem sicheren Ort und ziehen den Netzstecker!
- Sollten Sie Ihre Arbeit unterbrechen, um sich zu einem anderen Arbeitsbereich zu begeben, schalten Sie den Vertikutierer, während Sie sich dorthin begeben, unbedingt ab.

Beachten Sie Umwelteinflüsse

- Benutzen Sie den Vertikutierer nicht bei Regen.
- Beachten Sie bitte die örtlichen Ruhezeiten Ihrer Gemeinde!

Elektrische Sicherheit

- Anschlussleitung von der Vertikutier-Walze entfernt halten!
- Die Anschlussleitung muss regelmäßig auf Anzeichen von Beschädigungen und Alterung untersucht werden.
- Bei Beschädigung der Anschluss- oder Verlängerungsleitung sofort den Netzstecker ziehen.

Die Kupplungssteckdose einer Verlängerungsleitung muss spritzwassergeschützt sein oder Kupplungsdosen an Anschlussleitungen müssen aus Gummi oder mit Gummi überzogen sein. Verlängerungsleitungen müssen der DIN VDE 0620 genügen.

- Verwenden Sie nur zulässige Verlängerungsleitungen mit ausreichendem Leitungsquerschnitt. Fragen Sie Ihren Elektrofachmann.

Befestigungsmittel für Anschlussleitungen müssen verwendet werden.

Wir empfehlen die Verwendung eines Fehlerstromschutzschalters mit einem Nennfehlerstrom von ≤ 30 mA. Für die Schweiz ist die Verwendung eines Fehlerstromschutzschalters Pflicht.

3. Funktion

Richtiges Vertikutieren:

Der Vertikutierer ist zur Beseitigung von Verfilzungen und bei Vermoosungen im Rasen sowie zur Durchtrennung von flachwurzelnem Wildwuchs einsetzbar.

Um einen gepflegten Rasen zu erhalten, empfehlen wir Ihnen, den Rasen 2-mal jährlich im Frühjahr und im Herbst zu vertikutieren.

- Zunächst den Rasen auf die gewünschte Schnitthöhe mähen. Dies ist besonders bei sehr hohem Rasen (Urlaubsrasen) zu empfehlen.

Empfehlung: Je kürzer der Rasen geschnitten ist, desto besser lässt er sich vertikutieren, umso weniger kann das Gerät überlastet werden und umso größer ist die Lebensdauer der Vertikutier-Walze.

Zu langes Verweilen auf einer Stelle bei laufendem Gerät oder Vertikutieren, wenn der Boden nass oder zu trocken ist, kann die Grasnarbe verletzen.

- Für ein sauberes Arbeitsergebnis den Vertikutierer mit angepasster Geschwindigkeit in möglichst geraden Bahnen führen.

Für ein lückenloses Vertikutieren sollten sich die Bahnen berühren.

- Das Gerät stets in gleichmäßigem Tempo, abhängig von der Bodenbeschaffenheit, führen.

- Beim Arbeiten an Hängen immer quer zum Hang arbeiten und auf sicheren und festen Stand achten. Nicht an übermäßig steilen Hängen arbeiten.

Stolpergefahr!

Üben Sie besondere Vorsicht beim Rückwärtsgehen und beim Ziehen des Vertikutierers.

- Beim Wenden des Vertikutierers die Kabelzugentlastung am Holm stets der bearbeiteten Seite zuwenden.

Dies erleichtert die Kabelführung erheblich.

Beim Vertikutieren von stark vermoosten Flächen empfiehlt es sich, anschließend den Rasen nachzusäen. Die durch das Moos verdrängte Rasenfläche kann sich dadurch schneller regenerieren.

Die Anschlussleitung ist während des Betriebes immer in Arbeitsrichtung seitlich von der zu bearbeitenden Fläche zu führen. Immer weg von der Anschlussleitung arbeiten.

4. Montage

Holm montieren:

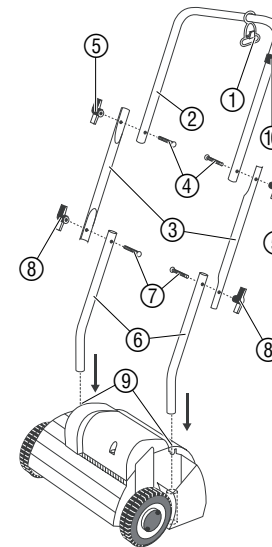

1. Zugentlastung ① auf den Oberholm ② schieben.
2. Schrauben ④ von innen durch die Bohrungen des Oberholms ② stecken und mit den Flügelmuttern ⑤ den Oberholm ② mit den Mittelholmen ③ verschrauben.

Beim Verschrauben der Mittel- und Unterholme auf die Ausrichtung der Knicke der Unterholme ⑥ achten (s. Abb.).

3. Schrauben ⑦ von innen durch die Bohrungen der Motorholme ⑥ stecken und mit den Flügelmuttern ⑧ die Motorholme ⑥ mit den Mittelholmen ③ verschrauben.

Der Holm ist zusammengebaut.

4. Zusammengebauter Holm so in die Aufnahmebohrungen ⑨ des Motorgehäuses stecken, dass der Anschlag ⑩ sich auf der linken Seite (in Fahrtrichtung) befindet (s. Abb.).

5. Auf der Gehäuseunterseite mit den Schrauben ⑪ die Unterholme mit dem Motorgehäuse verschrauben.

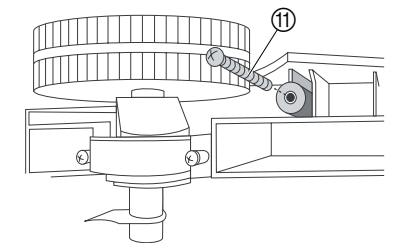

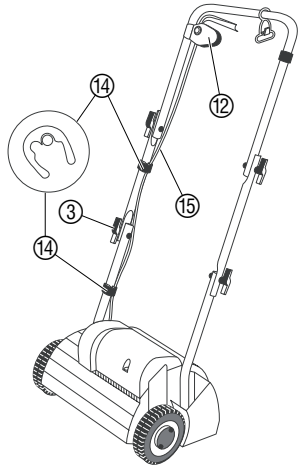
Startschalter montieren:

! → Anschlusskabel bei der Montage nicht auf Zug beanspruchen.

1. Startschalter 12 auf die Bohrungen a des Oberholms stecken. Das Anschlusskabel 15 wird am Holm entlang geführt.

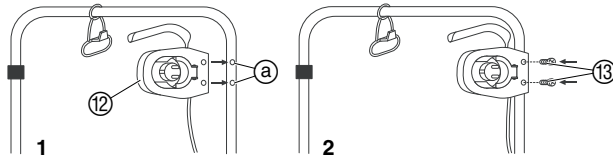

2. Mit den Schrauben 13 den Startschalter 12 mit dem Oberholm verschrauben.
3. Mit den beiden Kabelclips 14 das Anschlusskabel 15 von innen am rechten Holm 3 befestigen. Der Vertikutierer ist fertig montiert.

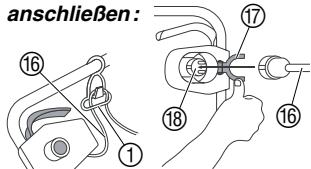
5. Bedienung**Vertikutierer anschließen:**

1. Verlängerungskabel 16 als Schlaufe in die Kabelzugentlastung 1 einlegen. Somit wird ein unbeabsichtigtes Lösen der Steckverbindung unterbunden.
2. Kabel-Halteklau 17 aufklappen und die Kupplung des Verlängerungskabels 16 von unten auf den Stecker 18 stecken.
3. Verlängerungskabel 16 in Netzsteckdose einstecken.

Vertikutierer starten:

Verletzungsgefahr, wenn der Vertikutierer nicht selbständig abschaltet!

→ Sicherheitseinrichtungen am Vertikutierer nicht (z. B. durch Anbinden des Starthebels am Oberholm) entfernen oder überbrücken!

! **Achtung! Vertikutierer-Walze läuft nach:**

→ Vertikutierer niemals mit laufendem Motor heben, kippen oder tragen!

→ Nie auf befestigtem Untergrund (z. B. Asphalt) starten.

→ Der durch die Führungsholme gegebene Sicherheitsabstand zwischen Vertikutierer-Walze und Benutzer immer einhalten.

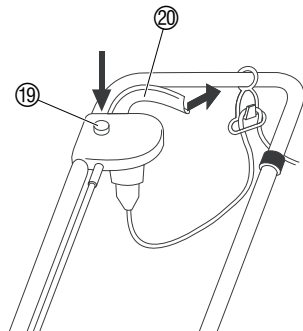

1. Vertikutierer auf ebene Rasenfläche stellen.
2. Einschaltsperr 19 gedrückt halten und Starthebel 20 an das Holm-Oberteil ziehen. Der Vertikutierer startet.
3. Einschaltsperr 19 loslassen.

Blockierschutz: Wenn die Vertikutierer-Walze z. B. durch einen Fremdkörper blockiert, Starthebel sofort loslassen. Wenn die Blockierung länger als 10 Sekunden anhält, ohne dass der Starthebel losgelassen wurde, spricht der Blockierschutz an. In diesem Fall sofort den Starthebel loslassen. Nach einer Abkühlzeit von ca. 1 Minute kann der Vertikutierer wieder gestartet werden.

**Verletzungsgefahr!**

Wenn der Blockierschutz anspricht und dabei der Starthebel gezogen bleibt, startet der Vertikutierer nach ca. 1 Minute automatisch wieder.

6. Wartung**Verletzungen durch die Vertikutierer-Walze!**

- Vor der Wartung den Netzstecker ziehen und den Stillstand der Vertikutierer-Walze abwarten.
- Bei der Wartung Arbeitshandschuhe tragen.

Vertikutierer reinigen:

Der Vertikutierer sollte nach jedem Gebrauch gereinigt werden.

**Gefahr von Personen und Sachschäden!**

- Vertikutierer nicht unter fließendem Wasser (insbesondere nicht unter Hochdruck) reinigen.
- Zur Reinigung des Vertikutierers keine harten oder spitzen Gegenstände verwenden.

1. Räder, Vertikutierer-Walze und Gehäuse von anhaftendem Vertikutiergut und Ablagerungen befreien.
2. Lufteinlässe des Gehäuses von Schmutz befreien.

Verschleißausgleich nachstellen:

Der Vertikutierer unterliegt einem betriebsbedingten Verschleiß. Je intensiver die Nutzung, desto größer die Abnutzung der Messer. Harte bzw. sehr trockene Böden beschleunigen den Verschleiß ebenso wie eine überproportionale Beanspruchung des Vertikutierers.

Wenn das Arbeitsergebnis durch Messer-Verschleiß zunehmend schlechter wird, kann die Vertikutierer-Walze 2-mal nachgestellt werden.

Hinweis: Der Verschleißausgleich dient nicht der Höhenverstellung. Die Nachstellung der Vertikutierer-Walze ohne sichtbaren Verschleiß kann zur Beschädigung der Vertikutierer-Walze oder zur Überlastung des Motors führen.

Die Vertikutierer-Walze hat 3 Einstell-Positionen:

- **Position 1:** Lieferzustand
- **Position 2:** Erste Nachstell-Position bei Messerverschleiß (die Vertikutierer-Walze wird um 3 mm gesenkt)
- **Position 3:** Zweite Nachstell-Position bei Messerverschleiß (die Vertikutierer-Walze wird um weitere 3 mm gesenkt)

Die Fixieröffnungen an der Radaufhängung müssen frei von Verschmutzung sein.

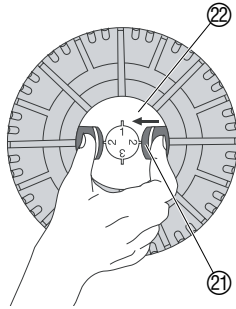

1. Haltefeder (21) zusammendrücken und Nachstelleinheit (22) um ca. 6 mm herausziehen.
Das Rad ist nicht mehr auf der Achse befestigt.
2. Nachstelleinheit (22) um 90° in die nächsthöhere Position drehen.
3. Auf die Mitte der Nachstelleinheit (22) drücken, bis die Haltefeder (21) in der neuen Position hörbar einschnappt.
Das Rad ist in der neuen Position auf der Achse befestigt.
4. Das Rad auf der anderen Seite in dieselbe Position nachstellen.

Beide Räder müssen immer auf derselben Position stehen.

7. Beheben von Störungen



Verletzungen durch die Vertikutier-Walze!

→ Vor dem Beheben von Störungen den Netzstecker ziehen und den Stillstand der Vertikutier-Walze abwarten.

→ Beim Beheben von Störungen Arbeitshandschuhe tragen.

Vertikutier-Walze wechseln:

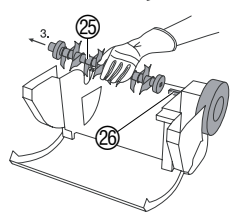
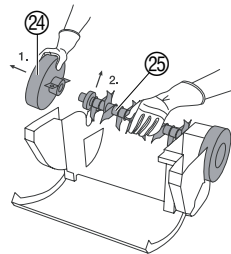
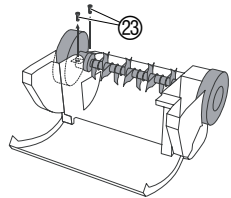

Wenn die Vertikutier-Walze in Verschleißausgleich-Position 3 verschlissen ist, muss diese ausgetauscht werden. Es darf nur die original GARDENA Vertikutierwalze verwendet werden:

- **GARDENA Vertikutier-Messerwalze für Art. 4062**

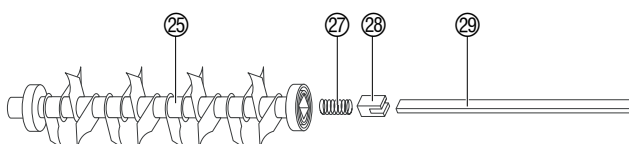
1. Schrauben (23) auf der Gehäuseunterseite ausschrauben.
 2. Rad mit Lagerschild (24) anheben und von der Vertikutier-Walze (25) abziehen.
 3. Vertikutier-Walze (25) schräg anheben und von der Mitnahme (26) der Antriebswelle abziehen.
- 
4. Neue Feder (27), neuen Anschlag (28) und neue Torsionsfeder (29) in die neue Vertikutier-Walze (25) einschieben.
- 
5. Neue Vertikutier-Walze so auf die Antriebswelle stecken, dass die Torsionsfeder (29) im Spalt der Antriebswelle (26) steckt.
 6. Neue Vertikutier-Walze anheben und das Rad mit Lagerschild (24) auf die Vertikutier-Walze aufstecken.
 7. Rad mit Lagerschild (24) auf die Gehäuseunterseite aufsetzen und dabei darauf achten, dass die Teile nicht verspannt eingebaut werden.
 8. Rad mit Lagerschild (24) mit den Schrauben (23), ohne diese zu überdrehen, mit der Gehäuseunterseite verschrauben.
 9. Verschleißausgleich auf Position 1 stellen (s. 6. Wartung „Verschleißausgleich nachstellen“).

| Störung | Mögliche Ursache | Abhilfe |
|--|---|--|
| Abnorme Geräusche, Klappern am Gerät | Fremdkörper auf der Vertikutier-Walze schlagen gegen den Vertikutierer. | 1. Vertikutierer ausschalten, Netzstecker ziehen und warten, bis Vertikutier-Walze still steht. |
| Pfeifendes Geräusch | Fremdkörper blockiert die Vertikutier-Walze. Zahnriemen rutscht. | 2. Fremdkörper entfernen. → GARDENA Service aufsuchen. |
| Motor läuft nicht an | Zuleitungskabel defekt. Verlängerungsleitung mit evtl. zu geringem Leitungsquerschnitt. | → Zuleitungskabel prüfen. → Elektrofachmann fragen. |
| Motor setzt aus, weil Blockierschutz angesprochen hat | Blockierung durch Fremdkörper. | 1. Vertikutierer ausschalten, Netzstecker ziehen und warten, bis Vertikutier-Walze still steht. 2. Fremdkörper entfernen. 3. Nach ca. 1 Minute den Vertikutierer wieder starten. |
| | Vertikutiertiefe zu groß (Verschleißausgleich wurde ohne Verschleiß der Messer nachgestellt). | 1. Motor abkühlen lassen. 2. Verschleißausgleich richtig einstellen. |
| | Gras ist zu hoch. | → Vormähen (s. 3. Funktion „Richtiges Vertikutieren“). |
| Arbeitsergebnis nicht zufriedenstellend | Vertikutier-Walze ist verschlissen. | → Vertikutier-Walze nachstellen (s. Wartung). |
| | Zahnriemen defekt. | → GARDENA Service aufsuchen. |
| | Rasen zu hoch. | → Rasen vormähen. |
| Vertikutier-Walze dreht nicht mehr. | Überlastsicherung (Torsionsfeder) ist überdreht. | → Vertikutier-Walze austauschen. |

Bei sonstigen Störungen bitten wir Sie, sich mit dem GARDENA Service in Verbindung zu setzen.

8. Außerbetriebnahme

Lagern:

→ Den Vertikutierer in einem trockenen, geschlossenen, für Kinder unzugänglichen Raum lagern.

Transport:

→ Motor abschalten, Netzstecker ziehen und Stillstand der Vertikutier-Walze abwarten.

Zum Transport über empfindliche Oberflächen, z. B. Fliesen, ist das Gerät anzuheben.

9. Lieferbares Zubehör

Fangsack für Elektro-Vertikutierer EVC 1000/30

• Art.-Nr. 4065

10. Technische Daten

| | |
|---|--------------------------|
| Aufnahmeleistung Motor | 1.000 W |
| Netzspannung | 230 V |
| Netzfrequenz | 50/60 Hz |
| Arbeitsdrehzahl der Vertikutier-Walze | 2.250 U/min |
| Vertikutierbreite | 30 cm |
| Verschleißausgleich-Einstellungen | 3 x 3 mm |
| Arbeitsplatzbezogener Emissionskennwert $L_{pA}^{1)}$ | 78 dB (A) |
| Arbeitsplatzbezogener Schall-Leistungspegel $L_{WA}^{2)}$ | 95 dB (A) |
| Hand-Armschwingung $a_{vhw}^{1)}$ | $\leq 2,5 \text{ m/s}^2$ |

Messverfahren nach 1) EN 60335-1 2) Richtlinie 2000/14/EG

11. Service

Wir bieten Ihnen umfangreiche Serviceleistungen

- Qualifizierte, schnelle und kostengünstige Reparatur durch unseren **Zentralen Reparatur-Service**
– Bearbeitungsdauer in unserem Hause max. 5 Arbeitstage
- Einfache und kostengünstige Rücksendung an GARDENA durch **Abhol-Service (nur innerhalb von Deutschland)**
– Abholung innerhalb von 2 Tagen
- Kompetente Beratung bei Störungen / Reklamationen durch unseren **Technischen Service**
- Schnelle und kostengünstige Ersatzteilversorgung durch unseren **Zentralen Ersatzteil-Service**
– Bearbeitungsdauer in unserem Hause max. 2 Arbeitstage

Garantie

Im Garantiefall sind die Serviceleistungen für Sie kostenlos.

GARDENA gewährt für dieses Produkt 2 Jahre Garantie (ab Kaufdatum). Diese Garantieleistung bezieht sich auf alle wesentlichen Mängel des Gerätes, die nachweislich auf Material- oder Fabrikationsfehler zurückzuführen sind. Sie erfolgt durch die Ersatzlieferung eines einwandfreien Gerätes oder durch die kostenlose Reparatur des eingesandten Gerätes nach unserer Wahl, wenn folgende Voraussetzungen gewährleistet sind:

- Das Gerät wurde sachgemäß und laut den Empfehlungen in der Gebrauchsanweisung behandelt.
- Es wurde weder vom Käufer noch von einem Dritten versucht, das Gerät zu reparieren.

Das Verschleißteil Vertikutier-Walze ist von der Garantie ausgeschlossen.

Diese Hersteller-Garantie berührt die gegenüber dem Händler/Verkäufer bestehenden Gewährleistungsansprüche nicht.

Im Servicefall schicken Sie bitte das defekte Gerät zusammen mit einer Kopie des Kaufbelegs und einer Fehlerbeschreibung per Abhol-Service (nur in Deutschland) oder frankiert an die auf der Rückseite angegebene Serviceadresse.

Nach erfolgreicher Reparatur senden wir das Gerät frei an Sie zurück.

Ihre direkte Verbindung zum Service in

D Deutschland

Reklamationen / Reparaturen

 GARDENA
Kress + Kastner GmbH
Abt. Technischer Service
Hans-Lorenser-Str. 40
89079 Ulm

 (07 31) 4 90 - Durchwahl
- 290
Technische Störungen /
Reklamationen
- 300
Reparaturen
und Antworten auf
Kostenvoranschläge

 (07 31) 4 90 - 307

@ t.service@gardena.com

Produktberatung / Ersatzteilbestellung

 GARDENA
Kress + Kastner GmbH
Abt. Kundendienst
Hans-Lorenser-Str. 40
89079 Ulm

 (07 31) 4 90 - 123
Ersatzteilbestellungen /
Allgem. Produktberatung

 (07 31) 4 90 - 249

@ ServiceCenter@gardena.com

Abhol-Service

 (01 80) 3 00 01 86

Ihre direkte Verbindung zum Service in

A Österreich

CH Schweiz

Produkthaftung

Unsere Kunden in Österreich und in der Schweiz wenden sich bitte an ihre Servicestelle (Anschrift siehe Umschlagseite):

Österreich  0 22 62 / 74 54 50

Schweiz  01/8602666

Wir weisen ausdrücklich darauf hin, dass wir nach dem Produkthaftungsgesetz nicht für durch unsere Geräte hervorgerufene Schäden einzustehen haben, sofern diese durch unsachgemäße Reparatur verursacht oder bei einem Teileaustausch nicht unsere Original GARDENA Teile oder von uns freigegebene Teile verwendet werden und die Reparatur nicht vom GARDENA Service oder dem autorisierten Fachmann durchgeführt wird. Entsprechendes gilt für Ergänzungsteile und Zubehör.

D

EU-Konformitätserklärung

Maschinenverordnung (9. GSGVO) / EMVG / Niedersp. RL

Der Unterzeichnete GARDENA Kress + Kastner GmbH · Hans-Lorensen-Straße 40 · D-89079 Ulm bestätigt, dass das nachfolgend bezeichnete Gerät in der von uns in Verkehr gebrachten Ausführung die Anforderungen der harmonisierten EU-Richtlinien, EU-Sicherheitsstandards und produktspezifischen Standards erfüllt.

Bei einer nicht mit uns abgestimmten Änderung des Gerätes verliert diese Erklärung ihre Gültigkeit.

| | | |
|--|--|--|
| Bezeichnung des Gerätes: | Elektro-Vertikutierer | |
| Typ: | EVC 1000/30 | |
| Art.-Nr.: | 4062 | |
| EU-Richtlinien: | Maschinenrichtlinie 98/37/EG Elektromagnetische Verträglichkeit 89/336/EG Niederspannungsrichtlinie 73/23/EG Richtlinie 93/68/EG Richtlinie 2000/14/EG | |
| Harmonisierte EN: | EN 292-1 EN 292-2 EN 60335-1 prEN 60335-2-77 | |
| Nationale Normen: | DIN VDE 1856-1/2 DIN VDE 0700-1 DIN VDE 0700-206/84 | |
| Schall-Leistungspegel: | gemessen: 95 dB (A) garantiert: 96 dB (A) | |
| Anbringungsjahr der CE-Kennzeichnung: | 2000 | |

Ulm, den 05.05.2000



Thomas Heint
Technische Leitung

Deutschland

GARDENA Kress + Kastner GmbH
GARDENA Service
Hans-Lorensen-Straße 40
D-89079 Ulm
Produktfragen: (07 31) 490-123
Reparaturen: (07 31) 490-290

Argentina

Argensem S.A.
Venezuela 1075
(1618) El Talar - Buenos Aires

Australia

NYLEX Corporation Ltd.
25-29 Nepean Highway
P.O. Box 68
Mentone, Victoria 3194

Austria

GARDENA Österreich Ges. m.b.H.
Stettnerweg 11-15
2100 Korneuburg

Belgium

MARKT (Belgium) NV/SA
Sterrebeekstraat 163
1930 Zaventem

Brazil

M. Cassab
Av. das Nações Unidas, 20.882
Santo Amaro, CEP 04795-000
São Paulo - S.P.

Bulgaria / България

ДЕНЕКС ООД
Бул. "Г.М.Димитров" 16 ет.4
София 1797

Canada

GARDENA Canada Ltd.
100, Summerlea Road
Brampton, Ontario
Canada L6T 4X3

Chile

Antonio Martinic Y CIA. LTDA.
Gilberto Fuenzalida 185 Loc.
Las Condes - Santiago de Chile

Costa Rica

Compania Exim
Euroiberioamericana S.A.
350 Sur del Automercado
Los Yoses
San Pedro

Cyprus

FARMOKIPIKI LTD
P.O. Box 7098
74, Digeni Akritia Ave.
1641 Nicosia

Czech Republic

GARDENA spol. s.r.o.
Řípská 20a, č.p. 1153
62700 Brno

Denmark

GARDENA Danmark A/S
Naverland 8
2600 Glostrup

Finland

Habitec Oy
Martinkyläntie 52
01720 Vantaa

France

GARDENA France
Service Après-Vente
BP 50080
95948 ROISSY CDG Cedex

Great Britain

GARDENA UK Ltd.
27-28 Brenkley Way
Blezard Business Park
Seaton Burn
Newcastle upon Tyne
NE13 6DS

Greece

Agrokip G. Psomadopoulos & Co.
20, Lykourgou str.
Kallithea - Athens

Hungary

GARDENA Magyarország Kft.
Késmárk utca 22
1158 Budapest

Iceland

Heimilistaeki hf
Saetun 8
P.O. Box 5340
125 Reykjavik

Republic of Ireland

Michael McLoughlin & Sons
Hardware Limited
Long Mile Road
Dublin 12

Italy

GARDENA Italia S.r.l.
Via Donizetti 22
20020 Lainate (Mi)

Japan

KAKUDAI Mfg. Co. Ltd.
1-4-4, Itachibori Nishi-ku
Osaka 550

Luxembourg

Magasins Jules Neuberg
Grand Rue 30
Case Postale No. 12
Luxembourg 2010

Netherlands

GARDENA Nederland B.V.
Postbus 50176
1305 AD ALMERE

Neth. Antilles

Jonka Enterprises N.V.
Sta. Rosa Weg 196
P.O. Box 8200
Curaçao

New Zealand

NYLEX New Zealand Limited
Private Bag 94001
South Auckland Mail Centre
10 Offenhauser Drive
East Tamaki, Manukau

Norway

GARDENA Norge A/S
Postboks 214
2013 Skjetten

Poland

GARDENA Polska Sp. z o.o.
Szymanów 9 d
05-532 Baniocza

Portugal

MARKT (Portugal), Lda.
Recta da Granja do Marquês
Edif. GARDENA
Algueirão
2725-596 Mem Martins

Russia / Россия

АО АМИДА ТТЦ
ул. Мосфильмовская 66
117330 Москва

Singapore

Variware
Holland Road Shopping Centre
227-A 1st Fl., Unit 29
Holland Avenue
Singapore 1027

Slovenia / Croatia

Silk d.o.o. Trgovina
Brodišče 15
1236 Trzin

South Africa

GARDENA South Africa (Pty.) Ltd.
P.O. Box 11534
Vorna Valley 1686

Spain

ANMI Andreu y Miriam S.A.
Calle Pere IV, 111
08018 Barcelona

Sweden

GARDENA Svenska AB
Box 9003
20039 Malmö

Switzerland

GARDENA Kress + Kastner AG
Bitziberg 1
8184 Bachenbülach

Ukraine / Украина

АОЗТ АЛЬЦЕСТ
ул. Гайдара 50
г. Киев 01033

Turkey

Dost Diş Ticaret Müessillik A.Ş.
Yeşilbağlar Mah. Başkent
Cad. No. 26
Pendik - İstanbul

USA

GARDENA
3085 Shawnee Drive
Winchester, VA 22604

4062-20.960.04/0021
GARDENA Kress + Kastner GmbH
Postfach 27 47, D-89070 Ulm
<http://www.gardena.com>