



Tuotenro 19032

**FI Käyttöohje**  
**smart Irrigation Control** -kastelunohjaus

---

# GARDENA smart Irrigation Control -kastelunohjaus 24 V

---

1. TURVALLISUUS . . . . .	4
2. KOKOONPANO . . . . .	6
3. ASENNUS . . . . .	8
4. KÄYTTÖ . . . . .	19
5. HUOLTO . . . . .	22
6. SÄILYTYS. . . . .	22
7. VIRHEIDEN KORJAUS . . . . .	23
8. TEKNISET TIEDOT . . . . .	25
9. LISÄTARVIKKEET . . . . .	26
10. HUOLTOPALVELU/TAKUU . . . . .	27

## Alkuperäisohjeen käännös.



Turvallisuussyistä lapset ja alle 16-vuotiaat nuoret sekä henkilöt, jotka eivät ole tutustuneet tähän käyttöohjeeseen, eivät saa käyttää tätä tuotetta. Henkilöt, joiden fyysinen tai henkinen toimintakyky on rajoittunut, saavat käyttää tuotetta vain, jos käyttöä valvoo tai ohjaa heistä vastaava henkilö. Lapsia tulee valvoa, jotta he eivät missään tapauksessa leiki tuotteella. Älä koskaan käytä tuotetta väsyneenä, sairaana tai alkoholin, huumeiden tai lääkkeiden vaikutuksen alaisena.

### **Tarkoituksenmukainen käyttö:**

**GARDENA smart Irrigation Control -kastelunohjaus** on tarkoitettu yksityiseen käyttöön kotipihoilla ja harrastuspuutarhoissa sadettimien ja kastelujärjestelmien ohjaukseen. Sitä voidaan käyttää automaattiseen kasteluun loman aikana. Se on tarkoitettu käyttöön ainoastaan säältä suojatussa ja pölyttömässä paikassa. Sitä ei ole tarkoitettu sisäkäyttöön.

**GARDENA smart Irrigation Control -kastelunohjaus** on osa kastelujärjestelmää ja se on ohjelmoitavissa vain yhdessä **GARDENA smart Gatewayn**, kanssa.

**GARDENA smart Irrigation Control -kastelunohjaus** konfiguroidaan **GARDENA smart system -sovelluksella** ja se ohjaa kastelua. Kasteluun voidaan tällöin käyttää sadetinta, sprinkler-laitetta tai tippakastelujärjestelmää.

**GARDENA smart Irrigation Control -kastelunohjaus** noudattaa kastelua automaattisesti suunnitellun ohjelman mukaisesti ja sitä voidaan näin käyttää myös loman aikana.



### **VAARA! Henkilövammat!**

**Tuotetta ei saa käyttää yhdessä kemikaalien, elintarvikkeiden, helposti syttyvien ja räjähdysalttiiden aineiden kanssa.**

# 1. TURVALLISUUS

## Tärkeää!

Lue käyttöohje huolellisesti ja säilytä se myöhempiä käyttöä varten.

## Tuotteessa olevat merkit:



Lue käyttöohje.

## Sähköturvallisuus



**VAARA!**

Sydämenpysähdys!

Tuote luo käytössä sähkömagneettisen kentän. Kenttä voi tietyissä olosuhteissa vaikuttaa aktiivisten tai passiivisten lääketieteellisten implanttien toimintaan. Jotta vakaviin loukkaantumisiin tai kuolemaan johtavien tilanteiden vaara voidaan välttää, lääketieteellistä implanttia käyttävien henkilöiden tulisi ennen tuotteen käyttöä kääntyä lääkärinsä ja implantin valmistajan puoleen.



**VAARA!**

Sähköisku!

Loukkaantumisvaara sähköiskusta.

- Virta on syötettävä tuotteeseen vikavirtasuojakytkimellä (vvsk), jonka nimellinen laukaisuvirta on enintään 30 mA.



**HUOMIO!**

**Kytke muuntaja vain pystysuoraan pistorasiaan.**

Tuotetta saa käyttää ainoastaan mukana toimitetun 24 V (AC) -verkkopistokkeen kanssa. Älä käytä sovitinta.

Suojaa kiinni kytkettyä 24 V (AC) -verkkopistoketta kosteudelta ja suoralta auringonsäteilyltä.

Asenna kastelunohjaus säältä suojattuun paikkaan.

Tarkasta verkkojohdon kunto ennen käyttöä.

Tuotetta saa käyttää ainoastaan tavallisten 24 V (AC) -venttiilien ohjaukseen. Virrankulutus kanavaa kohti ei saa olla yli 400 mA (GARDENA kasteluventtiili tuotenro 1278 vaatii 150 mA).

## Liitäntäkaapelin paksuus:

Sallittu maksimietäisyys tuotteen ja venttiilin välillä riippuu liitäntäkaapelin johdinten poikkileikkauksesta. 30 m matkalla se on 0,5 mm<sup>2</sup> ja 45 m matkalla se on 0,75 mm<sup>2</sup>. Tällöin ei saa olla käynnissä enempää kuin 3 venttiiliä samanaikaisesti. **GARDENA-liitäntäkaapeli tuoten:o 1280** on 0,5 mm<sup>2</sup> vahvuinen ja 15 m pitkä.

Tällä kaapelilla voidaan yhdistää jopa 6 venttiiliä. Liitäntäkaapeli voidaan yhdistää vesitiiviisti **GARDENA-liittimen, tuotenro 1282**, kautta.

## **Henkilökohtainen turvallisuus**



**VAARA!**

**Tukehtumisvaara!**

Pienet osat voidaan niellä helposti. Muovipussi aiheuttaa tukehtumisvaaran pienille lapsille. Pidä pienet lapset kaukana kokoamisen aikana.

Suojaa tuotetta suoralta auringonsäteilyltä.



**Varo kosketusta venttiileihin!**

**Metalliosat voivat kuumeta.**

## 2. KOKOONPANO

### ***Kastelunohjauksen seinäasennus:***

Molemmat ruuvit ja seinätulpat sisältyvät toimitukseen.

Porausreikien välinen etäisyys on 120 mm.

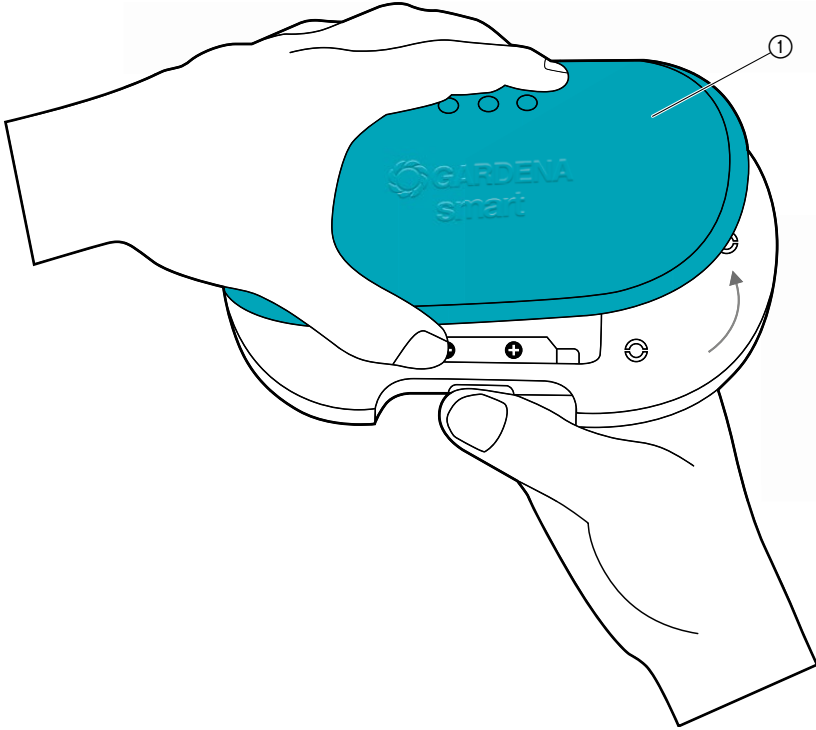

1. Poista suojus ①.

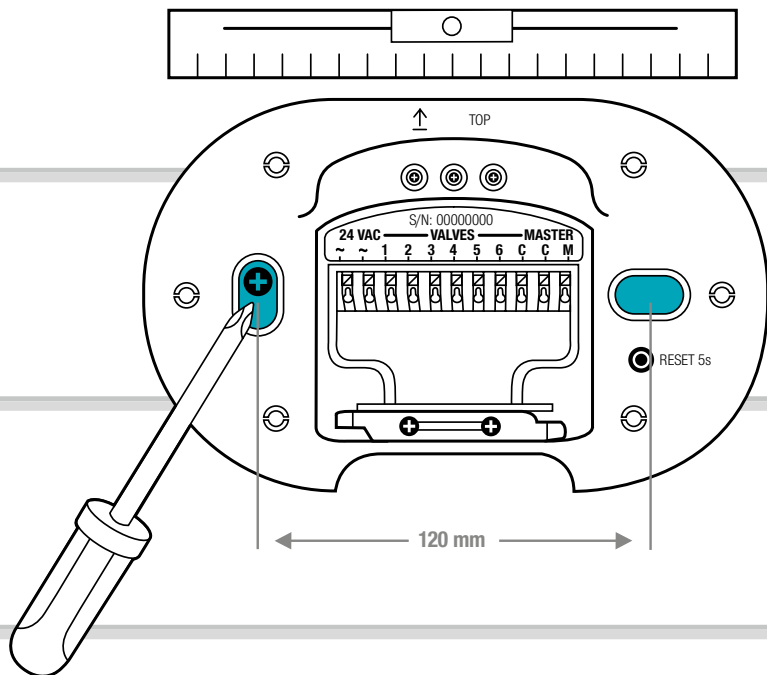

2. Merkkää porausreikien kohdat. Pidä tätä varten kastelunohjausta kiinni seinässä, aseta se luotiviivaan ja merkkää 2 reikää 120 mm:n etäisyydelle toisistaan.
3. Poraat reiät ja asenna kastelunohjaus 2 mukana toimitetun ruuvitulpan ja ruuvin kanssa seinään.

## HUOMAUTUS:

### Johtojen on tultava ulos alhaalta!

Huomioi erityisesti ensimmäisessä asennuksessa johtojen pituus.

Jos haluat asentaa useampia kastelunohjauksia, porausreikien etäisyys pystysuoraan on 150 mm.

Johtojen vuoksi voidaan asentaa korkeintaan 3 Irrigation Controlia päällekkäin.

### 3. ASENNUS

#### *Johdon vedonpoiston irrottaminen:*

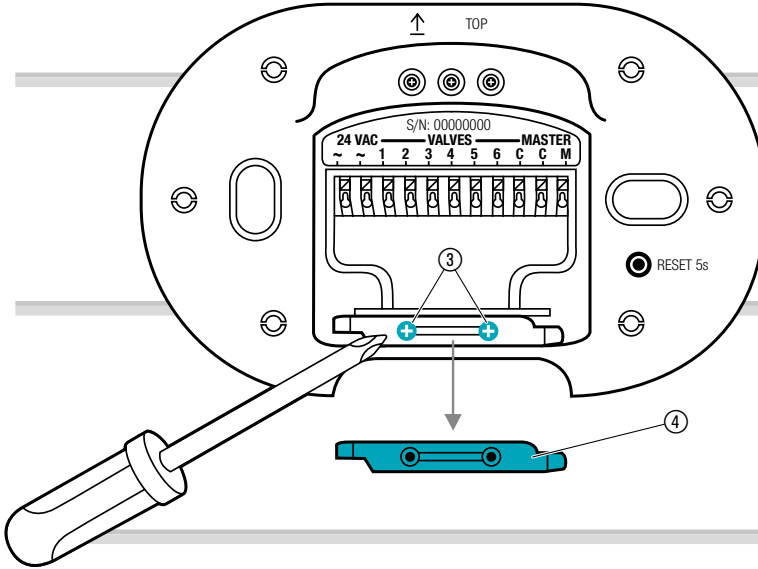

→ Irrota molemmat ruuvit ③ ja poista johdon vedonpoisto ④.



# Liitännäsuunnitelma:

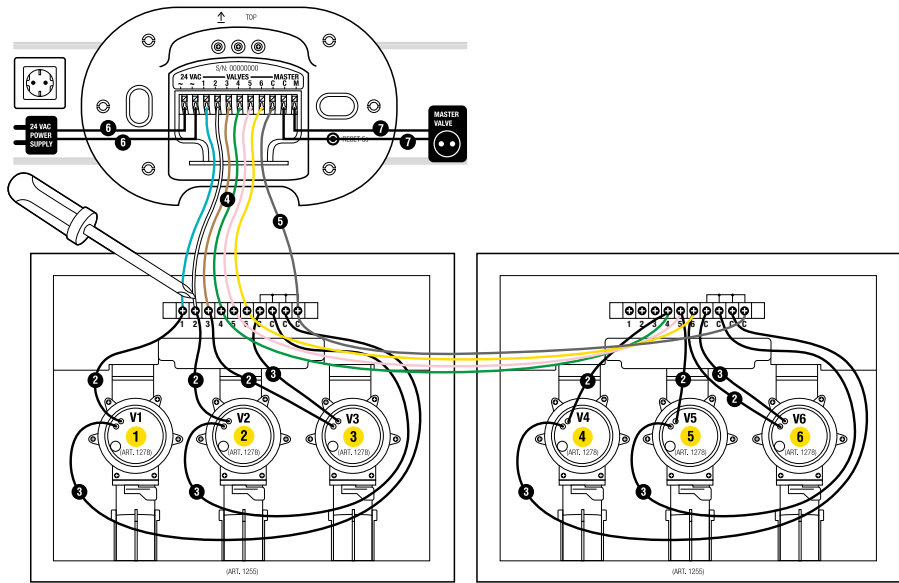

Venttiilirasia tuotenro 1255

Venttiilirasia tuotenro 1255

## Venttiilien kytkentä venttiilirasiaan:

Varmista, että liitinkisko on asennettu oikein venttiilirasiaan.

1

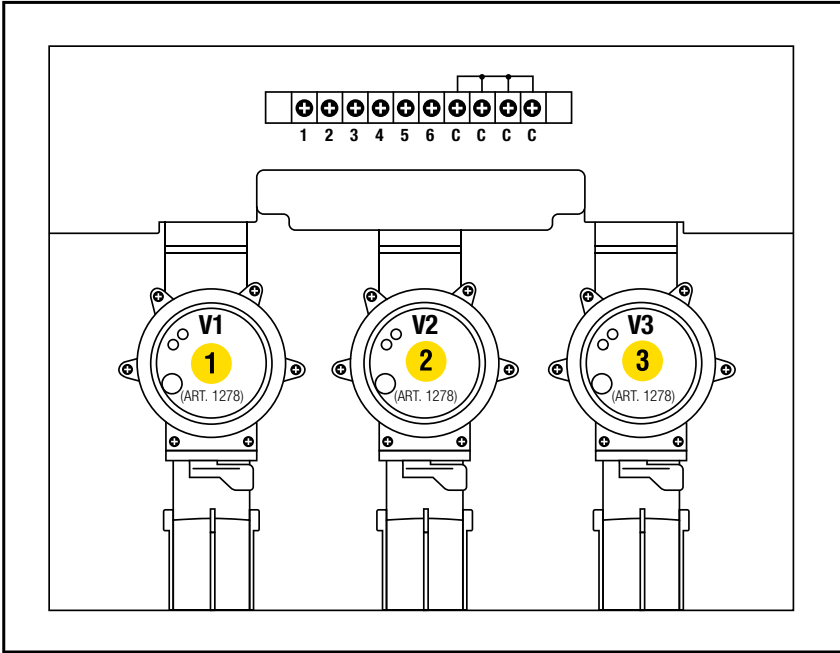

→ Merkkää venttiilit (1 – 6) venttiilirasian keltaisilla tarroilla.  
(Näin kastelunohjauksen signaali liittimet **VALVES 1 – 6** voidaan kohdistaa selkeästi venttileihin).

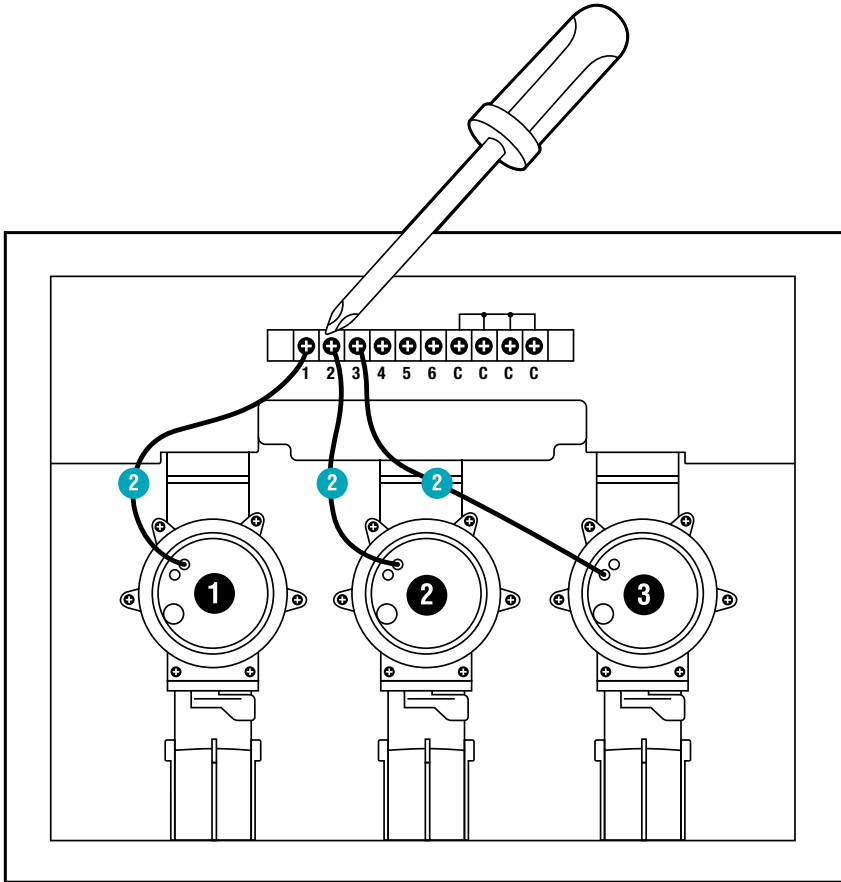

- Yhdistä venttiin **V1** johto venttiilirasian signaaliliittimeen **1**.
- Yhdistä venttiin **V2** johto venttiilirasian signaaliliittimeen **2**.
- Yhdistä venttiin **V3** johto venttiilirasian signaaliliittimeen **3**.

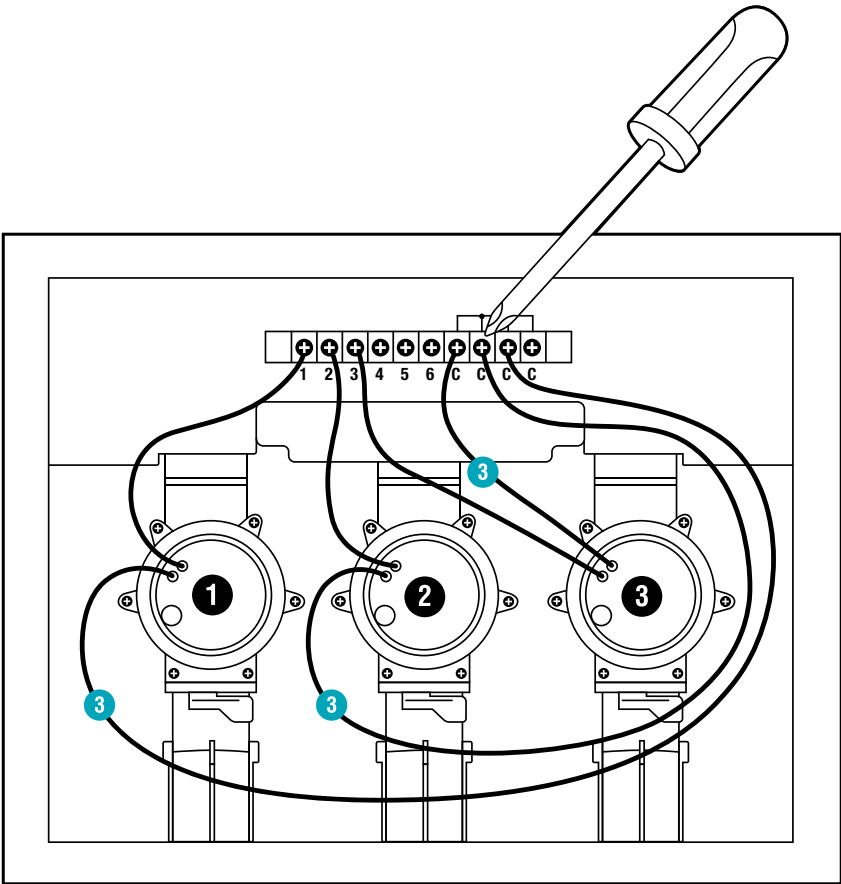

- Yhdistä venttiiliin **V1** toinen johto venttiilirasian signaali liittimeen **C**.  
(Kaikki 4 signaali liittintää **C** ovat kytketty toisiinsa ja samanarvoisia).
- Yhdistä venttiiliin **V2** toinen johto venttiilirasian signaali liittimeen **C**.
- Yhdistä venttiiliin **V3** toinen johto venttiilirasian signaali liittimeen **C**.

## Venttiilirasian yhdistäminen kastelunohjauksen kanssa:

**Vinkki:** Paina signaaliitin alas etusormella, ruuvinvääntimellä tai kuulakärkikivillä johdon kytkemiseksi.

**GARDENA liitäntäkaapelilla, tuotenro 1280, kastelunohjaukseen voidaan kytkeä jopa 6 venttiiliä.**

4

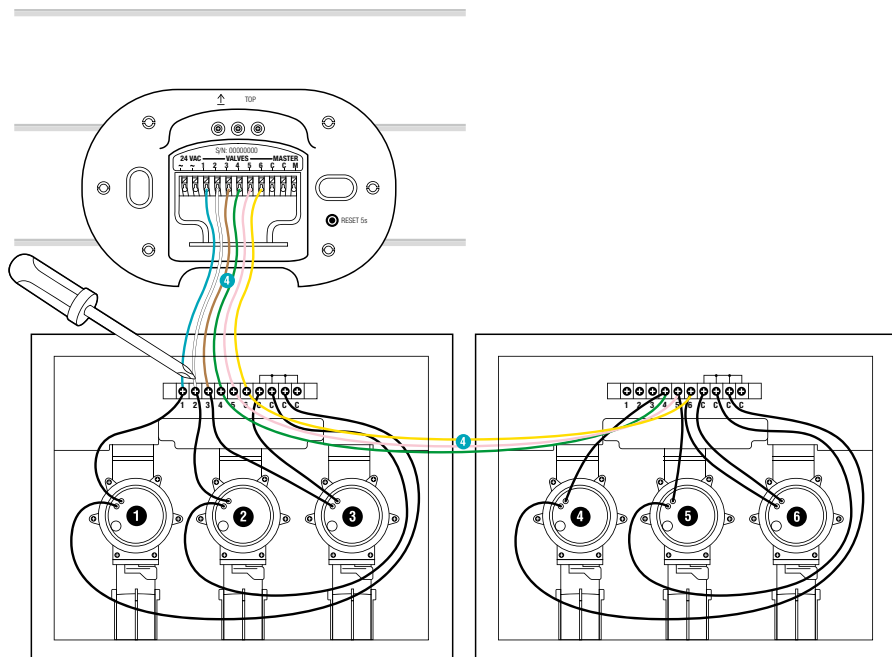

- Yhdistä venttiilirasian signaaliitin **1** kastelunohjauksen signaaliittimen **VALVES 1** kanssa.
- Yhdistä venttiilirasian signaaliitin **2** kastelunohjauksen signaaliittimen **VALVES 2** kanssa.
- Yhdistä venttiilirasian signaaliitin **3** kastelunohjauksen signaaliittimen **VALVES 3** kanssa.

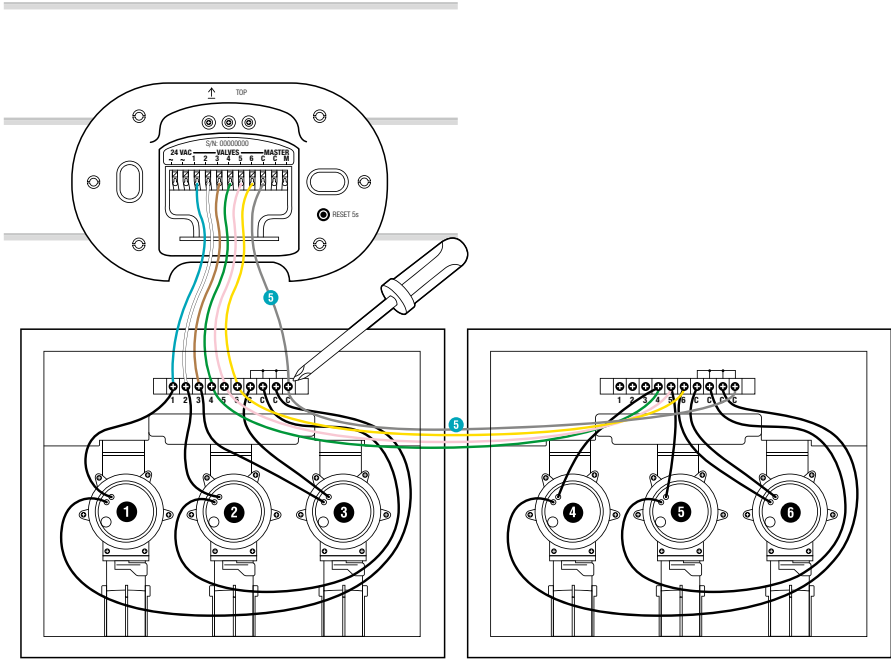

→ Yhdistä venttiilirasian signaaliin **C** kastelunohjauksen sinisen signaaliittimen **C** kanssa.

## Master-venttiilin liitäntä:

### Master-kanava:

Master-kanava **M** aktivoidaan heti, kun yksi venttiileistä aktivoidaan.

Voit esikytkeä yhden keskusventtiileistä muiden venttiilien Master-venttiiliksi.

6

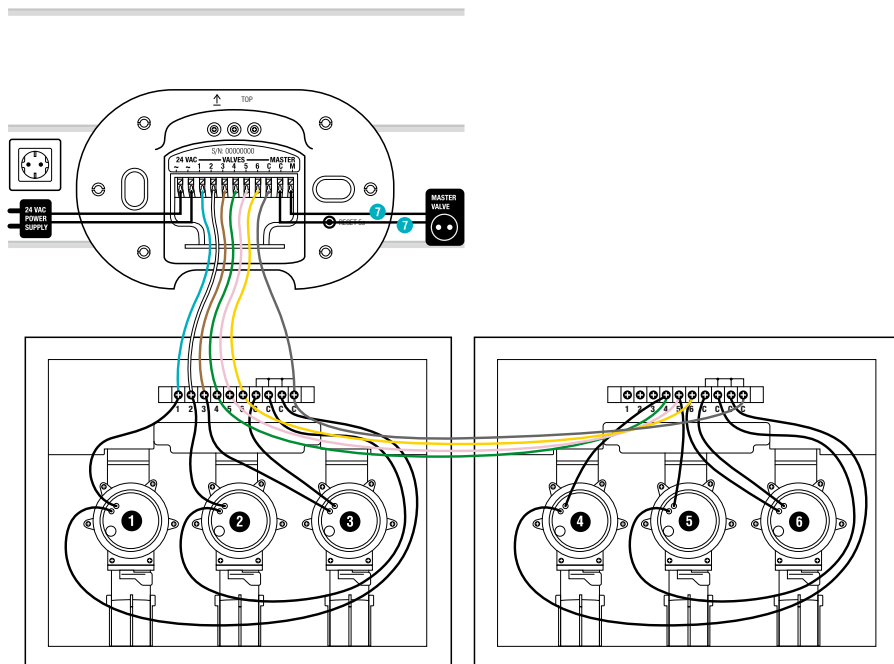

→ Yhdistä molemmat johdot kastelunohjauksen signaali liittimien **M** ja **C** kanssa. (Napaisuuteen ei tarvitse kiinnittää huomiota).

## **Verkkopistokkeen liitääntä:**



**HUOMIO!**

**Kastelunohjauksen tuhoutuminen, jos verkkopistoke kytketään muihin liittämiin kuin 24 V (AC)!**

**→ Kytke verkkopistoke vain 24 V (AC) -liittämiin.**



**HUOMIO!**

**Kastelunohjauksen tuhoutuminen oikosulusta!**

**→ Tarkasta koko johdotus ennen verkkopistokkeen kytkemistä.**



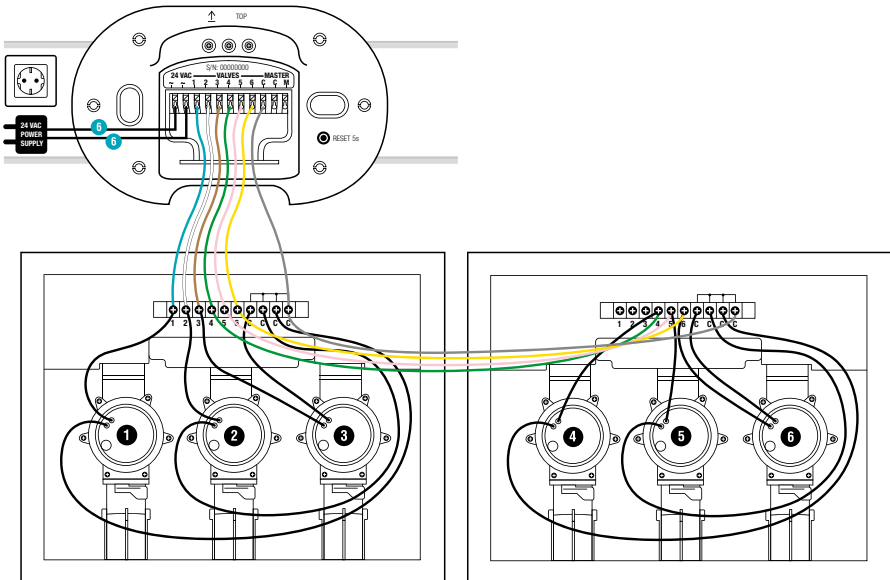

1. Yhdistä molemmat johdot kastelunohjauksen liittimien **24 V (AC)** kanssa. (Napaisuuteen ei tarvitse kiinnittää huomiota).
2. Kytke verkkopistoke pistorasiaan.

## Suojuksen sulkeminen:

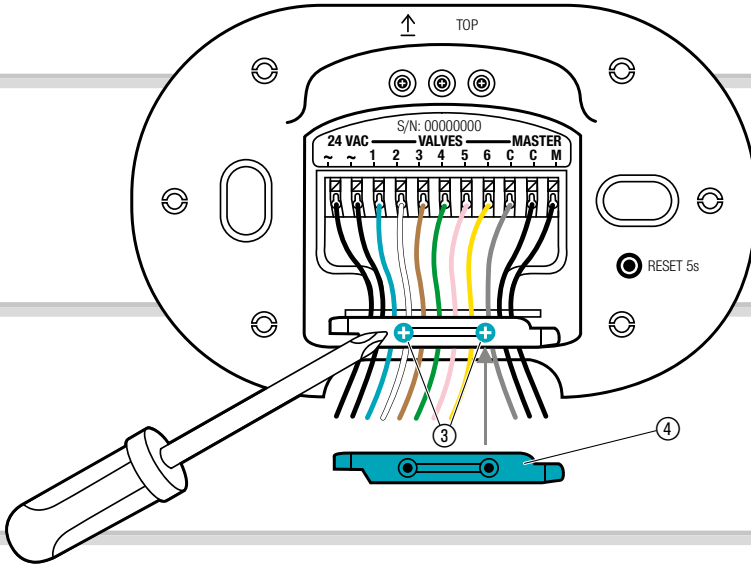

1. Aseta johdon vedonpoisto ④ päälle ja kiristä molemmat ruuvit ③.

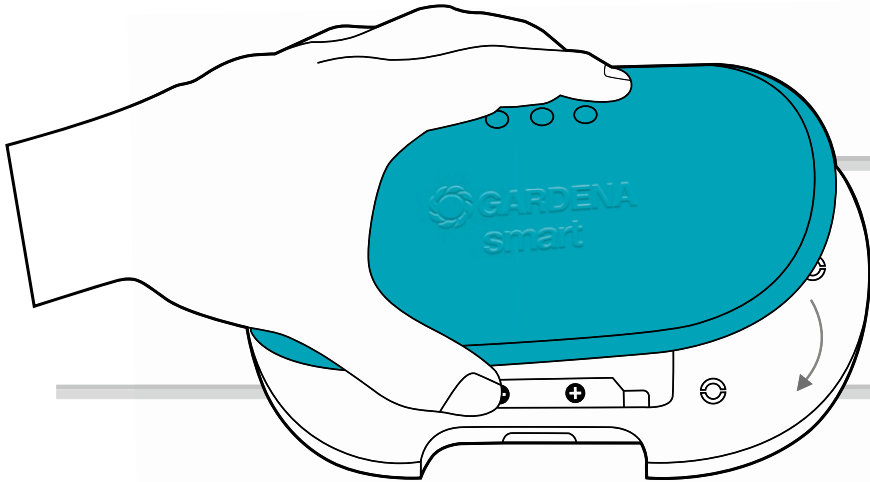

2. Paina suojus kastelunohjauksen päälle.

## 4. KÄYTTÖ

### LED-näyttö:

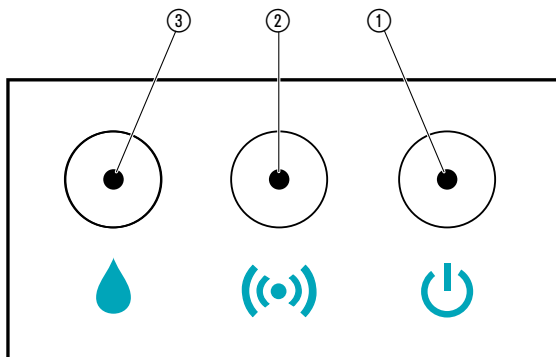

- ① **LED-verkkoliitäntä:**  
**Vihreä:** Kytetty verkkoon
  
- ② **LED yhteysnäyttö/signaalin voimakkuus:**  
**Vihreä vilkkuva:** Ilmoittautuessa  
**Vihreä:** Korkea signaalivoimakkuus  
**Keltainen:** Keskinertainen signaalivoimakkuus  
**Punainen:** Matala signaalivoimakkuus  
**Punainen vilkkuva:** Sisäänkirjautumisvirhe
  
- ③ **LED aktiivinen kastelu:**  
**Vihreä:** Aktiivinen kastelu  
**Punainen vilkkuva:** Venttiilivirhe (katso 7. VIKOJEN KORJAUS)

## **Käyttö GARDENA smart system -sovelluksella:**

**GARDENA smart system -sovelluksella** ohjaat GARDENA smart system -tuotteita mistä tahansa milloin tahansa. Maksuton **GARDENA smart system -sovellus** voidaan ladata Applen App Storen tai Google Play Storen kautta.

Yhdistämiseen vaaditaan internet-käyttöinen **GARDENA smart Gateway**. Kaikkien GARDENA smart system -tuotteiden liittäminen tapahtuu sovelluksella. Noudata sovelluksessa annettavia ohjeita.

## **Kastelunohjauksen asetukset:**

- Aikataulun mukaisesti smart system -sovelluksessa: kastelupäivät, kastelun aloitus ja kesto
- Tarvittaessa smart system -sovelluksessa: käynnistys ja lopetus

## Tehdasasetus:

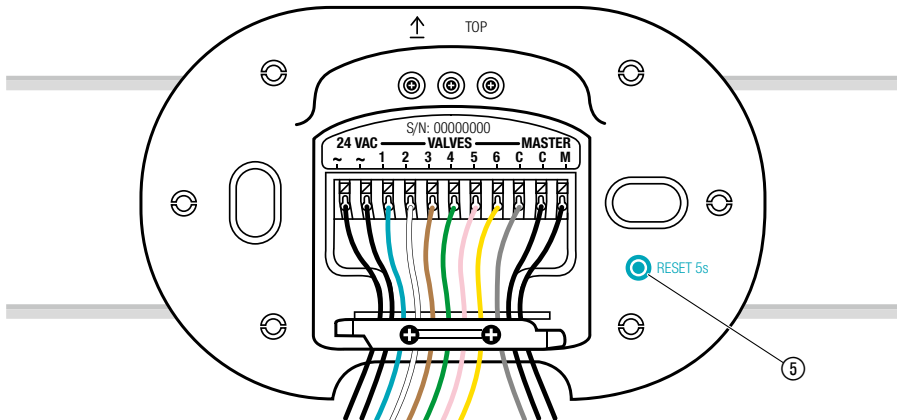

smart-kastelunohjauksen tehdasasetukset palautetaan.

→ Paina lyhyesti nollauspainiketta ⑤.  
*Uusi liitäntä.*

**- tai -**

→ Pidä nollauspainiketta ⑤ painettuna vähintään 5 sekuntia.  
*Poistaa ajankohtaisen liitännän ja mahdollistaa uuden liitännän esim. toisen portin kautta.*

## 5. HUOLTO

---

### ***Kastelunohjauksen puhdistus:***

Älä käytä syövyttäviä tai hankaavia pesuaineita.

→ Puhdista kastelunohjaus kostealla liinalla (älä käytä liuottimia).

## 6. SÄILYTYS

---

### ***Käytöstä poistaminen:***

Tuote on säilytettävä lasten ulottumattomissa.

→ Älä säilytä kastelunohjausta ulkona, jos sitä ei käytetä.

### ***Hävitys:***

*(standardin RL2012/19/EU mukaan)*



Tuotetta ei saa hävittää tavallisen kotitalousjätteen mukana. Se on hävitettävä voimassa olevien paikallisten ympäristönsuojelumääräysten mukaisesti.

### **TÄRKEÄÄ!**

Hävitä tuote paikallisen kierrätyskeskuksen kautta.

## 7. VIKOJEN KORJAUS

Ongelma	Mahdollinen syy	Korjaus
 <b>LED-verkkoliitäntä palaa punaisena</b>	Alijännite.	→ Tarkasta sähköliitäntä.
	Väärä verkkopistoke.	→ Tarkasta verkkopistoke.
	MCU-kommunikaatiovirhe.	→ Palauta kastelunohjauksen tehdasasetukset.
 <b>Aktiivisen kastelun LED vilkkuu punaisena</b>	Venttiiliä ei voida avata rajoituksen 2 vuoksi.	→ Tarkasta ohjelma.
	Venttiiliä ei ole kytketty kiinni.	→ Kytke venttiili kiinni.
	Yksikanavainen ylivirta.	→ Tarkasta kanavan virta.
	Summaylivirta.	→ Tarkasta venttiilien summavirta.
	Kastelusuunnitelma peruttu.	→ Käynnistä ohjelma uudelleen.
	Master-kanavavirhe.	→ Tarkasta master-kanava.
	Kastelun kesto liian lyhyt.	→ Pidennä kastelun kesto.
<b>Kasteluohjelmaa ei suoritettu (ei kastelua)</b>	Venttiili avattiin käsin.	→ Vältä mahdollisia ohjelmapäällekkäisyyksiä.
	Vesihana kiinni.	→ Avaa vesihana.
<b>Ei toimintoa</b>	Johdotusvirhe.	→ Tarkasta liitännät.
	Verkkopistoketta ei ole kytketty kiinni.	→ Kytke verkkopistoke kiinni.
	Verkkopistoke liian kuuma.	→ Irrota verkkopistoke ja anna sen jäähtyä. Kytke verkkopistoke uudelleen kiinni.  → Suojaa verkkopistoketta suoralta auringonsäteilyltä.
<b>Ilmoittautuminen ei mahdollista (Inclusion)</b>	Ei langatonta yhteyttä porttiin.	→ Valitse kastelunohjaukselle tai portille toinen asento.
	Ei sähköjakelua.	→ Tarkasta liitäntäkaapeli.

Ongelma	Mahdollinen syy	Korjaus
Kastelunohjaus ei reagoi	Johdotus virheellinen.	→ Tarkasta johdotus.
	Ei langatonta yhteyttä porttiin.	→ Tarkasta langaton yhteys porttiin.



**HUOMAUTUS:** Käänny muissa häiriötapauksissa GARDENA-huoltopalvelun puoleen. Korjaukset saa suorittaa ainoastaan GARDENA-huoltopalvelu tai GARDENAN valtuuttamat erikoisliikkeet.



## 8. TEKNISET TIEDOT

	Yksikkö	Arvo (tuotenro 19032)
<b>Käyttölämpötila (ulkona)</b>	°C	+5 – +40
<b>Sisäinen SRD (lyhytradioantenni)</b>		
<b>Taajuusalue</b>	MHz	863 – 870
<b>Maksimi lähetysteho</b>	mW	25
<b>Vapaan kentän taajuusalue (noin)</b>	m	100
<b>Virtalähde</b>		
<b>Verkkojännite</b>	V (AC)	230 – 240
<b>Verkkotaajuus</b>	Hz	50
<b>Nimellisteho</b>	W	22
<b>Valmiusteho (noin)</b>	W	3
<b>Lähtöjännite</b>	V (AC)	24
<b>Maks. antovirta</b>	mA	600

### **EY-vaatimustenmukaisuusvakuutus:**

GARDENA Manufacturing GmbH vakuuttaa täten, että langaton laitteistotyyppi (tuotenro 19032) vastaa direktiiviä 2014/53/EU.

EY-vaatimustenmukaisuusvakuutuksen täydellinen teksti on saatavilla seuraavasta osoitteesta internetissä:

**<http://www.gardena.com/int/support/safety-regulations>**

## 9. LISÄTARVIKKEET

---

**GARDENA smart Sensor**

**tuotenro 19030**

---

**GARDENA Kasteluventtiili (24 V)**

**tuotenro 1278**

---

**GARDENA Venttiilirasia**

**tuotenro 1254/1255**

---

**GARDENA Liitäntäkaapeli**

**tuotenro 1280**

---

**GARDENA Kaapeliliittimet**

**tuotenro 1282**

## 10. HUOLTOPALVELU/TAKUU

---

### **Huoltopalvelu:**

Ota yhteyttä takasivulla olevaan osoitteeseen.

### **Takuuilmoitus:**

Jos kyseessä on takuuvaatimus, palvelusta ei peritä maksua.

GARDENA Manufacturing GmbH antaa kaikille uusille GARDENA-tuotteille kahden (2) vuoden takuun jälleenmyyjältä ostettuna ensimmäisestä ostopäivästä alkaen, jos tuotteita on käytetty ainoastaan yksityisessä käytössä. Tämä valmistajan takuu ei koske jälkimarkkinoilta ostettuja tuotteita. Tämä takuu koskee kaikkia tuotteen oleellisia puutteita, jotka johtuvat todistettavasti materiaali- tai tuotantovirheistä. Takuun puitteissa asiakkaalle toimitetaan toimiva, korvaava tuote tai meille lähetetty viallinen tuote korjataan maksutta. Pidätämme oikeuden valita jommankumman näistä vaihtoehdoista. Palvelua koskevat seuraavat ehdot:

- Tuotetta on käytetty sille määriteltyyn käyttötarkoitukseen käyttöohjeiden mukaisesti.
- Ostaja tai kolmas osapuoli ei ole yrittänyt avata tai korjata tuotetta.
- Käytössä on käytetty ainoastaan alkuperäisiä GARDENAn vara- ja kuluvia osia.
- Ostokuitin esittäminen.

Osien ja komponenttien tavallinen kuluminen (esimerkiksi terissä, terien kiinnityksissä, turbiineissa, lampuissa, kiila- ja hammashihnoissa, pyörissä, ilmansuodattimissa, sytytystulpissa), optiset muutokset sekä kuluvat osat ja tarvikkeet eivät kuulu takuun piiriin.

Tämä valmistajan takuu rajoittuu korvaavaan toimitukseen ja korjaukseen edellä mainituilla edellytyksillä. Meitä valmistajana vastaan esitetyt muut vaatimukset, kuten vahingonkorvaukset, eivät ole perusteltuja valmistajan takuun osalta. Tämä valmistajan takuu **ei** vaikuta tietenkään liikkeen/jälleenmyyjän voimassa oleviin lakisääteisiin ja sopimuksellisiin takuuvaatimuksiin.

Valmistajan takuu noudattaa Saksan liittotasavallan lakeja.

Takuutapauksissa lähetä viallinen tuote yhdessä ostotositteen kopion ja virhekuvauksen kanssa postimaksu maksettuna kääntöpuolella olevaan GARDENAn huolto-osoitteeseen.

***Tuotevastuu:***

Saksan tuotevastuulain mukaisesti emme ole vastuussa laitteiden vaurioista, jos korjauksia ei ole tehnyt GARDENAn hyväksymä huoltoliike tai jos niiden syynä on muiden kuin alkuperäisten GARDENA-varaosien tai GARDENAn hyväksymien varaosien käyttö.

**Deutschland / Germany**  
GARDENA  
Manufacturing GmbH  
Central Service  
Hans-Lorenser-Straße 40  
D-89079 Ulm  
Produktfragen:  
(+49) 731 490-123  
Reparaturen:  
(+49) 731 490-290  
service@gardena.com

**Albania**  
COBALT Sh.p.k.  
Rr. Sirti Kodra  
1000 Tirana

**Argentina**  
Husqvarna Argentina S.A.  
Av.del Libertador 5954 –  
Piso 11 – Torre B  
(C1248ARP) Buenos Aires  
Phone: (+54) 11 5194 5000  
info.gardena@  
ar.husqvarna.com

**Armenia**  
Garden Land Ltd.  
61 Tigran Mets  
0005 Yerevan

**Australia**  
Husqvarna Australia Pty. Ltd.  
Locked Bag 5  
Central Coast BC  
NSW 2252  
Phone: (+61) (0) 2 4352 7400  
customer.service@  
husqvarna.com.au

**Austria / Österreich**  
Husqvarna Austria GmbH  
Industriezeile 36  
4010 Linz  
Tel.: (+43) 732 77 01 01-485  
service.gardena@  
husqvarnagroup.com

**Azerbaijan**  
Firm Progress a.  
Aliyev Str. 26A  
1052 Bakı

**Belgium**  
Husqvarna België nv/sa  
Gardena Division  
Rue Egide Van Ophem 111  
1180 Uccle / Ukkel  
Tel.: (+32) 2 720 92 12  
info@gardena.be

**Bosnia / Herzegovina**  
SILK TRADE d.o.o.  
Industrijska zona Bukva bb  
74260 Tešanj

**Brazil**  
Husqvarna do Brasil Ltda  
Av. Francisco Matarazzo,  
1400 – 19º andar  
São Paulo – SP  
CEP: 05001-903  
Tel: 0800-112252  
marketing.br.husqvarna@  
husqvarna.com.br

**Bulgaria**  
AGROLAND България АД  
бул. 8 Декември, №13  
0135  
1700 Студентски град  
София  
Тел.: (+359) 246669 10  
info@agroland.eu

**Canada / USA**  
GARDENA Canada Ltd.  
100 Summerlea Road  
Brampton, Ontario L6T 4X3  
Phone: (+1) 905 792 93 30  
info@gardenacanada.com

**Chile**  
Maquinarias Agroforestales  
Ltda. (Maga Ltda.)  
Santiago, Chile  
Avda. Chesterton  
# 8355 comuna Las Condes  
Phone: (+56) 2 202 4417  
Zitcope@maga.cl  
Datphone: 7560330

**China**  
Husqvarna (Shanghai)  
Management Co., Ltd.  
富世华 (上海) 管理有限公司  
3F, Benq Square B,  
No207, Song Hong Rd.,  
Chang Ning District,  
Shanghai, PRC. 200335  
上海市长宁区沁虹路207号明  
基广场B座3楼, 邮编: 200335

**Colombia**  
Husqvarna Colombia S.A.  
Calle 18 No. 68 D-31, zona  
Industrial de Montevideo  
Bogotá, Cundinamarca  
Tel. 571 2922700 ext. 105  
jairo.salazar@  
husqvarna.com.co

**Costa Rica**  
Compañia Exim  
Euroberoamericana S.A.  
Los Colegios, Moravia,  
200 metros al Sur del Colegio  
Saint Francis – San José  
Phone: (+506) 297 68 83  
exim\_euro@racsa.co.cr

**Croatia**  
Husqvarna Austria GmbH  
Industriezeile 36  
4010 Linz  
Tel.: (+43) 732 77 01 01-485  
service.gardena@  
husqvarnagroup.com

**Cyprus**  
Med Marketing  
17 Digeni Akrita Ave  
P.O. Box 27017  
1641 Nicosia

**Czech Republic**  
Husqvarna Česko s.r.o.  
Türkova 2319/5b  
149 00 Praha 4 – Chodov  
Bezpłatná infolinika:  
800 100 425  
servis@cz.husqvarna.com

**Denmark**  
GARDENA DANMARK  
Lejrvæj 19, st.  
3500 Værløse  
Tlf.: (+45) 70 26 4770  
husqvarna@husqvarna.dk  
www.gardena.com/dk

**Dominican Republic**  
BOQUESA, S.R.L.  
Carretera Santiago Licey  
Km. 5 ½  
Esquina Copal II.  
Santiago  
Dominican Republic  
Phone: (+809) 736-0333  
joserbosquesa@claro.net.do

**Ecuador**  
Husqvarna Ecuador S.A.  
Agrupos E1-181 y 10 de  
Agosto Quitto, Pichincha  
Tel. (+593) 2260739  
francisco.jacom@  
husqvarna.com.ec

**Estonia**  
Husqvarna Eesti OÜ  
Valdeku 132  
EE-11216 Tallinn  
info@gardena.ee

**Finland**  
Oy Husqvarna Ab  
Gardena Division  
Lautatarhankatu 8 B / PL 3  
00581 HELSINKI  
www.gardena.fi

**France**  
Husqvarna France  
9/11 Allée des pierres mayettes  
92635 Gennevilliers Cedex  
France  
http://www.gardena.com/fr  
N° AZUR: 0 810 00 78 23  
(Prix d'un appel local)

**Georgia**  
Transporter LLC  
8/57 Bellashvili street  
0159 Tbilisi, Georgia  
Phone: (+995) 322 14 71 71

**Great Britain**  
Husqvarna UK Ltd  
Preston Road  
Aycliffe Industrial Park  
Newton Aycliffe  
County Durham  
DL5 6UP  
info.gardena@  
husqvarna.co.uk

**Greece**  
Π. ΠΑΠΑΔΟΠΟΥΛΟΣ ΑΕΒΕ  
Λεωφ. Αθηνών 92  
Αθήνα  
ΕΛΛΑδα  
Τηλ. (+30) 210 51 93 100  
info@papadopoulos.com.gr

**Hungary**  
Husqvarna Magyarorszáq Kft.  
Ezred u. 1-3  
1044 Budapest  
Telefon: (+36) 1 251-4161  
vevoszolgalat.husqvarna@  
husqvarna.hu

**Iceland**  
O. Johnson & Kaaber  
Tunguhalsti 1  
110 Reykjavik  
oo@ojk.is

**India**  
Husqvarna UK Ltd  
Preston Road  
Aycliffe Industrial Park  
Newton Aycliffe  
County Durham  
DL5 6UP  
info.gardena@  
husqvarna.co.uk

**Italy**  
Husqvarna Italia S.p.A.  
Via. Santa Vecchia 15  
23868 VALMADRERA (LC)  
Phone: (+39) 0341.203.111  
assistenza.italia@  
it.husqvarna.com

**Japan**  
KAKUICHI Co. Ltd.  
Sumitomo Realty &  
Development Kojimachi  
BLDG., 8F  
5-1 Nibanencho  
Chiyoda-ku  
Tokyo 102-0084  
Phone: (+81) 33 264 4721  
m\_ishihara@kaku-ichi.co.jp

**Kazakhstan**  
LAMED Ltd.  
155/1, Tazhibayev Str.  
050060 Almaty  
Igor Schmidt  
Abayavenue 3B  
110 005 Kostanay

**Korea**  
Kyung Jin Trading Co.,LTD.  
107-4, SunDuk Bld.,  
YangJae-dong,  
Secho-gu,  
Seoul, (zipcode: 137-891)  
Phone: (+82) (0)2 574-6300

**Kyrgyzstan**  
Alye Maki  
av. Moladaya Guardir J 3  
720014  
Bishkek

**Lithuania**  
Husqvarna Latvija SIA  
Ulbrokas 19A  
LV-1021 Riga  
info@gardena.lv

**Lithuania**  
UAB Husqvarna Lietuva  
Attilies pi. 77C  
LT-52104 Kaunas  
info@gardena.lt

**Luxembourg**  
Magasins Jules Neuberg  
39, rue Jacques Stas  
Luxembourg-Gasperich 2549  
Case Postale No. 12  
Luxembourg 2010  
Phone: (+352) 40 14 01  
ap@neuberg.lu

**Mexico**  
AFOSA  
Av. Lopez Mateos Sur # 5019  
Col. La Calma 45070  
Zapopan, Jalisco  
Mexico  
Phone: (+52) 33 3818-3434  
icornejo@afosa.com.mx

**Moldova**  
Convel S.R.L.  
290A Muncesti Str.  
2002 Chisinau

**Netherlands**  
Husqvarna Nederland B.V.  
GARDENA Division  
Postbus 50131  
1305 AC ALMERE  
Phone: (+31) 36 521 00 10  
info@gardena.nl

**Neth. Antilles**  
Jonka Enterprises N.V.  
Sta. Rosa Weg 196  
P.O. Box 8200  
Curaçao  
Phone: (+599) 9 767 66 55  
pgm@jonka.com

**New Zealand**  
Husqvarna New Zealand Ltd.  
PO Box 76-437  
Manukau City 2241  
Phone: (+64) (0) 9 9202410  
support.nz@husqvarna.co.nz

**Norway**  
Husqvarna Norge AS  
Gardena Division  
Trøskneveien 36  
1708 Sarpsborg  
info@gardena.no

**Peru**  
Husqvarna Perú S.A.  
Jr. Ramón Cárcamo 710  
Lima 1  
Tel: (+51) 1 3320 400 ext. 416  
juan.remuzgo@  
husqvarna.com

**Poland**  
Husqvarna  
Poland Spółka z o.o.  
ul. Wysockiego 15 b  
03-371 Warszawa  
Phone: (+48) 22 330 96 00  
gardena@husqvarna.pl

**Portugal**  
Husqvarna Portugal, SA  
Lagoa - Albarraque  
2635 - 595 Rio de Mourgo  
Port: (+351) 21 922 85 30  
Fax: (+351) 21 922 85 36  
info@gardena.pt

**Romania**  
Madex International Srl  
Soseaua Odail 117-123,  
RO 013603 Bucuresti, S.1  
Phone: (+40) 21 352.76.03  
madex@nes.ro

**Russia / Россия**  
ООО "Хускварна"  
114100, Московская обл.,  
г. Химки,  
улица Ленинградская,  
владение 39, стр.6  
Бизнес Центр  
"Химки Бизнес Парк",  
помещение ОВ02\_04  
http://www.gardena.ru

**Serbia**  
Domet d.o.o.  
Autoput za Novi Sad bb  
11279 Belgrade  
Phone: (+381) 11 848 88 12  
miroslav.jejina@domet.rs

**Singapore**  
Hy-Ray PRIVATE LIMITED  
40 Jalan Pemimpin  
#02-08 Tat Ann Building  
Singapore 577185  
Phone: (+65) 6253 2277  
shying@hyray.com.sg

**Slovak Republic**  
Husqvarna Česko s.r.o.  
Türkova 2319/5b  
149 00 Praha 4 – Chodov  
Bezpłatná infolinika:  
800 154 044  
servis@sk.husqvarna.com

**Slovenia**  
Husqvarna Austria GmbH  
Industriezeile 36  
4010 Linz  
Tel.: (+43) 732 77 01 01-485  
service.gardena@  
husqvarnagroup.com

**South Africa**  
Husqvarna  
South Africa (Pty) Ltd  
Postnet Suite 250  
Private Bag X6,  
Cascades, 3202  
South Africa  
Phone: (+27) 33 846 9700  
info@gardena.co.za

**Spain**  
Husqvarna España S.A.  
Calle de Rivas nº10  
28052 Madrid  
Phone: (+34) 91 708 05 00  
atencioncliente@gardena.es

**Suriname**  
Agrofix n.v.  
Verlengde Hogestraat #22  
Phone: (+597) 472426  
agrofix@sr.net  
Pobox: 2006  
Paramaribo  
Suriname – South America

**Sweden**  
Husqvarna AB  
Gardena Division  
S-561 82 Huskvarna  
gardenaorder@husqvarna.se

**Switzerland / Schweiz**  
Husqvarna Schweiz AG  
Consumer Products  
Industriestrasse 10  
5506 Mägenwil  
Phone: (+41) (0) 62 887 37 90  
info@gardena.ch

**Turkey**  
Dost Bahçe Diş Ticaret  
Müessesli A.Ş.  
Yunus Mah. Adil Sok. No:3  
Iç Kapı No:1 Kartal  
34873 İstanbul  
Phone: (+90) 216 38 93 939  
info@doztbahce.com.tr

**Ukraine / Україна**  
ТОВ «Хускварна Україна»  
вул. Васильківська, 34,  
офис 204-р  
03022, м. Київ  
Тел. (+38) 044 998 30 02  
info@gardena.ua

**Uruguay**  
FELI SA  
Entre Rios 1083 CP 11800  
Montevideo – Uruguay  
Tel: (+598) 22 03 18 44  
info@felisa.com.uy

**Venezuela**  
Corporacion Casa y Jardin C.A.  
Av. Caroni, Edif. Trezmen, PB.  
Colinas de Bello Monte.  
1050 Caracas  
Tlf: (+58) 212 992 33 22  
info@casayjardin.net.ve

19032.20.962.02/0320  
© GARDENA  
Manufacturing GmbH  
D-89070 Ulm  
http://www.gardena.com