

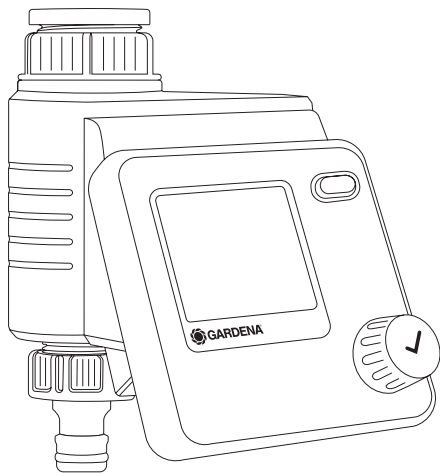

Select Art. 1891



EN **Operator's manual**

Water Control

SV **Bruksanvisning**

Bevattningsautomatik

DA **Brugsvejledning**

Vandingskontrol

FI **Käyttöohje**

Kastelunohjaus

NO **Bruksanvisning**

Vanningsstyring

ET **Kasutusjuhend**

Kastmissüsteemi juhtseade

LT **Eksplotavimo instrukcija**

Laistymo valdiklis

LV **Lietošanas instrukcija**

Laistīšanas kontrolierīce

EN

SV

DA

FI

NO

ET

LT

LV

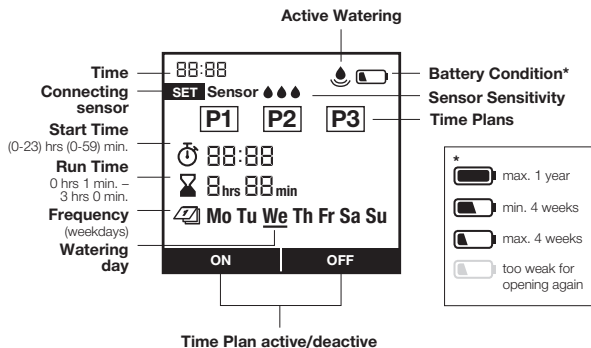
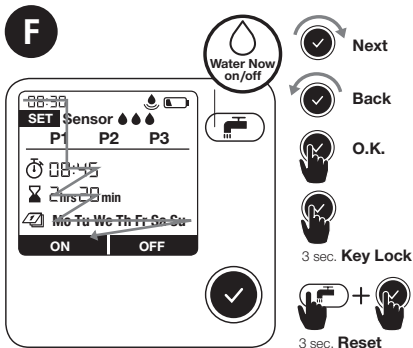
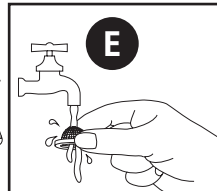
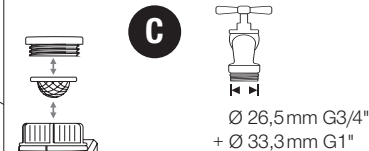
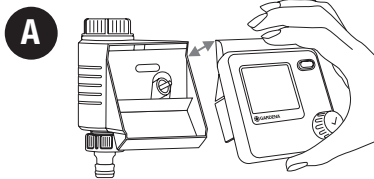

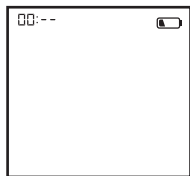
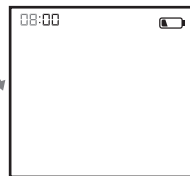
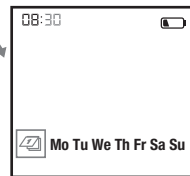
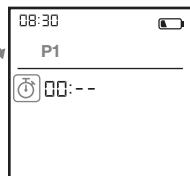
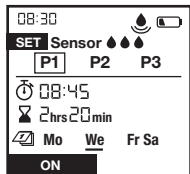
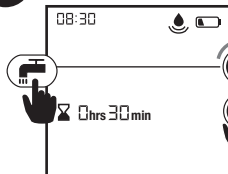
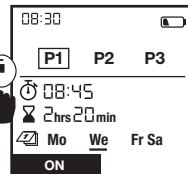
G**1** Set clock (hrs)**2** Set clock (min.)**3** Set day (Mon – Sun)**4** Ready for time plan**H****1** Choose any time plan**2** Set time plan**3** Confirm time plan**4** Device programmed**I****SET** = Connected Sensor**J****1** Active watering**2** Change Duration**3** Stop Active Watering anytime

GARDENA Laistymo valdiklis Select

Instrukcijos originalo vertimas.



Saugumo sumetimais šiuo gaminiu draudžiama naudotis vaikams ir paaugliams iki 16 metų amžiaus bei asmenims, nesusipažinusiems su šia eksploataavimo instrukcija. Neįgalūs asmenys gali naudotis gaminiu tik jei yra prižiūrimi arba apmokyti atsakingo asmens. Vaikus reikia prižiūrėti, kad būtų užtikrinta, jog jie nežaidžia su gaminiu. Niekada nesinaudokite gaminiu pavargę, sergantys ar apsvaigę nuo alkoholio, narkotikų ar vaistų.

Naudojimas pagal paskirtį:

GARDENA Laistymo valdiklis skirtas asmeniui naudojimui namų ir mėgėjų soduose. Tinkamas tik-tai lauke purkštuvams bei laistymo sistemoms valdyti. Naudojant laistymo valdiklį galima automatiškai laistyti atostogų metu.

PAVOJUS! GARDENA Laistymo valdiklį draudžiama naudoti pramonėje ir su chemikalais, maisto produktais, lengvai užsiliepsnojančiomis bei sprogiomis medžiagomis.

1. SAUGA

Svarbu!

Prašom atidžiai perskaityti eksploataavimo instrukciją ir ją išsaugoti, kad galėtumėte dar kartą perskaityti.

Baterija:

Saugaus veikimo sumetimais galima naudoti tik 9 V šarminę mangano bateriją („alkaline“), tipas IEC 6LR61!

Kad ilgesniam laikui išvykus laistymo valdiklis neišsijungtų dėl per silpnos baterijos, bateriją reikia pakeisti, kai mirksi baterijos simbolis.

Paleidimas į eksploataciją:

Laistymo valdiklį galima montuoti tiktai statmenai su gaubiamąja veržle į viršų, kad būtų išvengta vandens patekimo į baterijos skyrelį. Mažiausias duodamo vandens kiekis, užtikrinantis laistymo valdiklio perjungimo funkciją, yra 20 – 30 l/h, pvz., „Micro-Drip“ sistemos valdymui prireiks mažiausiai 10 vienetų 2 litrų lašinimo galvučių.

Esant aukštai temperatūrai (ties ekranu daugiau nei 70 °C), gali pasitaikyti, kad užges skystųjų kristalų rodmuo, bet tai neturi jokios įtakos programos eigai. Atvėsus skystųjų kristalų rodmuo vėl įsizižiebs.

Tekančio vandens temperatūra negali viršyti 40 °C.

Vengti traukimo apkrovos.

→ Netraukti už prijungtos žarnos.



DĖMESIO! Jei valdymo blokas yra nuimamas prie atviros sklendės, sklendė lieka tol atidaryta, kol valdymo blokas bus vėl uždėtas.



PAVOJUS! Širdies sustojimas! Eksploatavimo metu šis gaminys sukuria elektromagnetinį lauką. Tam tikromis sąlygomis šis laukas gali aktyviai ar pasyviai paveikti medicininių implantų veikimą. Kad būtų išvengta pavojaus situacijų, kurios gali sukelti sunkius ar mirtinus sužalojimus, asmenys su mediciniais implantais prieš šio gaminio naudojimą turi pasikonsultuoti su savo gydytoju arba implantų gamintoju.



PAVOJUS! Uždusimo pavojus! Mažomis dalimis galima greitai užspringti. Dėl plastikinio maišelio mažiems vaikams kyla uždusimo pavojus. Todėl surinkimo metu maži vaikai turi būti kuo toliau nuo jūsupų.

Vaizdajuosę apie paleidimą eksploatavimui ir nustatymą rasite čia:



2. PALEIDIMAS Į EKSPLOATACIJĄ → (pav. A–D)

3. FUNKCIJA → (pav. F)

Pasukdami mygtuką, galite keisti nustatymus arba pereiti prie sekančio nustatymo. Paspausdami pasukamą mygtuką, patvirtinsite atitinkamą nustatymą. Jei mygtuką palaikysite nuspaustą ne trumpiau kaip 3 sek., užblokuosite arba atblokuosite ekraną.

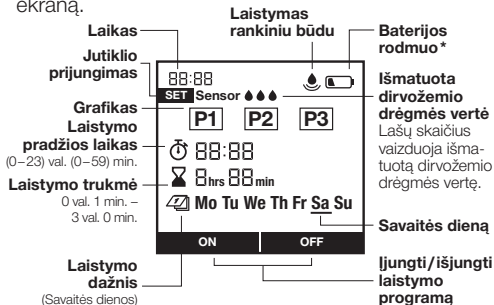

* maks. 1 metus maks. 4 savaites
 min. 4 savaites per silpna atidarymui iš naujo

4. NUSTATYMAS → (pav. G–J)

Pav. G: 1 Nustatyti laikrodį (val.) | **2** Nustatyti laikrodį (min.) | **3** Nustatyti dieną (pirm. – sekm.) |

4 Parengtas grafikui

Pav. H: 1 Pasirinkti grafiką | **2** Nustatyti grafiką |

3 Patvirtinti grafiką | **4** Prietaisas suprogramuotas

Pav. I: „Set“=prijungtas jutiklis

Pav. J: 1 Aktyvus laistymas | **2** Keisti laistymo trukmę |

3 Bet kada sustabdyti aktyvų laistymą

P1, P2, P3 pažymi laistymo grafikus. Galite išsaugoti 3 nepriklausomus grafikus. Mygtuku „On/Off“ (ijungti/išjungti) galima suaktyvinti arba deaktyvinti grafikus (žr. pav. H). Pasirinkimo metu pasirinktos laistymo dienos rodomos pabraukiant savaitės dienas. Vėliau bus rodomos tik pasirinktos dienos, dabartinė savaitės diena rodoma pabraukta. Paspaudžiant klavišą, galima norimu laiku paleisti arba sustabdyti laistymą rankiniu būdu (žr. pav. J).

Dirvožemio drėgmės jutiklio prijungimas (pasirinktinai) **pav. D:** Prijungus jutiklį, įsiziėbia rodmuo „Set Sensor“ – tai gali užtrukti 1 min. Pasirinkus 3 lašelių/0 lašelių parinktį, suaktyvinama/deaktyvinama jutiklio reakcija. Po sėkmingo suaktyvinimo užgesa

rodmuo „Set“ (žr. pav. I). Esant pakankamai dirvožemio drėgmei, nedelsiant sustabdomas arba nutraukiamas laistymas.

5. TECHNINĖ PRIEŽIŪRA → (pav. E)

6. LAIKYMAS



Naudojimo pabaiga:

- Gaminį laikykite vaikams neprieinamoje vietoje.
- Siekiant tausoti bateriją, reikėtų ją išimti (pav. B).
- Laikykite valdymo bloką ir sklendžių elementą sausoje, uždaroje ir nuo šalnų apsaugotoje vietoje.



Šalinimas: (pagal Direktyvą 2012/19/ES)

Gaminio negalima šalinti su įprastomis buitinėmis atliekomis. Jį reikia šalinti pagal galiojančius vietinius aplinkosaugos reikalavimus.

SVARBU! Šalinkite gaminį vietiniame komunaliniame atliekų surinkimo ir perdirbimo punkte.

Baterijos šalinimas: Išeikvotą bateriją grąžinkite į vieną iš pardavimo vietų arba pristatykite į savivaldybės atliekų priėmimo punktą. Šalinkite tik visiškai išseikvotą bateriją.

7. GEDIMŲ ŠALINIMAS

Problema	Galima priežastis	Sutrikimo / gedimo pašalinimas
Nėra rodmens ekrane	Neteisingai įdėta baterija.	→ Atkreipkite dėmesį į polių padėtį (+/-).
	Baterija visiškai išseikvota	→ Įdėkite naują („alkaline“) bateriją.

Problema	Galima priežastis	Sutrikimo / gedimo pašalinimas
Nėra rodmens ekrane	Temperatūra ties ekranu yra aukštesnė nei 70 °C.	→ Rodmuo įsižiėbs, kai nukris temperatūra
Šia funkcija  rankinis laistymas negalimas	Nuolat rodoma išseikvota baterija.	→ Įdėkite naują („alkaline“) bateriją.
	Uždarytas vandens čiaupas.	→ Atidarykite vandens čiaupą.
	Neuždėtas valdymo blokas.	→ Uždėkite valdymo bloką ant korpuso.
	Mažiausias slėgis nėra 0,5 bar.	→ Užtikrinkite ne mažesnį kaip 0,5 bar slėgį.
Nevykdoma laistymo programa (nelaistoma)	Programos įvestis arba keitimas per pradžios impulsą ar prieš pat jį.	→ Įveskite arba keiskite programą kitu laiku nei programuotos pradžios laikai.
	Anksčiau rankiniu būdu buvo atidaryta sklendė.	→ Venkite galimo programų dubliavimosi.
	Uždarytas vandens čiaupas.	→ Atidarykite vandens čiaupą.
	Dirvožemio drėgmės jutiklis praneša, kad drėgna.	→ Esant sausrai, patikrinkite dirvožemio drėgmės jutiklio nustatymą/vietą.
	Neuždėtas valdymo blokas.	→ Uždėkite valdymo bloką ant korpuso.
	Nuolat rodoma išseikvota baterija.	→ Įdėkite naują („alkaline“) bateriją.
	Mažiausias slėgis nėra 0,5 bar.	→ Užtikrinkite ne mažesnį kaip 0,5 bar slėgį.
Neužsidaro laistymo valdiklis	Mažiausias imamo vandens kiekis mažesnis už 20 l/h.	→ Prijunkite daugiau lašinimo galvutį
	Užteršta sklendė.	→ Praskalaukite priešinga kryptimi nei įprasta srauto kryptis.



PASTABA: Kitų sutrikimų/gedimų atveju kreipkitės į GARDENA serviso centrą. Remontą gali atlikti tiksliai GARDENA serviso centrai bei specializuoti prekybininkai, kuriuos įgaliojo firma GARDENA.

8. TECHNINIAI DUOMENYS

Laistymo valdiklis	Vertė /Vienetas	Laistymo valdiklis	Vertė /Vienetas
Min./maks. darbinis slėgis	0,5 bar/12 bar	Suprogramuotų laistymo procesų per savaitę skaičius	21
Darbinės temperatūros sritis	nuo 5 °C iki 50 °C	Laistymo trukmė	3 x 1 min. – 3 val.
Tekantis skystis	Skaidrus gėlas vanduo	Naudotina baterija	1 x 9 V šarminė mangano baterija („alkaline“), tipas IEC 6LR61
Maksimali skysčio temperatūra	40 °C	Baterijos gyvavimo trukmė	apie 1 metus
Suprogramuotų laistymo procesų per dieną skaičius	3		

9. PRIEDAI

GARDENA Dirvožemio drėgmės jutiklis

gaminys 1188

GARDENA Apsauga nuo vagystės

gaminys 1815-00.791.00 galima įsigyti
GARDENA servise

10. SERVISAS/GARANTIJA

Servisas:

Prašome kreiptis adresu, esančiu kitoje pusėje.

Garantija:

Jei atsitiks kas nors, kas numatyta garantiniame pareiškime, paslaugos teikėjas paslaugą teks nemokamai.

GARDENA Manufacturing GmbH šiam gaminiui suteikia 2 metų garantiją (nuo pirkimo dienos), jei gaminys buvo naudojamas tiktai asmeniniams tikslams. Antrinėse rinkose pirktiems, naudotiems gaminiams ši gamintojo garantija negalioja. Ši garantija taikoma visiems esminiems gaminio trūkumams, kurie akivaizdžiai atsirado dėl medžiagos defektų ar gamybos klaidų. Garantija bus vykdoma suteikiant dirbantį pakaitinį produktą arba pataisant sugedusį mums nemokamai atsiųstą produktą; pasiiekame sau teisę, kurią iš šių parinkčių pasirinkti. Ši paslauga teikiama atsižvelgiant į toliau nurodytas sąlygas.

- Įrenginys naudotas tik tiems tikslams, kuriems jis yra skirtas, kaip rekomenduojama naudojimo instrukcijose.

- Nei pirkėjas, nei nepatvirtinti trečiųjų šalių asmenys nebandė taisyti gaminio.
- Eksploatavimui buvo naudojami tiktai originalios GARDENA atsarginės ir susidėvinčios dalys.

Įprastiniam dalių ir komponentų susidėvimui, vizualiniams pokyčiams bei susidėvėjimo ir suvartojimo dalims garantija netaikoma.

Ši gamintojo garantija neturi įtakos prekybos atstovo/pardavėjo teikiamai garantijai.

Jei iškilo problemų su šiuo gaminiu, prašom susisiekti su mūsų servisu. Garantiniu atveju prašom atsiųsti sugedusį gaminį su pirkimo dokumento kopija ir gedimo aprašymu apmokėjus siuntimo išlaidas GARDENA servisui adresu, nurodytu ant užpakalinės pusės.

Susidėvinčios dalys:

Laistymo valdiklio gedimams dėl neteisingai įdėtos ar ištekėjusios baterijos garantija netaikoma.

Gedimams dėl šalnų poveikio garantija netaikoma.

EN Product liability

In accordance with the German Product Liability Act, we hereby expressly declare that we accept no liability for damage incurred from our products where said products have not been properly repaired by a GARDENA-approved service partner or where original GARDENA parts or parts authorised by GARDENA were not used.

SV Produktansvar

I enlighet med tyska produktansvarslagar förklarar vi härmed uttryckligen att vi inte åtar oss något ansvar för skador som orsakas av våra produkter där produkterna inte har genomgått korrekt reparation från en GARDENA-godkänd servicepartner eller där originaldelar från GARDENA eller delar godkända av GARDENA inte använts.

DA Produktansvar

I overensstemmelse med den tyske produktansvarslov erklærer vi hermed udtrykkeligt, at vi ikke påtager os noget ansvar for skader på vores produkter, hvis de pågældende produkter ikke er blevet repareret korrekt af en GARDENA-godkendt servicepartner, eller hvor der ikke er brugt originale GARDENA-reservedele eller godkendte reservedele fra GARDENA.

FI Tuotevastuu

Saksan tuotevastuulain mukaisesti emme ole vastuussa laitteiden vaurioista, jos korjauksia ei ole tehnyt GARDENAn hyväksymä huoltoliike tai jos niiden syynä on muiden kuin alkuperäisten GARDENA-varaosien tai GARDENAn hyväksymien varaosien käyttö.

ET Tootevastutus

Vastavalt Saksamaa tootevastutusseadusele deklareerime käesolevaga selgesõnaliselt, et me ei kannu mingisugust vastutust meie toodetest tingitud kahjude eest, kui need tooted ei ole korrektselt parandatud GARDENA heakskiidetud hoolduspartneri poolt või kui parandamisel ei ole kasutatud GARDENA originaalosi või GARDENA volitatud osi.

LT Gaminio patikimumas

Mes aiškiai pareiškiame, kad, atsižvelgiant į Vokietijos gaminių patikimumo įstatymą, neprisiimame atsakomybės dėl bet kokios žalos, patirtos dėl mūsų gaminių, jeigu jie buvo netinkamai taisomi arba jų dalys buvo pakeistos neoriginaliomis GARDENA dalimis ar nepatvirtintomis dalimis, arba jeigu remonto darbai buvo atliekami ne GARDENA techninės priežiūros centro specialistų.

LV Atbildība par produkcijas kvalitāti

Saskaņā ar Vācijas likumu par atbildību par produkcijas kvalitāti ar šo mēs paziņojam, ka neuzņemamies atbildību par bojājumiem, kas radušies, lietojot mūsu izstrādājumus, kuru remontu nav veicis uzņēmuma GARDENA apstiprināts apkopes partneris vai kuru remontam netika izmantotas oriģinālās GARDENA detaļas vai detaļas, kuru lietošanu apstiprinājis uzņēmums GARDENA.

EN EC Declaration of Conformity

The undersigned, GARDENA Germany AB, PO Box 7454, S-103 92 Stockholm, Sweden, hereby certifies that, when leaving our factory, the units indicated below are in accordance with the harmonised EU guidelines, EU standards of safety and product specific standards. This certificate becomes void if the units are modified without our approval.

ET EÜ vastavusdeklaratsioon

Allakirjutanu GARDENA Germany AB, PO Box 7454, S-103 92 Stockholm, Rootsi, kinnitab käesolevaga, et tehases väljumisel vastavad allpool nimetatud seadmed harmoneeritud EL-i suunistele, EL-i ohutusstandarditele ja tootele eriomastele standarditele. See vastavuskinnitus kaotab kehtivuse, kui seadet muudetakse ilma meie heakskiiduta.

SV EG-försäkran om överensstämmelse

Undertecknad firma GARDENA Germany AB, PO Box 7454, S-103 92 Stockholm, Sverige, intygar härmed att nedan nämnda produkter, när de lämnar vår fabrik, överensstämmer med EU:s riktlinjer, EU:s säkerhetsstandarder och produktspecifika standarder. Detta intyg skall ogiltigförklaras om produkten ändras utan vårt godkännande.

LT EB atitikties deklaracija

GARDENA Germany AB, PO Box 7454, S-103 92 Stockholm, Sweden, garantuoja, kad iš gamyklos siunčiami toliau nurodyti įrenginiai atitinka suderintus EB reikalavimus, EB saugos ir konkrečius gaminių standartus. Pakeičius gaminį be mūsų patvirtinimo, nutraukiama šio sertifikato galiojimas.

DA EU-overensstemmelseserklæring

Undertegnede, GARDENA Germany AB, PO Box 7454, S-103 92 Stockholm, Sverige erklærer hermed, at nedenfor anførte enheder er i overensstemmelse med de harmoniserede EU retningslinjer, EU-standarder for sikkerhed og produktspecifikke standarder, når de forlader fabrikken. Denne erklæring ugyldiggøres, hvis enhederne ændres uden vores godkendelse.

LV EK atbilstības deklarācija

Uzņēmums GARDENA Germany AB, PO Box 7454, S-103 92 Stockholm, Zviedrija, ar parakstu apliecina, ka tālāk minētās vienības, pamatot rūpniec, atbilst saskaņotajām ES vadlinijām, ES drošības standartiem un izstrādājumam specifiskajiem standartiem. Šis sertifikāts tiek anulēts, ja šīs vienības tiek modificētas bez mūsu apstiprinājuma.

FI EY-vaatimustenmukaisuusvakuutus

GARDENA Germany AB, PO Box 7454, S-103 92 Stockholm, Ruotsi, vakuuttaa täten, että alla mainitut laitteet ovat tehtaalta lähtiessään yhdenmukaistettujen EU-säännösten, EU:n turvastandardien ja tuotekohtaisten standardien mukaisia. Tämä vakuutus mitätöityy, jos laitteita muokataan ilman hyväksyntäämme.

<p>Description of the product: Beskrivning av produkten: Beskrivelse af produktet: Tuotteen kuvaus: Toote kirjeldus: Gaminio aprašas: Izstrādājuma apraksts:</p>	<p>Water Control Bevatningsautomatik Vandingskontrol Kastelunohjaus Kastmissüsteemi juhtseade Laistymo valdiklis Laistīšanas kontrolierīce</p>	<p>Year of CE marking: Märkningsår: CE-Mærkningsår: CE-merkin kiinnitysvuosi: CE-märgistuse paigaldamise aasta: Metai, kada pažymėta CE-ženklui: CE-marķējuma uzlikšanas gads:</p> <p style="text-align: right;">2018</p>
<p>Product type: Produkttyp: Produkttype: Tuotetyyppi: Tootetüüp: Gaminio tipas: Produkta veids:</p> <p>Select</p>	<p>Article number: Artikelnummer: Artikelnummer: Tuotenumero: Artiklinumber: Dalies numeris: Artikula numurs:</p> <p>1891</p>	
<p>EC-Directives: EU-direktiv: EF-direktiver: EY-direktiivit: EÜ direktiivid: EB direktyvos: EK direktīvas:</p> <p style="text-align: right;">2014/30/EC 2011/65/EC</p>	<p>Hinterlegte Dokumentation: GARDENA Technische Dokumentation, M. Kugler, 89079 Ulm</p> <p>Deposited Documentation: GARDENA Technical Documentation, M. Kugler, 89079 Ulm</p> <p>Documentation déposée: Documentation technique GARDENA, M. Kugler, 89079 Ulm</p>	<p style="text-align: right;"><i>Reinhard Pompe</i></p> <p style="text-align: right;">Reinhard Pompe Vice President</p>

Deutschland / Germany

GARDENA Manufacturing GmbH
Central Service
Hans-Lorenser-Straße 40
D-89079 Ulm
Produktfragen:
(+49) 731 490-123
Reparaturen:
(+49) 731 490-290
service@gardena.com

Albania

COBALT Sh.p.k.
Rr. Siri Kodra
1000 Tirana

Argentina

Husqvarna Argentina S.A.
Av.del Libertador 5954 –
Piso 11 – Torre B
(C1428ARP) Buenos Aires
Phone: (+54) 11 5194 5000
info.gardena@ar.husqvarna.com

Armenia

Garden Land Ltd.
61 Tigran Mets
0005 Yerevan

Australia

Husqvarna Australia Pty. Ltd.
Locked Bag 5
Central Coast BC
NSW 2252
Phone: (+ 61) (0) 2 4352 7400
customer.service@
husqvarna.com.au

Austria / Österreich

Husqvarna Austria GmbH
Industriezeile 36
4010 Linz
Tel. : (+43) 732 77 01 01-485
service.gardena@
husqvarnagroup.com

Azerbaijan

Firm Progress
a. Aliyev Str. 26A
1052 Baku

Belgium

Husqvarna België nv/sa
Gardena Division
Rue Eglise Van Opheim 111
1180 Uccle / Ukkel
Tel.: (+32) 2 720 92 12
Mail: info@gardena.be

Bosnia / Herzegovina

SILK TRADE d.o.o.
Industrijska zona Bukva bb
74260 Tešanj

Brazil

Husqvarna do Brasil Ltda
Av. Francisco Matarazzo,
1400 – 19ª andar
São Paulo – SP
CEP: 05001-903
Tel: 0800-112252
marketing.br.husqvarna@
husqvarna.com.br

Bulgaria

AGROLAND България АД
бул. 8 Декември, № 13
Офис 5
1700 Студентски град
София
Тел.: (+359) 24666910
info@agroland.eu

Canada / USA

GARDENA Canada Ltd.
100 Summerlea Road
Brampton, Ontario L6T 4X3
Phone: (+1) 905 792 93 30
info@gardenacanada.com

Chile

Maquinarias Agroforestales
Ltda. (Maga Ltda.)
Santiago, Chile
Avda. Chesterton
8355 comuna Las Condes
Phone: (+56) 2 202 4417
Dalton@maga.cl
Zipcode: 7560330

China

Husqvarna (Shanghai)
Management Co., Ltd.
富世华 (上海) 管理有限公司
3F, Beng Square B,
No207, Song Hong Rd.,
Chang Ning District,
Shanghai, PRC. 200335
上海市长宁区淞虹路207号明
基广场B座3楼, 邮编: 200335

Colombia

Husqvarna Colombia S.A.
Calle 18 No. 68 D-31, zona
Industrial de Montevideo
Bogotá, Cundinamarca
Tel. 571 2922700 ext. 105
jairo.salazar@husqvarna.com.co

Costa Rica

Compania Exim
Euroberoamericana S.A.
Los Colegios, Moravia,
200 metros al Sur del Colegio
Saint Francis – San José
Phone: (+506) 297 68 83
exim_euro@racsa.co.cr

Croatia

Husqvarna Austria GmbH
Industriezeile 36
4010 Linz
Tel. : (+43) 732 77 01 01-485
service.gardena@
husqvarnagroup.com

Cyprus

Med Marketing
17 Digeni Akritia Ave
P.O. Box 27017
1641 Nicosia

Czech Republic

Husqvarna Česko s.r.o.
Türkova 2319/5b
149 00 Praha 4 – Chodov
Bezplatná infolinka :
800 100 425
servis@cz.husqvarna.com

Denmark

GARDENA DANMARK
Lejrvæj 19, st.
3500 Værløse
Tlf.: (+45) 70 26 47 70
husqvarna@husqvarna.dk
www.gardena.com / dk

Dominican Republic

BOSQUESA, S.R.L
Carretera Santiago Licey
Km. 5 ½
Esquina Copal II.
Santiago
Dominican Republic
Phone: (+809) 736-0333
joserbosquesa@claro.net.do

Ecuador

Husqvarna Ecuador S.A.
Arupos E1-181 y 10 de
Agosto Quito, Pichincha
Tel. (+593) 22800739
francisco.jacome@
husqvarna.com.ec

Estonia

Husqvarna Eesti OÜ
Valdeku 132
EE-11216 Tallinn
info@gardena.ee

Finland

Oy Husqvarna Ab
Gardena Division
Lautatarhankatu 8 B / PL 3
00581 HELSINKI
www.gardena.fi

France

Husqvarna France
9/11 Allée des pierres mayettes
92635 Gennevilliers Cedex
France
http : //www.gardena.com/ fr
N° AZUR: 0 810 00 78 23
(Prix d'un appel local)

Georgia

Transporter LLC
8/57 Belashvili street
0159 Tbilisi, Georgia
Phone: (+995) 322 14 71 71

Great Britain

Husqvarna UK Ltd
Preston Road
Aycliffe Industrial Park
Newton Aycliffe
County Durham
DL5 6UP
info.gardena@husqvarna.co.uk

Greece

Π.ΠΑΠΑΔΟΠΟΥΛΟΣ ΑΕΒΕ
Λεωφ. Αθηνών 92
Αθήνα
Τ.Κ.104 42
Ελλάδα
Τηλ. (+30) 210 5193 100
info@papadopoulos.com.gr

Hungary

Husqvarna Magyarország Kft.
Ezred u. 1-3
1044 Budapest
Telefon: (+36) 1 251-4161
vevoszolgalat.husqvarna@
husqvarna.hu

Iceland

Ó. Johnson & Kaaber
Tunguhalsi 1
110 Reykjavik
oo@ojk.is

Ireland

Husqvarna UK Ltd
Preston Road
Aycliffe Industrial Park
Newton Aycliffe
County Durham
DL5 6UP
info.gardena@husqvarna.co.uk

Italy

Husqvarna Italia S.p.A.
Via Santa Vecchia 15
23868 VALMADRERA (LC)
Phone: (+39) 0341.203.111
assistenza.italia@it.husqvarna.com

Japan
KAKUICHI Co. Ltd.
Sumitomo Realty &
Development Kojimachi
BLDG., 8F
5 -1 Nibanncyo
Chiyoda-ku
Tokyo 102-0084
Phone: (+81) 33 264 4721
m_ishihara@kaku-ichi.co.jp

Kazakhstan
LAMED Ltd.
155/1, Tazhibayevoy Str.
050060 Almaty
IP Schmidt
Abayavenue 3B
110 005 Kostanay

Korea
Kyung Jin Trading CO.,LTD.
107-4, SunDuk Bld.,
YangJae-dong,
Seocho-gu,
Seoul, (zipcode: 137-891)
Phone: (+82) (0)2 574-6300

Kyrgyzstan
Alye Maki
av. Moladaya Guardir J 3
720014
Bishkek

Latvia
Husqvarna Latvija SIA
Ulbrokas 19A
LV-1021 Riga
info@gardena.lv

Lithuania
UAB Husqvarna Lietuva
Ateities pl. 77C
LT-52104 Kaunas
info@gardena.lt

Luxembourg
Magasins Jules Neuberger
39, rue Jacques Stas
Luxembourg-Gasperich 2549
Case Postale No. 12
Luxembourg 2010
Phone: (+352) 40 14 01
api@neuberger.lu

Mexico
AFOSA
Av. Lopez Mateos Sur # 5019
Col. La Calma 45070
Zapopan, Jalisco, Mexico
Phone: (+52) 33 3818-3434
icornejo@afosa.com.mx

Moldova
Convel S.R.L.
290A Muncesti Str.
2002 Chisinau

Netherlands
Husqvarna Nederland B.V.
GARDENA Division
Postbus 50131
1305 AC ALMERE
Phone: (+31) 36 521 00 10
info@gardena.nl

Neth. Antilles
Jonka Enterprises N.V.
Sta. Rosa Weg 196
P.O. Box 8200
Curaçao
Phone: (+599) 9 767 66 55
pgm@jonka.com

New Zealand
Husqvarna New Zealand Ltd.
PO Box 76-437
Manukau City 2241
Phone: (+64) (0) 9 9202410
support.nz@husqvarna.co.nz

Norway
Husqvarna Norge AS
Gardena Division
Trøskenveien 36
1708 Sarpsborg
info@gardena.no

Peru
Husqvarna Perú S.A.
Jr. Ramón Cárcamo 710
Lima 1
Tel: (+51) 1 3320400 ext. 416
juan.remuzgo@husqvarna.com

Poland
Husqvarna
Poland Spółka z o.o.
ul. Wysockiego 15 b
03-371 Warszawa
Phone: (+48) 22 330 96 00
gardena@husqvarna.com.pl

Portugal
Husqvarna Portugal, SA
Lagoa - Albarraque
2635 - 595 Rio de Mouro
Tel.: (+351) 21 922 85 30
Fax : (+351) 21 922 85 36
info@gardena.pt

Romania
Madex International Srl
Soseaua Odaii 117 - 123,
RO 013603 București, S1
Phone: (+40) 21 352.76.03
madex@ines.ro

Russia / Россия
ООО „Хускварна“
141400, Московская обл.,
г. Химки,
улица Ленинградская,
владение 39, стр.6
Бизнес Центр
„Химки Бизнес Парк“,
помещение 0B02_04
http://www.gardena.ru

Serbia
Domel d.o.o.
Autoput za Novi Sad bb
11273 Belgrade
Phone: (+381) 1 18 48 88 12
miroslav.jejina@domel.rs

Singapore
Hy-Ray PRIVATE LIMITED
40 Jalan Pemimpin
#02-08 Tat Ann Building
Singapore 577185
Phone: (+65) 6253 2277
shiyng@hyray.com.sg

Slovak Republic
Husqvarna Česko s.r.o.
Türkova 2319/5b
149 00 Praha 4 – Chodov
Bezplatná infolinie:
800 154 044
servis@sk.husqvarna.com

Slovenia
Husqvarna Austria GmbH
Industriezeile 36
4010 Linz
Tel. : (+43) 732 77 01 01-485
service.gardena@
husqvarnagroup.com

South Africa
Husqvarna
South Africa (Pty) Ltd
Postnet Suite 250
Private Bag X6,
Cascades, 3202
South Africa
Phone: (+27) 33 846 9700
info@gardena.co.za

Spain
Husqvarna España S.A.
Calle de Rivas nº 10
28052 Madrid
Phone: (+34) 91 708 05 00
atencioncliente@gardena.es

Suriname
Agrofix n.v.
Verlengde Hogestraat #22
Phone: (+597) 472426
agrofix@sr.net
Pobox : 2006
Paramaribo
Suriname – South America

Sweden
Husqvarna AB
Gardena Division
S-561 82 Huskvarna
gardenaorder@husqvarna.se

Switzerland / Schweiz
Husqvarna Schweiz AG
Consumer Products
Industriestrasse 10
5506 Mägenwil
Phone: (+41) (0) 62 887 37 90
info@gardena.ch

Turkey
Dost Bahçe Diş Ticaret
Müessesilik A.Ş
Yunus Mah. Adil Sok. No: 3
İç Kapi No: 1 Kartal
34873 İstanbul
Phone: (+90) 216 38 93 939
info@dostbahce.com.tr

Ukraine / Україна
ТОВ «Хускварна Україна»
вул. Васильківська, 34,
офіс 204-г
03022, м. Київ
Тел. (+38) 044 498 39 02
info@gardena.ua

Uruguay
FELI SA
Entre Rios 1083 CP 11800
Montevideo – Uruguay
Tel : (+598) 22 03 18 44
info@felisa.com.uy

Venezuela
Corporación Casa y Jardín C.A.
Av. Caroní, Edif. Trezmen, PB.
Colinas de Bello Monte.
1050 Caracas.
Tlf : (+58) 212 992 33 22
info@casayjardin.net.ve

1891-28.960.01/1218
© GARDENA Manufacturing GmbH
D-89070 Ulm
http://www.gardena.com