



Varenr. 19032

DA Brugsanvisning

Vandingskontrol **smart** Irrigation Control

Vandingskontrol GARDENA smart Irrigation Control 24 V

1. SIKKERHED	4
2. MONTERING	6
3. INSTALLATION.	8
4. BETJENING	19
5. VEDLIGEHODELSE	22
6. OPBEVARING	22
7. FEJLAFHJÆLPNING	23
8. TEKNISKE DATA	25
9. TILBEHØR	26
10. SERVICE/GARANTI	27

Oversættelse af den originale vejledning.



Af sikkerhedsmæssige årsager må børn og unge under 16 år samt personer, som ikke er fortrolige med denne brugsanvisning, ikke bruge dette produkt. Personer med nedsat psykisk eller mentalt helbred må kun anvende produktet under overvågning eller under instruktion af en ansvarlig person. Børn skal altid holdes under opsyn for at sikre, at de ikke leger med produktet. Du må aldrig bruge produktet, når du er træt, syg eller under indflydelse af alkohol, euforiserende stoffer eller medicin.

Tilsigtet anvendelse:

Vandingskontrollen GARDENA smart Irrigation Control er beregnet til styring af vandere og forskellige vandingssystemer i private haver og kolonihaver. Den kan vande automatisk, mens man er på ferie. Den må kun anvendes et vejrbestandigt og støvfrit sted. Den er ikke beregnet til indendørs anvendelse.

Vandingskontrollen GARDENA smart Irrigation Control er en del af et vandingssystem og kan kun programmeres sammen med **GARDENA smart Gateway varenr. 19000**.

Vandingskontrollen GARDENA smart Irrigation Control styres automatisk ved hjælp af **GARDENA smart system app'en**. Til vanding kan der bruges vandere, et sprinklersystemanlæg eller et drypvandingssystem.

Vandingskontrollen GARDENA smart Irrigation Control udfører automatisk vandingen iht. det oprettede program og kan således også bruges, når du er på ferie. Tidlig morgen eller sen aften er fordampningen og dermed vandforbruget lavest.



FARE! Legemsbeskadigelse!

Produktet må ikke anvendes i forbindelse med kemikalier, fødevarer, let antændelige og eksplosive stoffer.

1. SIKKERHED

Vigtigt!

Læs brugsvejledningen omhyggeligt og opbevar den i nærheden til senere brug.

Symboler på produktet:



Læs brugsvejledningen.

Elektrisk sikkerhed



FARE! Hjertestop!

Produktet opretter et elektromagnetisk felt under driften. Dette felt kan under bestemte betingelser have indflydelse på funktionen af aktive eller passive medicinske implantater. For at udelukke livsfarlige situationer, der kan medføre slemme kvæstelser med døden til følge, bør personer med et medicinsk implantat sætte sig i forbindelse med en læge eller implantatets producent, inden dette produkt anvendes.



FARE!
Elektrisk stød!

Fare for personskader pga. elektrisk stød.

Produktet skal forsynes med strøm via et FI-relæ (RCD) med

en nominal brydestrøm på højst 30 mA.

Produktet må udelukkende anvendes sammen med den medfølgende 24 V (AC)-netdel. Brug ikke en adapter.

Beskyt 24 V (AC)-netdelen i tilsluttet tilstand mod fugt og direkte sollys.

Montér vandingskontrollen et vejrbeskyttet sted.

Kontroller ledningen for beskadigelser før brug.

Produktet må kun anvendes til styring af almindelige 24 V (AC) ventiler. Strømforbruget må ikke overstige 400 mA per kanal (GARDENA vandingsventil varenr. 1278 kræver 150 mA).

Forbindelseskablets tværsnit:

Den maksimalt tilladte afstand mellem produktet og ventilen afhænger af tilslutningskablets tværsnit. Ved en strækning på 30 m er den på 0,5 mm² og ved en strækning på 45 m er den på 0,75 mm². Herved må der ikke anvendes mere end 3 ventiler på samme tid. **GARDENA forbindelseskablet varenr. 1280** har 0,5 mm² og er 15 m langt.

Med dette kabel kan op til 6 ventiler kobles sammen. Tilslutningskablet kan tilsluttes vandtæt ved hjælp af **GARDENA tilslutningsklemmen varenr. 1282**.

Personlig sikkerhed



FARE!

Fare for kvælning!

Små dele kan nemt sluges. Der er risiko for, at små børn kan blive kvælt i polyposen. Hold små børn på afstand under monteringen.

Beskyt produktet mod direkte sollys.



Vær forsigtig ved berøring af ventilerne!

Metaldele kan blive varme.

2. MONTERING

Montér vandingskontrollen på væggen:

De to skruer og vægbeslagene medfølger ved leveringen.

Boringernes afstand er 120 mm.

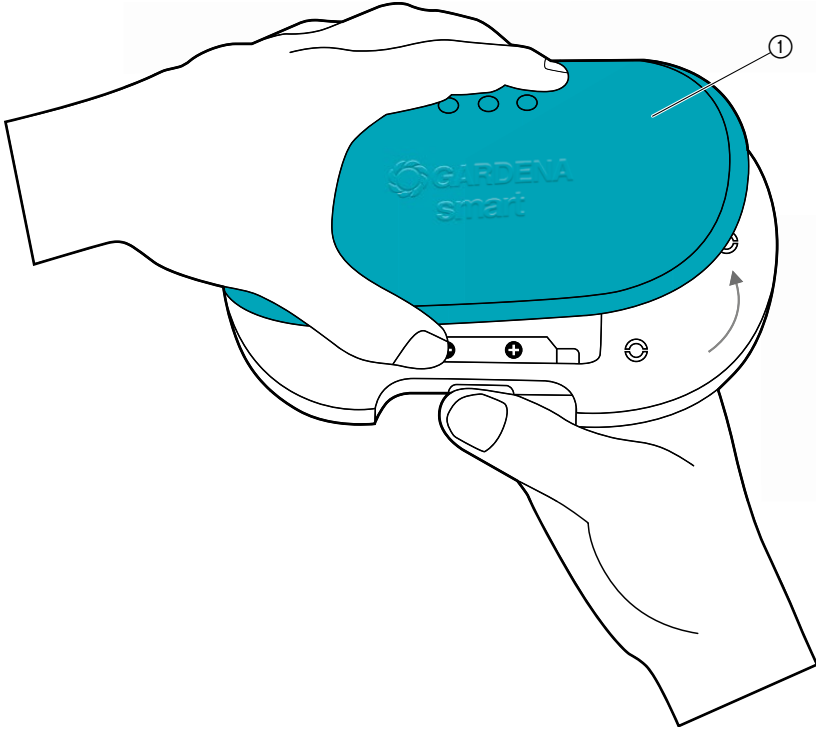

1. Tag beskyttelsen ① af.

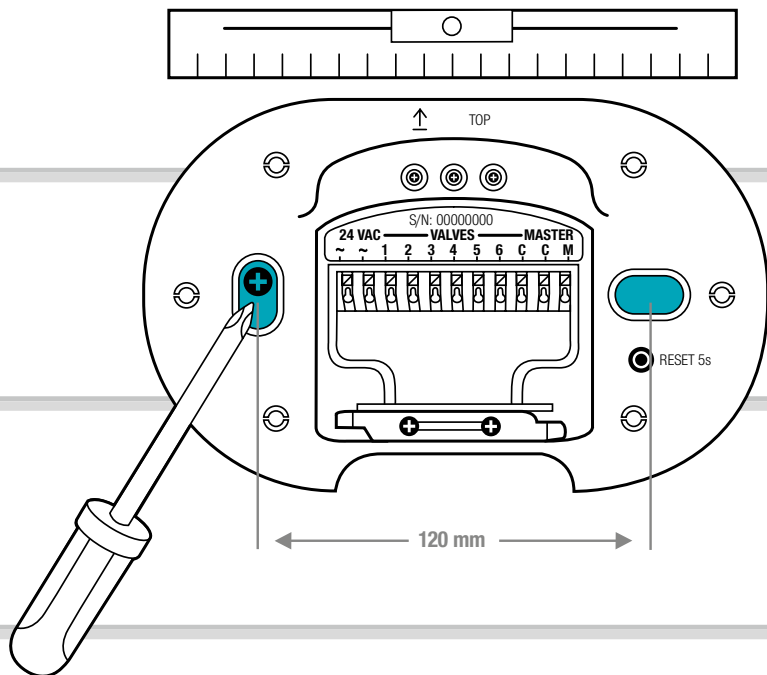

2. Markér hullernes positioner. Hold her vandingskontrollen ind mod væggen, sæt den i lod, og markér 2 huller med en afstand på 120 mm.
3. Bor hullerne, og monter vandingskontrollen med de 2 medfølgende dybler og skruer på væggen.

BEMÆRK:

Kablerne skal føres ud for neden!

Vær særligt opmærksom på kabellængderne ved første montering.

Hvis du ønsker at montere flere vandingskontroller, er afstanden mellem boringerne 150 mm over hinanden.

På grund af kabelføringen kan du montere op til 3 Irrigation Controls over hinanden.

3. INSTALLATION

Afmonter kabellås:

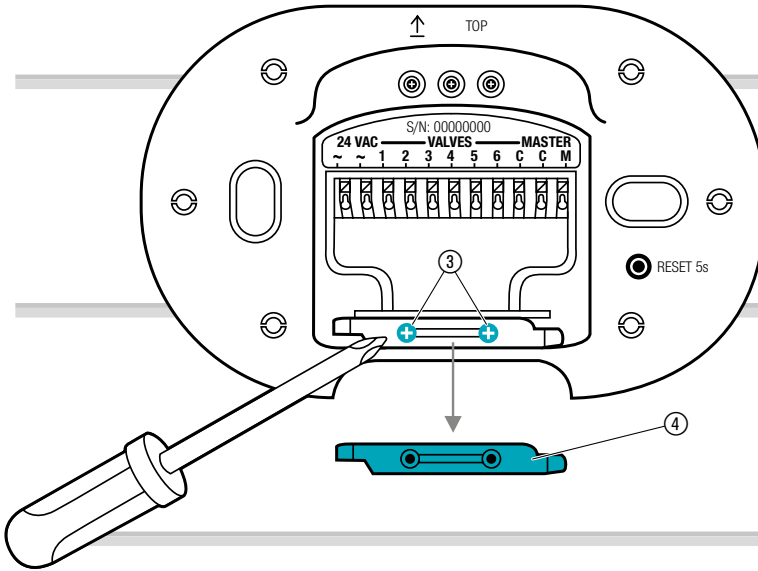

→ Løsn begge skruer ③, og tag kabellås ④ af.

Tilslutningsoversigt:

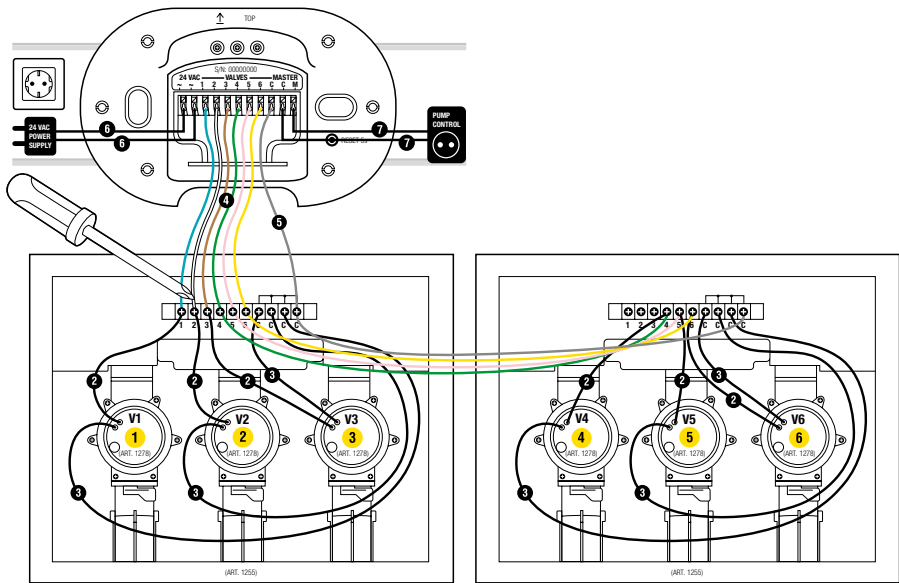

Ventilboks varenr. 1255

Ventilboks varenr. 1255

Tilslut ventiler på ventilboksen:

Kontrollér, at klemlisten er monteret korrekt i ventilboksen.

1

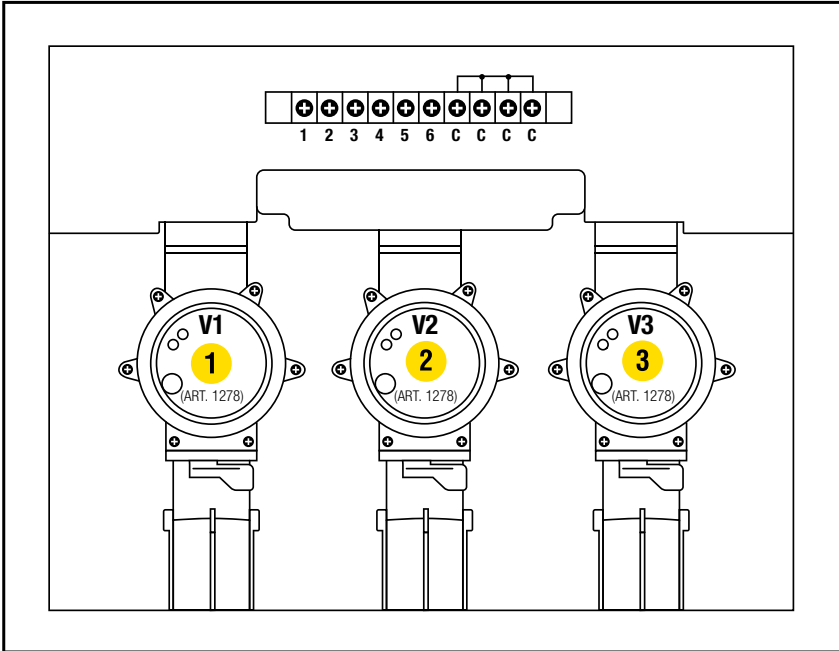

→ Markér ventilerne (1 – 6) med ventilboksens gule mærkater.
(Hermed kan vandingskontrollens signal-tilslutningsklemmer **VALVES 1 – 6** tilknyttes entydigt til ventilerne).

2

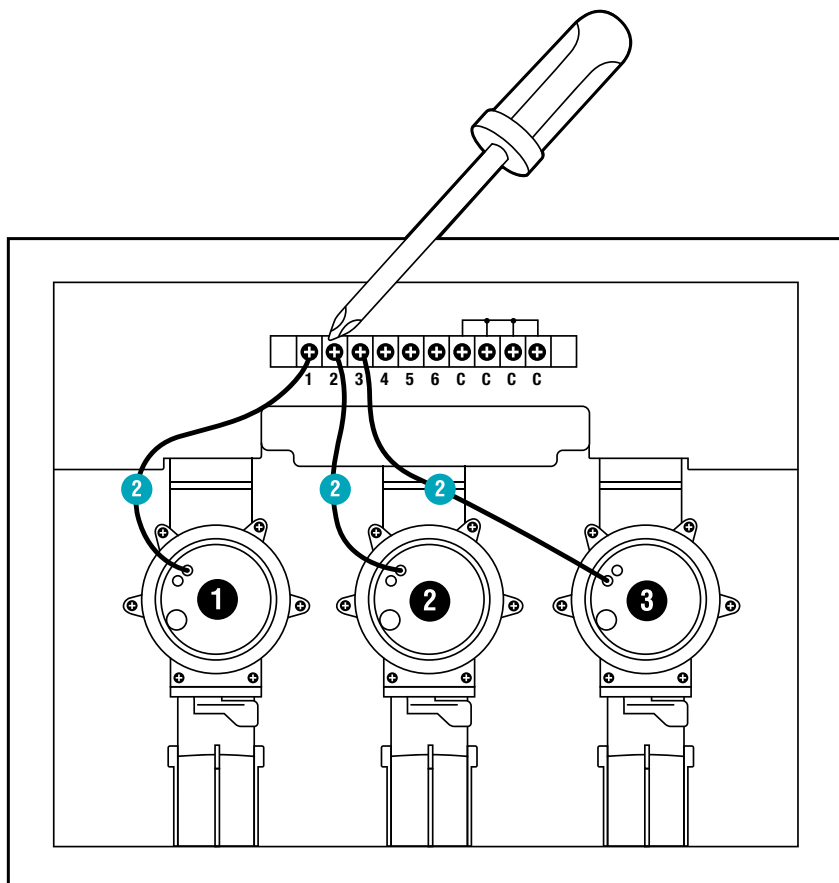

- Forbind et kabel fra ventil **V1** med signal-tilslutningsklemme **1** på ventilboksen.
- Forbind et kabel fra ventil **V2** med signal-tilslutningsklemme **2** på ventilboksen.
- Forbind et kabel fra ventil **V3** med signal-tilslutningsklemme **3** på ventilboksen.

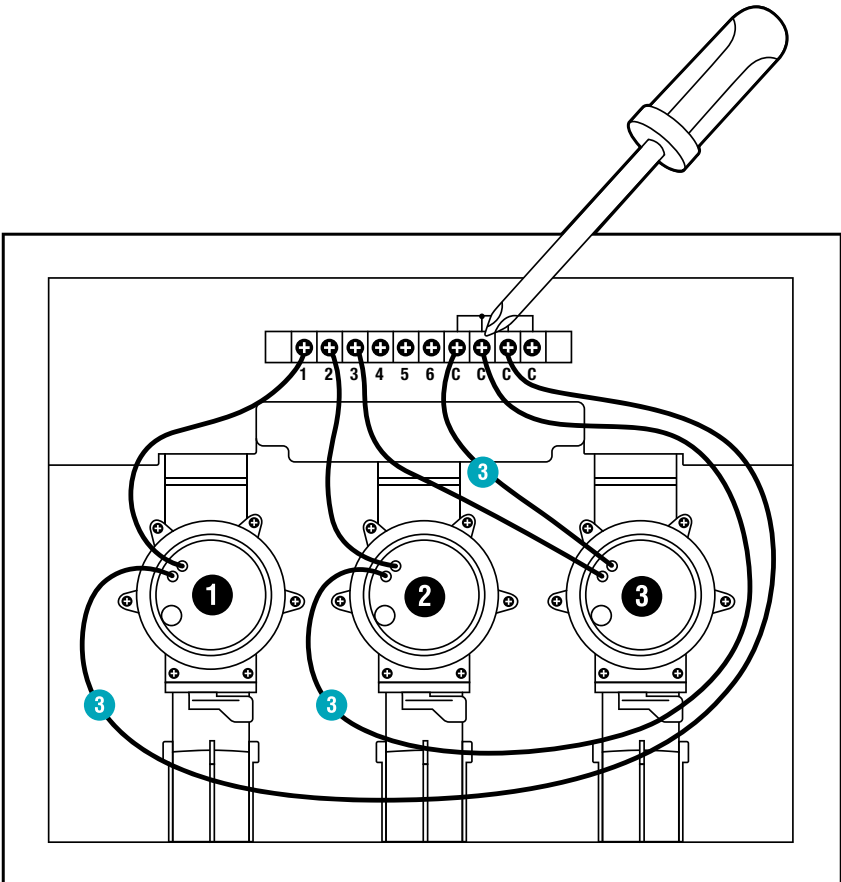

- Forbind det andet kabel fra ventil **V1** med signal-tilslutningsklemme **C** på ventilboksen.
*(Alle 4 signal-tilslutningsklemmer **C** er forbundet med hinanden og er ligeværdige).*
- Forbind det andet kabel fra ventil **V2** med signal-tilslutningsklemme **C** på ventilboksen.
- Forbind det andet kabel fra ventil **V3** med signal-tilslutningsklemme **C** på ventilboksen.

Forbind ventilboks med vandingskontrol:

Tip: Tryk signal-tilslutningsklemmen ned med pegefingern, en skruetrækker eller en kuglepen for at tilslutte kablerne.

GARDENA tilslutningskablet varenr. 1280 giver mulighed for at forbinde op til 6 ventiler med vandingskontrollen.

4

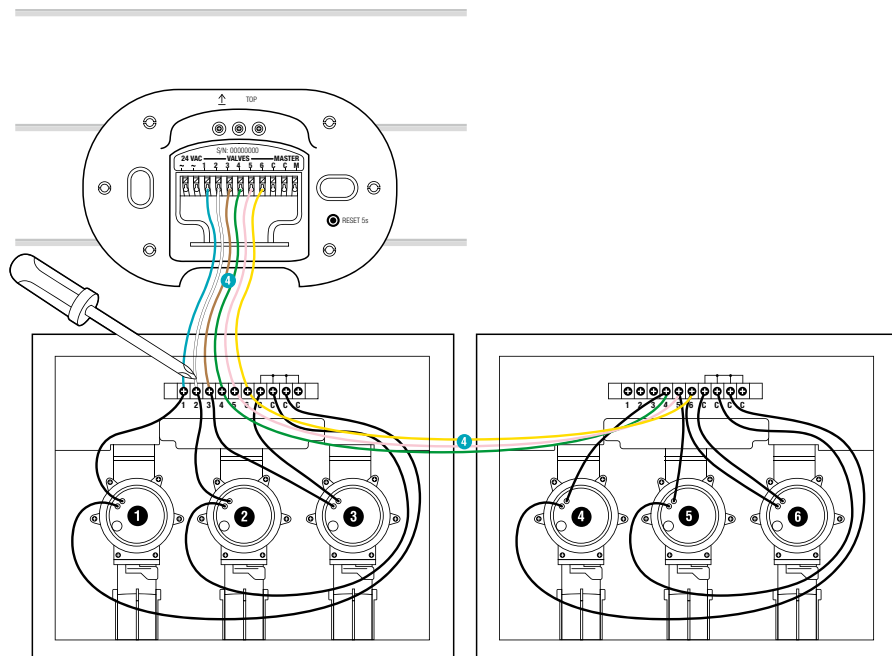

- Forbind signal-tilslutningsklemme **1** i ventilboksen med signal-tilslutningsklemmen **VALVES 1** i vandingskontrollen.
- Forbind signal-tilslutningsklemme **2** i ventilboksen med signal-tilslutningsklemmen **VALVES 2** i vandingskontrollen.
- Forbind signal-tilslutningsklemme **3** i ventilboksen med signal-tilslutningsklemmen **VALVES 3** i vandingskontrollen.

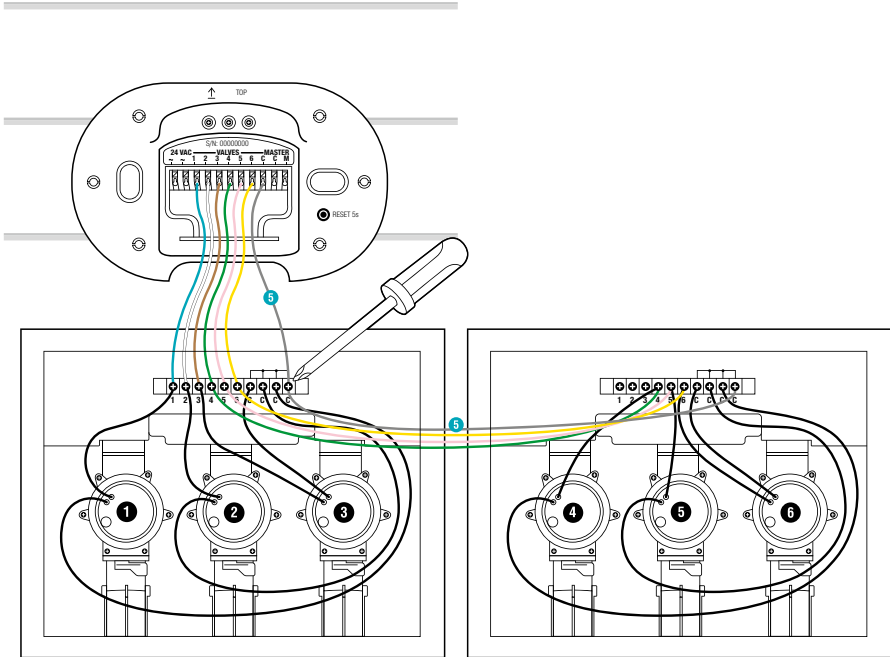

→ Forbind en signal-tilslutningsklemme **C** i ventilboksen med den blå signal-tilslutningsklemme **C** i vandingskontrollen.

Tilslut pumpen:

Masterkanal:

Masterkanal **M** aktiveres, så snart en ventil aktiveres.

Du kan f. eks. aktivere trykpumpen i vandingsanlægget ved hjælp af masterkanalen, så pumpen altid forsyner vandingsanlægget, når en ventil aktiveres.

Pumpen kan f. eks. tændes ved hjælp af **GARDENA pumpestyringen varenr. 1273**, som er tilsluttet på masterkanalen.

6

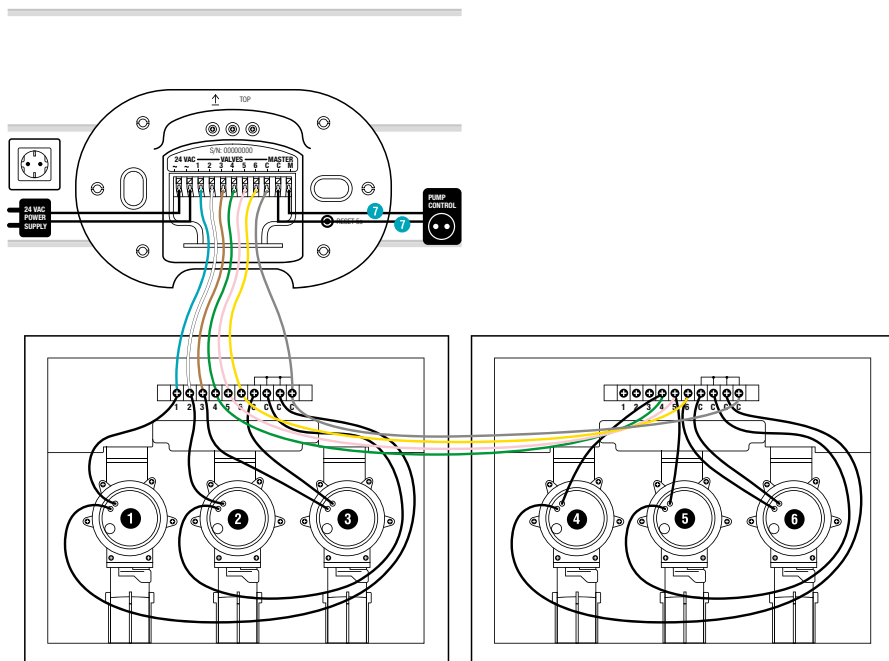

→ Forbind begge kabler med signal-tilslutningsklemmerne **M** og **C** i vandingskontrollen. (Der skal ikke tages hensyn til polariteten).

Tilslut netdel:



BEMÆRK!

Vandingskontrollen bliver beskadiget, hvis netdelen tilsluttes andre tilslutningsklemmer end 24 V (AC)-tilslutningsklemmerne!

→ Tilslut kun netdelen til 24 V (AC) klemmerne.



BEMÆRK!

Beskadigelse af vandingskontrollen på grund af kortslutningen!

→ Kontrollér hele ledningsføringen, før du tilslutter netdelen.

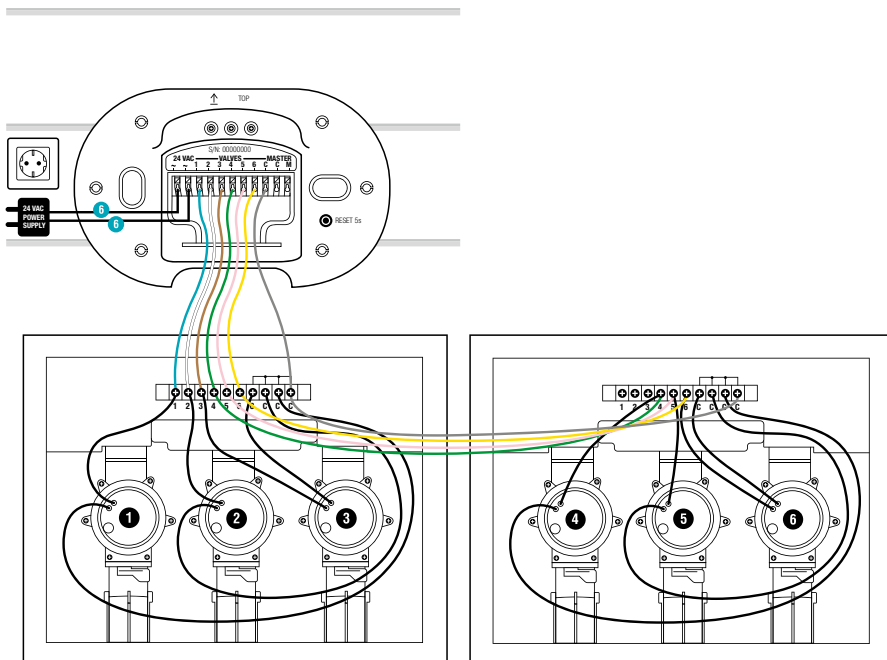

1. Forbind begge kabler med tilslutningsklemmerne **24 V (AC)** i vandringskontrollen. (Der skal ikke tages hensyn til polariteten).
2. Tilslut netdelen til en stikdåse.

Luk beskyttelsen:

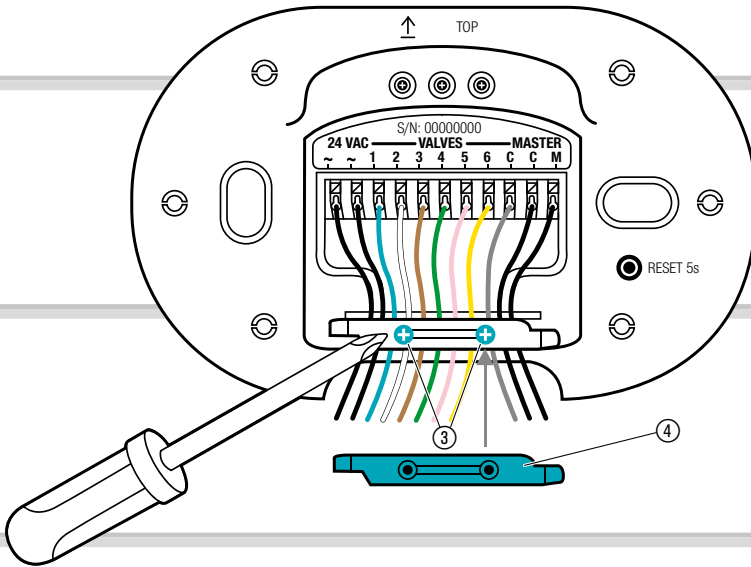

1. Sæt kabellåsen ④ på, og spænd begge skruer ③.

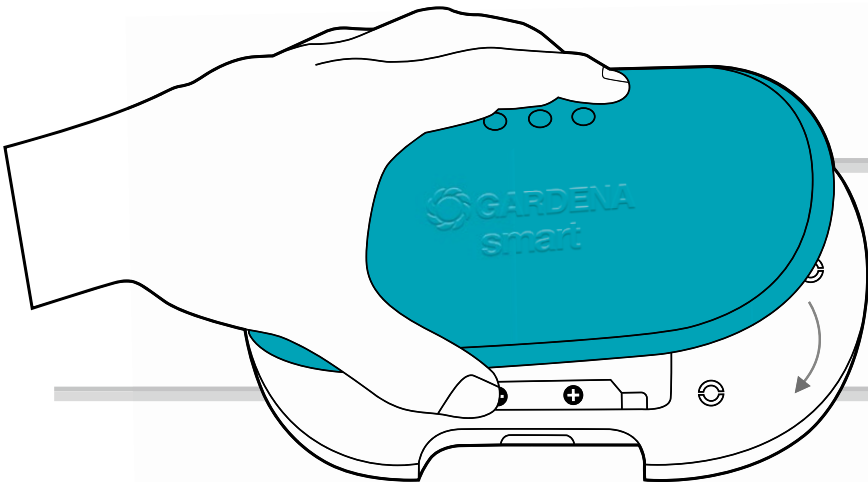

2. Tryk beskyttelsen på vandingskontrollen.

4. BETJENING

LED-indikatorer:

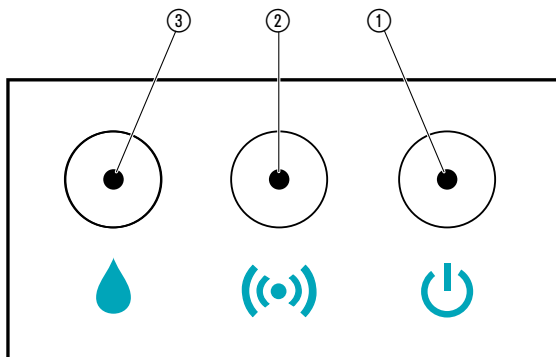

- ① **LED nettilslutning:**
Grøn: Tilsluttet nettet
- ② **LED forbindelsesindikator/ signalstyrke:**
Blinker grøn: Ved tilmelding
Grøn: Høj signalstyrke
Gul: Mellem signalstyrke
Rød: Lav signalstyrke
Blinkende rødt: Tilmelde fejl
- ③ **LED aktiv vanding:**
Grøn

Betjening via GARDENA smart system app:

Ved hjælp af **GARDENA smart system app'en** styrer du alle GARDENA smart system produkterne, lige meget hvor du er og på alle tidspunkter af døgnet. Du kan hente den gratis **GARDENA smart system app** via Apple App Store eller Google Play Store.

Tilslutningen kræver en **GARDENA smart Gateway**, som er forbundet med internettet. Alle GARDENA smart system produkter tilsluttes via app'en. Følg anvisningerne i app'en.

Indstillinger af vandingskontrollen:

- Efter tidsplan i smart system app'en:
Vandingsdage, -start, -varighed
- Efter behov i smart system app'en:
Starte og slutte

Fabriksindstilling:

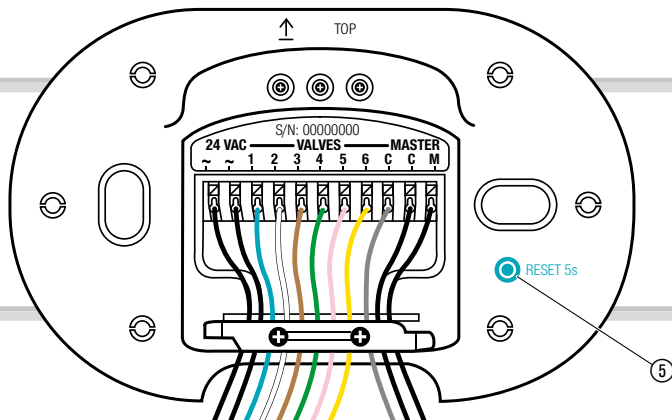

smart vandingskontrollen stilles tilbage til fabriksindstillingen.

→ Tryk kortvarigt på Reset-tasten ⑤.
Ny tilslutning.

- eller -

→ Hold reset-knappen ⑤ trykket nede i min. 5 sekunder.
Sletter den eksisterende integration og giver mulighed for en ny tilslutning, f.eks. en anden Gateway.

5. VEDLIGEHOLDELSE

Rengøring af vandingskontrollen:

Anvende ikke ætsende eller skurende rengøringsmidler.

→ Rengør vandingskontrollen med en fugtig klud (brug ikke opløsningsmidler).

6. OPBEVARING

Ud-af-drifttagning:

Produktet skal opbevares utilgængeligt for børn.

→ Opbevar ikke vandingskontrollen udenfor, når enheden ikke er i brug.

Bortskaffelse:

(iht. RL2012/19/EU)



Produktet må ikke bortskaffes via normalt husholdningsaffald.
Det skal bortskaffes iht. de gældende lokale miljøforskrifter.

VIGTIGT!

Bring produktet hen til en miljøstation i nærheden.

7. FEJLAFHJÆLPNING

Problem	Mulig årsag	Afhjælpning
 LED nettilslutning lyser rød	Underspænding.	→ Kontrollér strømtilslutningen.
	Forkert netdel.	→ Kontrollér netdelen.
	MCU Kommunikationsfejl.	→ Stil vandingskontrollen tilbage til fabriksindstillingen.
 LED aktiv vandning blinker rød	Ventilen kan ikke åbnes pga. begrænsningen til 2.	→ Kontrollér programmet.
	Ventilen er ikke forbundet.	→ Forbind ventilen.
	Overstrøm med en kanal.	→ Kontrollér kanalens strøm.
	Sumoverstrøm.	→ Kontrollér ventilernes sumstrøm.
	Vandingsplanen aflyst.	→ Genstart programmet.
	Masterkanal fejl.	→ Kontrollér masterkanalen.
	Vandingens varighed for kort.	→ Forlæng vandingens varighed.
Vandingsprogrammet udføres ikke (ingen vandning)	Ventilen blev åbnet manuelt inden.	→ Undgå eventuelle program-overlapninger.
	Luk vandhanen.	→ Åbn vandhanen.
Ingen funktion	Trådfejl.	→ Kontrollér tilslutninger.
	Netdel ikke tilsluttet.	→ Tilslut netdelen.
	Netdel for varm.	→ Træk netdelen ud, og lad den afkøle. Tilslut netdelen igen.
		→ Beskyt netdelen mod direkte sollys.
Log-on ikke mulig (inclusion)	Ingen trådløs forbindelse til Gateway.	→ Vælg en anden position til vandingskontrollen eller Gateway.
	Der er ingen strømforbindelse.	→ Kontrollér el-kablet.
Vandingskontrol reagerer ikke	Fejl i kabelføringen.	→ Kontrollér kabelføringen.
	Ingen trådløs forbindelse til Gateway.	→ Kontrollér den trådløse forbindelse til Gateway.



BEMÆRK: Henvend dig til dit GARDENA Servicecenter i tilfælde af andre fejl. Reparationer må kun udføres af GARDENA Servicecentrene eller af forhandlere, som er autoriseret af GARDENA.

8. TEKNISKE DATA

	Enhed	Værdi (varenr. 19032)
Driftstemperatur (udvendigt område)	°C	+5 – +40
Intern SRD (kortdistance- radioantennen)		
Frekvensområde	MHz	863 – 870
Maks. sendeeffekt	mW	25
Radiofrekvens på frit felt (ca.)	m	100
Netdel		
Netspænding	V (AC)	230
Netfrekvens	Hz	50
Nominel effekt	W	22
Standby-effekten (ca.)	W	3
Udgangsspænding	V (AC)	24
Maks. udgangsstrøm	mA	600

EU-overensstemmelseserklæring:

Hermed erklærer GARDENA Manufacturing GmbH, at det trådløse anlæg (Vandingskontrol smart Irrigation Control varenr. 19032) er i overensstemmelse med direktivet 2014/53/EU.

EU-overensstemmelseserklæringens tekst findes i sin helhed på følgende internetadresse:

<http://www.gardena.com/int/support/safety-regulations>

9. TILBEHØR

GARDENA Pump control	varenr. 1273
GARDENA Vandingsventil 24 V	varenr. 1278
GARDENA Ventilboksene	varenr. 1254/1255
GARDENA Tilslutningskabel	varenr. 1280
GARDENA Kabelclips	varenr. 1282

10. SERVICE/GARANTI

Service:

Kontakt venligst adressen på bagsiden.

Garanti:

I tilfælde af et garantikrav pålægges du ikke nogen gebyrer for de leverede tjenester.

GARDENA Manufacturing GmbH giver 2 års garanti på dette produkt (fra købsdato), såfremt produktet udelukkende anvendes til privat brug. Denne producentgaranti gælder ikke for produkter, som er købt på et andenhåndsmarked. Denne garanti omfatter alle væsentlige mangler på produktet, som skyldes materiale- eller fabrikationsfejl. Denne garanti opfyldes ved at levere et fuldt funktionelt erstatningsprodukt eller ved reparation af de defekte produkt sendes til os gratis. Vi forbeholder os ret til at vælge mellem disse muligheder. Denne service er underlagt følgende bestemmelser:

- Produktet blev brugt til sin tilsigtede anvendelse i henhold til anbefalingerne i betjeningsvejledningen.
- Hverken køber eller en tredjemand må have forsøgt at reparere produktet.
- Vedrørende driften blev der kun brugt originale GARDENA reservedele og sliddele.

Normal slitage af dele og komponenter, optiske forandringer samt slid- og forbrugsdele, dækkes ikke af garantien.

Producentens garanti påvirker ikke eksisterende garantikrav mod forhandleren.

Hvis der opstår problemer med dette produkt, så kontakt venligst vores serviceafdeling. I tilfælde af garanti bedes du sende det defekte produkt retur sammen med en kopi af kassebonen og en beskrivelse af fejlen. Send det tilstrækkelig frankeret til GARDENA serviceadresse, som står på bagsiden.

Produktansvar:

I overensstemmelse med den tyske produktansvarslov erklærer vi hermed udtrykkeligt, at vi ikke påtager os noget ansvar for skader på vores produkter, hvis de pågældende produkter ikke er blevet repareret korrekt af en GARDENA-godkendt servicepartner, eller hvor der ikke er brugt originale GARDENA-reservedele eller godkendte reservedele fra GARDENA.

Deutschland / Germany

GARDENA
Manufacturing GmbH
Central Service
Hans-Lorenser-SträÙe 40
D-89079 Ulm
Produktfragen:
(+49) 731 490-123
Reparaturen:
(+49) 731 490-290
service@gardena.com

Albania

COBALT Sh.p.k.
Rr. Siri Kodra
1000 Tirana

Argentina

Husqvarna Argentina S.A.
Av.del Libertador 5954 –
Piso 11 – Torre B
(C1248ARP) Buenos Aires
Phone: (+54) 11 5194 5000
info.gardena@
ar.husqvarna.com

Armenia

Garden Land Ltd.
61 Tigran Mets
0005 Yerevan

Australia

Husqvarna Australia Pty. Ltd.
Locked Bag 5
Central Coast BC
NSW 2252
Phone: (+61) (0) 2 4352 7400
customer.service@
husqvarna.com.au

Austria / Österreich

Husqvarna Austria GmbH
Industriezeile 36
4010 Linz
Tel.: (+43) 732 77 01 41-85
service.gardena@
husqvarnagroup.com

Azerbaijan

Firm Progress
a. Aliyev Str. 26A
1052 Bakı

Belgium

Husqvarna België nv/sa
Gardena Division
Rue Egide Van Ophem 111
1180 Uccle / Ukkel
Tel.: (+32) 2 720 92 12
info@gardena.be

Bosnia / Herzegovina

SILK TRADE d.o.o.
Industrijska zona Bukva bb
74260 Tešanj

Brazil

Husqvarna do Brasil Ltda
Av. Francisco Matarazzo,
1400 – 19º andar
São Paulo – SP
CEP: 05001-903
Tel: 0800-112252
marketing.br.husqvarna@
husqvarna.com.br

Bulgaria

AGROLAND България АД
бул. 8 Декември, №13
Офис 5
1700 Студентски град
София
Тел.: (+359) 246669 10
info@agroland.eu

Canada / USA

GARDENA Canada Ltd.
100 Summerlea Road
Brampton, Ontario L6T 4X3
Phone: (+1) 905 792 93 30
info@gardenacanada.com

Chile

Maquinarias Agroforestales
Ltda. (Maga Ltda.)
Santiago, Chile
Avda. Chesteron
8355 comuna Las Condes
Phone: (+56) 2 202 4417
Zitcon@magca.cl
Datopone: 7560330

China

Husqvarna (Shanghai)
Management Co., Ltd.
富世华 (上海) 管理有限公司
3F, Benq Square B,
No207, Song Hong Rd.,
Chang Ning District,
Shanghai, PRC. 200335
上海市市长宁区沁虹路207号明
基广场B座3楼. 邮编: 200335

Colombia

Husqvarna Colombia S.A.
Calle 18 No. 68 D-31, zona
Industrial de Montevideo
Bogotá, Cundinamarca
Tel. 571 2922700 ext. 105
jairo.salazar@
husqvarna.com.co

Costa Rica

Compañia Exim
Euroberoamericana S.A.
Los Colegios, Moravia,
200 metros al Sur del Colegio
Saint Francis – San José
Phone: (+506) 299 68 83
exim_euro@racsa.co.cr

Croatia

Husqvarna Austria GmbH
Industriezeile 36
4010 Linz
Tel.: (+43) 732 77 01 41-85
service.gardena@
husqvarnagroup.com

Cyprus

Med Marketing
17 Digeni Akrita Ave
P.O. Box 27101
1641 Nicosia

Czech Republic

Husqvarna Česko s.r.o.
Türkova 2319/5b
149 00 Praha 4 – Chodov
Bezplatná infolinka:
800 100 425
servis@cz.husqvarna.com

Denmark

GARDENA DANMARK
Lejrvæj 19, st.
3500 Værløse
Tlf.: (+45) 70 26 4770
husqvarna@husqvarna.dk
www.gardena.com/dk

Dominican Republic

BOSQUESA, S.R.L.
CARRETERA Santiago Licey
Km. 5 ½
Esquina Copal II.
Santiago
Dominican Republic
Phone: (+809) 736-0333
joserbosquesa@claro.net.do

Ecuador

Husqvarna Ecuador S.A.
Agrupos E1-181 y 10 de
Agosto Quite, Pichincha
Tel. (+593) 22800739
francisco.jacomé@
husqvarna.com.ec

Estonia

Husqvarna Eesti OÜ
Valdeku 132
EE-11216 Tallinn
info@gardena.ee

Finland

Oy Husqvarna Ab
Gardena Division
Lautatarhankatu 8 / B / PL 3
00581 HELSINKI
www.gardena.fi

France

Husqvarna France
9/11 Allée des pierres mayettes
92635 Gennevilliers Cedex
France
http://www.gardena.com/fr
N° AZUR: 0 810 00 73 23
(Prix d'un appel local)

Georgia

Transporter LLC
8/57 Bellashvili street
0159 Tbilisi, Georgia
Phone: (+995) 322 14 71 71

Great Britain

Husqvarna UK Ltd
Preston Road
Aycliffe Industrial Park
Newton Aycliffe
County Durham
DL5 6UP
info.gardena@
husqvarna.co.uk

Greece

Π.ΠΑΠΑΔΟΠΟΥΛΟΣ ΑΕΒΕ
Λεωφ. Αθηνών 92
Αθήνα
ΕΛΛΑδα
Τηλ. (+30) 210 51 93 100
info@papadopoulos.com.gr

Hungary

Husqvarna Magyarorszá g Kft.
Ezred u. 1-3
1044 Budapest
Telefon: (+36) 1 251-4161
vevoszolgalat.husqvarna@
husqvarna.hu

Iceland

O. Johnson & Kaaber
Tunguhalst 1
110 Reykjavik
o@ojk.is

India

Husqvarna UK Ltd
Preston Road
Aycliffe Industrial Park
Newton Aycliffe
County Durham
DL5 6UP
info.gardena@
husqvarna.co.uk

Italy

Husqvarna Italia S.p.A.
Via Santa Vecchia 15
23868 VALMADRERA (LC)
Phone: (+39) 0341.203.111
assistenza.italia@
it.husqvarna.com

Japan

KAKUICHI Co. Ltd.
Sumitomo Realty &
Development Kojimachi
BLDG., 8F
5-1 Nibanncoyo
Chiyoda-ku
Tokyo 102-0084
Phone: (+81) 33 264 4721
m-ishihara@kaku-ichi.co.jp

Kazakhstan

LAMED Ltd.
155/1, Tazhibayev Str.
050060 Almaty
Irf Schmidt
Abayavenue 3B
110 005 Kostanay

Korea

Kyung Jin Trading Co., LTD.
108-4, SunDuk Bld.,
YangJae-dong,
Secho-gu,
Seoul, (zipcode: 137-891)
Phone: (+82) (0) 2 574-6300

Kyrgyzstan

Alye Maki
av. Moladaya Guardir J 3
720014
Bishkek
Husqvarna Latvija SIA
Ulbrokas 19A
LV-1021 Riga
info@gardena.lv

Lithuania

UAB Husqvarna Lietuva
Atliejus pl. 77C
LT-52104 Kaunas
info@gardena.lt

Luxembourg

Magasins Jules Neuberg
39, rue Jacques Stas
Luxembourg-Gasperich 2549
Case Postale No. 12
Luxembourg 2010
Phone: (+352) 40 14 01
ap@neuberg.lu

Mexico

AFOSA
Av. Lopez Mateos Sur # 5019
Col. La Calma 45070
Zapopan, Jalisco
Mexico
Phone: (+52) 33 3818-3434
icornejo@afosa.com.mx

Moldova

Convel S.R.L.
290A Munceşti Str.
2002 Chisinau

Netherlands

Husqvarna Nederland B.V.
GARDENA Division
Postbus 50131
1305 AC ALMERE
Phone: (+31) 36 521 00 10
info@gardena.nl

Neth. Antilles

Jonka Enterprises N.V.
Sta. Rosa Weg 196
P.O. Box 8200
Curaçao
Phone: (+599) 9 767 66 55
pgm@jonka.com

New Zealand

Husqvarna New Zealand Ltd.
PO Box 76-437
Manukau City 2241
Phone: (+64) (0) 9 9202410
support.nz@husqvarna.co.nz

Norway

Husqvarna Norge AS
Gardena Division
Trøskenveien 36
1708 Sarpsborg
info@gardena.no

Peru

Husqvarna Perú S.A.
Jr. Ramón Cárcamo 710
Lima 1
Tel.: (+51) 1 3320 400 ext. 416
juan.remuzgo@
husqvarna.com

Poland

Husqvarna
Poland Spółka z o.o.
ul. Wyszockiego 15 b
03-371 Warszawa
Phone: (+48) 22 330 96 00
gardena@husqvarna.com.pl

Portugal

Husqvarna Portugal, SA
Lagoa – Albarraque
2635 – 595 Rio de Mouro
Irl.
Tel.: (+351) 21 922 85 30
Fax: (+351) 21 922 85 36
info@gardena.pt

Romania

Madex International Srl
Soseaua Odail 117-123,
RO 013603 Bucuresti, S 1
Phone: (+40) 21 352.76.03
madex@mes.ro

Russia / Россия

ООО „Хускварна“
141400, Московская обл.,
г. Химки,
улица Ленинградская,
владение 39, стр.6
Бизнес Центр
„Химки Бизнес Парк“,
поблизости OB02_04
http://www.gardena.ru

Serbia

Domet d.o.o.
Autoput za Novi Sad bb
11279 Belgrade
Phone: (+381) 118 488 8 12
miroslav.jejina@domet.rs

Singapore

Hi-Ray PRIVATE LIMITED
40 Jalan Pemimpin
#02-08 Tat Ann Building
Singapore 577185
Phone: (+65) 6253 2277
shying@hi-ray.com.sg

Slovak Republic

Husqvarna Česko s.r.o.
Türkova 2319/5b
149 00 Praha 4 – Chodov
Bezplatná infolinka:
800 154 044
servis@sk.husqvarna.com

Slovenia

Husquarna Austria GmbH
Industriezeile 36
4010 Linz
Tel.: (+43) 732 77 01 41-85
service.gardena@
husqvarnagroup.com

South Africa

Husqvarna
South Africa (Pty) Ltd
Postnet Suite 250
Private Bag X6,
Cascades, 3202
South Africa
Phone: (+27) 33 846 9700
info@gardena.co.za

Spain

Husquarna España S.A.
Calle de Rivas nº10
28052 Madrid
Phone: (+34) 91 708 05 00
atencioncliente@gardena.es

Suriname

Agrofin n.v.
Verlengde Hogestraat #22
Phone: (+597) 472426
agrofin@sr.net
Pobox : 2006

Sweden

Husqvarna AB
Gardena Division
S-561 82 Huskvarna
gardenaorder@husqvarna.se

Switzerland / Schweiz

Husqvarna Schweiz AG
Consumer Products
Industriestrasse 10
5506 Mägenwil
Phone: (+41) (0) 62 887 37 90
info@gardena.ch

Turkey

Dost Bahçe Diş Ticaret
Müesseslii A.Ş.
Yunus Mah. Adil Sok. No:3
Ik Kapı No:1 Kartal
34873 İstanbul
Phone: (+90) 212 38 93 939
info@dstbahce.com.tr

Ukraine / Україна

ТОВ „Хускварна Україна“
вул. Васильківська, 34,
офіс 204-р
03022, м. Київ
Тел. (+38) 044 988 30 02
info@gardena.ua

Uruguay

FELI SA
Entre Rios 1083 CP 11800
Montevideo – Uruguay
Tel: (+598) 22 03 18 44
info@felisa.com.uy

Venezuela

Corporación Casa y Jardín C.A.
Av. Caroni, Edif. Trezmen, PB.
Colinas de Bello Monte.
1050 Caracas.
Tlf: (+58) 212 992 33 22
info@casayjardin.net.ve

19032-20.961.04/0718
© GARDENA
Manufacturing GmbH
D-89070 Ulm
http://www.gardena.com