

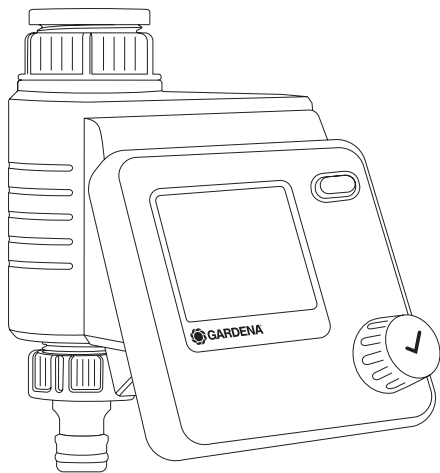

## Select

Art. 1891



### DE Betriebsanleitung

Bewässerungssteuerung

### EN Operator's manual

Water Control

### FR Mode d'emploi

Programmation d'arrosage

### NL Gebruiksaanwijzing

Besproeiingsbesturing

### IT Istruzioni per l'uso

Unità di controllo per irrigazione

### ES Instrucciones de empleo

Control de riego

### PT Manual de instruções

Controlador de rega

### EL Οδηγίες χρήσης

Σύστημα ελέγχου ποτίσματος

DE

EN

FR

NL

IT

ES

PT

EL

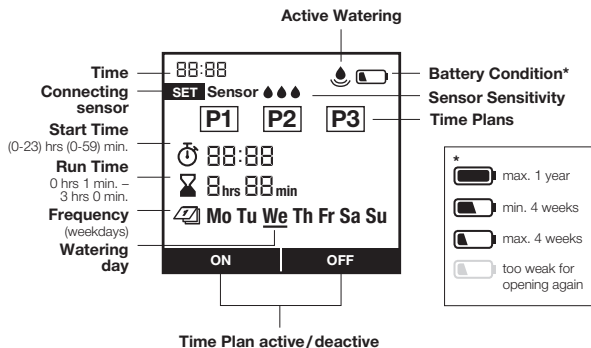
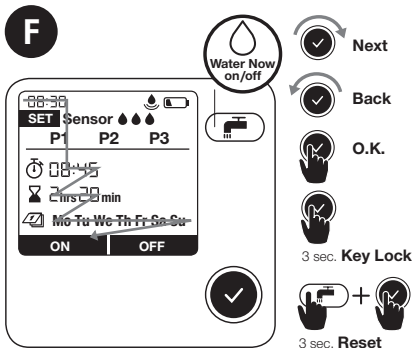
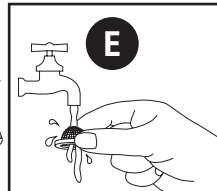
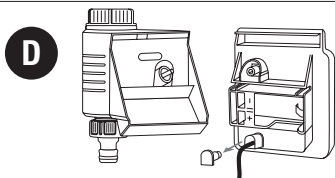
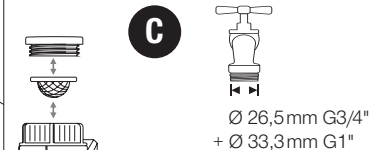
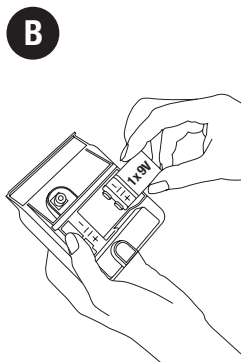
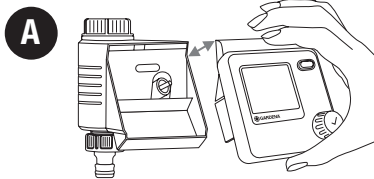

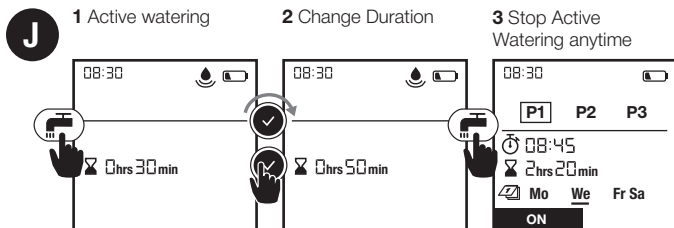
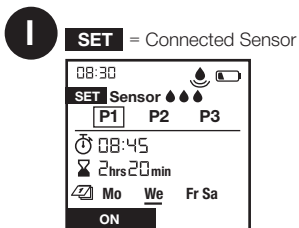
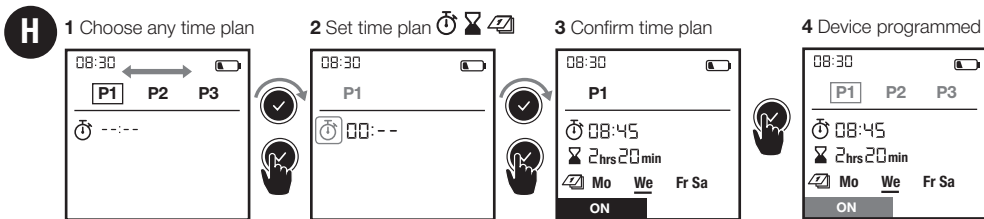
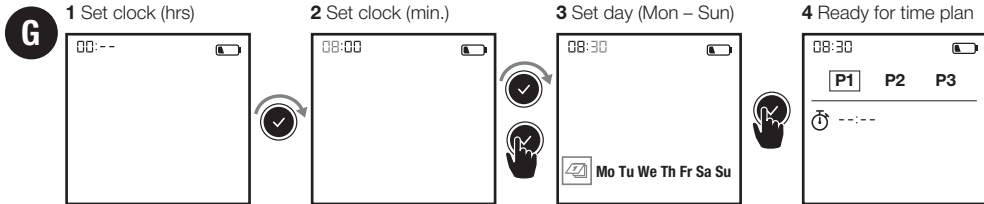

# GARDENA Bewässerungssteuerung Select

---

## Originalbetriebsanleitung.



Aus Sicherheitsgründen dürfen Kinder und Jugendliche unter 16 Jahren sowie Personen, die nicht mit dieser Betriebsanleitung vertraut sind, dieses Produkt nicht benutzen. Personen mit eingeschränkten körperlichen oder geistigen Fähigkeiten dürfen das Produkt nur verwenden, wenn sie von einer zuständigen Person beaufsichtigt oder unterwiesen werden. Kinder müssen beaufsichtigt werden, um sicherzustellen, dass sie nicht mit dem Produkt spielen. Das Produkt nie verwenden, wenn Sie müde oder krank sind oder unter dem Einfluss von Alkohol, Drogen oder Arzneimitteln stehen.

## Bestimmungsgemäße Verwendung:

Die GARDENA Bewässerungssteuerung ist für die private Benutzung im Haus- und Hobbygarten für den ausschließlichen Einsatz im Außenbereich zur Steuerung von Regnern und Bewässerungssystemen bestimmt. Die Bewässerungssteuerung kann zur automatischen Bewässerung während des Urlaubs eingesetzt werden.

**GEFAHR! Die GARDENA Bewässerungssteuerung darf nicht im industriellen Einsatz und in Verbindung mit Chemikalien, Lebensmitteln, leicht brennbaren und explosiven Stoffen verwendet werden.**

## 1. SICHERHEIT

---

### Wichtig!

Lesen Sie die Gebrauchsanweisung sorgfältig und bewahren Sie diese zum Nachlesen auf.

### Batterie:

**Aus Gründen der Funktionssicherheit darf nur eine 9 V Alkali-Mangan-Batterie (alkaline) Typ IEC 6LR61 verwendet werden!**

Um bei längerer Abwesenheit einen Ausfall der Bewässerungssteuerung durch eine schwache Batterie zu verhindern, ist die Batterie auszutauschen, wenn das Batterie-Symbol blinkt.

### **Inbetriebnahme:**

Die Bewässerungssteuerung darf nur senkrecht mit der Überwurfmutter nach oben montiert werden, um ein Eindringen von Wasser in das Batteriefach zu verhindern. Die Mindestwasserabgabemenge für eine sichere Schaltfunktion der Bewässerungssteuerung beträgt 20 – 30 l/h. Z. B. zur Steuerung des Micro-Drip Systems werden mind. 10 Stück 2-Liter-Tropfer benötigt.

Bei hohen Temperaturen (über 70 °C am Display) kann es vorkommen, dass die LCD-Anzeige erlischt; dies hat keinerlei Auswirkungen auf den Programmablauf. Nach Abkühlung erscheint die LCD-Anzeige wieder.

Die Temperatur des durchfließenden Wassers darf max. 40° C betragen.

Zugbelastungen vermeiden.

→ Nicht am angeschlossenen Schlauch ziehen.



**ACHTUNG!** Wenn das Steuerteil bei geöffnetem Ventil abgezogen wird, bleibt das Ventil solange geöffnet, bis das Steuerteil wieder aufgesteckt wird.



**GEFAHR! Herzstillstand!** Dieses Produkt erzeugt beim Betrieb ein elektromagnetisches Feld. Dieses Feld kann sich unter bestimmten Bedingungen auf die Funktionsweise aktiver oder passiver medizinischer Implantate auswirken. Um die Gefahr von Situationen, die zu schweren oder tödlichen Verletzungen führen können, auszuschließen, sollten Personen mit einem medizinischen Implantat vor dem Gebrauch dieses Produkts ihren Arzt und den Hersteller des Implantats konsultieren.



**GEFAHR! Erstickungsgefahr!** Kleinere Teile können leicht verschluckt werden. Durch den Polybeutel besteht Erstickungsgefahr für Kleinkinder. Halten Sie Kleinkinder während der Montage fern.

Ein Video zur  
Inbetriebnahme  
und Einstellung  
finden Sie hier:



## 2. INBETRIEBNAHME → (Abb. A–D)

## 3. FUNKTION → (Abb. F)

Durch Drehen des Knopfes können Sie die Einstellungen ändern bzw. in die nächste Einstellung springen. Durch Drücken des Drehknopfes bestätigen Sie die jeweilige Eingabe. Halten Sie den Knopf mindestens 3 Sek., sperrt bzw. entsperrt sich das Display.

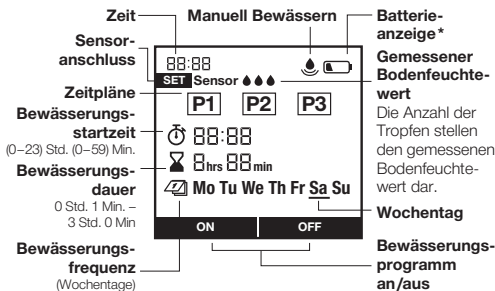

- \* max. 1 Jahr
- max. 4 Wochen
- min. 4 Wochen
- zu schwach für erneute Öffnung

## 4. EINSTELLUNG → (Abb. G–J)

**Abb. G:** 1 Uhr einstellen (Std.) | 2 Uhr einstellen (Min.) | 3 Tag einstellen (Mo. – So.) | 4 Bereit für Zeitplan

**Abb. H:** 1 Zeitplan wählen | 2 Zeitplan einstellen | 3 Zeitplan bestätigen | 4 Gerät programmiert

**Abb. I:** Set = Angeschlossener Sensor

**Abb. J:** 1 Aktive Bewässerung | 2 Bewässerungsdauer ändern | 3 Aktive Bewässerung jederzeit stoppen  
P1, P2, P3 bezeichnen Zeitpläne zur Bewässerung. Sie können bis zu 3 unabhängige Zeitpläne speichern. Mit On/Off können Zeitpläne aktiviert bzw. deaktiviert werden (s. Abb. H). Ausgewählte Bewässerungstage werden während der Auswahl als unterstrichene Wochentage angezeigt. In der Standardanzeige sind später nur die gewählten Tage sichtbar, der aktuelle Wochentag ist mit einem Unterstrich markiert. Durch Betätigen der -Taste kann eine manuelle Bewässerung zu einer gewünschten Zeit gestartet bzw. gestoppt werden (s. Abb. J).

Bodenfeuchtesensor anschließen (optional) **Abb. D:** Nach Anschluss eines Sensors erscheint die Anzeige „Set Sensor“ – dies kann bis zu 1 Min. dauern. Durch die Auswahl der 3-Tropfen/0-Tropfen erfolgt eine Aktivierung/Deaktivierung der Sensorreaktion.

Nach erfolgreicher Aktivierung erlischt die Anzeige „Set“ (s. Abb. I). Bei ausreichend Bodenfeuchtigkeit wird ab sofort eine Bewässerung gestoppt bzw. unterbunden.

## 5. WARTUNG → (Abb. E)

---

## 6. LAGERUNG

---



### **Außerbetriebnahme:**

- Das Produkt muss für Kinder unzugänglich aufbewahrt werden.
- Zur Schonung der Batterie sollte diese entnommen werden (Abb. B).
- Bewahren Sie das Steuerteil und die Ventileinheit an einem trockenen, geschlossenen und frostsicheren Ort auf.



### **Entsorgung:** (gemäß RL2012/19/EU)

Das Produkt darf nicht über den normalen Haushaltsmüll entsorgt werden. Es muss gemäß den geltenden lokalen Umweltschutzvorschriften entsorgt werden.

---

**WICHTIG! Entsorgen Sie das Produkt über oder durch Ihre örtliche Recycling-Sammelstelle.**

**Entsorgung der Batterie:** Verbrauchte Batterie an eine der Verkaufsstellen zurückgeben oder über Ihre kommunale Entsorgungsstelle entsorgen. Die Batterie nur im entladenen Zustand entsorgen.

---

## 7. FEHLERBEHEBUNG

---

| <b>Problem</b>               | <b>Mögliche Ursache</b>        | <b>Abhilfe</b>                                  |
|------------------------------|--------------------------------|---|
| <b>Keine Display-Anzeige</b> | Batterie ist falsch eingelegt. | → Beachten Sie die Polstellung (+/-).           |
|                              | Batterie ist völlig leer.      | → Setzen Sie eine neue (Alkaline)-Batterie ein. |

---

| <b>Problem</b>  | <b>Mögliche Ursache</b>  | <b>Abhilfe</b>   |
|---|--|--|
| <b>Keine Display-Anzeige</b>  | Temperatur am Display ist höher als 70 °C.                       | → Die Anzeige erscheint nach Temperaturabsenkung.  |
| <b>Manuelle Bewässerung über die  -Funktion ist nicht möglich</b> | Batterie leer wird ständig angezeigt.                            | → Setzen Sie eine neue (Alkaline)-Batterie ein.  |
|   | Wasserhahn ist geschlossen.                                      | → Öffnen Sie den Wasserhahn.   |
|   | Steuerteil ist nicht aufgesteckt.                                | → Stecken Sie das Steuerteil auf das Gehäuse.  |
|   | Mindestdruck 0,5 bar nicht vorhanden.                            | → Mind. 0,5 bar sicherstellen.   |
| <b>Bewässerungsprogramm wird nicht ausgeführt (keine Bewässerung)</b>   | Programmeingabe/-änderung während oder kurz vor dem Startimpuls. | → Nehmen Sie die Programmeingabe/-änderung außerhalb der programmierten Startzeiten vor. |
|   | Ventil wurde zuvor manuell geöffnet.                             | → Vermeiden Sie eventuelle Programmüberschneidungen.                                     |
|   | Wasserhahn ist geschlossen.                                      | → Öffnen Sie den Wasserhahn.   |
|   | Bodenfeuchtesensor meldet feucht.                                | → Prüfen Sie bei Trockenheit die Einstellung/Standort des Bodenfeuchtesensors.           |
|   | Steuerteil ist nicht aufgesteckt.                                | → Stecken Sie das Steuerteil auf das Gehäuse.  |
|   | Batterie leer wird ständig angezeigt.                            | → Setzen Sie eine neue (Alkaline)-Batterie ein.  |
|   | Mindestdruck 0,5 bar nicht vorhanden.                            | → Mind. 0,5 bar sicherstellen.   |
|   | <b>Bewässerungssteuerung schließt nicht</b>                      | Mindestabnahmemenge ist unter 20 l/h.  |
|   | Ventil verschmutzt.  | → Durchspülen in Gegenrichtung des normalen Durchflusses.                                |





**HINWEIS:** Bitte wenden Sie sich bei anderen Störungen an Ihr GARDENA Service-Center. Reparaturen dürfen nur von den GARDENA Service-Centern sowie von Fachhändlern durchgeführt werden, die von GARDENA autorisiert sind.

## 8. TECHNISCHE DATEN

| Bewässerungssteuerung | Wert / Einheit |
|-----------------------|----------------|
|-----------------------|----------------|

|                           |                |
|---------------------------|----------------|
| Min. / max. Betriebsdruck | 0,5 bar/12 bar |
|---------------------------|----------------|

|                           |                |
|---------------------------|----------------|
| Betriebstemperaturbereich | 5 °C bis 50 °C |
|---------------------------|----------------|

|                  |                  |
|------------------|------------------|
| Durchflussmedium | Klares Süßwasser |
|------------------|------------------|

|                       |       |
|-----------------------|-------|
| Max. Medientemperatur | 40 °C |
|-----------------------|-------|

|   |   |
|---|---|
| Anzahl programmgesteuerter Bewässerungsvorgänge pro Tag | 3 |
|---|---|

| Bewässerungssteuerung | Wert / Einheit |
|-----------------------|----------------|
|-----------------------|----------------|

|   |    |
|---|----|
| Anzahl programmgesteuerter Bewässerungsvorgänge pro Woche | 21 |
|---|----|

|                   |                     |
|-------------------|---------------------|
| Bewässerungsdauer | 3 x 1 Min. – 3 Std. |
|-------------------|---------------------|

|                         |   |
|-------------------------|---|
| Zu verwendende Batterie | 1 x 9 V Alkali-Mangan (Alkaline)<br>Typ IEC 6LR61 |
|-------------------------|---|

|                            |            |
|----------------------------|------------|
| Betriebsdauer der Batterie | ca. 1 Jahr |
|----------------------------|------------|

## 9. LIEFERBARES ZUBEHÖR

|                            |           |
|----------------------------|-----------|
| GARDENA Bodenfeuchtesensor | Art. 1188 |
|----------------------------|-----------|

|                            |  |
|----------------------------|--|
| GARDENA Diebstahlsicherung | Art. 1815-00.791.00 über den GARDENA Service |
|----------------------------|--|

## 10. SERVICE/GARANTIE

### Wir bieten Ihnen umfangreiche Serviceleistungen:

- Qualifizierte, schnelle und kostengünstige Reparatur durch unseren **Zentralen Reparaturservice**
  - Bearbeitungsdauer in unserem Hause max. 5 Arbeitstage
- Einfache und kostengünstige Rücksendung an GARDENA
  - Rücksendeportal unter **www.gardena.de/service/reparatur-service**
  - **Abhol-Service:** Abholung innerhalb von 2 Tagen (nur innerhalb Deutschlands)
- Kompetente Beratung bei Störung / Reklamation durch unseren **Technischen Service**
- Schnelle und kostengünstige Ersatzteilversorgung durch unseren Zentralen **Ersatzteil-Service**

**Service-Anschrift**  **GARDENA Manufacturing GmbH · Service Hans-Lorenser-Str. 40 · D-89079 Ulm**

### Ihre direkte Verbindung zum Service



**Telefon**



**Fax**



**E-Mail**

| <b>D</b> in Deutschland                             | <b>(0731) 4 90 + Durchwahl</b>   |     | <b>www.gardena.de/service/</b> |
|---|--|-----|--------------------------------|
| Technische Störungen/<br>Reklamationen              | 290  | 389 | service@gardena.com            |
| Reparaturen/Antworten auf<br>Kostenvoranschläge     | 300  | 249 | service@gardena.com            |
| Ersatzteilbestellung/<br>Allgemeine Produktberatung | 123  | 249 | service@gardena.com            |
| Abholservice  | (0 18 03) / 30 81 00 oder (0 18 03) / 00 16 89<br>(0,09€/je angefangene Min. Festnetz, Mobilfunk max. 0,42€/je angefangene Min.) |     |                                |

**Unsere Kunden in Österreich und in der Schweiz wenden sich bitte an die Servicestelle** (Anschrift siehe Umschlagseite)

|                          |                                   |   |
|--------------------------|-----------------------------------|---|
| <b>A</b> in Österreich   | <b>(+43) (0) 732 77 01 01-485</b> | <b>service.gardena@husqvarnagroup.com</b> |
| <b>CH</b> in der Schweiz | <b>(+41) (0) 62 887 37 90</b>     | <b>info@gardena.ch</b>                    |

**Garantie:**

Im Garantiefall sind die Serviceleistungen für Sie kostenlos.

GARDENA Manufacturing GmbH gewährt für dieses Produkt 2 Jahre Garantie (ab Kaufdatum), wenn das Produkt ausschließlich im privaten Gebrauch eingesetzt wurde. Für auf einem Zweitmarkt erworbene, gebrauchte Produkte gilt diese Herstellergarantie nicht. Diese Garantie bezieht sich auf alle wesentlichen Mängel des Produktes, die nachweislich auf Material- oder Fabrikationsfehler zurückzuführen sind. Sie erfolgt durch die Ersatzlieferung eines einwandfreien Produktes oder durch die kostenlose Reparatur des eingesandten Produktes nach unserer Wahl, wenn folgende Voraussetzungen gewährleistet sind:

- Das Produkt wurde sachgemäß und laut den Empfehlungen in der Betriebsanleitung behandelt.
- Es wurde weder vom Käufer noch von einem Dritten versucht, das Produkt zu reparieren.
- Es wurden zum Betrieb nur Original GARDENA Ersatz- und Verschleißteile verwendet.

Normale Abnutzung von Teilen und Komponenten, optische Veränderungen, sowie Verschleiß- und

Verbrauchsteile, sind von der Garantie ausgeschlossen.

Diese Hersteller-Garantie berührt die gegenüber dem Händler/Verkäufer bestehenden Gewährleistungsansprüche nicht.

Wenn Sie Probleme mit diesem Produkt haben, kontaktieren Sie bitte unseren Service. Im Garantiefall senden Sie bitte das defekte Produkt zusammen mit einer Kopie des Kaufbelegs und einer Fehlerbeschreibung ausreichend frankiert an die GARDENA Serviceadresse auf der Rückseite.

Unfreie Paketsendungen werden im Postverteilzentrum ausgefiltert und erreichen uns nicht. Die Rücksendung erfolgt im Garantiefall innerhalb Deutschlands für Sie kostenfrei.

**Verschleißteile:**

Defekte an der Bewässerungssteuerung durch falsch eingelegte oder ausgelaufene Batterien sind von der Garantie ausgeschlossen.

Schäden durch Frosteinwirkung sind von der Garantie ausgeschlossen.

|   |   |
|---|---|
| <p><b>DE Produkthaftung</b><br/>Wir weisen ausdrücklich darauf hin, dass wir in Übereinstimmung mit dem Produkthaftungsgesetz nicht für Schäden haften, die durch unsere Produkte entstehen, wenn diese unsachgemäß und nicht durch einen von uns autorisierten Servicepartner repariert wurden oder wenn keine Original GARDENA Teile oder von uns zugelassene Teile verwendet wurden.</p>   | <p><b>IT Responsabilità del prodotto</b><br/>In conformità con la Legge tedesca sulla responsabilità del prodotto, con la presente dichiariamo espressamente che decliniamo qualsiasi responsabilità per danni causati dai nostri prodotti qualora non siano stati correttamente riparati presso un partner di assistenza approvato GARDENA o laddove non siano stati utilizzati ricambi originali o autorizzati GARDENA.</p>                       |
| <p><b>EN Product liability</b><br/>In accordance with the German Product Liability Act, we hereby expressly declare that we accept no liability for damage incurred from our products where said products have not been properly repaired by a GARDENA-approved service partner or where original GARDENA parts or parts authorised by GARDENA were not used.</p>   | <p><b>ES Responsabilidad sobre el producto</b><br/>De acuerdo con la Ley de responsabilidad sobre productos alemana, por la presente declaramos expresamente que no aceptamos ningún tipo de responsabilidad por los daños ocasionados por nuestros productos si dichos productos no han sido reparados por un socio de mantenimiento aprobado por GARDENA o si no se han utilizado piezas originales GARDENA o piezas autorizadas por GARDENA.</p> |
| <p><b>FR Responsabilité</b><br/>Conformément à la loi relative à la responsabilité du fait des produits défectueux, nous déclarons expressément par la présente que nous déclinons toute responsabilité pour les dommages résultant de nos produits, si lesdits produits n'ont pas été correctement réparés par un partenaire d'entretien agréé GARDENA ou si des pièces d'origine GARDENA ou des pièces agréées GARDENA n'ont pas été utilisées.</p> | <p><b>PT Responsabilidade pelo produto</b><br/>De acordo com a lei alemã de responsabilidade pelo produto, declaramos que não nos responsabilizamos por danos causados pelos nossos produtos, caso os tais produtos não tenham sido devidamente reparados por um parceiro de assistência GARDENA aprovado ou se não tiverem sido utilizadas peças GARDENA originais ou peças autorizadas pela GARDENA.</p>  |
| <p><b>NL Productaansprakelijkheid</b><br/>Conform de Duitse wet inzake productaansprakelijkheid verklaren wij hierbij uitdrukkelijk dat wij geen aansprakelijkheid aanvaarden voor schade ontstaan uit onze producten waarbij deze producten niet zijn gerepareerd door een GARDENA-erkende servicepartner of waarbij geen originele GARDENA-onderdelen of onderdelen die door GARDENA zijn goedgekeurd zijn gebruikt.</p>                            | <p><b>EL Ευθύνη προϊόντος</b><br/>Σύμφωνα με τον γερμανικό νόμο περί Ευθύνης για τα Προϊόντα, με το παρόν δηλώνουμε ρητώς ότι δεν αποδεχόμαστε καμία ευθύνη για τυχόν ζημιές που προκύπτουν από τα προϊόντα μας εάν αυτά δεν έχουν επισκευαστεί σωστά από κάποιον εγκεκριμένο συνεργάτη επισκευών της GARDENA ή εάν δεν έχουν χρησιμοποιηθεί αυθεντικά εξαρτήματα GARDENA ή εξαρτήματα εγκεκριμένα από την GARDENA.</p>                             |

|   |   |
|---|---|
| <p><b>DE EU-Konformitätserklärung</b></p> <p>Der Unterzeichner, GARDENA Germany AB, PO Box 7454, S-103 92 Stockholm, Schweden, bescheinigt hiermit, dass die nachstehend aufgeführten Geräte bei Verlassen des Werks die harmonisierten EU-Leitlinien, EU-Normen für Sicherheit und besondere Normen erfüllen. Dieses Zertifikat verliert seine Gültigkeit, wenn die Geräte ohne unsere Genehmigung verändert werden.</p>   | <p><b>IT Dichiarazione di conformità CE</b></p> <p>La sottoscritta GARDENA Germany AB, PO Box 7454, S-103 92 Stockholm, Svezia, certifica che il prodotto qui di seguito indicato, nei modelli da noi commercializzati, è conforme alle direttive armonizzate UE nonché agli standard di sicurezza UE e agli standard specifici di prodotto. Qualunque modifica apportata al prodotto senza nostra specifica autorizzazione invalida la presente dichiarazione.</p> |
| <p><b>EN EC Declaration of Conformity</b></p> <p>The undersigned, GARDENA Germany AB, PO Box 7454, S-103 92 Stockholm, Sweden, hereby certifies that, when leaving our factory, the units indicated below are in accordance with the harmonised EU guidelines, EU standards of safety and product specific standards. This certificate becomes void if the units are modified without our approval.</p>   | <p><b>ES Declaración de conformidad CE</b></p> <p>El abajo firmante, GARDENA Germany AB, PO Box 7454, S-103 92 Stockholm, Suecia, certifica por la presente que, cuando salen de la fábrica, las unidades indicadas a continuación cumplen las normas de armonización de la UE, las normas de la UE sobre seguridad y las normas específicas del producto. Este certificado quedará sin efecto si se modifican las unidades sin nuestra autorización.</p>           |
| <p><b>FR Déclaration de conformité CE</b></p> <p>Le constructeur, soussigné : GARDENA Germany AB, PO Box 7454, S-103 92 Stockholm, Suède, déclare qu'à la sortie de ses usines le matériel neuf désigné ci-dessous était conforme aux prescriptions des directives européennes énoncées ciaprès et conforme aux règles de sécurité et autres règles qui lui sont applicables dans le cadre de l'Union européenne. Toute modification apportée à cet appareil sans notre accord annule la validité de ce certificat.</p> | <p><b>PT Declaração de conformidade CE</b></p> <p>O abaixo-assinado, GARDENA Germany AB, PO Box 7454, S-103 92 Stockholm, Suécia, certifica por este meio que, ao sair da nossa fábrica, as unidades indicadas acima estão em conformidade com as diretrizes uniformizadas da UE, os padrões de segurança da UE e os padrões específicos do produto. Este certificado deixa de ser válido se as unidades forem modificadas sem a nossa aprovação.</p>               |
| <p><b>NL EG-conformiteitsverklaring</b></p> <p>De ondergetekende, GARDENA Germany AB, PO Box 7454, S-103 92 Stockholm, Zweden, verklaart hierbij dat de producten die hieronder staan vermeld, wanneer ze onze fabriek verlaten, in overeenstemming zijn met de geharmoniseerde Europese richtlijnen, EU-normen voor veiligheid en productspecifieke normen. Dit certificaat vervalt als de producten worden aangepast zonder onze toestemming.</p>   | <p><b>EL Δήλωση Συμμόρφωσης EK</b></p> <p>Η υπογεγραμμένη εταιρεία, GARDENA Germany AB, PO Box 7454, S-103 92 Stockholm, Σουηδία, πιστοποιεί ότι, κατά την έξοδο από το εργοστάσιο, οι μονάδες που αναφέρονται κατωτέρω συμμορφώνονται με τις εναρμονισμένες οδηγίες ΕΕ, τα πρότυπα ασφαλείας της ΕΕ και τα συγκεκριμένα πρότυπα προϊόντος. Αυτό το πιστοποιητικό καθίσταται άκυρο εάν οι μονάδες έχουν τροποποιηθεί χωρίς την έγκρισή μας.</p>                     |

|  |  |  |
|--|--|--|
| Produktbezeichnung:<br>Description of the product:<br>Désignation du produit :<br>Beschrijving van het product:<br>Descrizione del prodotto:<br>Descripción del producto:<br>Descrição do produto:<br>Περιγραφή του προϊόντος: | <b>Bewässerungssteuerung</b><br><b>Water Control</b><br><b>Programmation d'arrosage</b><br><b>Besproeiingsbesturing</b><br><b>Unità di controllo per irrigazione</b><br><b>Control de riego</b><br><b>Controlador de rega</b><br><b>Σύστημα ελέγχου ποτίσματος</b>                     | Anbringungsjahr der CE-Kennzeichnung:<br>Year of CE marking:<br>Année d'apposition du marquage CE :<br>Installatiejaar van de CE-aanduiding:<br>Anno di applicazione della certificazione CE:<br>Colocación del distintivo CE:<br>Ano de marcação pela CE:<br>Έτος σήματος CE:   |
| Produkttyp:<br>Product type:<br>Type de produit :<br>Producttype:<br>Tipo di prodotto:<br>Tipo de producto:<br>Tipo de produto:<br>Τύπος προϊόντος:<br><br><b>Select</b>   | Artikelnummer:<br>Article number:<br>Référence :<br>Artikelnummer:<br>Codice articolo:<br>Referencia:<br>Número de referência:<br>Κωδικός είδους:<br><br><b>1891</b>   | <div style="text-align: right;"><b>2018</b></div> Ulm, den 20.12.2018<br>Ulm, 20.12.2018<br>Fait à Ulm, le 20.12.2018<br>Ulm, 20-12-2018<br>Ulm, 20.12.2018<br>Ulm, 20.12.2018<br>Ulm, 20.12.2018<br>Ulm, 20.12.2018<br>Ulm, 20.12.2018<br>Ulm, 20.12.2018<br>Der Bevollmächtigte<br>Authorised representative<br>Le mandataire<br>De gevolmachtigde<br>Persona delegata<br>La persona autorizada<br>O representante<br>Ο εξουσιοδοτημένος |
| EU-Richtlinien:<br>EC-Directives:<br>Directives CE :<br>EG-richtlijnen:<br>Direttive UE:<br>Directiva CE:<br>Diretivas CE:<br>Οδηγίες EK:<br><br><b>2014/30/EC</b><br><b>2011/65/EC</b>  | Hinterlegte Dokumentation:<br>GARDENA Technische<br>Dokumentation,<br>M. Kugler, 89079 Ulm<br><br>Deposited Documentation:<br>GARDENA Technical<br>Documentation,<br>M. Kugler, 89079 Ulm<br><br>Documentation déposée:<br>Documentation technique<br>GARDENA,<br>M. Kugler, 89079 Ulm | <div style="text-align: right;"> <br/> <b>Reinhard Pompe</b><br/>         Vice President       </div>   |

**Deutschland / Germany**

GARDENA Manufacturing GmbH  
Central Service  
Hans-Lorenser-Straße 40  
D-89079 Ulm  
Produktfragen:  
(+49) 731 490-123  
Reparaturen:  
(+49) 731 490-290  
service@gardena.com

**Albania**

COBALT Sh.p.k.  
Rr. Siri Kodra  
1000 Tirana

**Argentina**

Husqvarna Argentina S.A.  
Av. del Libertador 5954 –  
Piso 11 – Torre B  
(C1428AR) Buenos Aires  
Phone: (+54) 11 5194 5000  
info.gardena@ar.husqvarna.com

**Armenia**

Garden Land Ltd.  
61 Tigran Mets  
0005 Yerevan

**Australia**

Husqvarna Australia Pty. Ltd.  
Locked Bag 5  
Central Coast BC  
NSW 2252  
Phone: (+61) (0) 2 4352 7400  
customer.service@  
husqvarna.com.au

**Austria / Österreich**

Husqvarna Austria GmbH  
Industriezeile 36  
4010 Linz  
Tel.: (+43) 732 77 01 01-485  
service.gardena@  
husqvarna.com

**Azerbaijan**

Firm Progress  
a. Aliyev Str. 26A  
1052 Baku

**Belgium**

Husqvarna België nv/sa  
Gardena Division  
Rue Eglise Van Ophem 111  
1180 Uccle / Ukkel  
Tel.: (+32) 2 720 92 12  
Mail: info@gardena.be

**Bosnia / Herzegovina**

SILK TRADE d.o.o.  
Industrijska zona Bukva bb  
74260 Tešanj

**Brazil**

Husqvarna do Brasil Ltda  
Av. Francisco Matarazzo,  
1400 – 19ª andar  
São Paulo – SP  
CEP: 05001-903  
Tel: 0800-112252  
marketing.br.husqvarna@  
husqvarna.com.br

**Bulgaria**

AGROLAND България АД  
бул. 8 Декември, № 13  
Офис 5  
1700 Студентски град  
София  
Tel.: (+359) 24 666 910  
info@agroland.eu

**Canada / USA**

GARDENA Canada Ltd.  
100 Summerlea Road  
Brampton, Ontario L6T 4X3  
Phone: (+1) 905 792 93 30  
info@gardenacanada.com

**Chile**

Maquinarias Agroforestales  
Ltda. (Maga Ltda.)  
Santiago, Chile  
Avenida Chesterton  
# 8355 comuna Las Condes  
Phone: (+56) 2 202 4417  
Dalton@maga.cl  
Zipcode: 7560330

**China**

Husqvarna (Shanghai)  
Management Co., Ltd.  
富世华 (上海) 管理有限公司  
1180 Uccle / Ukkel  
3F, Beng Square B  
No207, Song Hong Rd.,  
Chang Ning District,  
Shanghai, PRC. 200335  
上海市长宁区淞虹路207号明  
基广场座3楼, 邮编: 200335

**Colombia**

Husqvarna Colombia S.A.  
Calle 18 No. 68 D-31, zona  
Industrial de Montevideo  
Bogotá, Cundinamarca  
Tel. 571 2922700 ext. 105  
jairo.salazar@husqvarna.com.co

**Costa Rica**

Europa Exim  
Euroiberoamericana S.A.  
Los Colegios, Moravia,  
200 metros al Sur del Colegio  
Saint Francis – San José  
Phone: (+506) 297 68 83  
exim\_euro@racsa.co.cr

**Croatia**

Husqvarna Austria GmbH  
Industriezeile 36  
4010 Linz  
Tel.: (+43) 732 77 01 01-485  
service.gardena@  
husqvarnagroup.com

**Cyprus**

Med Marketing  
17 Digeni Akrita Ave  
P.O. Box 27017  
1641 Nicosia

**Czech Republic**

Husqvarna Česko s.r.o.  
Türkova 2319/5b  
149 00 Praha 4 – Chodov  
Bezplatná infolinka :  
800 100 425  
servis@cz.husqvarna.com

**Denmark**

GARDENA DANMARK  
Lejrvig 19, st.  
3500 Værløse  
Tlf.: (+45) 70 26 47 70  
husqvarna@husqvarna.dk  
www.gardena.com / dk

**Dominican Republic**

BOSQUESA, S.R.L  
Carretera Santiago Licey  
Km. 5 ½  
Esquina Copal II.  
Santiago  
Dominican Republic  
Phone: (+809) 736-0333  
joserbosquesa@claro.net.do

**Ecuador**

Husqvarna Ecuador S.A.  
Arupos E1-181 y 10 de  
Agosto Quito, Pichincha  
Tel. (+593) 22800739  
francisco.jacome@  
husqvarna.com.ec

**Estonia**

Husqvarna Eesti OÜ  
Valdeku 132  
EE-11216 Tallinn  
info@gardena.ee

**Finland**

Oy Husqvarna Ab  
Gardena Division  
Lautatarhankatu 8 B / PL 3  
00581 HELSINKI  
www.gardena.fi

**France**

Husqvarna France  
9/11 Allée des pierres mayettes  
92635 Gennevilliers Cedex  
France  
http : //www.gardena.com/ fr  
N° AZUR: 0 810 00 78 23  
(Prix d'un appel local)

**Georgia**

Transporter LLC  
8/57 Bелиashvili street  
0159 Tbilisi, Georgia  
Phone: (+995) 322 14 71 71

**Great Britain**

Husqvarna UK Ltd  
Preston Road  
Aycliffe Industrial Park  
Newton Aycliffe  
County Durham  
DL5 6UP  
info.gardena@husqvarna.co.uk

**Greece**

Π.ΠΑΠΑΔΟΠΟΥΛΟΣ ΑΕΒΕ  
Λεωφ. Αθηνών 92  
Αθήνα  
Τ.Κ.104 42  
Ελλάδα  
Τηλ. (+30) 210 5193100  
info@papadopoulos.com.gr

**Hungary**

Husqvarna Magyarországi Kft.  
Ezred u. 1 - 3  
1044 Budapest  
Telefon: (+36) 1 251-4161  
vevoszolgalat.husqvarna@  
husqvarna.hu

**Iceland**

Ó. Johnson & Kaaber  
Tunguhalsi 1  
110 Reykjavik  
ooj@ojk.is

**Ireland**

Husqvarna UK Ltd  
Preston Road  
Aycliffe Industrial Park  
Newton Aycliffe  
County Durham  
DL5 6UP  
info.gardena@husqvarna.co.uk

**Italy**

Husqvarna Italia S.p.A.  
Via Santa Vecchia 15  
23868 VALMADRERA (LC)  
Phone: (+39) 0341.203.111  
assistenza.italia@it.husqvarna.com

**Japan**

KAKUICHI Co. Ltd.  
Sumitomo Realty &  
Development Kojimachi  
BLDG., 8F  
5 -1 Nibanncyo  
Chiyoda-ku  
Tokyo 102-0084  
Phone: (+81) 33 264 4721  
m\_ishihara@kaku-ichi.co.jp

**Kazakhstan**

LAMED Ltd.  
155/1, Tazhibayevoy Str.  
050060 Almaty  
IP Schmidt  
Abayavenue 3B  
110 005 Kostanay

**Korea**

Kyung Jin Trading CO.,LTD.  
107-4, SunDuk Bid.,  
YangJae-dong,  
Seocho-gu,  
Seoul, (zipcode: 137-891)  
Phone: (+82) (0)2 574-6300

**Kyrgyzstan**

Alye Maki  
av. Molodaya Guardir J 3  
720014  
Bishkek

**Latvia**

Husqvarna Latvija SIA  
Ulbrokas 19A  
LV-1021 Riga  
info@gardena.lv

**Lithuania**

UAB Husqvarna Lietuva  
Ateities pl. 77C  
LT-52104 Kaunas  
info@gardena.lt

**Luxembourg**

Magasins Jules Neuberger  
39, rue Jacques Stas  
Luxembourg-Gasperich 2549  
Case Postale No. 12  
Luxembourg 2010  
Phone: (+352) 40 14 01  
api@neuberger.lu

**Mexico**

AFOSA  
Av. Lopez Mateos Sur # 5019  
Col. La Calma 45070  
Zapopan, Jalisco, Mexico  
Phone: (+52) 33 3818-3434  
icornejo@afosa.com.mx

**Moldova**

Convel S.R.LL.  
290A Muncesti Str.  
2002 Chisinau

**Netherlands**

Husqvarna Nederland B.V.  
GARDENA Division  
Postbus 50131  
1305 AC ALMERE  
Phone: (+31) 36 521 00 10  
info@gardena.nl

**Neth. Antilles**

Jonka Enterprises N.V.  
Sta. Rosa Weg 196  
P.O. Box 8200  
Curaçao  
Phone: (+599) 9 767 66 55  
pgm@jonka.com

**New Zealand**

Husqvarna New Zealand Ltd.  
PO Box 76-437  
Manukau City 2241  
Phone: (+64) (0) 9 9202410  
support.nz@husqvarna.co.nz

**Norway**

Husqvarna Norge AS  
Gardena Division  
Trøgskanveien 36  
1708 Sarpsborg  
info@gardena.no

**Peru**

Husqvarna Perú S.A.  
Jr. Ramón Cárcamo 710  
Lima 1  
Tel: (+51) 1 3320400 ext. 416  
juan.remuzog@husqvarna.com

**Poland**

Husqvarna  
Poland Spółka z o.o.  
ul. Wysockiego 15 b  
03-371 Warszawa  
Phone: (+48) 22 330 96 00  
gardena@husqvarna.com.pl

**Portugal**

Husqvarna Portugal, SA  
Lagoa - Albarraque  
2635 - 595 Rio de Mouro  
Tel.: (+351) 21 922 85 30  
Fax : (+351) 21 922 85 36  
info@gardena.pt

**Romania**

Madex International Srl  
Soseaua Odaii 117 - 123,  
RO 013603 București, S1  
Phone: (+40) 21 352.76.03  
madex@ines.ro

**Russia / Россия**

ООО „Хускварна“  
141400, Московская обл.,  
г. Химки,  
улица Ленинградская,  
владение 39, стр.6  
Бизнес Центр  
„Химки Бизнес Парк“,  
помещение ОВ02\_04  
http://www.gardena.ru

**Serbia**

Domel d.o.o.  
Autoput za Novi Sad bb  
11273 Belgrade  
Phone: (+381) 1 18 48 88 12  
miroslav.jejina@domel.rs

**Singapore**

Hy-Ray PRIVATE LIMITED  
40 Jalan Pemimpin  
#02-08 Tat Ann Building  
Singapore 577185  
Phone: (+65) 6253 2277  
shiyng@hyray.com.sg

**Slovak Republic**

Husqvarna Česko s.r.o.  
Türkova 2319/5b  
149 00 Praha 4 – Chodov  
Bezplatná infolinka:  
800 154 044  
servis@sk.husqvarna.com

**Slovenia**

Husqvarna Austria GmbH  
Industriezeile 36  
4010 Linz  
Tel. : (+43) 732 77 01 01-485  
service.gardena@  
husqvarmagroup.com

**South Africa**

Husqvarna  
South Africa (Pty) Ltd  
Postnet Suite 250  
Private Bag X6,  
Cascades, 3202  
South Africa  
Phone: (+27) 33 846 9700  
info@gardena.co.za

**Spain**

Husqvarna España S.A.  
Calle de Rivas nº 10  
28052 Madrid  
Phone: (+34) 91 708 05 00  
atencioncliente@gardena.es

**Suriname**

Agrofix n.v.  
Verlengde Hogestraat #22  
Phone: (+597) 472426  
agrofix@sr.net  
Pobox : 2006  
Paramaribo  
Suriname – South America

**Sweden**

Husqvarna AB  
Gardena Division  
S-561 82 Husqvarna  
gardenaorder@husqvarna.se

**Switzerland / Schweiz**

Husqvarna Schweiz AG  
Consumer Products  
Industriestrasse 10  
5506 Mägenwil  
Phone: (+41) (0) 62 887 37 90  
info@gardena.ch

**Turkey**

Dost Bahçe Diş Ticaret  
Müessesilik A.Ş  
Yunus Mah. Adil Sok. No: 3  
İc Kapi No: 1 Kartal  
34873 İstanbul  
Phone: (+90) 216 38 93 939  
info@dostbahce.com.tr

**Ukraine / Україна**

ТОВ «Хускварна Україна»  
вул. Васильківська, 34,  
офіс 204-г  
03022, м. Київ  
Тел. (+38) 044 498 39 02  
info@gardena.ua

**Uruguay**

FELISA  
Entre Ríos 1083 CP 11800  
Montevideo – Uruguay  
Tel : (+598) 22 03 18 44  
info@felisa.com.uy

**Venezuela**

Corporación Casa y Jardín C.A.  
Av. Caroni, Edif. Trezmen, PB.  
Colinas de Bello Monte.  
1050 Caracas.  
Tlf : (+58) 212 992 33 22  
info@casayjardin.net.ve

1891-20.960.01/1218

© GARDENA Manufacturing GmbH  
D-89070 Ulm  
http://www.gardena.com