

MultiControl duo
Art. 1874

EN Operating Instructions

Water Computer

FI Käyttöohje

Kastelunohjain

SV Bruksanvisning

Bevattningscomputer

DA Brugsanvisning

Vandingscomputer

NO Bruksanvisning

Vanningscomputer

ET Kasutusjuhend

Kastmiskompuuter

LV Lietošanas instrukcija

Laistīšanas dators

LT Naudojimo instrukcija

Laistymo kompiuteris

DE Betriebsanleitung

Bewässerungscomputer

GARDENA vanningscomputer MultiControl duo



Dette er en norsk oversettelse av den tyske originale bruksanvisningen.

Les nøye gjennom bruksanvisningen og vær oppmerksom på henvisningene. Gjør deg ved hjelp av denne bruksanvisningen kjent med produktet, den riktige bruken og sikkerhetsanvisningene.



Av sikkerhetsmessige grunner må barn og ungdom under 16 år samt personer som ikke er kjent med denne bruksanvisningen ikke bruke dette produktet. Personer med begrensede kroppslige eller mentale evner må bare benytte produktet hvis de er under oppsyn av eller blir undervist av en ansvarlig person. Barn må være under oppsyn, for å kunne garantere at de ikke leker med produktet. Apparatet må ikke brukes når du er trett, syk eller påvirket av alkohol, rusmidler eller medisiner.

→ Oppbevar denne bruksanvisningen omhyggelig.

Innholdsfortegnelse

1. Bruksområde for din GARDENA vanningscomputer	54
2. Sikkerhetsanvisninger	54
3. Funksjon	55
4. Igangsetting	57
5. Programmering	59
6. Ta ut av bruk	64
7. Vedlikehold	64
8. Feilfjerning	64
9. Tilbehør som kan leveres	65
10. Tekniske data	66
11. Service / Garanti	66

1. Bruksområde for din GARDENA vanningscomputer

Forskriftsmessig bruk:

GARDENA vanningscomputer er bestemt for bruk i privathager for utelukkende bruk utendørs for styring av spredere og vannings-systemer. Vanningscomputeren har to separate utganger og kan f. eks. brukes for automatisk vanning i ferien.

Vær oppmerksom på



GARDENA vanningscomputeren må ikke benyttes for industriell bruk i forbindelse med kjemikalier, næringsmidler, lett brennbare og eksplosive stoffer.

2. Sikkerhetsanvisninger

Batteri:

På grunn av funksjonssikkerheten må bare et 9 V alkali-mangan (alkaline)-batteri type IEC 6LR61 benyttes!

For å forhindre at vanningscomputeren svikter på grunn av et svakt batteri ved lengre fravær, må batteriet skiftes ut når batteriindikatoren bare viser 1 strek.

Igangsetting:

Obs!

Vanningscomputeren er ikke godkjent for bruk innendørs.

→ Bruk vanningscomputeren bare utendørs.

Vanningscomputeren må bare monteres loddrett med kapselmutteren oppover for å unngå at vann trenger inn i batterirommet.

Minimum vanngjennomstrømningen for en sikker koplingsfunksjon av vanningscomputeren er 20 – 30 l/h pr. utgang. F. eks. for styring av Micro-Drip Systemet trenger man minst 10 stk. 2-liters dryppspredere.

Ved høye temperaturer (over 60 °C på displayet) kan det skje at LCD-displayet slukner; dette har ingen innvirkninger på programforløpet. Etter at det er avkjølt vises LCD-displayet igjen.

Temperaturen av vannet som strømmer gjennom må være maks. 40 °C.

→ Bruk kun rent ferskvann.

Det minimale driftstrykket er 0,5 bar, det maksimale driftstrykket 12 bar.

Unngå strekkbelastninger.

→ Trekk ikke i den tilkoblede slangen.

Programmering:

→ Programmer vanningscomputeren når vannkranen er stengt.

Slik unngår du at du blir våt utilsiktet.

For programmeringen kan du ta styreenheten av fra huset.

Når styreenheten trekkes av mens ventilen er åpnet, er ventilen åpnet så lenge til styreenheten settes på igjen.

Fare!

Denne maskinen skaper et elektromagnetisk felt under drift. Under omstendigheter kan dette feltet føre til vekselvirkning med aktive eller passive medisinske implantater. For å unngå risikoen av en alvorlig eller dødelig personskade, anbefaler vi personer med medisinske implantater å konsultere legen eller produsenten før drift av maskinen.

Fare!

Under monteringen kan smådeler svelges og det er kvelningsfare på grunn av plastposen. Hold små barn borte under monteringen.

3. Funksjon

Med vanningscomputeren kan hagen vannes helautomatisk inntil tre ganger daglig til enhver ønsket tid på dagen (hver 8. time). Ved dette kan spredere, et sprinklersystem eller dryppvanning benyttes for vanningen.

Vanningscomputeren overtar vanningen helautomatisk i henhold til det innstilte systemet og kan derfor også benyttes i ferien. Tidlig om morgnen eller sent på kvelden er forundstningen og dermed vannforbruket minst.

Betjeningslementer:

Vanningsprogrammet legges inn lettvis via betjeningslementene.

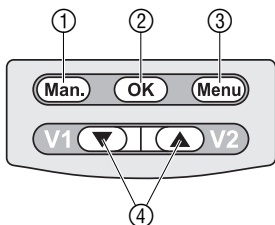

Betjeningslement

① **Man.-tast**

Funksjon

Vanngjennomstrømningen åpnes eller stenges manuelt.

② **OK-tast**

Overtar verdiene stilt inn med tastene ▼-▲.

③ **Menu-tast**

Skifter til neste displaynivå.

④ **▼-▲-Taster
(V1/V2)**

Endre de innstillbare verdiene på hvert nivå / valg av utgangen (V1/V2) på nivå 1.

Displaynivåer:

De 6 displaynivåer kan velges etter hverandre ved å trykke **Menu**-tasten.

- Nivå 1: Normalt display
- Nivå 2: Aktuelt klokkeslett og ukedag
- Nivå 3: Starttid for vanningen
- Nivå 4: Vanningstid
- Nivå 5: Vanningsfrekvens
- Nivå 6: Kople program inn / ut / melde ut sensor

Displaynivået kan skiftes når som helst ved å trykke **Menu**-tasten. Det lagres alle programdata som til da ble endret og bekreftet med **OK**-tasten.
Hvis endrede data blir bekreftet med **OK**-tasten under en programmert vanning, stenges ventilen.

Visninger i displayet:

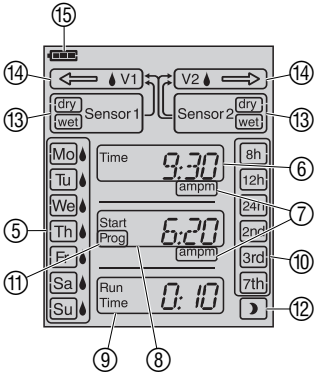

Visning	Beskrivelse
⑤ Ukedager [Mo], [Tu], ...	Aktuell ukedag <input type="checkbox"/> , eller programmerte vanningsdager .
⑥ Time	Aktuelt klokkeslett (blinker i innleggingsmodus).
⑦ am / pm	Visning for 12-timers tidsangivelse (f. eks. i USA, Canada)
⑧ Start	Starttid for vanningen (blinker i innleggingsmodusen).
⑨ Run Time	Vanningstid (blinker i innleggingsmodus).
⑩ 8h, 12h, 24h, 2nd, 3rd, 7th	Vanningssyklus (aktivert med <input type="checkbox"/>). Hver 8. / 12. / 24. time; hver 2. / 3. / 7. dag.
⑪ Prog ON / OFF	Vanningsprogram aktivt (ON) / inaktivt (OFF).
⑫ Direktestyring av sensor	Vanning mellom kl. 20 og 6 blir automatisk styrt via fuktighetsføleren.
⑬ Sensor 1 / 2 dry / wet	Tørr sensor dry : Vanningen utføres Fuktig sensor wet : Vanningen utføres ikke.
⑭ Ventil V1 / Ventil V2	Pilen viser den valgte ventilen: - vist : ventilen er tilkopleet - blinkende : ventilen er åpnet.
⑮ Batteri	Viser 5 batteritilstander: 3 streker: Batteri fullt 2 streker: Batteri halvt fullt 1 strek: Batteri svakt 0 streker: Batteri nesten tomt Ramme blinker: Batteri tomt

Når batteriets ramme blinker, vil ventilen ikke lenger bli åpnet.
En ventil som ble åpnet av programmet stenges igjen i alle fall. Batteriindikatoren stilles tilbake ved batteriskiftet.

2 streker	1 strek	0 streker	Ramme blinker
Batteri halvt fullt	Batteri svakt	Batteri nesten tomt	Batteri tomt
Ventil åpner.	Ventil åpner.	Ventil åpner fremdeles	Ventil åpner ikke.
Vanningscomputerens funksjon garantert for minst 4 uker til.	Vanningscomputerens funksjon ennå maks. 4 uker.	Vanningscomputer snart uten funksjon.	Vanningscomputer uten funksjon.
	Batteriskifte anbefalt.	Batteriskifte snart nødvendig.	Batteriskifte nødvendig.
	→ Skifte batteri (se 4. Igangsetting "Sette inn batteri").		

4. Igangsetting

Sette inn batteri:

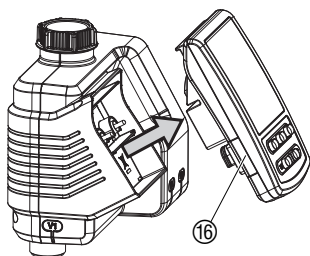

Vanningscomputeren må bare brukes med et 9 V alkalisk mangan (alkaline) batteri type IEC 6LR61.

1. Trekk styreenhet ⑯ av fra vanningscomputerens hus.
2. Sett batteri inn i batterirommet ⑰. **Vær ved dette oppmerksom på riktig polaritet ⑰.**

Displayet viser i 2 sekunder alle LCD-symboler og hopper så til nivået klokkeslett / ukedag.

3. Sett styreenhet ⑯ igjen på huset.

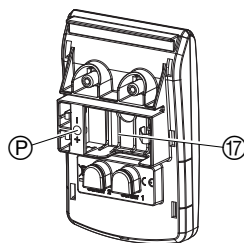

Omkopling mellom 24 timer visning og 12 timer (am/pm) visning :

Fabrikkinnstillingen er 24 timer visningen.

→ Hold **Man.**-tast trykt inne når du setter inn batteriet.

Tilkopling av vanningscomputeren:

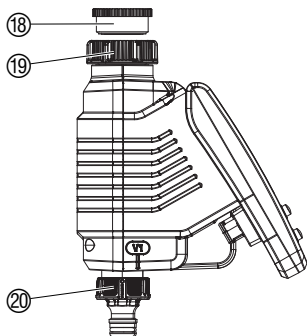

Vanningscomputeren er utstyrt med en kapselmutter ⑱ for vannkraner med 33,3 mm (G 1")-gjenger. Den vedlagte adapteren ⑱ benyttes for å kople vanningscomputeren til vannkraner med 26,5 mm (G ¾")-gjenger.

1. **For 26,5 mm (G ¾")-gjenger:** Skru adapter ⑱ for hånd på vannkranen (bruk ikke tang).
2. Skru kapselmutter ⑱ til vanningscomputeren for hånd på vannkranens gjenger (bruk ikke tang).
3. Skru krankoplinger ⑳ på begge utganger til vanningscomputeren.

Tilkoble fuktighetsføler eller regnsensor (opsjonalt):

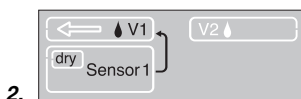
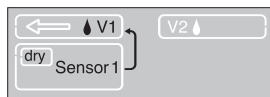
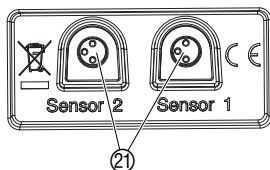
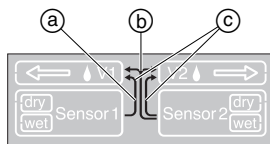

Montere tyverisikring (opsjonalt):

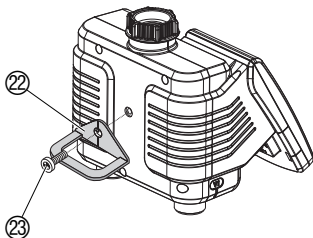

Ved tilstrekkelig fuktet jord eller ved nedbør hindres programmert, automatisk vanning. Den manuelle vanningen er alltid mulig, uavhengig av dette.

Sensorenes tilordninger:

- a) En Sensor i kontakt 1 : Sensor gjelder kun for ventil 1
- b) En Sensor i kontakt 2 : Sensor gjelder for begge ventiler
- c) Sensor i kontakt 1 og 2: Sensor 1 gjelder for ventil 1 sensor 2 gjelder for ventil 2

1. Plasser fuktighetsføler i vanningsområdet
– eller –
regnsensor **utenfor** vanningsområdet.
2. Trekk styreenhet ⑩ av fra vanningscomputerens hus.
3. Tilkoble sensor, evt. med skjøteledning eller adapter på vanningscomputerens sensortilkopling ⑪.

Melde sensor:

En sensor meldes automatisk på etter 60 sek. Det vises sensorens tilordning (a), (b) eller (c) (piler) og sensorens aktuelle tilstand **dry** (tørr) / **wet** (fuktig).

Eks. sensor 1 **dry** (tørr) bare for ventil 1 (a).

Melde sensor ut [Nivå 6]:

Hvis det skal vannes uten sensor, selv om en sensor ble meldt på på forhånd, må denne sensoren meldes ut.

1. Ta sensor av fra vanningscomputeren.
2. Trykk **Menu**-tast 5 ganger [Nivå 6].

*Det vises sensorens tilordning (a), (b) eller (c) (piler) og sensorens aktuelle tilstand **dry** (tørr) / **wet** (fuktig).*

3. Trykk **OK**-tast.
Sensoren er meldt ut.

For tilkopling av eldre sensorer (med topolet kontakt) trenger man **GARDENA adapterkabelen art. 1189-00.600.45** som kan fås hos GARDENA Service.

For å sikre vanningscomputeren mot tyveri, kan du kjøpe **GARDENA tyverisikringen art. nr. 1815-00.791.00** hos GARDENA service.

1. Skru rørklammer ⑫ med skruen ⑬ fast på vanningscomputerens bakside.
2. Benytt rørklammeren ⑫ f. eks. for å feste en lenke.

Skruen kan ikke løsnes lenger etter at den er skrudd inn.

5. Programmering

Innstilling av aktuelt klokkeslett og ukedag:

[Nivå 2]

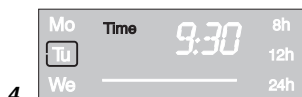
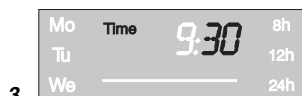

Vanningsmoduser

For innstilling av programmet kan styreenheten tas av og programmeringen kan foretas mobilt (se 4. Igangsetting "Sette inn batteri").

Ved å trykke **Man.**-tasten kan programmeringen avbrytes når som helst. Det lagres alle programdata som til da ble endret og bekreftet med **OK**-tasten.

1. Trykk **Menu**-tast [Nivå 2] (ikke nødvendig hvis nytt batteri er satt inn).
Timevisningen og Time blinker.
2. Still timer for klokkeslettet inn med tastene ▼-▲ (eks. **9** timer) og bekreft med **OK**-tasten.
Time og visningen av minutter blinker i displayet.
3. Still minutter for klokkeslettet inn med tastene ▼-▲ (eks. **30** minutter) og bekreft med **OK**-tasten.
Time og visningen av ukedager blinker i displayet.
4. Still ukedag inn med tastene ▼-▲ (eks. **(Tu)** tirsdag) og bekreft med **OK**-tasten.
Displayet hopper til visningen "Legg inn vanningsprogram" i vanningsmodusen "Tidsstyrt vanning" [Nivå 3].
Start Prog og visningen av timer blinker i displayet.

Vanningscomputeren har 3 vanningsmoduser:

A) Tidsstyrt vanning:

Ved "Tidsstyrt vanning" begynner vanningen i samsvar med de innlagte programmene. I tillegg finnes det muligheten til å innbefatte fuktigheten i bakken eller nedbøren i vanningsprogrammene. Ved tilstrekkelig bakkefuktighet eller ved nedbør utløses stopp av programmet eller programmets aktivering forhindres. Den manuelle vanningen **Man. + OK** er uavhengig av dette.

B) Direktestyring av sensor):

Ved "Direktestyring av sensor" styres vanningen utelukkende avhengig av fuktigheten i bakken mellom kl. 20 og 6, hvis sensoren melder tørr (**dry**). Ved dette kan 1 eller 2 fuktighetsfølere tilkoples.

C) Manuell vanning:

Ved "Manuell vanning" begynner vanningen straks etter det ble trykt **Man. + OK** og er gitt uavhengig av sensorens tilstand.

Legge inn vanningsprogram:

[Nivå 3]

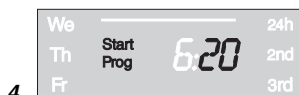

[Nivå 4]

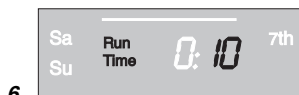

[Nivå 5]



A) Tidsstyrt vanning:

1. Velg program for ventil 1 (⇐ **V1**) eller ventil 2 (**V2** ⇨) med tastene ▼-▲ (**V1/V2**) (ikke mulig, hvis det aktuelle klokkeslettet og ukedagen er blitt lagt inn på forhånd).

2. Trykk **Menu**-tasten 2 ganger [**Nivå 3**] (ikke nødvendig, hvis det aktuelle klokkeslettet og ukedagen er blitt lagt inn på forhånd).

Start Prog og visningen av timer blinker i displayet.

3. Still inn timer starttid for vanningen med tastene ▼-▲ (eks. **6** timer) og bekreft med **OK**-tasten.

Start Prog og visningen av minutter blinker i displayet.

4. Still inn minutter for starttid for vanningen med tastene ▼-▲ (eks. **20** minutter) og bekreft med **OK**-tasten.

Run Time og timene vanningstid blinker i displayet.

5. Still timer for vanningstid inn med tastene ▼-▲ (eks. **0** timer) og bekreft med **OK**-tasten.

Run Time og minutter for vanningstid blinker i displayet.

6. Still inn minutter for vanningstid med tastene ▼-▲ (eks. **10** minutter) og bekreft med **OK**-tasten.

Vanningssyklus blinker i displayet.

Vanningsfrekvensen kan velges via:

- (**7.**) Vanningssyklusen (høyre spalte i displayet)
– eller –
- (**8.**) vanningsdagene (venstre spalte i displayet).

7. Velg **vanningsyklus** med tastene ▼-▲ (eks. **2nd**) og bekreft med **OK**-tasten.

8h / 12h / 24h: Vanning hver 8. / 12. / 24. time

2nd / 3rd / 7th: Vanning hver 2. / 3. / 7. dag

Displayet hopper til visningen "Aktivere vanningsprogram".

– eller –

8. Velg **vanningsdager** hhv. med tastene ▼-▲

(eks. ☹ **Mo**, ☹ **Fr** mandag og fredag) og bekreft med **OK**-tasten. Trykk **Menu**-tast.

Displayet hopper til visningen "Aktivere / deaktivere vanningsprogram" [**Nivå 6**].

Hvis den følgende dagen ikke er en vanningsdag, skjer vanningen bare til kl. 0.

(Eks. vanningsdager = mandag, tirsdag, fredag; starttid = kl. 23; vanningstid = 2h.

På mandag vannes det fra kl. 23 til tirsdag kl. 1.

På tirsdag og fredag vannes det fra kl. 23 til kl. 0.)

Aktivere / deaktivere vanningsprogram:

[Nivå 6]

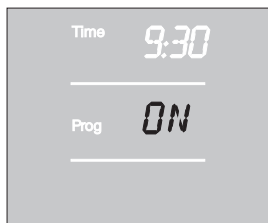

For at vanningsprogrammet vil bli utført, må **Prog ON** være valgt for aktivering. Ved **Prog OFF** blir den automatiske vanningen deaktivert. **Prog ON / OFF** kan velges uavhengig for hver ventil. Ved **Prog OFF** kan det også vannes manuelt.

1. Velg ventil 1 (\leftarrow **V1**) eller ventil 2 (**V2** \rightarrow) med tastene **▼-▲ (V1/V2)** (hvis et program ble opprettet på forhånd, kan ventilen ikke velges, den henholdsvis ventilen er valgt automatisk).
2. Trykk **Menu**-tast 5 ganger [**Nivå 6**] (ikke nødvendig, hvis et program ble opprettet på forhånd).
3. Velg **Prog ON** eller **Prog OFF** med tastene **▼-▲** og bekreft med **OK**-tasten.

*Det vises i 2 sek. **Prog OK** og så hopper displayet til det normale displayet [**Nivå 1**].*

Prog ON: Programmeringen av vanningscomputeren er nå avsluttet, dvs. den innebygde ventilen åpner / stenger helautomatisk og vanner dermed til det programmerte tidspunktet.

B) Direktestyring av sensor) :

Forutsetning: minst en GARDENA fuktighetsføler er tilkopleet (se 4. Igangsetting). Vanning om natten (kl. 20 – 6), hvis sensoren melder tørr **dry**. Et program for Tidsstyrt vanning som ble opprettet på forhånd bevares, men utføres ikke.

1. Velg program for ventil 1 (\leftarrow **V1**) eller ventil 2 (**V2** \rightarrow) med tastene **▼-▲ (V1/V2)**.
2. Trykk **Menu**-tast 3 ganger.
Run Time og *timene for vanningstid blinker i displayet.*
3. Still inn timer for vanningstid med tastene **▼-▲** (eks. **0** timer) og bekreft med **OK**-tasten.
Run Time og *minutter for vanningstid blinker i displayet.*

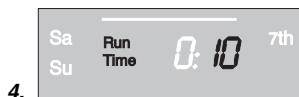
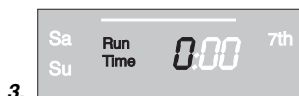

4. Still inn minutter for vanningstid med tastene **▼-▲** (eks. **10** minutter) og bekreft med **OK**-tasten.
Vanningsssyklus blinker i displayet.

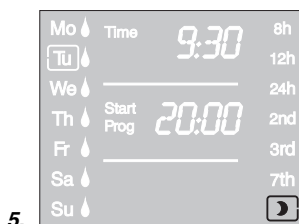

5. Velg Direktestyring av sensor $\left(\right)$ med tastene **▼-▲** og bekreft med **OK**-tasten.

Etter hver vanning utløses en to timers vanningspause slik at fuktighetsføleren kan registrere fuktigheten i bakken.

Eksempel:

Vanningstid = 10 minutter.

Vanningen begynner når sensoren mellom kl. 20 og 6 melder tørr (sensor **dry**) og slutter når sensoren melder fuktig (sensor **wet**) eller senest etter 10 minutter.

2 timer etter vanningsstilt startes vanningen på nytt ved tørr (sensor **dry**) og ved fuktig (sensor **wet**) vannes det ikke i de neste 2 timer osv. til maks. kl. 6. Mellom kl. 6 og 20 vannes det ikke.

Vanningstiden er fra fabrikkens side forhåndsinnstilt på 30 minutter.

Nødprogram (månen) blinker): Hvis det ikke er satt på noe sensor i Direktestyringen av sensor eller tilkoplingskabelen er defekt, vannes det hver 24. time. Vanningstiden er begrenset i samsvar med den innstilte Run Time, men maksimalt til 30 minutter.

Forlate Direktestyring av sensor [Nivå 5]:

1. Trykk **Menu**-tast 4 ganger.
Månen) blinker i displayet.
2. Velg en annen vanningssyklus med tastene ▼-▲ og bekreft med **OK**-tasten.

Lese /endre vanningssyklusprogram:

Hvis en verdi skal endres i et program, kan denne endres uten at de andre verdiene i programmene endres.

1. Trykk **Menu**-tast 2 ganger.
Start og *timevisningen blinker i displayet.*
2. Trykk **Menu**-tast og hopp til det neste programnivået – **eller** –
endre programdata med tastene ▼-▲ og bekreft med **OK**-tasten.

Hvis vanningstiden endres mens et program kjører, avsluttes den aktuelle vanningen.

C) Manuell vanning:

Hver ventil kan **når som helst åpnes eller stenges manuelt**. En programstyrt åpen ventil kan også stenges før tiden uten at programdataene (starttid for vanningen, vanningstid og vanningsfrekvens) endres. Styreenheten må være satt på.

1. Velg ventil 1 (↔ **V1**) eller ventil 2 (**V2** ↔) med tastene ▼-▲.
2. Trykk **Man.**-tast for å åpne ventilen manuelt (hhv. for å stenge en åpen ventil).

Run Time og *minuttene for vanningstiden (fra fabrikkens side stilt inn på 30 minutter) blinker i 10 sekunder i displayet.*

2.

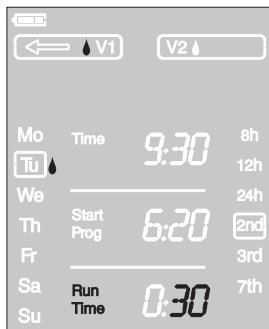



3.

3. Mens minuttene for vanningstiden blinker, kan vanningstiden endres med tastene ▼-▲ (mellom **0:00** og **0:59**) (eks. **10** minutter) og bekreftes med **OK**-tasten.

4. Trykk **Man.**-tast for å stenge ventilen før tiden.

Ventilen stenges.

Den endrede manuelle åpningstiden lagres, dvs. ved hver videre manuelle ventilåpning er den endrede åpningstiden forhåndsinnstilt. Hvis den manuelle åpningstiden endres til **0:00**, stenges ventilen og forblir stengt også etter **Man.**-tasten er trykt (barnesikring).

Hvis ventilen er åpnet manuelt og en programmert vanningsstart blir overlappet av den manuelle åpningstiden, blir vanningsprogrammet ikke utført.

Eksempel: Ventilen blir åpnet manuelt kl. **9.00**, åpningstiden er 10 minutter. Et program hvis starttid er mellom **kl. 9.00 og 9.10**, blir i dette tilfellet ikke utført.

Reset:

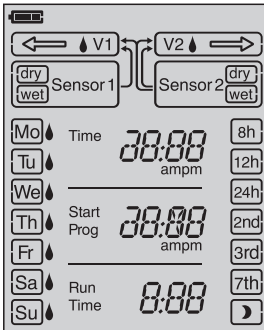

Viktige henvisninger:

Det tilbakestilles til fabrikkinnstillingene.

→ Hold **Man.**-tast og **Menu**-tast trykt inne samtidig i 3 sekunder.

Alle LCD-symbolene vises i 2 sekunder og displayet hopper til det normale displayet.

- Alle programdata stilles på null.
- Den manuelle vanningstiden stilles igjen inn på **0:30**.
- Klokkeslettet og ukedagen blir bevart.

Hvis det lenger enn 60 sekunder ikke leses inn noe under programmeringen, vises igjen det normale displayet. Det overtas alle endringer som er bekreftet hittil.

Hvis en sensor som er satt på vanningscomputeren melder fuktig (**wet**), blir den programmerte vanningen ikke utført.

6. Ta ut av bruk

Overvintre / lagre:



1. Batteriet bør tas ut for å skåne dette (se 4. Igangsetting).
Programmene blir derved bevart. Når batteriet settes inn igjen om våren, må bare klokkeslettet og ukedagen programmeres på nytt.
2. Lagre styreenhet og ventilenhet frostsikkert på et tørt sted.

Avfallshåndtering:

(ifølge RL 2012/19/EU)



- Redskapet må ikke kastes i normalt husholdningsavfall men må deponeres fagmessig.
- Viktig for Tyskland: Avlever redskapet hos din kommunale miljøstasjon.

Deponere oppbrukt batteri:

- Lever brukt batteri tilbake hos et av salgsstedene eller hos din kommunale miljøstasjon.

Deponer batteri **bare i utladet** tilstand.

7. Vedlikehold

Rengjøre smussfilter:

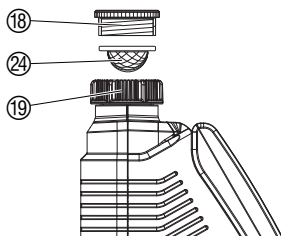

Smussfilteret ²⁴ bør kontrolleres regelmessig og rengjøres ved behov.



1. Skru vanningscomputerens kapselmutter ¹⁸ for hånd av fra vannkranens gjenger (bruk ikke tang).
2. Skru evt. adapteren ¹⁹ ut.
3. Ta smussfilter ²⁴ ut av kapselmutteren ¹⁹ og rengjør.
4. Monter igjen vanningscomputer (se 4. Igangsetting "Tilkoble vanningscomputer").

8. Feilfjerning

Feil	Mulig årsak	Avhjelp
Ingen visning av displayet	Batteri satt inn feil.	→ Vær oppmerksom på polaritet (+/-).
	Batteri helt tomt.	→ Sett inn nytt alkaline-batteri.
	Temperatur på displayet er høyere enn 60 °C.	Display vises etter at temperaturen har sunket.
Manuell vannging via Man.-tast er ikke mulig	Batteri tomt (ramme blinker).	→ Sett inn nytt alkaline-batteri.
	Manuell vanngingstid er stilt inn på 0:00 .	→ Still manuell vanngingstid inn større 0:00 (se 5. Programmering).
	Vannkran stengt.	→ Åpne vannkran.

Feil	Mulig årsak	Avhjelp
Vanningsprogram blir ikke utført (ingen vanning)	Vanningsprogram ikke lest inn fullstendig.	→ Les og endre vanningsprogram om nødvendig.
	Programmer deaktivert (Prog. OFF).	→ Aktiver programmer (Prog. ON).
	Legge inn / endre program under eller kort før startimpulsen.	→ Legg inn / endre program utenfor de programmerte starttider.
	Ventil ble på forhånd åpnet manuelt.	→ Unngå eventuelle overlappinger av programmene.
	Vannkran stengt.	→ Åpne vannkran.
	Fuktighets- / regnsensor melder fuktig (wet).	→ Kontroller ved tørke fuktighets- / regnsensorens innstilling / plassering.
	Batteri tomt (ramme blinker).	→ Sett inn nytt (alkaline)-batteri.
Vanningscomputer lukker ikke	Styreenhet ikke satt på (ingen  -visning ved V1/V2).	→ Sett styreenhet på huset.
	Minimum vanngjennomstrømning under 20 l/h.	→ Tilkople flere dryppspredere.
Symbol Direkte styring  blinker	Sensor ikke tilkoplek korrekt eller ikke påmeldt.	→ Kontroller forbindelseskabel og sensor eller meld på sensor.
Sensor 1 og/eller sensor 2 blinker	Sensor defekt.	→ Kontroller forbindelseskabel og sensor eller meld ut sensor.



Ved andre feil ber vi om å ta kontakt med GARDENA Service. Reparasjoner må kun gjennomføres av GARDENA kundeservice eller av fagforhandlere autorisert av GARDENA.

9. Tilbehør som kan leveres

GARDENA fuktighetsføler		Art.-Nr. 1188
GARDENA regnsensor elektronisk		Art.-Nr. 1189
GARDENA tyverisikring		Art. 1815-00.791.00 via den GARDENA Service
GARDENA adapterkabel	For tilkoping av eldre GARDENA sensorer.	Art. 1189-00.600.45
GARDENA Y-kabel	For samtidig tilkoping av regn- og fuktighetsensor til en kontakt.	via den GARDENA Service

10. Tekniske data

Antall styrte ventiler:	2
Min./Maks. driftstrykk:	0,5 bar / 12 bar
Gjennomstrømningsvæske:	Rent ferskvann
Maks. væsketemperatur:	40 °C
Temperaturområde:	5 °C til 60 °C
Antall programstyrte vanninger pr. ventil og dag:	3 x (hver 8. time), 2 x (hver 12. time), 1 x (hver 24. time)
Antall programstyrte vanninger pr. ventil og uke:	Hver dag, hver 2., 3. eller 7. dag ; eller individuelt valg av ukedager
Vanningstid:	1 min. til 3 timer 59 min.
Batteri som skal benyttes:	1 x 9 V alkali-mangan (alkaline) type IEC 6LR61
Batteriets driftstid:	Ca. 1 år

11. Service / garanti

Service:

Ta kontakt med adressen på baksiden.

Garanti:

Ved garantikrav blir du ikke påkrevd avgifter for tjenestene som leveres.

GARDENA Manufacturing GmbH tilbyr en toårig garanti (trer i kraft på kjøpsdato) for dette produktet. Denne garantien omfatter alle betydelige feil på produktet som beviselig skyldes material- eller produksjonsfeil. Denne garantien oppfylles ved at vi tilbyr et fullt funksjonelt erstatningsprodukt eller ved kostnadsfri reparasjon av feil på produktet som sendes til oss. Vi forbeholder oss retten til å velge mellom disse alternativene. Denne tjenesten er underlagt følgende forholdsregler:

- Produktet har blitt brukt til det tiltenkte formålet i henhold til anbefalingene i brukerhåndboken.
- Verken kjøperen eller en tredjepart har forsøkt å reparere produktet.

Denne produsentgarantien påvirker ikke garanti-rettigheter mot forhandleren/butikken.

Hvis det oppstår problemer med dette produktet, kan du kontakte serviceavdelingen vår eller sende det defekte produktet sammen med en kort beskrivelse av feilen til GARDENA Manufacturing GmbH. Sørg for at du har dekket alle fraktkostnadene tilstrekkelig og har fulgt relevante retningslinjer for porto og emballasje. Garantikrav må ledsages av en kopi av kjøpsbeviset.

Forbruksvarer:

Defekter på vanningscomputeren på grunn av batterier som er satt inn feil eller har lekket ut er utelukket fra garantien.

Frostskader er utelukket fra garantien.

EN Product Liability

In accordance with the German Product Liability Act, we hereby expressly declare that we accept no liability for damage incurred from our products where said products have not been properly repaired by a GARDENA-approved service partner or where original GARDENA parts or parts authorised by GARDENA were not used.

FI Tuotevastuu

Saksan tuotevastuulain mukaisesti emme ole vastuussa laitteiden vaurioista, jos korjauksia ei ole tehnyt GARDENA:n hyväksymä huoltoliike tai jos niiden syynä on muiden kuin alkuperäisten GARDENA-varaosien tai GARDENA:n hyväksymien varaosien käyttö.

SV Produktansvar

I enlighet med tyska produktansvarslagar förklarar vi härmed uttryckligen att vi inte åtar oss något ansvar för skador som orsakas av våra produkter där produkterna inte har genomgått korrekt reparation från en GARDENA-godkänd servicepartner eller där originaldelar från GARDENA eller delar godkända av GARDENA inte använts.

DA Produktansvar

I overensstemmelse med den tyske produktansvarslov erklærer vi hermed udtrykkeligt, at vi ikke påtager os noget ansvar for skader på vores produkter, hvis de pågældende produkter ikke er blevet repareret korrekt af en GARDENA-godkendt servicepartner, eller hvor der ikke er brugt originale GARDENA-reservedele eller godkendte reservedele fra GARDENA.

ET Tootevastutus

Vastavalt Saksamaa tootevastutusseadusele deklareerime käesolevaga selgesõnaliselt, et me ei kanna mingisugust vastutust meie toodetest tingitud kahjude eest, kui need tooted ei ole korrektselt parandatud GARDENA heakskiidetud hoolduspartneri poolt või kui parandamisel ei ole kasutatud GARDENA originaalosi või GARDENA volitatud osi.

LV Gaminio patikimumas

Mes aiškiai pareiškiamo, kad, atsižvelgiant į Vokietijos gaminių patikimumo įstatymą, neprisiimame atsakomybės dėl bet kokios žalos, patirtos dėl mūsų gaminių, jeigu jie buvo netinkamai taisomi arba jų dalys buvo pakeistos neoriginaliomis GARDENA dalimis ar nepatvirtintomis dalimis, arba jeigu remonto darbai buvo atliekami ne GARDENA techninės priežiūros centro specialistų.

LT Atbildība par produkcijas kvalitāti

Saskaņā ar Vācijas likumu par atbildību par produkcijas kvalitāti ar šo mēs paziņojam, ka neuzņemamies atbildību par bojājumiem, kas radušies, lietojot mūsu izstrādājumus, kuru remontu nav veicis uzņēmuma GARDENA apstiprināts apkopes partneris vai kuru remontam netika izmantotas oriģinālās GARDENA detaļas vai detaļas, kuru lietošanu apstiprinājis uzņēmums GARDENA.

DE Produkthaftung

Wir weisen ausdrücklich darauf hin, dass wir in Übereinstimmung mit dem Produkthaftungsgesetz nicht für Schäden haften, die durch unsere Produkte entstehen, wenn diese unsachgemäß und nicht durch einen von uns autorisierten Servicepartner repariert wurden oder wenn keine Original GARDENA Teile oder von uns zugelassene Teile verwendet wurden.

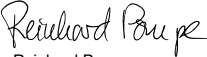
<p>EN EU Declaration of Conformity</p> <p>The undersigned Husqvarna AB, 561 82 Huskvarna, Sweden, hereby certifies that, when leaving our factory, the units indicated below are in accordance with the harmonised EU guidelines, EU standards of safety and product specific standards. This certificate becomes void if the units are modified without our approval.</p>	<p>Description of the unit: Water Computer Laitteiden nimitys: Kastelunohjain Produktbeskrivning: Bevattningscomputer Beskrivelse af enhederne: Vandingscomputer Seadmete nimetus: Kastmiskomputer Iekārtu apzīmējums: Laistīšanas dators Gaminio pavadinimas: Laistymo kompiuteris Bezeichnung des Gerätes: Bewässerungscomputer</p>
<p>FI EY-vaatimustenmukaisuusvakuutus</p> <p>Allakirjottanut Husqvarna AB, 561 82 Huskvarna, Sweden vakuuttaa, että allamainittu laitteet täyttävät tehtänsään yhdenmukaistettujen EY-direktiivien, EY-turvallisuusstandardien ja tuotekohtaisten standardien vaatimukset. Laitteisiin tehdyt muutokset, joista ei ole sovittu kanssamme, johtavat tämän vakuutuksen raukeamiseen.</p>	<p>Type: Art. No.: Tyypit: Art.-n:o : Typ: Art.nr.: Typ: MultiControl Varenr.: 1874 Tüübid: duo Toote nr.: Típi: Art.-Nr.: Tipas: Gaminio Nr.: Typ: Art.-Nr.:</p>
<p>SV EU Tillverkarintyg</p> <p>Undertecknad firma Husqvarna AB, 561 82 Huskvarna, Sweden, intygar härmed att nedan nämnda produkter överensstämmer med EU:s direktiv, EU:s säkerhetsstandard och produktspecifikation. Detta intyg upphör att gälla om produkten ändras utan vårt tillstånd.</p>	<p>EU directives: EY-direktiivit: EU direktiv: EU Retningslinier: ELI direktiivid: ES-direktīvas: ES direktīvyos: EU-Richtlinien:</p> <p>2014/30/EG 2011/65/EG</p>
<p>DA EU Overensstemmelse certificat</p> <p>Undertegnede Husqvarna AB, 561 82 Huskvarna, Sweden bekræfter hermed, at enheder listede herunder, ved afsendelse fra fabrikken, er i overensstemmelse med harmoniserede EU retningslinier, EU sikkerhedsstandarder og produkt-specifikationsstandarder. Dette certifikat træder ud af kraft hvis enhederne er ændret uden vor godkendelse.</p>	<p>Hinterlegte Dokumentation: GARDENA Technische Dokumentation M.Kugler 89079 Ulm Deposited Documentation: GARDENA Technical Documentation M.Kugler 89079 Ulm Documentation déposée: Documentation technique GARDENA M.Kugler 89079 Ulm</p>
<p>ET ELi vastavusdeklaratsioon</p> <p>Allakirjutatu Husqvarna AB, 561 82 Huskvarna, Sweden kinnitab, et kirjeldatud seade vastab meie poolt ringluse viidud kujul ELi harmoniseeritud direktiividele, ELi ohutusstandarditele ja tootega seotud standarditele. Meiega kooskõlastamata muudatuse tegemise korral seadmel kaotab see deklaratsioon kehtivuse.</p>	<p>Year of CE marking: 2011 CE-merkin kiinnitysvuosi: CE-Mærkningsår: CE-Mærkningsår: CE-märgistuse paigaldamise aasta: Metali, kuriaiais paženklinta CE-ženklu: CE- markėjuma uzlikšanas gads: Anbringungsjahr der CE-Kennzeichnung:</p>
<p>LV ES-atbilstības deklarācija</p> <p>Parakstījusies Husqvarna AB, 561 82 Huskvarna, Sweden, Vācija apstiprina, ka sekojoši apzīmētās iekārtas, kuras mēs izplatām, savā izpildījumā atbilst harmonizētajām ES direktīvām, ES drošības standartiem un produkta specifiskajiem standartiem. Ar mūsu neapstiprinātām izmaiņām iekārtā šī deklarācija zaudē savu derīgumu.</p>	<p>Ulm, 11.05.2016 Ulmissa, 11.05.2016 Ulm, 2016.05.11. Ulm, 11.05.2016 Ulm, 11.05.2016 Ulma, 11.05.2016 Ulm, 2016.05.11 Ulm, den 11.05.2016</p>
<p>LT ES Atitikties deklaracija</p> <p>Pasirašanti Husqvarna AB, 561 82 Huskvarna, Sweden patvirtina, kad žemiau nurodyti prietaisai ir jų modeliai, kuriuos paleidome į apyvartą, patenkina harmonizuotas ES direktyvas, ES saugumo standartus ir specifinius gaminio standartus. Atlikus bet kokį pakeitimo pakeitimą, kuris nėra suderintas su mumis, ši deklaracija praranda galiojimą.</p>	<p>Ulm, 11.05.2016 Ulmissa, 11.05.2016 Ulm, 2016.05.11. Ulm, 11.05.2016 Ulm, 11.05.2016 Ulma, 11.05.2016 Ulm, 2016.05.11 Ulm, den 11.05.2016</p>
<p>DE EG-Konformitätserklärung</p> <p>Der Unterzeichnete Husqvarna AB, 561 82 Huskvarna, Sweden bestätigt, dass die nachfolgend bezeichneten Geräte in der von uns in Verkehr gebrachten Ausführung die Anforderungen der harmonisierten EU-Richtlinien, EU-Sicherheitsstandards und produktspezifischen Standards erfüllen. Bei einer nicht mit uns abgestimmten Änderung der Geräte verliert diese Erklärung ihre Gültigkeit.</p>	<p>Ulm, 11.05.2016 Ulmissa, 11.05.2016 Ulm, 2016.05.11. Ulm, 11.05.2016 Ulm, 11.05.2016 Ulma, 11.05.2016 Ulm, 2016.05.11 Ulm, den 11.05.2016</p>
<p>Der Unterzeichnete Husqvarna AB, 561 82 Huskvarna, Sweden bestätigt, dass die nachfolgend bezeichneten Geräte in der von uns in Verkehr gebrachten Ausführung die Anforderungen der harmonisierten EU-Richtlinien, EU-Sicherheitsstandards und produktspezifischen Standards erfüllen. Bei einer nicht mit uns abgestimmten Änderung der Geräte verliert diese Erklärung ihre Gültigkeit.</p>	<p>Authorised representative Valtuutettu edustaja Behörig Firmatecknare Teknisk direktor Volitatud esindaja Pilnvarotā persona Igaliotasis atstovas Der Bevollmächtigte</p> <p> Reinhard Pompe (Vice President)</p>

Deutschland / Germany

GARDENA
Manufacturing GmbH
Central Service
Hans-Lorenser-Straße 40
D-89079 Ulm
Produktfragen:
(+49) 731 490-123
Reparaturen:
(+49) 731 490-290
service@gardena.com

Albania

COBALT Sh.p.k.
Rr. Siri Kodra
1000 Tirana
Argentina
Husqvarna Argentina S.A.
Av. del Libertador 5954 –
Piso 11 – Torre B
(C1428ARP) Buenos Aires
Phone: (+54) 11 5194 5000
info.gardena@
ar.husqvarna.com

Armenia

Garden Land Ltd.
61 Tigran Mets
0005 Yerevan

Australia

Husqvarna Australia Pty. Ltd.
Locked Bag 5
Central Coast BC
NSW 2252
Phone: (+61) (0) 2 4352 7400
customer.service@
husqvarna.com.au

Austria / Österreich

Husqvarna Austria GmbH
Industriezeile 36
4010 Linz
Tel.: (+43) 732 7701 01-485
service.gardena@
husqvarnagroup.com

Azerbaijan

Firm Progress
a. Aliyev Str. 26A
1052 Baku

Belgium

Husqvarna België nv/sa
Gardena Division
Rue Egide Van Opthem 111
1180 Uccle / Ukkel
Tel.: (+32) 7 20 92 12
info@gardena.be

Bosnia / Hercegovina

SILK TRADE d.o.o.
Industrijska zona Bukva bb
74260 Tešanj

Brazil

Husqvarna do Brasil Ltda
Av. Francisco Matarazzo,
1400 – 19º andar
São Paulo – SP
CEP: 05001-903
Tel: 0800-112252
marketing.br.husqvarna@
husqvarna.com.br

Bulgaria

AGROLAND България АД
бул. 8 Декември, №13
Офис 5
1700 Студентски град
София
Тел.: (+359) 24 66 69 10
info@agroland.eu

Canada / USA

GARDENA Canada Ltd.
100 Summerlea Road
Brampton, Ontario L6T 4X3
Phone: (+1) 905 792 9330
info@gardenacanada.com

Chile

Maquinarias Agroforestales
Ltda. (Maga Ltda.)
Santiago, Chile
Avda. Chertelon
8955 comuna Las Condes
Phone: (+56) 2 202 4417
Dalton@мага.cl
Zipcode: 7560330

China

Husqvarna (China) Machinery
Manufacturing Co., Ltd.
No. 1355, Jia Xin Rd.,
Ma Lu Zhen, Jia Ding Dist.,
Shanghai
201801
Phone: (+86) 21 59159629
Domestic Sales
www.gardena.com.cn

Colombia

Husqvarna Colombia S.A.
Calle 18 No. 68 D-31, zona
Industrial de Montevideo
Bogotá, Cundinamarca
Tel. 5121 2922700 ext. 105
jairo.salazar@
husqvarna.com.co

Costa Rica

Compania Exim
Euroiberoamericana S.A.
Los Colegios, Moravia,
200 metros al Sur del Colegio
Saint Francis – San José
Phone: (+506) 297 68 83
exim_euro@racsa.co.cr

Croatia

SILK ADRIA d.o.o.
Josipa Lončara 3
10090 Zagreb
Phone: (+385) 1 3794 580
silk.adria@zg.t-com.hr

Cyprus

Med Marketing
17 Digeni Akrita Ave
P.O. Box 27017
1641 Nicosia

Czech Republic

Husqvarna Česko s.r.o.
Türkova 2319/5b
149 00 Praha 4 – Chodov
Bezplatná infolinika:
800 100 425
servis@cz.husqvarna.com

Denmark

GARDENA DANMARK
Lejervej 19, st.
3500 Værløse
Tlf.: (+45) 70264770
husqvarna@husqvarna.dk
www.gardena.com/dk

Dominican Republic

BOSQUESA, S.R.L.
Carretera Santiago Licey
Km. 5 ½
Esquina Copal II.
Santiago
Dominican Republic
Phone: (+809) 736-0333
joserbosquesa@claro.net.do

Ecuador

Husqvarna Ecuador S.A.
Arujos E1-181 y 10 de
Agosto Quito, Pichincha
Tel.: (+593) 22800739
francisco.jacome@
husqvarna.com.ec

Estonia

Husqvarna Eesti OÜ
Gardena Division
Valdeku 132
Tallinn
info@gardena.ee

Finland

Oy Husqvarna Ab
Gardena Division
Lauttarhankatu 8 B / PL 3
00581 HELSINKI
info@gardena.fi

France

Husqvarna France
9111 Allée des pierres mayettes
92635 Gennevilliers Cedex
France
http://www.gardena.com/fr
N° AZUR: 0 810 00 78 23
(Prix d'un appel local)

Georgia

ALD Group
Belashvili 8
1159 Tleilisi

Great Britain

Husqvarna UK Ltd
Preston Road
Aycliffe Industrial Park
Newton Aycliffe
County Durham
DL5 6UP
info.gardena@
husqvarna.co.uk

Greece

Π.ΠΑΠΑΔΟΠΟΥΛΟΣ ΑΕΒΕ
Λεωφ. Αθηνών 92
Αθήνα
T.K. 104 12
Ελλάδα
Τηλ. (+30) 210 51 93 100
info@papadopoulos.gr

Hungary

Husqvarna Magyarország Kft.
Ezred u. 1-3
1044 Budapest
Telephone: (+36) 1 251-4161
vevoszolgalat.husqvarna@
husqvarna.hu

Iceland

Ó. Johnson & Kaaber
Tunguhalsi 1
110 Reykjavik
oj@ojk.is

Ireland

Husqvarna UK Ltd
Preston Road
Aycliffe Industrial Park
Newton Aycliffe
County Durham
DL5 6UP
info.gardena@
husqvarna.co.uk

Italy

Husqvarna Italia S.p.A.
Via Santa Vecchia 15
23868 VALMADRERA (LC)
Phone: (+39) 0341.203.111
assistenza.italia@
it.husqvarna.com

Japan

KAKIUCHI Co. Ltd.
Sumitomo Realty &
Development Kojimachi
BLDG., 8F
5-1 Nibanncyo
Chiyoda-ku
Tokyo 102-0084
Phone: (+81) 33 264 4721
m_ishihara@kaku-ichi.co.jp

Kazakhstan

LAMED Ltd.
155/1, Tazhibayevy Str.
050060 Almaty
IP Schmidt
Abayavenue 3B
110 005 Kostanay

Korea

Kyung Jin Trading CO., LTD.
107-4, SunDuk Bld.,
YangJae-dong,
Seocho-gu,
Seoul, (zipcode: 137-891)
Phone: (+82) (0)2 574-6300

Kyrgyzstan

Alye Maki
av. Molodaya Guardir J 3
720014
Bishkek

Latvia

Husqvarna Latvija SIA
Gardena Division
Ulbrokas 19A
LV-1021 Rīga
info@gardena.lv

Lithuania

UAB Husqvarna Lietuva
Gardena Division
Atėties pl. 77C
LT-52104 Kaunas
info@gardena.lt

Luxembourg

Magasins Jules Neuberger
39, rue Jacques Stas
Luxembourg-Gasperich 2549
Case Postale No. 12
Luxembourg 2010
Phone: (+352) 40 14 01
api@neuberger.lu

Mexico

AFOSA
Av. Lopez Mateos Sur # 5019
Col. La Calma 45070
Zapopan, Jalisco
Mexico
Phone: (+52) 33 3818-3434
icornejo@afosa.com.mx

Moldova

Comel S.R.L.
290A Muncestri Str.
2002 Chisinau

Netherlands

Husqvarna Nederland B.V.
GARDENA Division
Postbus 50131
1305 AC ALMERE
Phone: (+31) 36 521 00 10
info@gardena.nl

Neth. Antilles

Jonka Enterprises N.V.
Sta. Rosa Weg 196
P.O. Box 8200
Curaçao
Phone: (+599) 9 767 66 55
pgm@jonka.com

New Zealand

Husqvarna New Zealand Ltd.
PO Box 76-437
Manukau City 2241
Phone: (+64) (0) 9 9202410
support.nz@husqvarna.co.nz

Norway

Husqvarna Norge AS
Gardena Division
Troskenveien 36
1708 Sarpsborg
Tel: 69 10 47 00
www.gardena.no

Peru

Husqvarna Perú S.A.
Jr. Ramón Cárcamo 710
Lima 1
Tel.: (+51) 1 3320400 ext. 416
juan.remuzgo@
husqvarna.com

Poland

Husqvarna
Poland Spółka z o.o.
ul. Wysockiego 15 b
03-371 Warszawa
Phone: (+48) 22 330 96 00
gardena@husqvarna.com.pl

Portugal

Husqvarna Portugal, SA
Lagoa – Albarraque
2635 – 595 Rio de Mouro
Tel.: (+351) 21 922 85 30
Fax: (+351) 21 922 85 36
info@gardena.pt

Romania

Madex International Srl
Soseaua Odaii 117-123,
RO 013603 Bucuresti, S 1
Phone: (+40) 21 352.76.03
madex@ines.ro

Russia / Россия

ООО „Хускварна“
141400, Московская обл.,
г. Химки,
улица Ленинградская,
владение 39, стр.6
Бизнес Центр
„Химки Бизнес Парк“,
помещение ОВ02_04
http://www.gardena.ru

Serbia

Domel d.o.o.
Autoput za Novi Sad bb
11273 Belgrade
Phone: (+381) 11 848 88 12
miroslav.jejina@domel.rs

Singapore

Hv-Ray PRIVATE LIMITED
40 Jalan Pampin
02-08 Tat Ann Building
Singapore 577185
Phone: (+65) 6253 2277
shiyang@hvray.com.sg

Slovak Republic

Husqvarna Česko s.r.o.
Türkova 2319/5b
149 00 Praha 4 – Chodov
Bezplatná infolinika:
800 154 044
servis@sk.husqvarna.com

Slovenia

Husqvarna Austria GmbH
Industriezeile 36
4010 Linz
Tel.: (+43) 732 7701 01-485
service.gardena@
husqvarnagroup.com

South Africa

Husqvarna
Husqvarna Africa (Pty) Ltd
Postnet Suite 520
Private Bag X6,
Cascades, 3202
South Africa
Phone: (+27) 33 846 9700
info@gardena.co.za

Spain

Husqvarna España S.A.
Calle de Rivas nº 10
28052 Madrid
Phone: (+34) 91 708 05 00
atencioncliente@gardena.es

Suriname

Agrofix n.v.
Verlengde Hogestraat # 22
Phone: (+597) 472426
agrofix@sr.net
Pobox : 2006
Paramaribo
Suriname – South America

Sweden

Husqvarna AB
Gardena Division
S-561 82 Huskvarna
info@gardena.se

Switzerland / Schweiz

Husqvarna Schweiz AG
Consumer Products
Industriestrasse 10
5506 Mägenwil
Phone: (+41) (0) 62 887 37 90
info@gardena.ch

Turkey

Dost Baḡcı Dış Ticaret
Müşavirlikli A.Ş
Yunus Mah. Adli Sok. No:3
İc Kapi No: 1 Kartal
34873 İstanbul
Phone: (+90) 216 38 93 939
info@dstbahce.com.tr

Ukraine / Україна

ТОВ „Хускарна Україна“
вулиця Хмельницька, 34,
офіс 204-г
03022, Київ
Тел. (+38) 044 498 39 02
info@gardena.ua

Uruguay

FELI SA
Entre Rios 1083 CP 1800
Montevideo – Uruguay
Tel: (+598) 22 03 18 44
info@felisa.com.uy

Venezuela

Corporacion Casa y Jardin C.A.
Av. Caroni, Edif. Trezmen, PB.
Colinas de Bello Monte.
1050 Caracas.
Tlf: (+58) 212 992 33 22
info@casayjardin.net.ve

1874-28 960 05/0517
© GARDENA
Manufacturing GmbH
D-89070 Ulm
http://www.gardena.com