

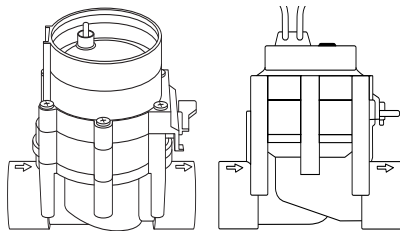

D	Betriebsanleitung Bewässerungsventil
GB	Operating Instructions Irrigation Valve
F	Mode d'emploi Electrovanne
NL	Instructies voor gebruik Beregeningsventiel
S	Bruksanvisning Ventil
DK	Bruksanvisning Vandingsventil
FIN	Käyttöohje Kasteluventtiili
N	Bruksanvisning Vanningsventil
I	Istruzioni per l'uso Valvola cordless



9V Art. 1251

24V Art. 1278

E	Manual de instrucciones Válvula de riego
P	Instruções de utilização Válvula de Irrigação
RO	Instrucțiuni de utilizare Electrovalvă
TR	Kullanma kılavuzu Solenoid vana

GARDENA selenoid vana



Almanca'dan orijinal talimatların çevirisi.

Lütfen işletim kılavuzunu özenli bir şekilde okuyunuz ve içinde yazılı bilgilere riayet ediniz. Bu kullanma kılavuzu eşliğinde selenoid vananın doğru kullanımı ve emniyet bilgileri konusunu öğrenin.



Emniyet nedenleriyle çocuklar ve 16 yaş altındaki gençler ve ayrıca bu kullanma kılavuzunu okumayan kişiler bu selenoid vanayı kullanamazlar. Fiziksel veya ruhsal yetenekleri kısıtlı kimseler bu ürünü yalnızca yetkili bir kişinin gözetimi altında ve verilecek talimatlar doğrultusunda kullanabilirler. Çocukların ürünle oynamadıklarından emin olmak için asla gözetimsiz bırakmayınız. Cihazı yorgun, hasta ya da alkol, uyuşturucu madde ya da ilaç etkisi altında olduğunuz zaman asla kullanmayın.

→ Lütfen bu kullanma kılavuzunu itinalı bir şekilde muhafaza edin.

İçindekiler dizini

1. GARDENA selenoid vananızın kullanım sahası	136
2. Güvenliğiniz için	137
3. Devreye alma	138
4. Kullanım	141
5. Arızaların giderilmesi	141
6. Devre dışına çıkarma	142
7. Teknik Özellikler	144
8. Servis / Garanti	144

1. GARDENA selenoid vananın kullanım sahası

Amaç

Selenoid vanalar yalnızca dış ortamda münferit sulama tesislerinin tam otomatik olarak kumanda edilmesi için tasarlanmıştır. Komple tesisin münferit sulama demetleri olarak ayrılması, münferit bitki alanlarının farklı su ihtiyacı veya komple tesisin aynı anda işletimi için yeterli olmayan su miktarları için avantaj taşımaktadır.

Selenoid vana sulama tesisine (örn. yağmurlama sulaması; Micro-Drip sistemi), örneğin toprak altı olarak yukarı yönde devreye alınır.

Dikkat edilmeli

GARDENA tarafından teslimata dahil edilen kullanım kılavuzuna riayet edilmesi, selenoid vananın amacına uygun kullanımı için ön koşuldur.

9 V:

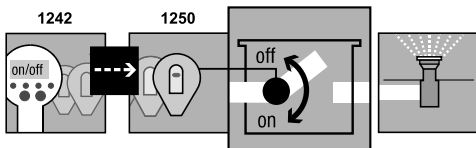

Selenoid vana **1251** programlama ünitesi **1242** ve kumanda parçası **1250** ile birlikte sulama sisteminin bir parçasıdır.

24 V:

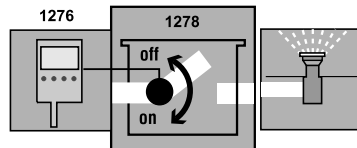

Selenoid vana **1278** sulama kontrol sistemi **1276** ile sulama sisteminin bir parçasıdır.



Selenoid vana yalnızca GARDENA tarafından izin verilen – 9V: kumanda parçaları, telsiz alıcıları / 24V sulama kontrol sistemi – ile birlikte kullanılabilir.

2. Güvenliğiniz için

Selenoid vananın tıkanması

Sulama tesisinin su basıncı

→ Kullanma kılavuzundaki emniyet bilgilerini dikkate alın.

9V ve 24V ürünler birbiriyle karıştırılmamalıdır.

→ **Kir içeren su durumunda GARDENA tesisin merkezi filtresini Ürün No. 1510 devreye alın.**

Sulama tesisinin fonksiyonu ilgili su basıncına bağlı olduğu için, münferit sulama demetlerinin sulama sürelerinin kesişmemesine ya da sizin tarafınızdan öngörülen sulama demetlerinin yeterli su basıncı ve su miktarı ile beslendiğine dikkat etmelisiniz.

Bunun için GARDENA “Sulama tekniği - Sprinkler sistemi planlama yardımı” özel broşürünü dikkate alın.

3. Devreye alma

Eğer sulama vanası toprak altına tesis edilirse, sabit ve ayak basmasına karşı dayanıklı bir vana çıkıntısı ① (vana kutusu / vana kanalı) monte edilmelidir. **Örn. Gardena Ürün 1254/1255/1290/1292.**

Vana çıkıntısı tesis etme:

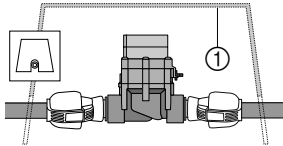
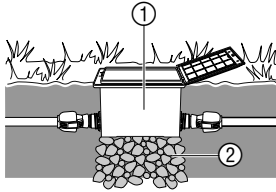

1. Döşeme planı oluşturun (bkz. örn. alttaki şekil).

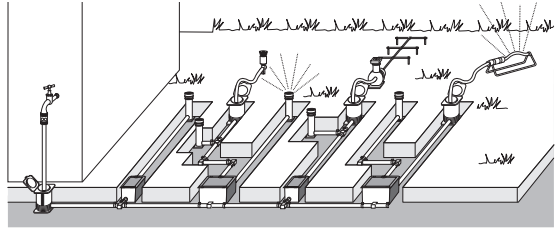

GARDENA Sprinkler sistemi planlama yardımı ile ilgili diğer bilgileri GARDENA satıcınızdan temin edebilirsiniz.

2. Toprak altı tesisat durumunda vana çıkıntısını ① bir kaba çakıl paketi ② ile alttan destekleyin.

Böylece kanal drenajının sorunsuz işlevi garanti edilir.

Selenoid vananın vana kutusu olmadan montajı:

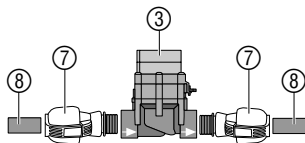

3. Vana çıkıntısının üst kenarını çimin toprak seviyesine uygun olarak yerleştirin.

Böylece çim biçerken hasarlanmanın önüne geçilir.

Selenoid vanaların GARDENA vana kutusu V1 ve V3'e montajı için ilgili kullanım kılavuzuna bakabilirsiniz.

Manyetik vana yalnızca selenoid vana akış yönüne bağlandığında düzgün bir şekilde çalışır.



Dikkat akış yönü!

→ Selenoid vanayı ③ tesis ederken akış yönüne (oklar) dikkat edin.

→ Yağmurlama kordonu istisna olmak üzere cıvata bağlantılarını PTFE sızdırmazlık bandı **Ürün No. 7219** ile sızdırmaz duruma getirin.

GARDENA döşeme boruları ⑧ (2700/2701/2704/2705/2718) veya yabancı markaların bağlanması:

1. GARDENA birleştirici 2763 (1" = 25 mm) / 2769 (5/4" = 32 mm) ⑦ selenoid vananın ③ içine vidalayın.
2. GARDENA döşeme borularını ⑧ veya yabancı markaları (25 mm / 32 mm) bağlayın.

Toprak nemi veya ya mur sensörünü (opsiyonel) ba lama :

Zamana bađlı kumandanın yanı sıra toprak neminin veya yađışın selenoid vana başına sulama kontrol sisteminden içeri çekilmesi mümkündür.

Toprak nemi yeterli olduđunda bir program otomatik olarak durdurulur veya bir programın açılması engellenir.

1. Toprak nem sensörünü ⑨ yađmurlama alanının içine konumlandırın

– veya –

Yađmur sensörünü 9 a (gerekirse uzatma kablosu ile) yađmurlama alanının dışına konumlandırın.

2. **9 V**: fişi ⑩ kumanda parçasının sensör bađlantısına takın.
24 V: fişi ⑩ sulama kontrol sistemi **Ürün 1276** sensör bađlantısının içine takın (bkz. kullanma kılavuzu Ürün 1276).

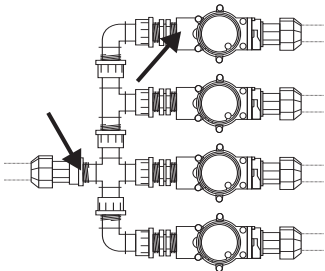

Geleneksel tesisat :

Ürün Art. 2750/2751/2752/2753/2755 kullanılması durumunda ok ile işaretilenen yerler conta bandı (örn. **Ürün 7219**) ile sızdırmaz duruma getirilmelidir.

4. Kullanım

Vana kumandasını ayarlama :

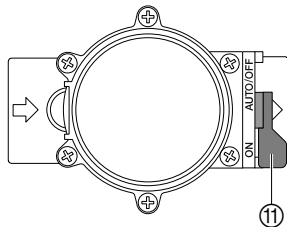

Tam otomatik kumanda :

→ Seçme kolunu ⑪ “**AUTO / OFF**” konumuna alın.
Kumanda parçası / telsiz alıcısı programlamasından sonra sulama sistemine program kumandalı su akışı.

Otomatik açılan bir vana manuel olarak kapatılamaz.

Manuel kumanda :

→ Seçme kolunu ⑪ “**ON**” konumuna alın.
Sürekli, programlamadan bağımsız su akışı.

5. Arızaların giderilmesi

Arıza	Muhtemel neden	Çözümü
Manyetik vana açılmıyor, Su akışı yok	Su beslemesi kesildi. Kumanda parçası / telsiz alıcı / sulama kontrol sistemi selenoid vanaya düzgün bağlanmamış.	→ Su beslemesini açın. → Kumanda parçasını / telsiz alıcıyı / sulama kontrol sistemini selenoid vanaya bağlayın.

Arıza	Muhtemel neden	Çözümü
Manyetik vana kapanmıyor, Sürekli su akışı	Manyetik vana akış yönünün tersine monte edilmiş.	→ Manyetik vanayı çevirin (akış yönüne dikkat edin).
	Seçme kolu ⑪ “ON” konumunda	→ Seçme kolunu ⑪ “ AUTO / OFF ” konumuna alın.



Başka hataların olması durumunda lütfen GARDENA servis ile irtibata geçin. Tamir işlemi yalnız GARDENA servisi veya GARDENA tarafından izin verilmiş yetkili servisler tarafından yapılmalıdır.

6. Devre dışına çıkarma

Kış muhafazası:

Selenoid vanalar dış ortam için tasarlanmış olup sadece koşullu olarak donmaya karşı korumalıdır. Kesin donma emniyetini don olayından önce vanaları sökerek elde edersiniz. Selenoid vananın önündeki ve arkasındaki boru hattı sisteminin boşaltılması alternatif bir olanaktır.

*Vana **ÖNÜNDEKİ** boru hattı sistemini boşaltma:*

1. Su vanasını kapatın ve su vanası ile **GARDENA bağlantı kutusu Ürün No. 2722/2795** arasındaki bağlantı hortumunu sökün.

Böylece hava akışı gerçekleşebilir ve besleme hattı bağlantı kutusunun içine takılan su tahliye vanası üzerinden boşaltılabilir.

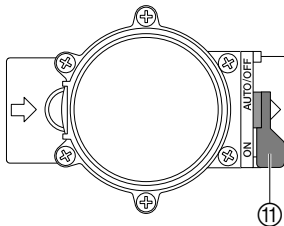

Vana SONRASI boru hattı sistemini boşaltma:

İmha Etme:

(RL 2012/19/EU'ye uygun olarak)



Bunun ön koşulu, bağlantı kutusunun selenoid vanadan daha derine takılmış olmasıdır.

2. Sulama tesisinin evin su şebekesine doğrudan bağlanması durumunda su beslemesi kapatılmalı ve evin su hattından su tahliye vanası açılmalıdır.
3. Tüm vanaların seçme kolunu ⑪ “ON” konumuna getirin.
4. GARDENA vana kutusu V3 kullanılması durumunda entegre su tahliye kapağını açın.

Ön koşul: Su tahliye vanası selenoid vanadan daha derine ya da aynı derinliğe takılmış olmalıdır.

→ GARDENA su tahliye vanası **Ürün 2760**'ı doğrudan vanadan sonra tesis edin.

Tesis otomatik olarak GARDENA su tahliye vanası üzerinden boşaltılır.

→ **Bu iki ön koşuldan hiçbirinin yerine getirilmemesi durumunda ilgili vana sökülmemeli ve donmayacak şekilde depolanmalıdır.**

Ürün kesinlikle normal ev atıklarına (çöp) dahil edilmemelidir. Çöp torbası içinde lokal mevzuatlara uygun olarak atılmalıdır.

→ **Önemli:** Ünitenin belediyeniz tarafından alınarak geri dönüşüm toplama merkezine alındığından emin olun.

7. Teknik Özellikler

Manyetik vana	9 V (Ürün 1251)	24 V (Ürün 1278)
Gerilim	9 V DC	24 V AC
İşletim basıncı	0,5 ile 12 bar	0,5 ile 12 bar
Akış maddesi	Berrak tatlı su	Berrak tatlı su
Maks. madde sıcaklığı	40 °C	40 °C

8. Servis /Garanti

Bu ürün GARDENA tarafından alındığı tarihten itibaren 2 yıl garanti altındadır. Bu garanti ürün veya imalatçı hatası olduğu ispat edilen bütün ağır kusurları kapsar. Aşağıdaki koşullar altında garanti çerçevesinde üniteyi değiştirir veya ücretsiz tamirini gerçekleştiririz.

- Uygun şekilde kullanılması ve kullanma talimatına uyulması zorunludur.
- İzin verilmemiş üçüncü şahıslar tarafından tamir edilmemiş.

Selenoid vanadaki kumanda parçasına yanlış takılan veya akan piller nedeniyle meydana gelen arızalar garanti kapsamının dışındadır.

Kullanıcının bayi ve satıcıya karşı mevcut garanti talepleri imalatçı firma garantisini etkilemez.

Sizin Çit Kesicinizde herhangi bir sorun oluşur ise lütfen hatalı üniteyi ürünün faturası ile birlikte hatayı açıklayan bir yazı ile posta ücreti ödenmiş olarak bu kullanma kılavuzunun arkasında yer alan adrese gönderin.

Bild Nr. Picture No.	Ersatzteil-Nr. Spare Part No.	Bezeichnung Bewässerungsventil 9V/1" Art. - Nr. 1251	Description Watering Valve 9V/1" Art. No. 1251
19 - 36	1251-00.500.00	Bew. Ventil 9V/1" (=Art.1251)	Watering valve 9V/1" (= Art.1251)
19	1815-00.610.27	Steuerdüse, rot	Control nozzle, red
20	1251-00.500.26	Ventildeckel	Valve cover
21	913-00.680.01	O-Ring 7,5 x 2	O-Ring 7,5 x 2
22+21	1251-00.701.00	Kücken, vollst.	Mixer dial, cpl.
23	1672-00.600.11	O-Ring 24 x 2	O-Ring 24 x 2
24	1174-00.617.00	Magnetplatte, vollst.	Magnetic plate, cpl.
25	1174-00.610.11	Druckfeder, klein	Pressure spring, small
26	1251-00.510.00	Elektromagnet, vollst.	Electric magnet, cpl.
27	1174-00.610.07	Blechschraube 3,5 x 25-F-H	Sheet metal screw 3,5 x 25-F-H
28	1251-00.500.21	Blechschraube 4,2 x 60	Sheet metal screw 4,2 x 60 (6 x)
29	1174-00.610.08	Druckfeder, gross	Pressure spring, large
30 - 34	1251-00.520.00	Membrane, vollst.	Diaphragm
35	1251-00.500.11	Stützring	Support ring
36	1251-00.500.06	Ventilkörper	Valve body
	1251-00.540.00	Feinfilter	Fine filter



Bewässerungsventil Art. 1251

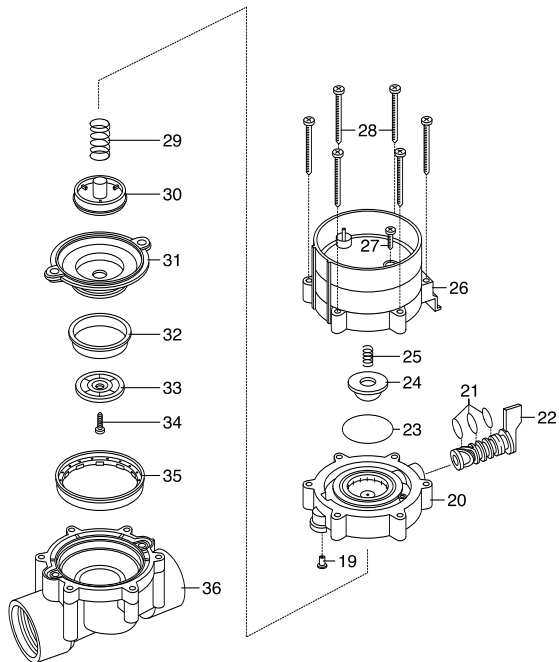

Deutschland / Germany

GARDENA GmbH
Central Service
Hans-Lorenser-Straße 40
D-89079 Ulm
Produktfragen:
(+49) 731 490-123
Reparaturen:
(+49) 731 490-290
service@gardena.com

Albania

COBALT Sh.p.k.
Rr. Siri Kodra
1000 Tirana

Argentina

Husqvarna Argentina S.A.
Av.del Libertador 5954 -
Piso 11 - Torre B
(C1428ARP) Buenos Aires
Phone: (+54) 11 5194 5000
info.gardena@
ar.husqvarna.com

Armenia

Garden Land Ltd.
61 Tigran Mets
0005 Yerevan

Australia

Husqvarna Australia Pty. Ltd.
Locked Bag 5
Central Coast BC
NSW 2252
Phone: (+61) (0) 2 4352 7400
customer.service@
husqvarna.com.au

Austria / Österreich

Husqvarna Austria GmbH
Consumer Products
Industriezeile 36
4010 Linz
Tel.: (+43) 732 77 01 01 -90
consumer.service@husqvarna.at

Azerbaijan

Firm Progress
a. Aliyev Str. 26A
1052 Baku

Belgium

GARDENA Belgium NV/SA
Sterrebeekstraat 163
1930 Zaventem
Phone: (+32) 2 720 92 12
Mail: info@gardena.be

Bosnia / Hercegovina

SILK TRADE d.o.o.
Industrijska zona Bukva bb
74260 Tešanj

Brazil

Husqvarna do Brasil Ltda
Av. Francisco Matarazzo,
1400 – 19º andar
São Paulo - SP
CEP: 05001-903
Tel: 0800-112252
marketing.br.husqvarna@
husqvarna.com.br

Bulgaria

Хускварна България ЕООД
Бул. „Андрей Ляпчев“ № 72
1799 София
Тел.: (+359) 02/975 30 76
www.husqvarna.bg

Canada / USA

GARDENA Canada Ltd.
100 Summerlea Road
Brampton, Ontario L6T 4X3
Phone: (+1) 905 792 93 30
info@gardenacanada.com

Chile

Maquinarias Agroforestales
Ltda. (Maga Ltda.)
Santiago, Chile
Avda. Chesterton
8355 comuna Las Condes
Phone: (+56) 2 202 4417
Dalton@maga.cl
Zipcode: 7560330

Temuco, Chile
Avda. Valparaiso # 01466
Phone: (+56) 45 222 126
Zipcode: 4780441

China

Husqvarna (China) Machinery
Manufacturing Co., Ltd.
No. 1355, Jia Xin Rd.,
Ma Lu Zhen, Jia Ding Dist.,
Shanghai
201801
Phone: (+86) 21 59159629
Domestic Sales
www.gardena.com.cn

Colombia

Husqvarna Colombia S.A.
Calle 18 No. 68 D-31, zona
Industrial de Montevideo
Bogotá, Cundinamarca
Tel. 571 2922700 ext. 105
jairo.salazar@
husqvarna.com.co

Costa Rica

Compania Exim
Euroiberoamericana S.A.
Los Colegios, Moravia,
200 metros al Sur del Colegio
Saint Francis - San José
Phone: (+506) 297 68 83
exim_euro@racsa.co.cr

Croatia

SILK ADRIA d.o.o.
Josipa Lončara 3
10090 Zagreb
Phone: (+385) 1 3794 580
silk.adria@zg.t-com.hr

Cyprus

Med Marketing
17 Digeni Akrita Ave
P.O. Box 27017
1641 Nicosia

Czech Republic

Husqvarna Cesko s.r.o.
Türkova 2319/5b
149 00 Praha 4 – Chodov
Bezplatná infolinka:
800 100 425
servis@cz.husqvarna.com

Denmark

GARDENA / Husqvarna
Consumer Outdoor Products
Salgsafdelning Danmark
Box 9003
S-200 39 Malmö
info@gardena.dk

Dominican Republic

BOSQUESA, S.R.L
Carretera Santiago Licey
Km. 5 ½
Esquina Copal II.
Santiago, Dominican Republic
Phone: (+809) 736-0333
joserbosquesa@claro.net.do

Ecuador

Husqvarna Ecuador S.A.
Arupos E1-181 y 10 de Agosto
Quito, Pichincha
Tel. (+593) 22800739
francisco.jacome@
husqvarna.com.ec

Estonia

Husqvarna Eesti OÜ
Consumer Outdoor Products
Kesk tee 10, Aaviku küla
Rae vald
Harju maakond
75305 Estonia
kontakt.etj@husqvarna.ee

Finland

Oy Husqvarna Ab
Consumer Outdoor Products
Lautatarhankatu 8 B/ PL 3
00581 HELSINKI
info@gardena.fi

France

GARDENA France
Immeuble Exposial
9-11 allée des Pierres Mayettes
ZAC des Barbannières, B.P. 99
-F- 92232 GENNEVILLIERS
cedex
Tél. (+33) 01 40 85 30 40
service.consommateurs@
gardena.fr

Georgia

ALD Group
Beliasvili 8
1159 Tbilisi

Great Britain

Husqvarna UK Ltd
Preston Road
Aycliffe Industrial Park
Newton Aycliffe
County Durham
DL5 6UP
info.gardena@
husqvarna.co.uk

Greece

ΕΛΛΑΣ Α.Ε.Β.Ε.
Υπ/μα Ηφείστου 33Α
Βλ. Πλε. Κορωπίου
194 00 Κορωπί Αττικής
V.A.T. EL094094640
Phone: (+30) 210 66 20 225
info@husqvarna-consumer.gr

Hungary

Husqvarna Magyarorszag Kft.
Ezred u. 1-3
1044 Budapest
Telefon: (+36) 1 251-4161
vevoszolgalat.husqvarna@
husqvarna.hu

Iceland

Ó. Johnson & Kaaber
Tunguhalsi 1
110 Reykjavik
ooj@ojk.is

Ireland

Husqvarna UK Ltd
Preston Road
Aycliffe Industrial Park
Newton Aycliffe
County Durham
DL5 6UP
info.gardena@
husqvarna.co.uk

Italy

Husqvarna Italia S.p.A.
Via Como 72
23868 VALMADRERA (LC)
Phone: (+39) 0341.203.111
info@gardenaitalia.it

Japan

KAKUICHI Co. Ltd.
Sumitomo Realty &
Development Kojimachi
BLDG., 8F
5-1 Nibanncyo
Chiyoda-ku
Tokyo 102-0084
Phone: (+81) 33 264 4721
m_ishihara@kaku-ichi.co.jp

Kazakhstan

LAMED Ltd.
155/1, Tazhibayevoi Str.
050060 Almaty
IP Schmidt
Abayavenue 3B
110 005 Kostanay

Korea

Kyung Jin Trading CO.,LTD.
107-4, SunDuk Bld.,
YangJae-dong,
Seochu-gu,
Seoul, (zipcode: 137-891)
Phone: (+82) (0)2 574-6300

Kyrgyzstan

Alye Maki
av. Moladaya Guardir J 3
720014 Bishkek

Latvia

Husqvarna Latvija
Consumer Outdoor Products
Bakūžu iela 6
LV-1024 Rīga
info@husqvarna.lv

Lithuania

UAB Husqvarna Lietuva
Consumer Outdoor Products
Ateities pl. 77C
LT-52104 Kaunas
centras@husqvarna.lt

Luxembourg

Magasins Jules Neuberg
39, rue Jacques Stas
Luxembourg-Gasperich 2549
Case Postale No. 12
Luxembourg 2010
Phone: (+352) 40 14 01
api@neuberg.lu

Mexico

AFOSA
Av. Lopez Mateos Sur # 5019
Col. La Calma 45070
Zapopan, Jalisco
Mexico
Phone: (+52) 33 3818-3434
icornejo@afosa.com.mx

Moldova

Convel S.R.L.
290A Muncestii Str.
2002 Chisinau

Netherlands

GARDENA Nederland B.V.
Postbus 50176
1305 AD ALMERE
Phone: (+31) 36 521 00 00
info@gardena.nl

Neth. Antilles

Jonka Enterprises N.V.
Sta. Rosa Weg 196
P.O. Box 8200
Curaçao
Phone: (+599) 9 767 66 55
pgm@jonka.com

New Zealand

Husqvarna New Zealand Ltd.
PO Box 76-437
Manukau City 2241
Phone: (+64) (0) 9 9202410
support.nz@husqvarna.co.nz

Norway

GARDENA
Husqvarna Consumer
Outdoor Products
Salgskontor Norge
Klevertveien 6
1540 Vestby
info@gardena.no

Peru

Husqvarna Perú S.A.
Jr. Ramón Cárcamo 710
Lima 1
Tel: (+51) 1 3320400
ext. 416
juan.remuzgo@husqvarna.com

Poland

Husqvarna
Husqvarna Polska z o.o.
ul. Wysockiego 15 b
03-371 Warszawa
Zapopan, Jalisco
22 330 96 00
gardena@husqvarna.com.pl

Portugal

Husqvarna Portugal, SA
Lagoa - Albarraque
2635 - 595 Rio de Mouro
Tel.: (+351) 21 922 85 30
Fax : (+351) 21 922 85 36
info@gardena.pt

Romania

Madex International Srl
Soseaua Odaii 117 - 123,
RO 013603
Bucuresti, S 1
Phone: (+40) 21 352.76.03
madex@ines.ro

Russia

ООО „Хускварна“
141400, Московская обл.,
г. Химки,
улица Ленинградская,
владение 39, стр.6
Бизнес Центр
„Химки Бизнес Парк“,
помещение ОВ02_04

Serbia

Domel d.o.o.
Autoput za Novi Sad bb
11273 Belgrade
Phone: (+381) 1 18 48 88 12
miroslav.jejina@domel.rs

Singapore

Hy-Ray PRIVATE LIMITED
40 Jalan Pemimpin
#02-08 Tat Ann Building
Singapore 577185
Phone: (+65) 6253 2277
shiyang@hyray.com.sg

Slovak Republic

Husqvarna Česko s.r.o.
Türkova 2319/5b
149 00 Praha 4 - Chodov
Bezplatná infolinka:
800 154 044
servis@sk.husqvarna.com

Slovenia

Husqvarna Austria GmbH
Consumer Products
Industriezeile 36
4010 Linz
Tel.: (+43) 732 77 01 01-90
consumer.service@
husqvarna.at

South Africa

Husqvarna
South Africa (Pty) Ltd
Postnet Suite 250
Private Bag X6,
Cascades, 3202
South Africa
Phone: (+27) 33 846 9700
info@gardena.co.za

Spain

Husqvarna España S.A.
C/ Basauri, nº 6
La Florida
28023 Madrid
Phone: (+34) 91 708 05 00
atencioncliente@gardena.es

Suriname

Agrofix n.v.
Verlengde Hogestraat # 22
Phone: (+597) 472426
agrofix@sr.net
Pobox : 2006
Paramaribo
Suriname-South America

Sweden

Husqvarna AB
S-561 82 Huskvarna
info@gardena.se

Switzerland / Schweiz

Husqvarna Schweiz AG
Consumer Products
Industriestrasse 10
5506 Mägenwil
Phone: (+41) (0) 62 887 37 90
info@gardena.ch

Turkey

GARDENA Dost Diş Ticaret
Mümessillik A.Ş.
Sanayi Çad. Adil Sokak
No: 1/B Kartal
34873 Istanbul
Phone: (+90) 216 38 93 939
info@gardena-dost.com.tr

Ukraine / Україна

ТОВ «Хусварна Україна»
вул. Васильківська, 34,
офіс 204-р
03022, Київ
Тел. (+38) 044 498 39 02
info@gardena.ua

Uruguay

FELI SA
Entre Rios 1083 CP 11800
Montevideo - Uruguay
Tel: (+598) 22 03 18 44
info@felisa.com.uy

Venezuela

Corporación Casa y Jardín C.A.
Av. Caroní, Edif. Trezmen, PB.
Colinas de Bello Monte.
1050 Caracas.
Tlf: (+58) 212 992 32 22
info@casayjardin.net.ve

1251-20.960.18/0414
© GARDENA
Manufacturing GmbH
D-89070 Ulm
http://www.gardena.com