

Art. 1197

- | | |
|------------|--|
| D | Gebrauchsanweisung
Wasserverteiler automatic |
| GB | Operating Instructions
Water Distributor automatic |
| F | Mode d'emploi
Sélecteur automatic |
| NL | Gebruiksaanwijzing
Waternverdeler automatic |
| S | Bruksanvisning
Vattenfördelare automatic |
| DK | Brugsanvisning
Vandfordeler automatic |
| FIN | Käyttöohje
Vedenjakelunohjain automatic |
| N | Bruksanvisning
Vannfordeler automatic |
| I | Istruzioni per l'uso
Distributore d'acqua automatic |
| E | Manual de instrucciones
Distribuidor automatic |
| P | Instruções de utilização
Distribuidor de água automatic |
| EST | Kasutusjuhend
Kastmisjaotur automatic |
| LT | Ekspluatavimo instrukcija
Vandens skirstytuvas automatic |
| LV | Lietošanas instrukcija
Ūdens sadalītājs automatic |

GARDENA vannfordeler automatic



Dette er en norsk oversettelse av den tyske originale bruksanvisningen.

Les nøye gjennom bruksanvisningen og vær oppmerksom på henvisningene. Gjør deg ved hjelp av denne bruksanvisningen kjent med produktet, den riktige bruken og sikkerhetsanvisningene.



Av sikkerhetsmessige grunner må barn og ungdom under 16 år samt personer som ikke er kjent med denne bruksanvisningen ikke bruke dette produktet. Personer med begrensede kroppslige eller mentale evner må bare benytte produktet hvis de er under oppsyn av eller blir undervist av en ansvarlig person. Barn må være under oppsyn, for å kunne garantere at de ikke leker med produktet. Apparatet må ikke brukes når du er trett, syk eller påvirket av alkohol, rusmidler eller medisiner.

→ Oppbevar denne bruksanvisningen omhyggelig.

Innholdsfortegnelse

1. Bruksområde for din GARDENA vannfordeler automatic	52
2. Sikkerhetsanvisninger	53
3. Montering	53
4. Igangsetting	53
5. Betjening	54
6. Ta ut av bruk	56
7. Vedlikehold	56
8. Feilfjerning	57
9. Tekniske data	58
10. Service / garanti	58

1. Bruksområde for din GARDENA vannfordeler automatic

Forskriftsmessig bruk:

Vannfordeleren benyttes sammen med GARDENA vanningscomputer art. 1864/1866/(1814 for GB og F) for helautomatisk styring av 2 til 6 vanningsanlegg.

Den er egnet for bruk i privathager for **utelukkende** bruk utendørs for styring av spredere og vanningsssystemer.

Vannfordeleren er spesielt nyttig når vanntrykket er utilstrekkelig for å aktivisere samtlige vanningsredskap eller vanningsssystemer samtidig eller når flere områder med ulikt vanningsbehov skal vannes helautomatisk.

Vannfordeleren kan brukes helautomatisk i kombinasjon med en GARDENA vanningscomputer eller manuelt ved å åpne / stenge vannkranen.

Forutsetning for forskriftsmessig bruk av vannfordeleren er at denne bruksanvisningen overholdes.

Vær oppmerksom på



FARE ! Legemsbeskadigelse !

Vannfordeleren må ikke benyttes for industriell bruk og i forbindelse med kjemikalier, næringsmidler, lett brennbare og eksplosive stoffer.

2. Sikkerhetsanvisninger

Vannfordeleren må være posisjonert maks. 1,5 m lavere enn den høyeste tilkoblede forbrukeren.

Minimum vanntrykk for en sikker koplingsfunksjon under vanningen er 1 bar. Ved for mange tilkoblede redskap i en ledning kan trykket evt. falle under 1 bar slik at vannfordeleren ikke lenger kopler videre. For å øke trykket, anbefaler vi GARDENA krankoplingen **art. 2801 / 2817** med $\frac{3}{4}$ "-slanger på inngangssiden.

På grunn av vannfordelerens koplingsfunksjon kan det oppstå dråper på utgangene under viderekoplingen.

Vær oppmerksom på: Etter at vanningen er avsluttet tømmes det tilkoblede redskapet som er plassert høyere via det som er plassert lavere.

Ved sandholdig vann må et forfilter benyttes.

Vannfordeleren bør ikke koples til trykktanker, da disse er utsatt for for store trykksvingninger.

Funksjonen blir bare garantert med original GARDENA tilbehør.

Utgangene kan utelukkende koples enkeltvis etter hverandre.

Minimum vanngjennomstrømning for sikker koplingsfunksjon av vannfordeleren er 20 l/h. F. eks. for styringen av Micro-Drip systemet trenger man minst 10 stk 2 liter drypphoder.

Micro-Drip-trykkutjevneren må ikke installeres på vannfordelerens inngangsside.

3. Montering

Montering av festeplaten:

Vannfordeleren kan monteres via festeplaten ① på gulvet eller på veggen (inngang oppe).

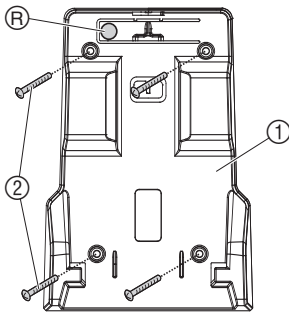

1. Borehull markeres ved hjelp av festeplaten ① og det bores 4 hull.
2. Festeplaten skrues fast med 4 skruer ② (ikke med i leveringen).

Låsning av vannfordeleren:

→ Skyv vannfordeler ovenfra på festeplaten ① til den låses fast.

Løsning av vannfordeleren:

→ Trykk utløserknapp R og trekk vannfordeleren av oppover.

4. Igangsetting

Tilkopling av vannfordeleren:

Inngangsside:

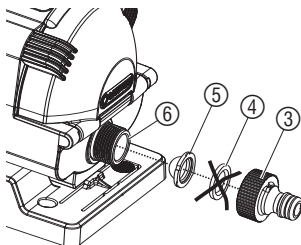

1. Ta gummipakning ④ ut av krankoplingen ③ og erstatt den med smussilen ⑤.
2. Skru krankopling ③ på tilkoplingen på inngangssiden ⑥ og forbind den med en slange med vanningscomputeren eller vannkranen.

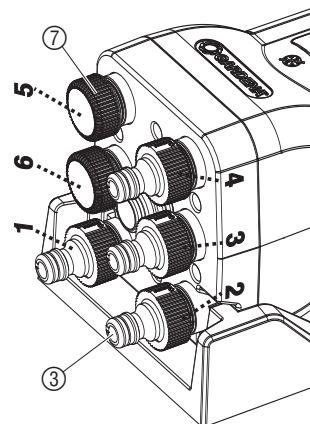
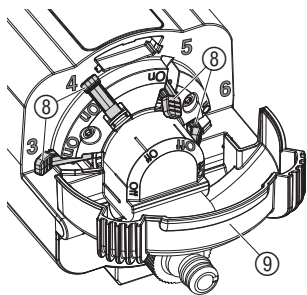

Utgangsside:

Det kan benyttes opptil 2 til 6 utganger. Utgangene **1** og **2** må alltid benyttes. Utgangene **3** til **6** kan tilkoples via hendelen for gjennomstrømning (8). Med i leveringen er 5 krankoplinger (3) og 3 endekapper (7). Ikke benyttede utganger må lukkes med en endekappe (7).

Innstilling av hendelen for gjennomstrømning On / Off:

1. Slå opp beskyttelsesdeksel (9).
2. Still hendelen for gjennomstrømningen (8) til de benyttede utgangene (eks. **3** og **4**) på **On**.
3. Still hendelen for gjennomstrømningen (8) til de ikke benyttede utgangene (eks. **5** og **6**) på **Off**.
4. Lukk og lås fast beskyttelsesdeksel (9).

Tilkopling av benyttede / ikke benyttede utganger:

1. Skru krankoplinger (3) på de benyttede utgangene (eks. **1** til **4**).
2. Lukk ikke benyttede utganger (eks. **5** og **6**) med endekapper (7).
3. Forbind benyttede utganger **1** til **4** med forbrukerne.

Viktig Henvisning:

Tilordningen av hendlene for gjennomstrømning (**On / Off**) må stemme overens med utgangene (**benyttet / ikke benyttet**). Vanningscomputerens programnumre må være tilordnet de benyttede utgangene.

5. Betjening

Innstilling av åpne utgang på vannfordeleren:

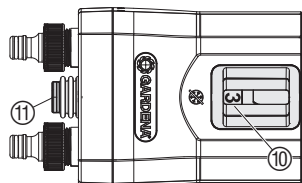

Den aktuell åpne utgangen vises bak seglasset (10). Hvis det skal vannes via en annen utgang (manuelt) eller hvis tilordningen av den åpne utgangen til vanningscomputerens program ikke stemmer, kan den ønskede åpne utgangen velges med valgknappen (11).

→ Trykk valgtast (11) så ofte til den ønskede åpne utgangen (eks. **3**) vises i seglasset (10).

Med vanningscomputeren:

Ved bruk av GARDENA vanningscomputer art. 1864 / 1866 bør „Program 15“ (art. 1814 „Special programme“) benyttes. Den 5 minutters pausen mellom programmene som er nødvendig for sikker viderekopling tas automatisk hensyn til.

1. Programmering av programmene (vanningstider) for de benyttede utgangene.
2. Trykk valgtast (11) så ofte til den åpne utgangen i seglasset (10) tilsvarer det ønskede programmet i vanningscomputeren.

Eksempel for 4 benyttede utganger og bruk av prog. 15 på vanningscomputeren 1864/1866:

I dette eksemplet vannes via de benyttede utganger **1 til 4**.

Program / utgang	Start Time	Run Time	Mo	Tu	We	Th	Fr	Sa	Su
1	5:00	0:30	X				X		
2	5:35	0:35		X			X		X
3	20:20	0:35	X				X	X	
4	21:00	0:05	X		X		X		
5	IKKE TILDELT								
6	IKKE TILDELT								

Mellom hvert program er det automatisk tatt hensyn til minst 5 minutters pause. Hvis vanningsdagene ikke er identiske for alle dager (Eks. Program / utgang 2), vannes på de ikke aktive utgangene i 30 sekunder. Ved dette blir det sikret at vannfordeleren kopler videre til den neste programmerte utgangen (Eks. på mandag fra utgang 1 til utgang 3).

Avbrytelse av den aktive vanningen:

Hvis „**Program 15**“ (art. 1814 „Special programme“) er aktivert, kan den aktive vanningen avbrytes med Man.-tasten på vanningscomputeren uten at programmenes tilordning til de åpne utgangene går tapt.

→ Trykke Man.-tast på vanningscomputeren under en vanning.
Vanningen avbrytes og vannfordeleren kopler til den neste benyttede utgangen og vanningscomputeren videre til det neste programmet.

Med fuktighetsføler / regnsensor:

Fuktighetsføleren art. 1188 / regnsensoren art. 1189 må bare benyttes sammen med vanningscomputeren art. 1864 / 1866 og aktivt prog. 15.

Når fuktighetsføleren / regnsensoren melder tilstrekkelig fuktighet, forkorter „**Program 15**“ vanningen til 30 sek. slik at vannfordeleren kopler videre til neste benyttede utgang. Uten „**Program 15**“ ville vanningen ikke bli utført. Tilordningen av programmene til de benyttede utgangene ville altså gå tapt.

→ Vær oppmerksom på vanningscomputerens bruksanvisning.

6. Ta ut av bruk

Overvintre / lagre:



OBS!
Skader på vannfordeleren, da produktet ikke er frostsikkert!
→ Beskytt vannfordeler mot frost.

1. Løsne tilkoplinger.
2. Løsne vannfordeler ved behov og trekk den av fra festeplaten.
3. Lagre vannfordeler på et tørt, frostfritt sted.

Oppbevaringsplassen må være utilgjengelig for barn.

7. Vedlikehold

Rengjøring av smussfilter og seglass:

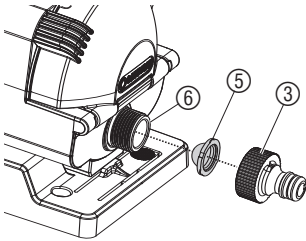

Kontroller smussilen regelmessig.

1. Skru av krankopling ③.
2. Ta ut og rengjør smussil ⑤.
3. Skru krankopling ③ med smussil ⑤ igjen på tilkoplingen på inngangssiden ⑥.
4. Trykk seglassets ⑩ krok ⑫ oppover, ta seglasset ut og rengjør det.
5. Sett seglass ⑩ inn igjen.

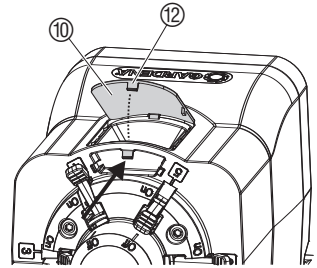

Gjennomspyling av vannfordeleren:

En tilsmusset vannfordeler kan svekke koplingsfunksjonen. Vi anbefaler å gjennomspyle vannfordeleren en gang i året.

1. Still alle hendler for gjennomstrømning på **On** og fjern endekappene.
2. Åpne vannkran eller still vanningscomputer på manuell vanning.
3. Trykk valgtasten etter 30 sek. slik at den neste utgangen gjennomspyles.
4. Gjenta punkt 3. for alle utganger.

8. Feilfjerning



OBS!

Hvis programmenes tilordning til utgangene går tapt, kan det oppstå stor skade ved overvanning eller uttørring, da programmene da utføres via de uriktige utgangene!

→ Sikre korrekt tilordning av programmene til utgangene.

Feil	Mulig årsak	Avhjelp
Ingen vanning	Vannkran stengt.	→ Åpne vannkran.
	Utganger 1 og 2 lukket med endekappe.	→ Kople forbrukere til utganger 1 og 2.
	Aktive utganger (hendel for gjennomstrømning på On) med endekappe.	→ Kople forbrukere til de aktive utgangene.
	Hendel for gjennomstrømning for benyttede utganger ikke på On eller for ikke benyttede utganger (med endekappe) ikke på Off .	→ Still hendel for gjennomstrømning for benyttede utganger på On og for ikke benyttede utganger på Off .
	Programmer ikke tilordnet utgangene (se seglass) korrekt.	→ Kontroller programmets tilordning.
Vanning via feil utgang (f.eks. feil tilordning av programmene til utgangene)	Etter deaktivering av programmene (funksjon dårlig vær).	→ Tilordne den aktive utgangen (se seglass) det ønskede programmet med valgtasten.
	Valgtast trykt under aktiv vanning.	→ Trykk ikke valgtast ved aktiv vanning.
	Trykksvingninger i trykktanken.	→ Benytt ikke trykktank.
Vannfordeler kopler ikke videre	Trykk mindre 1 bar.	→ Rengjør sil, bruk på inngangssiden krankopling art. 2801 / 2817 med $\frac{3}{4}$ "-slanger, reduser vannforbruk på vannfordeleren.
	Vannfordeler skitten.	→ Gjennomspyl vannfordeler.
	Aktiv utgang lukket med endekappe.	Skrv av endekappe. → Vannfordeler kopler videre.
Bare når art. 1864 / 1866 ikke benyttes	Vanningsdager ikke identiske ved alle programmer.	→ Still vanningsdager ved alle programmer inn identisk.
	Ikke 5 minutters pause mellom programmene.	→ Still inn 5 minutters pause mellom programmene.
Kun for art. 1864 / 1866	Eldre modell uten program 15.	→ Ta kontakt med Service.



Ved andre feil ber vi om å ta kontakt med GARDENA service. Reparasjoner må kun gjennomføres av GARDENA kundeservice eller av fagforhandlere autorisert av GARDENA.

9. Tekniske data

Vannfordeler automatic art. 1197

Inngang:	26,5 mm (G¾) utvendige gjenger
Utganger:	6 x 26,5 mm (G¾) utvendige gjenger
Min. driftstrykk:	1 bar
Maks. driftstrykk:	6 bar
Minimum gjennomstrømning:	20 l/h

10. Service / garanti

GARDENA yter 2 års garanti for dette produktet (fra kjøpsdato). Denne garantiytelsen gjelder for alle vesentlige mangler på redskapet som påviselig kan tilbakeføres til material- eller fabrikkasjonsfeil. Den skjer ved å skifte det ut med et feilfritt redskap eller ved gratis reparasjon av det innsendte redskapet etter vårt valg, hvis følgende forutsetninger er gitt:

- Redskapet ble behandlet sakkyndig og ifølge anbefalingene i bruksanvisningen.
- Verken kjøperen eller en tredje person har forsøkt å reparere redskapet.

Denne produsentgarantien berører ikke garantikravene som består overfor forhandleren / selgeren.

I garantitilfellet ber vi om å sende det defekte redskapet sammen med en kopi av kjøpsbeviset og en feilbeskrivelse frankert til serviceadressen som er angitt på baksiden.

Deutschland / Germany
GARDENA GmbH
Central Service
Hans-Lorenser-Straße 40
D-89079 Ulm
Produktfragen:
(+49) 731 490-123
Reparaturen:
(+49) 731 490-290
service@gardena.com

Albania
COBALT Sh.p.k.
Rr. Sriti Kodra
1000 Tirana

Argentina
Husvarna Argentina S.A.
Av.del Libertador 5954 –
Piso 11 – Torre B
(C1428ARP) Buenos Aires
Phone: (+54) 11 5194 5000
info.gardena@
ar.husvarna.com

Armenia
Garden Land Ltd.
61 Tigran Mets
0005 Yerevan

Australia
Husvarna Australia Pty. Ltd.
Locked Bag 5
Central Coast BC
NSW 2252
Phone: (+61) (0) 2 4352 7400
customer.service@
husvarna.com.au

Austria / Österreich
Husvarna Austria GmbH
Consumer Products
Industriezeile 36
4010 Linz
Tel.: (+43) 732 77 01 01-90
consumer.service@
husvarna.at

Azerbaijan
Firm Progress a.
Aliyev Str. 26A
1052 Baku

Belgium
GARDENA Belgium NV/SA
Sterrebeekstraat 163
1930 Zaventem
Phone: (+32) 2 72 90 92 12
Mail: info@gardena.be

Bosnia / Hercegovina
SILK TRADE d.o.o.
Industrijska zona Bukva bb
73260 Tešanj

Brazil
Husvarna do Brasil Ltda
Av. Francisco Matarazzo,
1400 – 19º andar
São Paulo – SP
CEP: 05001-903
Tel: 0800-112252
marketing.br.husvarna@
husvarna.com.br

Bulgaria
Хусварна България ЕООД
Бул. „Андрей Липчев“ № 72
1799 София
Тел.: (+359) 02/9753076
www.husvarna.bg

Canada / USA
GARDENA Canada Ltd.
100 Summerlea Road
Brampton, Ontario L6T 4X3
Phone: (+1) 905 792 9330
info@gardencanada.com

Chile
Maquinarias Agroforestales
Ltda. (Maga Ltda.)
Santiago, Chile
Avda. Chesterton
8355 comuna Las Condes
Phone: (+56) 2 202 4417
Dalton@maga.cl
Zipcode: 7560330

Timuco, Chile
Avda. Valparaíso # 01466
Phone: (+56) 45 222 126
Zipcode: 4780441

China
Husvarna (China) Machinery
Manufacturing Co., Ltd.
No. 1355, Jia Xin Rd.,
Ma Lu Zhen, Jia Ding Dist.,
Shanghai
201801
Phone: (+86) 21 59159629
Domestic Sales
www.gardena.com.cn

Colombia
Husvarna Colombia S.A.
Calle 18 No. 68 D-31, zona
Industrial de Montevideo
Bogotá, Cundinamarca
Tel. 571 2922700 ext. 105
jairo.salazar@
husvarna.com.co

Costa Rica
Compania Exim
Euroberoamericana S.A.
Los Colegios, Moravia,
200 metros al Sur del Colegio
Saint Francis – San José
Phone: (+506) 297 68 83
exim_euro@racsa.co.cr

Croatia
SILK ADRIA d.o.o.
Josipa Lončara 3
10090 Zagreb
Phone: (+385) 1 3794 580
silk.adria@zg1-tcom.hr

Cyprus
Med Marketing
17 Digeni Akritia Ave
P.O. Box 27017
1641 Nicosia

Czech Republic
Husvarna Česko s.r.o.
Türkova 2319/5b
149 00 Praha 4 – Chodov
Bežplatná infolinka:
800 100 425
servis@cz.husvarna.com

Denmark
GARDENA / Husvarna
Consumer Outdoor Products
Salgsafdelning Danmark
Box 9003
S-200 39 Malmö
info@gardena.dk

Dominican Republic
BOSQUESA, S.R.L
Carretera Santiago Licey
Km. 5 ½
Esquina Copal II,
Santiago, Dominican Republic
Phone: (+809) 736-0333
joserbosquesa@claro.net.do

Ecuador
Husvarna Ecuador S.A.
Aritos E1-181 y 10 de Agosto
Quito, Pichincha
Tel. (+593) 22800739
francisco.jacome@
husvarna.com.ec

Estonia
Husvarna Eesti OÜ
Consumer Outdoor Products
Kesk tee 10, Avauku küla
Raehald
Harju maakond
75305 Estonia
kontakt.eij@husvarna.ee

Finland
Oy Husvarna Ab
Consumer Outdoor Products
Lauttarhankatu 8 B / PL 3
00581 HELSINKI
info@gardena.fi

France
GARDENA France
Immeuble Exposial
9-11 allée des Pierres Mayettes
ZAC des Barbarniers, B.P. 99
F- 92232 GENNEVILLIERS
cedex
Tél. (+33) 01 40 85 30 40
service.consommateurs@
gardena.fr

Georgia
ALD Group
Bellashvili 8
1159 Tbilisi

Great Britain
Husvarna UK Ltd
Preston Road
Aycliffe Industrial Park
Newton Aycliffe
Consumer Durham
DL5 6UP
info.gardena@
husvarna.co.uk

Greece
P. PAPANDOPOULOS S.A.
92 ATHINON AVENUE
ATHENS
POST CODE 10442
GREECE
Phone: (+30) 210 51 93 100
info@papidopoulos.gr

Hungary
Husvarna Magyarorszag Ltd.
Ezred u. 1-3
1044 Budapest
Telefon: (+36) 1 251-4161
vevoszolgalat.husvarna@
husvarna.hu

Iceland
Ö. Johnson & Kaaber
Tunguhalsi 1
110 Reykjavik
oo@ojk.is

Ireland
Husvarna UK Ltd
Preston Road
Aycliffe Industrial Park
Newton Aycliffe
Consumer Durham
DL5 6UP
info.gardena@
husvarna.co.uk

Italy
Husvarna Italia S.p.A.
Via Como 72
23868 VALMADRERA (LC)
Phone: (+39) 0341.203.111
info@gardenaitalia.it

Japan
KAKUIICHI Co. Ltd.
Sumitomo Realty &
Development Kojimachi
BLDG., 8F
5-1 Nibanncyo 5
Chiyoda-ku
Tokyo 102-0084
Phone: (+81) 3264 4721
m_ishihara@kaku-ichi.co.jp

Kazakhstan
LAMED Lst.
155/1, Tazhibayevoi Str.
050060 Almaty
IP Schmidt
Abayavenue 3B
110 005 Kostanay

Korea
Kyung Jin Trading Co.,LTD.
107-4, SunDuk Bld.,
YangJae-dong,
Secho-gu,
Seoul, (zipcode: 137-891)
Phone: (+82) (0)2 574-6300

Kyrgyzstan
Alye Maki
av. Molodaya Guardir J 3
720014
Bishkek

Latvia
Husvarna Latvija
Consumer Outdoor Products
Bāķužu iela 6
LV-1024 Rīga
info@husvarna.lv

Lithuania
UAB Husvarna Lietuva
Consumer Outdoor Products
Aiteities pl. 77C
LT-52104 Kaunas
centras@husvarna.lt

Luxembourg
Magasins Jules Neuberg
39, rue Jacques Stas
Luxembourg-Gasperich 2549
Case Postale No. 12
Luxembourg 2010
Phone: (+352) 40 14 01
api@neuberg.lu

Mexico
AFOSA
Av. Lopez Mateos Sur # 5019
Col. La Calima 45070
Zapopan, Jalisco
Mexico
Phone: (+52) 33 3818-3434
icornejo@afosa.com.mx

Moldova
Convel S.R.L.
290 A Muncesitilor Str.
20022 Chisinau

Netherlands
GARDENA Nederland B.V.
Postbus 50176
1305 AD ALMERE
Phone: (+31) 36 521 00 00
info@gardena.nl

Neth. Antilles
Jonka Enterprises N.V.
Sta. Rosa Weg 196
P.O. Box 8200
Curaçao
Phone: (+599) 9 767 66 55
pgm@jonka.com

New Zealand
Husvarna New Zealand Ltd.
PO Box 76-437
Manukau City 2241
Phone: (+64) (0) 9 9202410
support.nz@husvarna.co.nz

Norway
GARDENA
Husvarna Consumer
Outdoor Products
Salgskontor Norge
Kleverveien 6
1540 Vesby
info@gardena.no

Peru
Husvarna Perú S.A.
Jr. Ramón Cárcamo 710
Lima 1
Tel: (+51) 1 3320400 ext. 416
juan.remuzog@
husvarna.com

Poland
Husvarna
Poland Spółka z o.o.
ul. Wysockiego 15 b
03-371 Warszawa
Phone: (+48) 22 330 96 00
gardena@husvarna.com.pl

Portugal
Husvarna Portugal, SA
Laogo - Albarraque
2635 - 595 Rio de Mourto
Tel.: (+351) 21 922 85 30
Fax.: (+351) 21 922 85 36
info@gardena.pt

Romania
Madex International Srl
Soseaua Udinei 117 - 123,
RO 013603
Bucuresti, S1
Phone: (+40) 21 352.76.03
madex@ines.ro

Russia
ООО „Хусварна“
141400, Московская обл.,
г. Химки,
улица Ленинградская,
владение 39, стр.6
Бизнес Центр
„Химки Бизнес Парк“,
помещение ОВ02_04
Серbia
Domet d.o.o.
Autoput za Novi Sad bb
11273 Belgrade
Phone: (+381) 11 848 88 12
miroslav.jejina@domet.rs

Singapore
Hy-Ray PRIVATE LIMITED
40 Raffles Place
#02-08 Tat Ann Building
Singapore 571785
Phone: (+65) 6253 2277
shying@hrray.com.sg

Slovak Republic
Husvarna Česko s.r.o.
Türkova 2319/5b
149 00 Praha 4 – Chodov
Bežplatná infolinka:
800 154 044
servis@sk.husvarna.com

Slovenia
Husvarna Austria GmbH
Consumer Products
Industriezeile 36
4010 Linz
Tel.: (+43) 732 77 01 01-90
consumer.service@
husvarna.at

South Africa
Husvarna
South Africa (Pty) Ltd
Postnet Suite 250
Private Bag X6,
Cascades, 3202
South Africa
Phone: (+27) 33 846 9700
info@gardena.co.za

Spain
Husvarna España S.A.
C/ Basauri, nº 6
La Florida
28023 Madrid
Phone: (+34) 91 708 05 00
atencioncliente@gardena.es

Suriname
Agrofix n.v.
Verlengde Hogestraat #22
Phone: (+597) 472426
agrofix@strinet
Pobox: 2006
Paramaribo
Suriname – South America

Sweden
Husvarna AB
S-561 82 Husvarna
info@gardena.se
Switzerland / Schweiz
Husvarna Schweiz AG
Consumer Products
Industriestrasse 10
5506 Mägenwil
Phone: (+41) (0) 62 887 37 90
info@gardena.ch

Turkey
GARDENA Dost Diş Ticaret
Mümesillik A.Ş.
Sanayi Cad. Adil Sokak No: 1/B Kartal
34873 İstanbul
Phone: (+90) 216 38 93 939
info@gardena-dost.com.tr

Ukraine / Ukraina
ТОВ «Хусварна Україна»
вул. Васильківська, 34,
офіс 204-Г
03022, Київ
Тел. (+380) 044 498 39 02
info@gardena.ua

Uruguay
FELI SA
Entre Rios 1083 CP 11800
Montevideo – Uruguay
Tel: (+598) 22 03 18 44
info@felisa.com.uy

Venezuela
Corporación Casa y Jardín C.A.
Av. Caroní, Edif. Trezmem, PB.
Colinas de Bello Monte.
1050 Caracas.
Tlf: (+58) 212 992 33 22
info@casayjardin.net.ve

1197-20.960.03/0714
© GARDENA
Manufacturing GmbH
D-89070 Ulm
http://www.gardena.com