

A 1020 Sensor Art. 1835

- D Betriebsanleitung**
Bewässerungsautomat
-
- F Mode d'emploi**
Kit d'arrosage automatique
-
- I Istruzioni per l'uso**
Set per irrigazione automatica
-
- E Manual de instrucciones**
Sistema automático de riego
-
- P Instruções de manejo**
Mecanismo de Irrigação

Kit d'arrosage automatique GARDENA A 1020 Sensor



Ceci est la traduction du mode d'emploi original allemand.

Veuillez lire attentivement le mode d'emploi et en observer les instructions. Utilisez-le pour vous familiariser avec le kit d'arrosage automatique, son emploi correct et les consignes de sécurité.



Par mesure de sécurité, les jeunes de moins de 16 ans et les personnes n'ayant pas étudié ce mode d'emploi ne sont pas autorisés à utiliser le kit d'arrosage automatique. Ce produit ne peut être laissé entre les mains de personnes mineures ou à capacité réduite sans la surveillance d'un adulte responsable. Les enfants doivent être surveillés afin de s'assurer qu'ils ne jouent pas avec le produit. Ne jamais utiliser l'appareil si vous êtes fatigué ou malade, ou si vous êtes sous l'influence d'alcool, de drogues ou de médicaments.

→ Veuillez conserver ce manuel en un endroit sûr.

Table des matières

1. Domaine d'application du kit d'arrosage automatique	15
2. Consignes de sécurité	15
3. Fonctionnement	16
4. Mise en service	17
5. Utilisation	19
6. Mise hors service	22
7. Maintenance	22
8. Incidents de fonctionnement	24
9. Accessoires disponibles	25
10. Caractéristiques techniques	25
11. Service / Garantie	27

1. Domaine d'application du kit d'arrosage automatique

Utilisation conforme à la destination :

Le kit d'arrosage automatique GARDENA est constitué d'un programmeur d'arrosage et d'une sonde d'humidité. Il est conçu pour un usage privé dans les jardins de maison et les jardins particuliers, et se destine exclusivement à la commande en plein air d'arroseurs et de systèmes d'arrosage en tenant compte de l'humidité du sol.

Important



Il est interdit d'utiliser le kit d'arrosage automatique dans un milieu industriel, professionnel, de même qu'avec des produits chimiques, alimentaires, des matières facilement inflammables ou explosives.

2. Consignes de sécurité

Batteries :

Par mesure de sécurité, le programmeur d'arrosage peut seulement être alimenté avec une batterie alcali-manganèse (alcaline) de 9 V, type IEC 6LR61, et la sonde d'humidité uniquement avec deux mini-piles de 1,5 V (alcalines), type IEC LR14 !

Pour éviter une défaillance du programmeur d'arrosage / de la sonde d'humidité à cause d'une faible charge des batteries en cas d'absence prolongée, remplacez les batteries à temps. La durée d'utilisation écoulée des batteries et le temps d'absence prévu sont les deux facteurs essentiels. La somme de ces deux paramètres ne doit pas être supérieure à un an.

Mise en service :

Attention !

Le kit d'arrosage automatique n'est pas conçu pour un usage à l'intérieur d'une pièce.

→ N'utilisez le kit d'arrosage automatique qu'en extérieur.

Le programmeur d'arrosage doit être installé verticalement (écrou supérieur vers le haut) pour éviter toute infiltration d'eau dans le logement de la pile.

La quantité de débit minimum d'eau pour un bon fonctionnement du programmeur d'arrosage est de 20 l/h. Pour commander par ex. le système Micro-Drip, au minimum 10 arrosoirs de 2 litres sont nécessaires.

La température de l'eau véhiculée par le programmeur ne doit pas excéder 40 °C.

→ Ne véhiculez que de l'eau douce et claire.

La pression de fonctionnement du programmeur est comprise entre 0,5 bar minimum et 12 bar maximum.

Évitez les charges de traction.

→ Ne tirez pas sur le tuyau fixé sur votre programmeur.

Programmation :

→ Programmez le programmeur d'arrosage quand le robinet est fermé.

Vous éviterez ainsi des projections d'eau accidentelles lors des essais réalisés avec la fonction Marche / Arrêt manuelle (On / Off man.). Vous pouvez détacher l'unité de commande du boîtier pour la programmation.

Sonde d'humidité :

La sonde d'humidité est munie d'un mécanisme de sécurité. En cas d'endommagement du câble de la sonde ou de décharge des batteries, le programmeur d'arrosage ne reconnaît plus la sonde d'humidité. Si l'arrosage est commandé par la sonde (☒, D, ☒) un programme de secours s'exécute : arrosage toutes les 24 heures pendant la durée réglée, 30 minutes max.

En cas d'arrosage programmé en temps, le programme se déroule sans sonde.

La diffusion de l'humidité dans le sol après un arrosage ou des précipitations présente une certaine inertie. Dans un cas défavorable, il peut arriver que l'arrosage et la pluie soient simultanés jusqu'à ce que l'humidité de sol requise ait été atteinte.

3. Fonctionnement

La sonde mesure l'humidité du sol au niveau des racines des plantes. La sonde d'humidité GARDENA permet de tenir compte de l'humidité du sol pour l'arrosage. La sonde assure une mesure automatique de l'humidité du sol toutes les 10 minutes environ et envoie le résultat au programmeur d'arrosage.

Zone de commande de la sonde d'humidité :

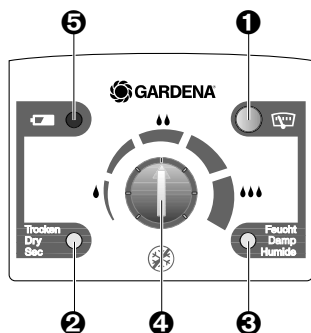

- 1 Touche d'affichage :** Affiche le dernier état d'humidité mesuré.
- 2 LED "sec" :** Indique que la sonde d'humidité mesure un état sec par rapport au régulateur de point de commutation 4.
- 3 LED "humide" :** Indique que la sonde d'humidité mesure un état humide par rapport au régulateur de point de commutation 4.
- 4 Régulateur de point de commutation :** Règle l'humidité du sol à partir de laquelle l'arrosage doit s'effectuer.
- 5 LED batterie :** Si la LED batterie clignote, il faut remplacer les batteries.

Quand les batteries sont déchargées et ne sont pas remplacées, le programmeur raccordé utilise le programme d'arrosage réglé ou le programme de secours.

→ Remplacement des batteries (voir **7. Maintenance** "Remplacement des batteries de la sonde d'humidité").

Champ de commande du programmeur d'arrosage :

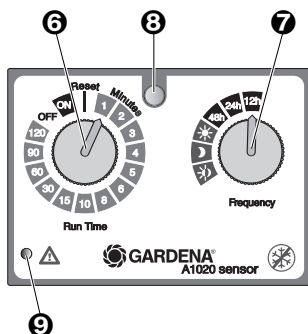

- 6 Bouton rotatif Run-Time :** Règle la durée d'arrosage.
- 7 Bouton rotatif Frequency :** Règle le cycle d'arrosage.
- 8 Capteur de lumière :** Détecte le jour/la nuit (dépend des conditions de luminosité).
- 9 LED erreur :** Signale quand la batterie est presque déchargée ou quand la sonde d'humidité n'est pas correctement raccordée.

Si la batterie est pratiquement déchargée, le programme réglé ne sera plus exécuté. La vanne ne peut plus être ouverte manuellement.

→ Remplacement de la batterie (voir **7. Maintenance** "Remplacement de la batterie du kit d'arrosage automatique").

4. Mise en service

Insertion de la batterie dans le programmeur d'arrosage :

→ Pour l'insertion de la batterie, voir **7. Maintenance** "Remplacement de la batterie du programmeur d'arrosage".

Raccordement du câble adaptateur à la sonde d'humidité :

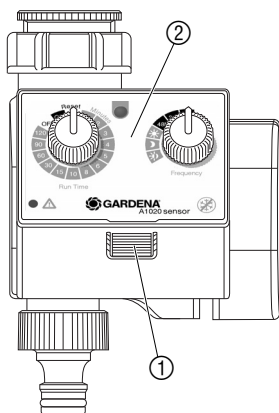

1. Appuyez sur la touche de déverrouillage ① et détachez l'unité de commande ② du programmeur d'arrosage.
2. Enfichez le câble adaptateur court dans la prise de sonde ③.
3. Remettez l'unité de commande ② en place sur le programmeur d'arrosage.

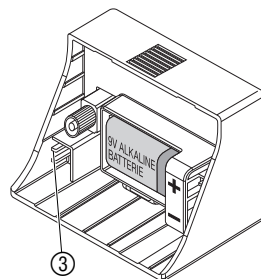

Raccordement du programmeur :

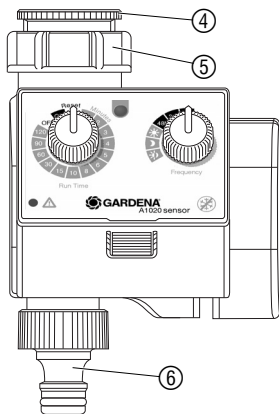

Le programmeur est équipé d'un écrou ⑤ fileté 33,3 mm (G1"). L'adaptateur ④ fourni sert à brancher le programmeur sur des robinets à filetage 26,5 mm (G3/4").

1. Seulement pour filetage 26,5 mm (G3/4") : Vissez à la main l'adaptateur ④ au robinet (n'utilisez pas de pince).
2. Vissez à la main l'écrou de raccordement ⑤ du programmeur au filetage de l'adaptateur (n'utilisez pas de pince).
3. Vissez le nez du robinet ⑥ au programmeur.

Adaptation de la sécurité anti-vol (en option) :

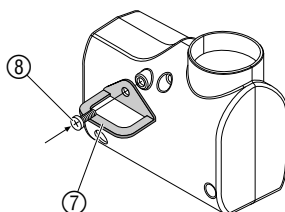

Pour prévenir le vol du programmeur, vous pouvez commander auprès du Service Après-Vente GARDENA le **collier anti-vol**, réf. **1815-00.791.00**.

→ Vissez le collier ⑦ avec la vis ⑧ sur la face arrière du programmeur.

Utilisez le collier pour fixer par exemple une chaîne. La vis n'a plus le droit d'être desserrée après avoir été vissée.

Insertion des batteries de la sonde d'humidité :

Sélection du bon emplacement de la sonde d'humidité :

La sonde d'humidité

→ Pour l'insertion des batteries, voir **7. Maintenance** "Remplacement des batteries".

Bon emplacement :

Placez la sonde d'humidité à **un endroit dans la zone arrosée** où règnent les mêmes conditions climatiques (soleil, vent, pluie, etc.) que pour les plantes.

Mauvais emplacement :

La sonde d'humidité ne doit pas être recouverte par des plantes voisines. Évitez les zones à l'ombre.

Pour exclure de mauvais résultats dus à de l'humidité accumulée, évitez de placer la sonde dans une cavité.

“Implantation” de la sonde d’humidité :

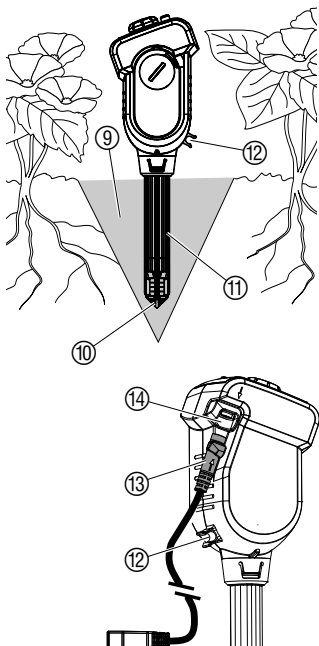

ATTENTION !

L’extrémité de la sonde assure seulement une mesure correcte de l’humidité si elle est en contact avec le sol sur toute sa surface ! Aucune poche d’air ne doit se trouver au niveau de l’extrémité de la sonde dans le sol.

1. Creusez dans le sol ⑨ un trou d’au moins 12 cm en forme d’entonnoir.
2. Ameublissez le sol ⑨ extrait et enlevez les pierres qui s’y trouvent.
3. Si le sol est sec, humidifiez-le.
4. Placez de nouveau le sol ⑨ humide meuble dans le trou en forme d’entonnoir.
5. Trempez toute l’extrémité de sonde ⑩ dans l’eau (le feutre doit être très humide).
6. Branchez le câble de sonde (long) ⑬ sur la prise ⑭ de la sonde d’humidité (livré prêt à l’emploi).
7. Enfichez la sonde d’humidité jusqu’au bord supérieur du capteur ⑪ dans le sol ⑨ meuble.

A cet égard, l’extrémité de la sonde ⑩ doit être en contact avec le sol humide sur toute sa surface.

8. Pressez légèrement le sol ⑨ contre la sonde ⑪.
9. Arrosez l’environnement immédiat de la sonde d’humidité avec 1 litre d’eau environ.

La sonde d’humidité ne doit pas être plantée de façon instable dans le sol.

Suivant la nature du sol, il peut s’avérer nécessaire d’attendre plusieurs heures avant que la sonde ne mesure l’humidité réelle du sol.

Raccordement du système Micro Drip GARDENA :

Pour que l’extrémité de sonde mesure le volume d’eau fourni par le système Micro Drip GARDENA, vous pouvez placer un goutteur immédiatement au-dessus de la sonde.

→ Montez un tuyau Micro Drip de 4,6 mm (3/16”) avec goutteur au support ⑫ de la sonde d’humidité.

Raccordement du câble adaptateur :

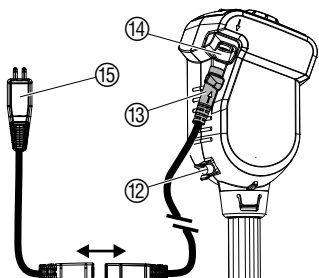

1. Posez le câble de sonde ⑬ sur / dans le sol de façon à ne pas l’endommager et à éviter tout risque de trébuchement. Placé dans le sol, le câble devrait se trouver dans un lit de sable pour ne pas être endommagé par des pierres.
2. Branchez le câble (court) adaptateur ⑮ sur le câble de sonde ⑬ (livré prêt à l’emploi).

Si le câble de la sonde s’avère trop court, vous pouvez l’étendre avec le câble-rallonge GARDENA réf. 1186 (jusqu’à 105 m).

5. Utilisation

Réglage du programme d'arrosage :

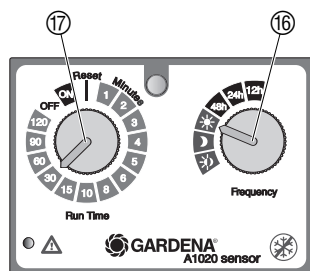



Programmeur d'arrosage :

Pour établir le programme d'arrosage, vous avez la possibilité de détacher l'unité de commande du boîtier au moyen de la touche de déverrouillage afin de pouvoir effectuer la programmation à distance (voir 4. Mise en service "Raccordement du câble adaptateur").

Le programme d'arrosage s'exécute seulement si la sonde d'humidité transmet le signal "sec" au programmeur d'arrosage et si l'unité de commande est correctement montée. Au cas où la sonde d'humidité transmet le signal "humide" pendant le déroulement du programme, ce dernier s'arrêtera.

Arrosage commandé par sonde d'humidité :

1. Réglez le bouton rotatif Frequency ⑯ sur le cycle d'arrosage souhaité (par ex. ☀ jour).

 Jour	Arrosage de jour quand la sonde d'humidité transmet le signal "sec".
 Nuit	Arrosage de nuit quand la sonde d'humidité transmet le signal "sec".
 Jour & Nuit	Arrosage quand la sonde d'humidité transmet le signal "sec".

2. Réglez le bouton rotatif Run-Time ⑰ sur la durée d'arrosage souhaitée (par ex. 30 minutes). *L'arrosage démarre durant le cycle d'arrosage réglé.*

Quand l'arrosage est commandé par la sonde d'humidité, une pause d'arrosage de deux heures intervient après chaque alimentation en eau (pour que l'humidité du sol puisse s'adapter).

Exemple :

Cycle d'arrosage = ☀ (jour),
Durée d'arrosage = 30 minutes.

L'arrosage commence quand la sonde d'humidité signale l'état sec de jour et se termine suivant l'humidité au bout de 30 minutes maximum.

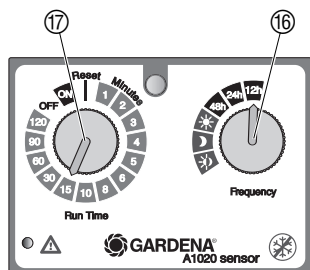

Arrosage commandé par le temps :

1. Réglez le bouton rotatif Frequency ⑯ sur le cycle d'arrosage souhaité (par ex. 12 heures).

12h	Arrosage toutes les 12 heures
24h	Arrosage tous les jours
48h	Arrosage tous les 2 jours

2. Tournez le bouton Run-Time ⑰ sur Reset pour régler le moment de démarrage de l'arrosage (programmé).
3. Réglez le bouton rotatif Run-Time ⑰ sur la durée d'arrosage souhaitée (par ex. 15 minutes).

L'arrosage démarre indépendamment du moment de programmation.

Exemple :

Cycle d'arrosage = 12 heures

Durée d'arrosage = 15 minutes

L'arrosage démarre (à partir de l'heure actuelle) toutes les 12 heures si la sonde d'humidité signale l'état sec et se termine selon l'humidité relevée au bout de 15 minutes maximum.

Le bouton rotatif Run-Time ⑰ permet aussi de modifier la durée d'arrosage d'un programme en cours. Si la nouvelle durée d'arrosage est plus courte que la durée écoulée, l'arrosage sera arrêté à la minute suivante.

Arrosage manuel :

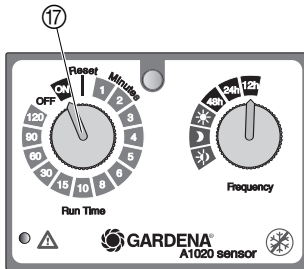

La vanne peut être ouverte ou fermée à tout moment. Une vanne ouverte commandée par programme peut être fermée plus tôt que prévu.

Ouverture manuelle de la vanne :

→ Réglez le bouton rotatif Run-Time ⑰ sur ON.

La vanne s'ouvre et se referme au bout de 30 minutes.

Fermeture manuelle de la vanne :

→ Réglez le bouton rotatif Run-Time ⑰ sur OFF.

La vanne se ferme.

Reset :

Si le bouton Run-Time ⑰ est réglé sur Reset, la commande par temps interne du programmeur d'arrosage redémarre et la pause d'arrosage de deux heures sera remise à zéro.

La sonde d'humidité

Les besoins en eau des plantes dépendent de nombreux facteurs, entre autres du type de plante, du sol, de l'ensoleillement, du vent. Pour trouver le point de commutation approprié de la sonde, observez-le pendant une période de 1 à 2 semaines environ et corrigez-le si nécessaire. Si l'humidité du sol a dépassé le point de commutation réglé, le programme d'arrosage activé sur le programmeur sera arrêté prématurément ou un arrosage qui n'a pas encore démarré sera bloqué.

Préréglage du régulateur de point de commutation :

À l'état livré, le régulateur de point de commutation se trouve en **position médiane**, qui convient à des sols non forestiers de constitution moyenne (**humus argileux**).

Pour les **sols sableux**, le régulateur de point de commutation ⑱ devrait être préréglé **vers la droite** (plus humide).

Pour la **terre à fleurs**, le régulateur ⑱ devrait être préréglé **vers la gauche** (plus sec).

Réglage du point de commutation de la sonde :

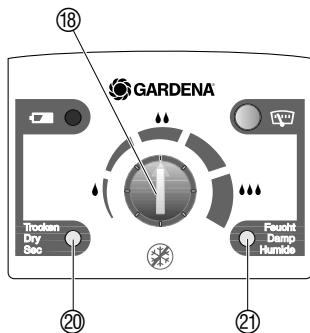

Augmentation du degré d'humidité du sol :

→ Si le sol semble trop sec pour une certaine application (type de sol ou de plante), tournez le régulateur 18 dans le sens "humide", à droite. (par ex. avec une pièce d'argent).

Réduction du degré d'humidité :

→ Si le sol semble trop humide pour une certaine application (type de sol ou de plante), tournez le régulateur 18 dans le sens "sec", à gauche. (par ex. avec une pièce d'argent).

Mesure de l'humidité du sol :

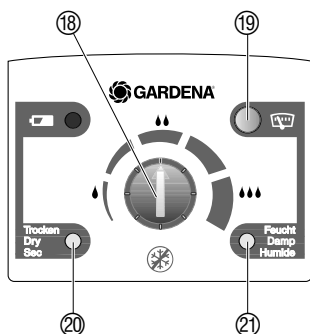

La sonde d'humidité permet de mesurer l'humidité du sol à tout moment. Quand la sonde d'humidité transmet le signal "humide" 21, aucun arrosage n'est effectué.

→ Appuyez sur la touche d'affichage 19.

La dernière humidité de sol mesurée est signalée par la LED correspondante, "sec" 20 ou "humide" 21, pendant 1 minute.

Durant la minute pendant laquelle le résultat de la mesure est signalé, vous pouvez rechercher le point de commutation approprié en tournant le régulateur jusqu'à ce que l'état affiché passe de "sec" 20 à "humide" 21 et vice versa. Si l'affichage ne commute pas, le sol est très sec ou très humide.

Conseil d'utilisation :

Pour maintenir constante l'humidité du sol, arrosez de préférence avec des cycles courts et pendant une courte durée. Cela s'applique en particulier aux jardinières de balcon qui se caractérisent par des durées d'arrosage inférieures à 5 min.

6. Mise hors service

Rangement / stockage pendant l'hiver :



Le lieu de rangement doit être inaccessible aux enfants.

1. Sortez les batteries de la sonde d'humidité et du programmeur d'arrosage.
2. Rangez le programmeur d'arrosage et la sonde d'humidité en un endroit sec à l'abri du gel.

Gestion des déchets :

(selon la directive 2012/19/UE)



Important :

Remettez les batteries usées à l'un des points de vente du réseau de distribution ou déposez-les au point de collecte municipal prévu à cet effet. La batterie doit être impérativement déchargée avant la mise au rebut.

Cet appareil ne doit pas être jeté dans les poubelles domestiques mais dans les containers spécialement prévus pour ce type de produits.

→ Important : Eliminez l'appareil par le biais du point de collecte municipal prévu à cet effet.

7. Maintenance

Remplacement de la batterie du programmeur d'arrosage :

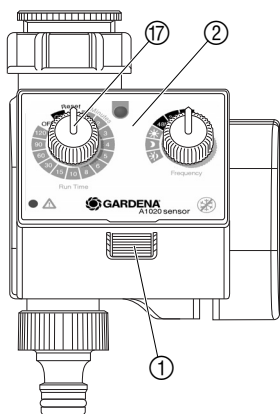

Le programmeur d'arrosage peut seulement être alimenté avec une batterie alcali-manganèse de 9 V (alcaline), type IEC 6LR61.

1. Appuyez sur la touche de déverrouillage ① et détachez l'unité de commande ② du programmeur d'arrosage.
2. Insérez la batterie ② dans le compartiment correspondant. **Respectez la polarité (+/-).**
3. Remettez l'unité de commande ② en place sur le programmeur d'arrosage.

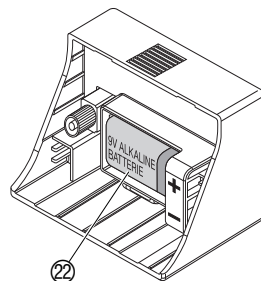

Test de la nouvelle batterie :

1. Ouvrez le robinet d'eau.
2. Réglez le bouton rotatif Run-Time ⑰ sur **ON**.
La vanne s'ouvre.
3. Réglez le bouton rotatif Run-Time ⑰ sur **OFF**.
La vanne se ferme.

Pour que l'eau qui sort ne provoque pas de dégâts, veillez à une évacuation appropriée sur le programmeur d'arrosage (en raccordant un tuyau, en posant un seau dessous, etc.).

Remplacement des batteries de la sonde d'humidité :

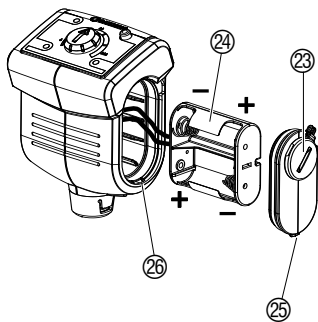

1. Déverrouillez le couvercle du compartiment batteries ⑳ avec une pièce d'argent (ou un grand tournevis) dans le sens des aiguilles d'une montre, puis enlevez le couvercle avec une légère pression.
2. Retirez le support de batterie ㉔ et insérez 2 batteries (mini-piles de 1,5 V, type IEC LR14). **Respectez la polarité (+/-).**

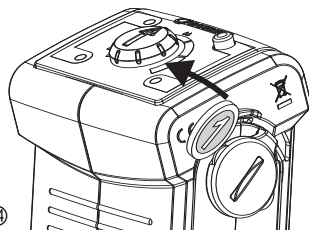

3. Placez le support ㉔ dans la sonde d'humidité. Veillez à ne pas coincer les câbles.
4. Insérez l'ergot ㉖ du couvercle de compartiment batteries ㉓ dans la fente de boîtier ㉖ et appuyez le couvercle ㉓ contre. Veillez à la bonne position du joint torique.
5. Verrouillez de nouveau le couvercle de compartiment batteries ㉓ avec une pièce d'argent (ou un grand tournevis) par une rotation dans le sens antihoraire.

Nettoyage de la zone de commande :

Si la zone de commande est sale (spécialement le capteur de lumière), nettoyez-la.

N'utilisez pas de détergents agressifs ou abrasifs.

→ Nettoyez la zone de commande avec un chiffon humide (sans dissolvant).

Nettoyage / remplacement de l'extrémité de la sonde :

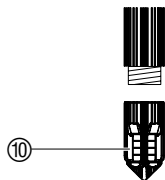

Si vous souhaitez changer l'emplacement de la sonde d'humidité, veillez à nettoyer / remplacer l'extrémité de la sonde. Le feutre de l'extrémité ne doit pas entrer en contact avec de la graisse.

→ Nettoyez l'extrémité avec ⑩ de l'eau propre.

En cas d'endommagement du feutre, vous pouvez commander une extrémité de rechange auprès du service après-vente GARDENA.

→ Dévissez l'extrémité de la sonde ⑩ et vissez la nouvelle extrémité.

Nettoyage du filtre :

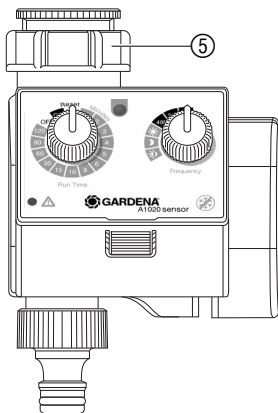

Contrôlez régulièrement le filtre et nettoyez-le si nécessaire.

1. Dévissez à la main du filetage du robinet l'écrou-raccord ⑤ du programmeur d'arrosage (n'utilisez pas de pince).
2. Retirez le filtre de l'écrou-raccord et nettoyez-le.
3. Revissez à la main l'écrou-raccord ⑤ du programmeur d'arrosage au filetage du robinet (n'utilisez pas de pince).

8. Incidents de fonctionnement

Problème	Cause possible	Solution
Arrosage manuel impossible	Le robinet est fermé.	→ Ouvrez le robinet.
	Batteries de programmeur usées / mal insérées / incorrectes.	→ Remplacez les batteries du programmeur / introduisez-les correctement / utilisez des batteries alcalines.
L'arrosage ne se met pas en route bien que le sol soit sec	La sonde d'humidité se trouve dans une cavité.	→ Placez la sonde au bon endroit (voir 4. Mise en service "Bon emplacement de la sonde d'humidité").
	Le régulateur de point de commutation est réglé trop à gauche sur "sec".	→ Tournez le régulateur de point de commutation à droite jusqu'à ce qu'il soit bien réglé.
	Batteries de programmeur usées / mal insérées / incorrectes.	→ Remplacez les batteries du programmeur / introduisez-les correctement / utilisez des batteries alcalines.

Problème	Cause possible	Solution
L'arrosage ne se met pas en route bien que le sol soit sec	Pause d'arrosage de deux heures après un arrosage commandé par la sonde d'humidité.	→ Allongez la durée d'arrosage de façon qu'il ne soit pas nécessaire d'arroser avant un intervalle de 2 heures.
	La vanne a été fermée manuellement.	→ Réglez le bouton rotatif Run-Time sur une durée d'arrosage.
	L'unité de commande est mal montée.	→ Montez l'unité de commande correctement.
L'arrosage se met en route bien que le sol soit humide	La sonde d'humidité n'est pas placée dans la zone arrosée.	→ Placez la sonde d'humidité dans la zone arrosée.
	Le régulateur de point de commutation est réglé trop à droite sur "humide".	→ Tournez le régulateur de point de commutation à gauche jusqu'à ce qu'il soit bien réglé.
	Câble de sonde défectueux ou mal branché.	→ Vérifiez le câble de sonde et les connexions.
	Une poche d'air se trouve à l'extrémité de la sonde.	→ Éliminez la poche d'air (voir 4. Mise en service "Implantation de la sonde d'humidité").
Le kit d'arrosage automatique ne coupe pas	Débit minimum inférieur à 20 l/h.	→ Raccordez davantage de goutteurs.
L'indicateur de charge de batterie de la sonde d'humidité clignote	Batteries de la sonde d'humidité usées / mal insérées / incorrectes.	→ Remplacez les batteries de la sonde d'humidité / introduisez-les correctement / utilisez des batteries alcalines.
	Sonde d'humidité défectueuse.	→ Contactez le service après-vente GARDENA.
L'indicateur d'erreur du programmeur d'arrosage clignote	Batteries de la sonde d'humidité usées / mal insérées / incorrectes.	→ Remplacez les batteries de la sonde d'humidité / introduisez-les correctement / utilisez des batteries alcalines.
	La batterie de la sonde d'humidité est déchargée.	→ Remplacez la batterie de sonde d'humidité.
	Le câble de la sonde d'humidité est défectueux.	→ Remplacez le câble de la sonde d'humidité.
	Câble de sonde défectueux ou mal branché.	→ Vérifiez le câble de sonde et les connexions.



En cas de survenance d'autres problèmes, veuillez contacter le service après-vente GARDENA. Les réparations sont réservées aux points de service après-vente GARDENA ou aux revendeurs spécialisés agréés par GARDENA.

9. Accessoires disponibles

Câble-rallonge GARDENA
(longueur : 10 mètres)

Pour rallonger le câble de capteur
à 105 mètres maximum.

Réf. 1186

10. Caractéristiques techniques

A 1020 Sensor (réf. 1835)

Programmateur d'arrosage

Pression de service
min. / max. : 0,5 bar / 12 bar

Débit minimum : 20 l/h

Température max. du fluide : 40 °C

Plage de température : 5 – 60 °C

**Durées d'arrosage
commandées par programme :** 1, 2, 3, 4, 5, 6, 8, 10, 15, 30, 60, 90, 120 minutes

**Cycles d'arrosage commandés
par la luminosité :** De jour, de nuit, en permanence

**Cycles d'arrosage commandés
par programme :** Toutes les 12 heures, toutes les 24 heures,
toutes les 48 heures

Batterie : 1 de type IEC 6LR61 LR14 (9 V alcaline 500 mAh)

**Durée d'utilisation de
la batterie :** Env. 1 an (batterie alcaline)

Sonde d'humidité

Câble de sonde : 5 m

Câble adaptateur : 20 cm

Plage de température : 5 – 60 °C

Batteries : 2 mini-piles de type IEC LR14 (1,5 V alcalines 7,8 Ah)

**Durée d'utilisation
des batteries :** env. 1 an (batteries alcalines)

11. Service / Garantie

Les prestations de service ne vous seront pas facturées si l'appareil est sous garantie.

GARDENA accorde pour cet appareil une garantie contractuelle de 2 ans à compter du jour de l'achat. Elle comprend le remplacement gratuit des pièces défectueuses ou de l'appareil, le choix en étant laissé à la libre initiative de GARDENA. En tout état de cause s'applique la garantie légale couvrant toutes les conséquences des défauts ou vices cachés (article 1641 et suivants du Code Civil). Pour que ces garanties soient valables, les conditions suivantes doivent être remplies :

- L'appareil a été manipulé de manière adéquate, suivant les instructions du mode d'emploi.
- Il n'y a eu aucun essai de réparation, ni par le client, ni par un tiers.

L'extrémité de sonde avec feutre, qui est une pièce d'usure, est exclue de la garantie.

Une intervention sous garantie ne prolonge pas la durée initiale de la garantie contractuelle.

Toutes les revendications dépassant le contenu de ce texte ne sont pas couvertes par la garantie, quel que soit le motif de droit. Pendant la période de garantie, le Service Après-Vente effectuera, à titre payant, les réparations nécessaires par suite de manipulations erronées.

En cas de garantie, veuillez envoyer le produit en port payé avec le bon d'achat et une description du problème, à l'adresse du Service Après-Vente figurant au verso.

D Produkthaftung

Wir weisen ausdrücklich darauf hin, dass wir nach dem Produkthaftungsgesetz nicht für durch unsere Geräte hervorgerufene Schäden einzustehen haben, sofern diese durch unsachgemäße Reparatur verursacht oder bei einem Teileaustausch nicht unsere Original GARDENA Teile oder von uns freigegebene Teile verwendet werden und die Reparatur nicht vom GARDENA Service oder dem autorisierten Fachmann durchgeführt wird. Entsprechendes gilt für Ergänzungsstücke und Zubehör.

F Responsabilité

Nous vous signalons expressément que GARDENA n'est pas responsable des dommages causés par ses appareils, dans la mesure où ces dommages seraient causés suite à une réparation non conforme, dans la mesure où, lors d'un échange de pièces, les pièces d'origine GARDENA n'auraient pas été utilisées, ou si la réparation n'a pas été effectuée par le Service Après-Vente GARDENA ou l'un des Centres SAV agréés GARDENA. Ceci est également valable pour tout ajout de pièces et d'accessoires autres que ceux préconisés par GARDENA.

I Responsabilità del prodotto

Si rende espressamente noto che, conformemente alla legislazione sulla responsabilità del prodotto, non si risponde di danni causati da nostri articoli se originati da riparazioni eseguite non correttamente o da sostituzioni di parti effettuate con materiale non originale GARDENA o comunque da noi non approvato e, in ogni caso, qualora l'intervento non venga eseguito da un centro assistenza GARDENA o da personale specializzato autorizzato. Lo stesso vale per le parti complementari e gli accessori.

E Responsabilidad de productos

Advertimos que conforme a la ley de responsabilidad de productos no nos responsabilizamos de daños causados por nuestros aparatos, siempre y cuando dichos daños hayan sido originados por arreglos o reparaciones indebidas, por recambios con piezas que no sean piezas originales GARDENA o bien piezas autorizadas por nosotros, así como en aquellos casos en que la reparación no haya sido efectuada por un Servicio Técnico GARDENA o por un técnico autorizado. Lo mismo es aplicable para las piezas complementarias y accesorios.

P Responsabilidade sobre o produto

Queremos salientar que segundo a lei da responsabilidade do fabricante, nós não nos responsabilizaremos por danos causados pelo nosso equipamento, quando estes ocorrerem em decorrência de reparações inadequadas ou da substituição de peças por peças não originais da GARDENA, ou peças não autorizadas. A responsabilidade tornar-se-á nula também depois de reparações realizadas por oficinas não autorizadas pela GARDENA. Esta restrição valerá também para peças adicionais e acessórios.

<p>D EG-Konformitätserklärung Der Unterzeichnete Husqvarna AB, 561 82 Huskvarna, Sweden bestätigt, dass die nachfolgend bezeichneten Geräte in der von uns in Verkehr gebrachten Ausführung die Anforderungen der harmonisierten EU-Richtlinien, EU-Sicherheitsstandards und produktspezifischen Standards erfüllen. Bei einer nicht mit uns abgestimmten Änderung der Geräte verliert diese Erklärung ihre Gültigkeit.</p>	<p>Bezeichnung des Gerätes: Bewässerungsautomat Désignation du matériel : Kit d'arrosage automatique Descrizione del prodotto: Set per irrigazione automatica Descripción de la mercancía: Sistema automático de riego Descrição do aparelho: Mecanismo de Irrigaçãoão</p>
<p>F Certificat de conformité aux directives européennes Le constructeur, soussigné : Husqvarna AB, 561 82 Huskvarna, Sweden, déclare qu'à la sortie de ses usines le matériel neuf désigné ci-dessous était conforme aux prescriptions des directives européennes énoncées ci-après et conforme aux règles de sécurité et autres règles qui lui sont applicables dans le cadre de l'Union européenne. Toute modification portée sur ce produit sans l'accord express de Husqvarna supprime la validité de ce certificat.</p>	<p>Typ: Art.-Nr.: Type : Référence : Modello: A 1020 Sensor Art. : 1835 Tipo: Art. N°: Tipo: Art. N°:</p>
<p>I Dichiarazione di conformità alle norme UE La sottoscritta Husqvarna AB, 561 82 Huskvarna, Sweden, certifica che il prodotto qui di seguito indicato, nei modelli da noi commercializzati, è conforme alle direttive armonizzate UE nonché agli standard di sicurezza e agli standard specifici di prodotto. Qualunque modifica apportata al prodotto senza nostra specifica autorizzazione invalida la presente dichiarazione.</p>	<p>EU-Richtlinien: 2004/108/EC Directives européennes : Direttive UE: Normativa UE: 2011/65/EC Diretrizes da UE: Harmonisierte EN: DIN EN 60730-1 DIN EN 60730-2-7</p>
<p>E Declaración de conformidad de la UE El que suscribe Husqvarna AB, 561 82 Huskvarna, Sweden, declara que la presente mercancía, objeto de la presente declaración, cumple con todas las normas de la UE, en lo que a normas técnicas, de homologación y de seguridad se refiere. En caso de realizar cualquier modificación en la presente mercancía sin nuestra previa autorización, esta declaración pierde su validez.</p>	<p>Hinterlegte Dokumentation: GARDENA Technische Dokumentation M. Kugler 89079 Ulm Deposited Documentation: GARDENA Technical Documentation M. Kugler 89079 Ulm Documentation déposée : Documentation technique GARDENA M. Kugler 89079 Ulm</p>
<p>P Certificado de conformidade da UE Os abaixo mencionados Husqvarna AB, 561 82 Huskvarna, Sweden, por este meio certificam que ao sair da fábrica o aparelho abaixo mencionado está de acordo com as diretivas harmonizadas da UE, padrões de segurança e de produtos específicos. Este certificado ficará nulo se a unidade for modificada sem a nossa aprovação.</p>	<p>Anbringungsjahr der CE-Kennzeichnung: 2006 Date d'apposition du marquage CE : Anno di rilascio della certificazione CE : Colocación del distintivo CE : Ano de marcação pela CE :</p>
	<p>Ulm, den 19.09.2013 Der Bevollmächtigte Fait à Ulm, le 19.09.2013 Représentant légal Ulm, 19.09.2013 Rappresentante autorizzato Ulm, 19.09.2013 Representante autorizado Ulm, 19.09.2013 Representante autorizado</p> <p><i>Reinhard Pompe</i> Reinhard Pompe (Vice President)</p>

Bild Nr. Picture No.	Ersatzteil-Nr. Spare Part No.	Bezeichnung	Description	Désignation
Art.-Nr. 1835		Bewässerungs- automat A 1020	Watertimer A 1020	Programmateur d'arrosage A 1020
2	1835-00.610.00 #	Steuerteil 24 h, vollst.	Control component 24 h, cpl.	Boite de commande 24h, cpl.
3	1815-00.600.23	Gehäuse, links	Case, left	Carter, gauche
4	1121-00.000.01	Flachdichtung 25,1 x 3	Washer 25, 1 x 3	Joint plat 25,1 x 3
5 + 4	924-00.600.00	Adapter 1" - 3/4"	Adapter 1" - 3/4"	Adaptateur 1" - 3/4"
6	1815-00.614.00	Feinfilter 1"	Fine filter 1"	Filtre 1"
6 - 10	1815-00.706.00	Ventilkörper, vollst.	Valve body, cpl.	Corps de soupape, cpl.
6 - 21/3	1815-00.742.00	Hydraulikteil, vollst.	Hydraulic part cpl.	Pièce hydraulique, cpl.
7	1210-00.600.61	Anschlusschülse, vollst.	Connecting bush, cpl.	Douille de raccord, cpl.
8	964-00.505.04	O-Ring 18,4 x 2,7	O-Ring 18,4 x 2,7	Joint torique 18,4 x 2,7
11	1815-00.617.00	Membrane, vollst.	Diaphragm, cpl.	Membrane, cpl.
12	1815-00.610.27	Steuerdüse	Control nozzle	Buse de commande
13	1169-00.600.39	Druckfeder, groß	Pressure spring, large	Ressort de pression, grand
14 + 12	1815-00.743.00	Ventildeckel, vollst.	Valve cap, cpl.	Couvercle de soupape, cpl.
15	1672-00.600.11	O-Ring 24 x 2	O-Ring 24 x 2	Joint torique 24 x 2
16	1174-00.617.00	Magnetplatte, vollst.	Magnetic plate, cpl.	Clapet magnétique, cpl.
17	1174-00.610.11	Druckfeder, klein	Pressure spring, small	Ressort de pression, petit
6 - 19	1815-00.707.00	El.Magnet + Hydraulikteil	Electro-magnet + hydraulic part	Electro-aimant + pièce hydraulique
20	1825-00.600.01	Gehäuse, rechts	Case, right	Carter, droite
21	1174-00.610.07	Blechschrabe 3,5 x 25-F-H	Screw 3,5 x 25-F-H	Vis à tôle 3,5 x 25-F-H
22 + 23	1815-00.791.00	Diebstahlsicherung, kpl.	Anti-theft device, cpl.	Antivol, cpl.
23	1174-00.600.13	Einwegschrabe B4, 2 x 19	Screw B4, 2 x 19	Vis à voie unique B4, 2 x 19
24 / 25 / 4	901-00.100.00	Hahnstück 3/4"	Tap connector 3/4"	Nez de robinet 3/4"
25	900-00.101.06	O-Ring System 10,5 x 2,7	O-Ring System 10,5 x 2,7	Joint torique Système 10,5 x 2,7
26	1815-00.610.38	Mylarfolie 50, rund	Mylar foil 50, round	Feuille mylar 50, rond

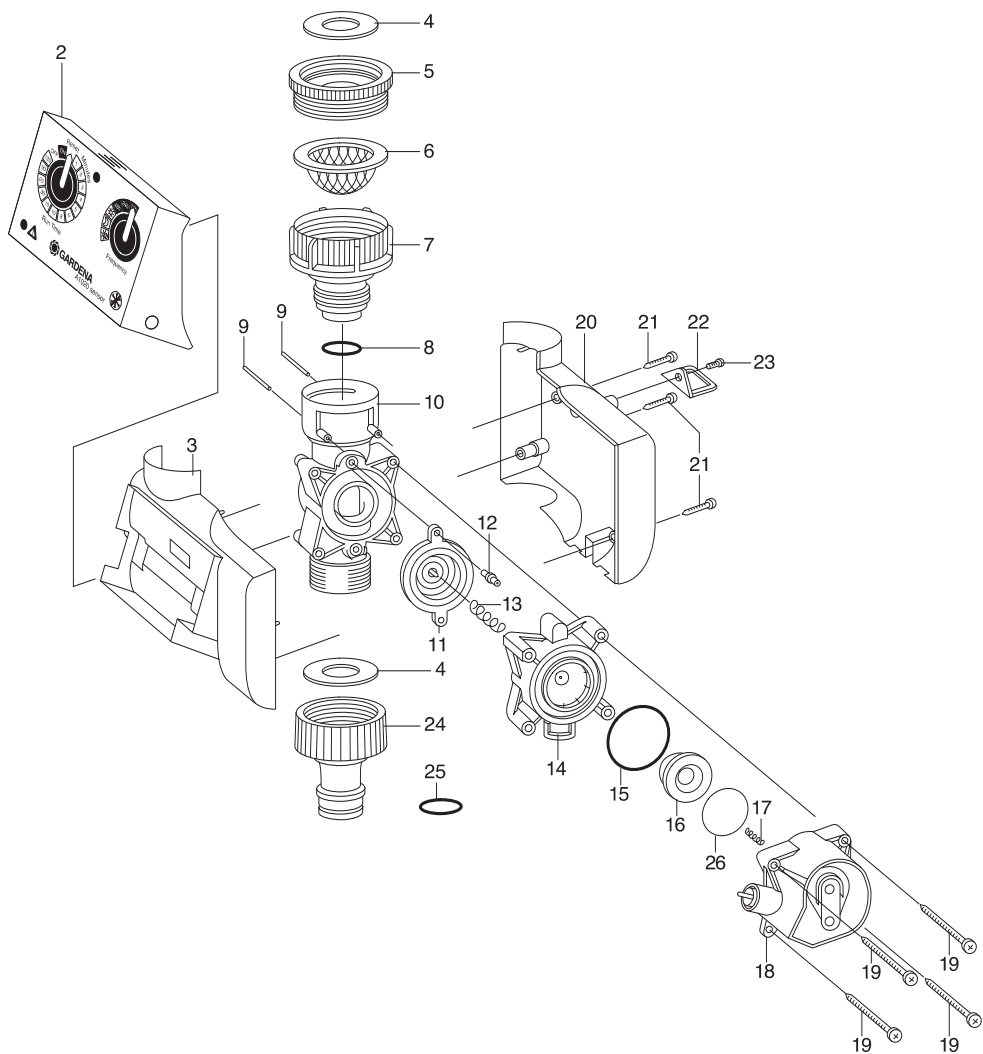

Deutschland / Germany

GARDENA GmbH
Central Service
Hans-Lorenser-Straße 40
D-89079 Ulm
Produktfragen:
(+49) 731 490-123
Reparaturen:
(+49) 731 490-290
service@gardena.com

Albania

COBALT Sh.p.k.
Rr. Siri Kodra
1000 Tirana
Argentina
Husqvarna Argentina S.A.
Av.del Libertador 5954 –
Piso 11 – Torre B
(C1428ARP) Buenos Aires
Phone: (+54) 11 5194 5000
info.gardena@
ar.husqvarna.com

Armenia

Garden Land Ltd.
61 Tigran Mets
0005 Yerevan

Australia

Husqvarna Australia Pty. Ltd.
Locked Bag 5
Central Coast BC
NSW 2252
Phone: (+61) (0) 2 4352 7400
customer.service@
husqvarna.com.au

Austria / Österreich

Husqvarna Austria GmbH
Consumer Products
Industriezeile 36
4010 Linz
Tel.: (+43) 732 77 01 01-90
consumer.service@
husqvarna.at

Azerbaijan

Firm Progress
a. Aliyev Str. 26A
10522 Baku

Belgium

GARDENA Belgium NV/SA
Sterrebeekstraat 163
1930 Zaventem
Phone: (+32) 2 720 92 12
Mail: info@gardena.be

Bosnia / Hercegovina

SILK TRADE d.o.o.
Industrijska zona Bukva bb
74260 Tešanj

Brazil

Husqvarna do Brasil Ltda
Av. Francisco Matarazzo,
1400 – 19º andar
São Paulo – SP
CEP: 05001-903
Tel: 0800-112252
marketing.br.husqvarna@
husqvarna.com.br

Bulgaria

Хускварна България ЕООД
Бул. „Андрей Ляпчев“ № 72
1799 София
Тел.: (+359) 02/9753076
www.husqvarna.bg

Canada / USA

GARDENA Canada Ltd.
100 Summerlea Road
Brampton, Ontario L6T 4X3
Phone: (+1) 905 927 9330
info@gardena.ca

Chile

Maquinarias Agroforestales
Ltda. (Maga Ltda.)
Santiago, Chile
Avda. Chesterton
8355 comuna Las Condes
Phone: (+56) 2 202 4417
Dalton@мага.cl
Zipcode: 7560330
Temuco, Chile
Avda. Valparaiso # 01466
Phone: (+56) 45 222 126
Zipcode: 4780441

China

Husqvarna (China) Machinery
Manufacturing Co., Ltd.
No. 1355, Xia Xin Rd.,
Ma Lu Zhen, Jia Ding Dist.,
Shanghai
201801
Phone: (+86) 21 59159629
Domestic Sales
www.gardena.com.cn

Colombia

Husqvarna Colombia S.A.
Calle 18 No. 68 D-31, zona
Industrial de Montevideo
Bogotá, Cundinamarca
Tel. 571 2922700 ext. 105
jairo.salazar@
husqvarna.com.co

Costa Rica

Compania Exim
Euroberoamericana S.A.
Los Colegios, Moravia,
200 metros al Sur del Colegio
Saint Francis – San José
Phone: (+506) 297 6883
exim_euro@racsa.co.cr

Croatia

SILK ADRIA d.o.o.
Josipa Lončara 3
10090 Zagreb
Phone: (+385) 1 3794 580
silk.adria@zg-t-com.hr

Cyprus

Med Marketing
17 Digeni Akrita Ave
P.O. Box 27017
1641 Nicosia

Czech Republic

Husqvarna Česko s.r.o.
Türkova 2319/5b
149 00 Praha 4 – Chodov
Bezplatná infolinka:
800 100 425
servis@cz.husqvarna.com

Denmark

GARDENA/Husqvarna
Consumer Outdoor Products
Salgsafdelning Danmark
Box 9003
S-200 39 Malmö
info@gardena.dk

Dominican Republic

BOSQUESA, S.R.L.
Carretera Santiago Licey
Km. 5 ½
Esquina Copal II.
Santiago, Dominican Republic
Phone: (+809) 736-0333
joserbosquesa@claro.net.do

Ecuador

Husqvarna Ecuador S.A.
Arupos E1-181 y 10 de Agosto
Quito, Pichincha
Tel. (+593) 22800739
francisco.jacom@
husqvarna.com.ec

Estonia

Husqvarna Eesti OÜ
Consumer Outdoor Products
Kesk tee 10, Aaviku küla
Rae vald
Harju maakond
75305 Estonia
kontakt.etj@husqvarna.ee

Finland

Oy Husqvarna Ab
Consumer Outdoor Products
Lautatarhankatu 8 B / PL 3
00581 HELSINKI
info@gardena.fi

France

GARDENA France
Immobilier Expositif
9-11 allée des Pierres Mayettes
ZAC des Barbanniers, B.P. 99
-F- 92232 GENNEVILLIERS
cedex
Tél. (+33) 01 40 85 30 40
service.consommateurs@
gardena.fr

Georgia

AL Group
39, rue Jacques Stas
Belilashvili 8
1159 Tbilisi

Great Britain

Husqvarna UK Ltd
Preston Road
Aycliffe Industrial Park
Newton Aycliffe
Consumer Durham
DL5 6UP
info.gardena@
husqvarna.co.uk

Greece

PAPADOPOULOS S.A.
92 ATHINON AVENUE
ATHENS
POST CODE 10442
GREECE
Phone: (+30) 210 5193100
info@papadopoulos.com.gr

Hungary

Husqvarna Magyarországi Kft.
Ezred u. 1-3
1044 Budapest
Telefon: (+36) 1 251-4161
vevoszolgalat.husqvarna@
husqvarna.hu

Iceland

O. Johnson & Kaaber
Tunguhalsi 1
110 Reykjavik
oj@ojk.is

Ireland

Husqvarna UK Ltd
Preston Road
Aycliffe Industrial Park
Newton Aycliffe
County Durham
DL5 6UP
info.gardena@
husqvarna.co.uk

Italy

Husqvarna Italia S.p.A.
Via Como 72
23868 VALMADRERA (LC)
Phone: (+39) 0341.203.111
info@gardenaitalia.it

Japan

KAKUJICHI Co. Ltd.
Sumitomo Realty &
Development Kojimachi
BLDG., 8F
5-1 Nibanencho
Chiyoda-ku
Tokyo 102-0084
Phone: (+81) 33 264 4721
m_ishihara@kaku-ichi.co.jp

Kazakhstan

LAMED Ltd.
155/1, Tazhibayevoy Str.
050060 Almaty
IP Schmidt
Abayavenue 3B
110 005 Kostanay
gardena@husqvarna.com.kz

Korea

Kyung Jin Trading Co., LTD.
107-4, SunDuk Bld.,
YangJae-dong,
Seocho-gu,
Seoul, (zipcode: 137-891)
Phone: (+82) (0)2 574-6300

Kyrgyzstan

Alye Maki
av. Molodaya Guardir J 3
720014
Bishkek

Latvia

Husqvarna Latvija
Consumer Outdoor Products
Bākužu iela 6
LV-1024 Rīga
info@husqvarna.lv

Lithuania

UAB Husqvarna Lietuva
Consumer Outdoor Products
Ateities pl. 77C
LT-52104 Kaunas
centras@husqvarna.lt

Luxembourg

Magasins Julies Neuberg
39, rue Jacques Stas
Luxembourg-Gasperich 2549
Case Postale No. 12
Luxembourg 2010
Phone: (+352) 40 14 01
api@neuberg.lu

Mexico

AFOSA
Av. Lopez Mateos Sur # 5019
Col. La Calma 45070
Zapopan, Jalisco
Mexico
Phone: (+52) 33 3818-3434
icornejo@afosa.com.mx

Moldova

Comvel S.R.L.
290 A. Muncestii Str.
20022 Chisinau

Netherlands

GARDENA Nederland B.V.
Postbus 50176
1305 AD ALMERE
Phone: (+31) 36 521 00 00
info@gardena.nl

Neth. Antilles

Jonka Enterprises N.V.
Sta. Rosa Weg 196
P.O. Box 8200
Curaçao
Phone: (+599) 9 767 66 55
pjm@jonka.com

New Zealand

Husqvarna New Zealand Ltd.
PO Box 76-437
Manukau City 2241
Phone: (+64) (0) 9 9202410
support.nz@husqvarna.co.nz

Norway

GARDENA
Husqvarna Consumer
Outdoor Products
Salgskontor Norge
Kleiverveien 6
1540 Vestby
info@gardena.no

Peru

Husqvarna Perú S.A.
Jr. Ramón Cárcamo 710
Lima 1
Tel: (+51) 1 3320400 ext.416
juan.rumzgo@
husqvarna.com

Poland

Husqvarna
Poland Spółka z o.o.
ul. Wysockiego 15 b
03-371 Warszawa
Phone: (+48) 22 330 96 00
gardena@husqvarna.com.pl

Portugal

Husqvarna Portugal, SA
Lagoa - Albarraque
2635 - 595 Rio de Mouro
Tel.: (+351) 21 922 85 30
Fax: (+351) 21 922 85 36
info@gardena.pt

Romania

Madex International Srl
Soseaua Odaii 117-123,
RO 013603
Bucuresti, S 1
Phone: (+40) 21 352.76.03
madex@ines.ro

Russia

ООО „Хускварна“
141400, Московская обл.,
г. Химки,
улица Ленинградская,
владение 39, стр.6
Бизнес Центр
„Химки Бизнес Парк“,
помещение ОВ02_04

Serbia

Domel d.o.o.
Autoput za Novi Sad bb
11273 Belgrade
Phone: (+381) 118488812
miroslav.jejina@domel.rs

Singapore

Hy-Ray PRIVATE LIMITED
40 Jalan Pampin
#02-08 Tat Ann Building
Singapore 577185
Phone: (+65) 6253 2277
shiyng@hyray.com.sg

Slovak Republic

Husqvarna Česko s.r.o.
Türkova 2319/5b
149 00 Praha 4 – Chodov
Bezplatná infolinka:
800 154 044
servis@sk.husqvarna.com

Slovenia

Husqvarna Austria GmbH
Consumer Products
Industriezeile 36
4010 Linz
Tel.: (+43) 732 77 01 01-90
consumer.service@
husqvarna.at

South Africa

Husqvarna
South Africa (Pty) Ltd
Postnet Suite 250
Private Bag X6,
Cascades, 2202
South Africa
Phone: (+37) 33 846 9700
info@gardena.co.za

Spain

Husqvarna España S.A.
C/ Basauri, nº 6
La Florida
28023 Madrid
Phone: (+34) 91 708 05 00
atencioncliente@gardena.es

Suriname

Agrofriv n.v.
Verlengde Hogestraat #22
Phone: (+597) 472426
agrofriv@sr-net
Pobox: 2006
Paramaribo
Suriname – South America

Sweden

Husqvarna AB
S-561 82 Huskvarna
info@gardena.se

Switzerland / Schweiz

Husqvarna Schweiz AG
Consumer Products
Industriestrasse 10
5506 Mägerwil
Phone: (+41) (0) 62 887 37 90
info@gardena.ch

Turkey

GARDENA Dost Diş Ticaret
Mümesillik A.Ş.
Sanayi Cad. Adil Sokak
No: 1/B Kartal
34873 Istanbul
Phone: (+90) 216 38 93 99
info@gardena-dost.com.tr

Ukraine / Україна

ТОБ «Хусварна Україна»
вул. Васильківська, 34,
офіс 204-р
03022, Київ
Тел. (+380) 044 498 39 02
info@gardena.ua

Uruguay

FELI SA
Entre Ríos 1083 CP 11800
Montevideo – Uruguay
Tel: (+598) 22 03 18 44
info@felisa.com.uy

Venezuela

Corporación Casa y Jardín C.A.
Av. Caroní, Edif. Trezmen, PB.
Colinas de Bello Monte.
1050 Caracas.
Tlf: (+58) 212 992 33 22
info@casayjardin.net.ve

1835-20.960.06/0714
© GARDENA
Manufacturing GmbH
D-89070 Ulm
http://www.gardena.com