

EasyControl
Art. 1881

- GR** Οδηγίες χρήσης
Ηλεκτρονικός προγραμματι-
στής ποτίσματος
-
- PL** Instrukcja obsługi
Sterownik nawadniania
-
- CZ** Návod k použití
Zavlažovací počítač
-
- SK** Návod na použitie
Zavlažovací počítač
-
- H** Használati útmutató
Öntözőkomputer
-
- HR** Uputstva za upotrebu
Kompjuter za upravljanje
navodnjavanja
-
- RUS** Инструкция по эксплуатации
Компьютер для полива
-
- TR** İşletim kılavuzu
Su Bilgisayarı
-
- BG** Инструкция за експлоатация
Компютър за вода

GR

PL

CZ

SK

H

HR

RUS

TR

BG

GARDENA Su Bilgisayarı EasyControl



Almanca'dan orijinal talimatların çevirisi.

Lütfen işletim kılavuzunu özenli bir şekilde okuyunuz ve içinde yazılı bilgilere riayet ediniz. Bu işletim kılavuzunu okumak suretiyle ürün, doğru kullanım ve emniyet bilgileri hakkında bilgi edininiz.



Emniyet nedenlerinden ötürü 16 yaşından küçüklerin ve bu işletim kılavuzunu okumamış ve öğrenmemiş kimselerin bu ürünü kullanmaları yasaktır. Fiziksel veya ruhsal yetenekleri kısıtlı kimseler bu ürünü yalnızca yetkili bir kişinin gözetimi altında ve verilecek talimatlar doğrultusunda kullanabilirler. Çocukların ürünle oynamadıklarından emin olmak için asla gözetimsiz bırakmayınız.

→ Bu işletim kılavuzunu lütfen özenle saklayınız.

İçindekiler dizini

1. GARDENA Su Bilgisayarınızın kullanım sahası	136
2. Emniyet bilgileri	136
3. Fonksiyon	137
4. Devreye alma	140
5. Programlama	143
6. Devre dışı çıkarma	147
7. Bakım	148
8. Arızaların giderilmesi	149
9. Teslim edilebilir aksesuar	151

10. Teknik özellikler	152
11. Service / Garantie	153

1. GARDENA Su Bilgisayarınızın kullanım sahası

Amacına uygun kullanım :

GARDENA Su Bilgisayarı, ev ve hobi bahçelerinde yalnızca dış mekanda yağmurlama ve sulama sistemlerinin kontrol edilmesi için öngörülmüştür. Sulama bilgisayarı iki ayrı çıkışa sahip olup örn. tatil sırasında otomatik sulama için kullanılabilir.

Dikkat edilmeli



GARDENA sulama bilgisayarcının, endüstriyel alanda ve kimyasallar, gıda maddeleri, kolay yanıcı ve patlayıcı maddelerle bağlantılı olarak kullanılması yasaktır.

2. Emniyet bilgileri

Pil :

Fonksiyon emniyeti nedenlerinden ötürü yalnızca IEC 6LR61 tipi 9 V'luk bir Alkali-Mangan (alkalin) pil kullanılabilir !

Uzun düre dışarıda olduğunuzda su bilgisayarcının zayıf pil yüzünden devre dışı kalmasını önlemek için pil simgesi yanıp söndüğünde pil değiştirilmelidir.

Devreye alma :

Sulama bilgisayarı, pil bölmesine su girmesini önlemek için yalnızca başlık somunuyla birlikte dik olarak yukarı monte edilmelidir.

Sulama bilgisayarının güvenli bir şalt fonksiyonu için gerekli asgari su akış miktarı çıkış başına 20 – 30 l/h'dir. Örn. Micro-Drip sisteme kumanda edilmesi için en az 10 adet 2 litrelik damlatıcı gereklidir.

Yüksek sıcaklıklarda (ekranda 60 °C üzerinde) LCD göstergenin kapandığı görülebilir; bu program akışı üzerinde herhangi bir etkiye sahip değildir. Soğu-duktan sonra LCD göstergesi yeniden görünür.

Akan suyun sıcaklığı maks. 40 °C olmalıdır.

→ Yalnızca temiz tatlı su kullanınız.

Minimum çalışma basıncı 0,5 bar, maksimum çalışma basıncı 12 bar'dır.

Çekme sonucu yüklere maruz kalmasından kaçınınız.

→ Bağlı hortumdan tutup çekmeyiniz.

Programlama için kumandayı gövdeden alabilirsiniz. Kumandayı valf açıkken çekildiğinde kumanda yeniden takılana kadar valf açık kalır.

3. Fonksiyon

Sulama bilgisayarıyla bahçe günün herhangi bir zamanında her iki çıkıştan biri üzerinden günde azami 3 defa (8 saatte bir) tam otomatik olarak sulanabilir. Bununla birlikte sulama için yağmurlama sistemleri, bir fıskiye sulama sistemi veya bir damlama sulama sistemi kullanılabilir.

Sulama bilgisayarı oluşturulan programa uygun olarak sulama işlemini tam otomatik olarak uygular ve bu sayede tatil sırasında da kullanılabilir. Sabahın erken ve akşamın geç saatlerinde buharlaşma ve bu nedenle su sarfiyatı da azdır.

Sulama programı kontrol elemanları aracılığıyla kolayca girilir.

Bir sulama programı sulama süresinden, periyoddan ve başlama zamanından oluşur.

Kontrol elemanları:

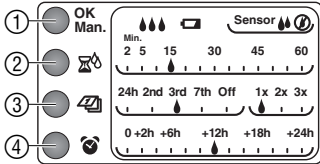

Tuşlar	Fonksiyon
① OK tuşu / Man. tuşu	-- tuşlarıyla ayarlanmış değeri uygular. Su akışının manuel olarak açılması ve kapatılması.
② - tuşu	Sulama süresini değiştirir.
③ - tuşu	Sulama periyodunu değiştirir.
④ - tuşları	Sulama başlama zamanını kaydırır.

Ekran göstergeleri:

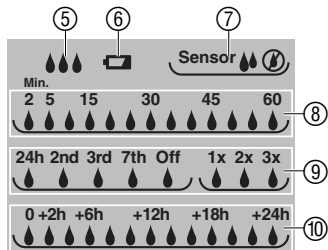

Gösterge

Açıklama

⑤

Sulama sırasında sırasıyla yanıp sönerler.

⑥

Pilin değiştirilmesi gerektiğinde yanıp söner. Valf 4 hafta daha açılır.

Pil boşaldığında sürekli gösterilir. Valf artık açılmaz

(Pili değiştiriniz bkz. 4. Devreye alma “Pilin takılması”).

⑦ **Sensör**

Sensörün kuru bildirdiğini ve programlanmış sulamanın yürütüldüğünü gösterir.

Sensör

Sensörün nem bildirdiğini ve programlanmış sulamanın yürütüldüğünü gösterir

(bakınız 4. Devreye alma “Toprak nem veya yağmur sensörünü bağlayın”)

⑧

Sulama süresi (giriş modunda yanıp söner).

⑨

Sulama periyodu (giriş modunda yanıp söner).

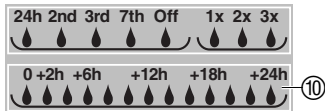

- ⑩ Başlama zamanı kaydırma (giriş modunda yanıp söner). Program başlangıcına kalan süreyi gösterir.

4. Devreye alma

Pilin takılması:

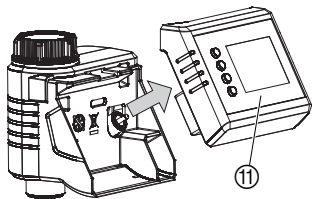

Sulama bilgisayarı yalnızca IEC 6LR61 tipi 9 V'luk bir Alkali-Mangan (Alkaline) pil ile çalıştırılabilir.

1. Kumandayı ⑪ sulama bilgisayarı gövdesinden çıkartınız.

2. Pili pil bölmesine ⑫ takınız.
Bu sırada kutupların P olmasına dikkat ediniz.

Ekran 2 saniye için tüm LCD sembollerini gösterir ve sonra sembolü sulama süresi için yanıp söner (bkz. 5. Programlama).

3. Kumandayı ⑪ yeniden gövdeye takınız.

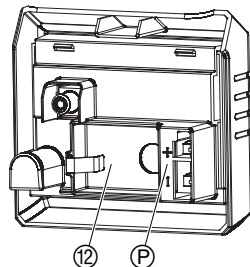

Sulama bilgisayarının bağlanması:

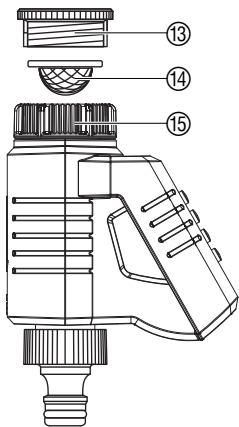

Sulama bilgisayarı, 33,3 mm (G 1") dişli su vanaları için bir başlık somunu (15) ile donatılmıştır. Birlikte verilen adaptör (13) sulama bilgisayarının 26,5 mm (G 3/4")- dişli su vanalarına bağlanması için kullanılır.

→ Kir filtresini (14) başlık somununa (15) yerleştirin ve su bilgisayarını su vanasına bağlayınız.

Toprak nemi veya yağmur sensörünün bağlanması (opsiyonel):

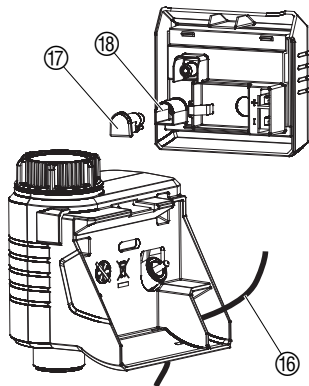

Zamana bağlı sulamanın yanı sıra sulama programına toprak nemi veya yağış dahil edilebilir.

Toprak nemi yeterli olduğunda veya yağış olduğunda program otomatik olarak durdurulur veya programın açılması engellenir. Bundan bağımsız olarak manuel sulama her zaman yapılabilir.

1. Kumandayı ⑪ su bilgisayar gövdesinden çıkartınız (bkz. 4. Devreye alma "Pilin takılması").
2. Toprak nem sensörünü yağmurlama sahası **içine** – **veya** – yağmur sensörünü (gerekirse uzatma kablosuyla) yağmurlama sahası dışına yerleştiriniz.
3. Sensör kablosunu ⑫ gövdenin deliğinden geçiriniz.
4. Kapağı ⑬ çektiriniz ve sensör kablosunun ⑫ fişini su bilgisayarının sensör bağlantısına ⑭ takınız.

Sensör durumunun ekranda gösterilmesi 1 dakika kadar sürebilir.

Eski sensörlerin bağlanması için **GARDENA Adaptör kablosuna 1189-00.600.45** ihtiyaç duyulur, bu kablo GARDENA servisinden temin edilebilir.

Hırsız emniyetinin monte edilmesi (seçenek):

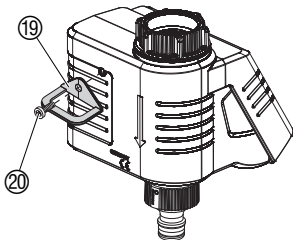

Sulama bilgisayarını hırsızlığa karşı korumak için, **GARDENA Hırsız emniyetini Art.-No. 1815-00.791.00** GARDENA servisinden temin edebilirsiniz.

1. Kelepçeyi ①9 civatayla ②0 sulama bilgisayarının arka tarafına vidalayınız.
2. Kelepçeyi ①9 örn. bir zinciri sabitlemek için kullanınız.

Bir kez vidalandıktan sonra civatanın artık sökülmesi mümkün değildir.

5. Programlama

Öneri: → Su bilgisayarını su vanası kapalıyken programlayın.
Böylece yanlışlıkla ıslanmanızı önlersiniz.

Sulama programının girilmesi:



Programın oluşturulması için kumanda çıkartılabilir ve programlama işlemi mobil olarak yapılabilir (bakınız 4. Devreye alma “**Pilin takılması**”).

Pil takıldıktan sonra tam bir sulama programı girilene kadar tüm program adımları otomatik olarak sırasıyla çağrılır.

10 dakika boyunca bir program girilmezse sulama periyodu “Off” konumuna geçer.

Sulama süresinin ayarlanması:

Sulama süresi **2** ile **60** dakika (5 dakikalık aralıklarla) ayarlanabilir.

1. -tuşuna basınız.
💧-sembolü güncel sulama süresinin altında yanıp söner.
2. -tuşuna istenilen sulama süresi ayarlanana kadar basınız (örn. **30** dakika).



3. **OK** tuşuna basınız.

Sulama süresi kaydedilmiştir.

Sulama periyodu (Gün / Sıklık) ayarlanması:

Sulama günleri her gün (**24h**) ile her 7 gün (**7th**) arasında ve sulama sıklığı **1x** (her 24 saatte bir), **2x** (her 12 saatte bir) veya **3x** (her 8 saatte bir) olarak sulama gününde yürütülebilir.

Off konumunda sulama programı yürütülmez.

1. -tuşuna basınız.
Das -sembolü güncel sulama günleri altında yanıp söner.
2. -tuşuna istenilen sulama günleri ayarlanana kadar basınız (örn. **2nd** = Her 2. gün).

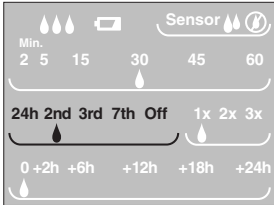
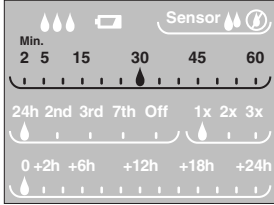

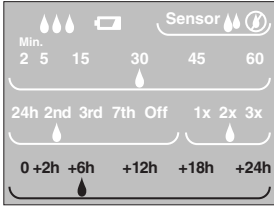
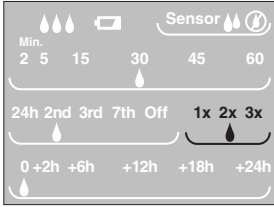

Önemli Uyarılar:

3. **OK** tuşuna basınız.

-sembolü güncel sulama sıklığı altında yanıp söner.

4. **-tuşuna** istenilen sulama sıklığı ayarlanana kadar basınız (örn. **2x** = 24 saatte 2 kez).

5. **OK** tuşuna basınız.

Sulama periyodu kaydedilmiştir.

Başlama zamanı kaydırmasının ayarlanması:

Başlama zamanı 24 saat kadar kaydırılabilir (sulama uygun biçimde daha geç yürütülür). Başlama zamanı **0** olduğunda sulama derhal yürütülür (valf hemen açılır).

1. **-tuşuna** basınız.

-sembolü güncel kaydırma süresinin altında yanıp söner.

2. **-tuşuna** istenilen kaydırma süresi ayarlanana kadar basın (örn. **+6h** = sulama 6 saat sonra).

3. **OK** tuşuna basınız.

Kaydırma süresi kaydedilmiştir.

Sulama günleri **Off** konumuna ayarlanırsa sulama programı devre dışı bırakılır ve sulama süresi ve başlama zamanı kaydırması değiştirilemez. Ancak buna rağmen manuel sulama mümkündür.

Manuel Sulama:

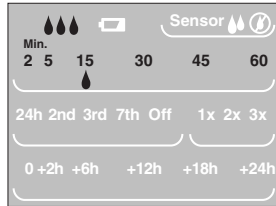
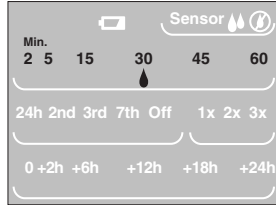

Tekrar etkinleştirmek için sulama günlerini **Off** olmayacak şekilde seçiniz.

Valf her zaman manuel açılabilir veya kapatılabilir.

Programla kontrol edilen açık bir valf de program verileri (sulama süresi, periyodu ve başlama zamanı) değiştirilmeksizin önceden kapatılabilir. Kumanda takılı olmalıdır.

1. **Man.**-tuşuna basınız.

🚰-sembolü *güncel sulama süresi altında (fabrika çıkışı 30 dakika olarak ayarlanmıştır.) 10 saniye boyunca ekranda yanıp söner.*

2. Sulama süresi yanıp söndüğü sırada **🕒**-tuşuyla (2 ve 60 dakika arasında) sulama süresi değiştirilebilir (örn. **15** dakika) ve **OK**-tuşuyla onaylanabilir. *Valf açılır.*

3. Valfi önceden kapatmak için **Man.**-tuşuna basınız. *Valf kapatılır.*

Değiştirilen manuel sulama süresi kaydedilir ve programdaki sulama süresinden bağımsızdır, yani ilerideki manuel valf açma işlemlerinde değiştirilen sulama süresi ayarlanmış olur.

Valf manuel açılmışsa ve programlanmış bir sulama başlaması manuel açma süresiyle kesişiyorsa programlanmış başlama zamanı bastırılır.

Örnek:

Valf **saat 9'da manüel açılır**, açma süresi 15 dakikadır.

Başlama zamanı saat 9 ve 9.15 arasında olan bir başlama zamanı bu durumda yürütülmez.

6. Devre dışına çıkarma

Kış muhafazası/ Depolama:



1. Pilleri korumak için çıkartmanız tavsiye edilir (bakınız 4. Devreye alma).

Pil ilk baharda tekrar takıldığında sulama programı yeniden girilmelidir.

2. Kumandayı ve valf ünitesini donmayacak şekilde kuru bir yerde muhafaza ediniz.

Atığa ayırma:

(2002/96/AT direktifine göre)



Bu cihaz evdeki çöplerle birlikte atılmamalı, aksine kurallara uygun şekilde atığa ayrılmalıdır.

→ Almanya için önemli: Cihazı belediyenin atık toplama merkezi üzerinden atığa ayırınız.

Kullanılmış pilin atığa ayrılması:

→ Kullanılmış pili satış noktalarından birine iade ediniz veya yerel atık toplama merkezi aracılığıyla atığa ayırınız.

Pili **yalnızca boşalmış ise** atığa ayırınız.

7. Bakım

Kir filtresini temizleyiniz:

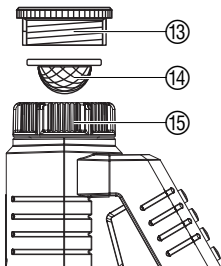

Kir filtresini ⑭ düzenli olarak kontrol ediniz ve gerektiğinde temizleyiniz.

1. Sulama bilgisayarının başlık somununu ⑮ su vanasının adaptöründen elinizle sökünüz (pense kullanmayınız).
2. Gerektiğinde adaptörü ⑬ sökünüz.
3. Başlık somunu ⑮ kir filtresini ⑭ çıkartınız ve temizleyiniz.
4. Sulama bilgisayarını yeniden monte ediniz (bakınız 4. Devreye alma “Sulama bilgisayarının bağlanması”).

8. Arızaların giderilmesi

Arıza	Muhtemel neden	Çözümü
Ekran göstergesi yok	Pil yanlış yerleştirilmiş.	→ Kutuplara (+/-) dikkat ediniz.
	Pil tamamen boş.	→ Yeni alkalin pil takınız.
	Ekrandaki sıcaklık 60 °C üzerinde.	Gösterge sıcaklık düştükten sonra görünüyor.
Man. tuşu üzerinden manuel sulama mümkün değil	Pil boş ( sürekli gösterilir).	→ Yeni alkalin pil takınız.
	Su vanası kapalı.	→ Su vanasını açınız.
	Kumanda takılı değil.	→ Kumandayı gövdeye takınız.
Sulama programı uygulanmıyor (sulama yok)	Başlat impulsu sırasında veya hemen öncesinde program girişi / değişikliği.	→ Program girişi / değişikliğini programlanan başlat süreleri dışında yapınız.
	Valf önceden manuel olarak açıldı.	→ Varsa eğer program çakışmalarını önleyiniz.
	Su vanası kapalı.	→ Su vanasını açınız.

Arıza	Muhtemel neden	Çözümü
Sulama programı uygulanmıyor (sulama yok)	Toprak nemi / yağmur sensörü nemli bildiriyor.	→ Kuru durumunda toprak nemi / yağmur sensörü ayarını / ye-rini kontrol ediniz.
	Kumanda takılı değil.	→ Kumandayı gövdeye takınız.
	Pil boş (🔋) sürekli gösterilir).	→ Yeni alkalin pil takınız.
Sulama bilgisayarı kapatmıyor	Asgari akış miktarı 20 l/h altında.	→ Daha fazla damlatıcı bağlayınız.



Diğer arızalarda GARDENA servisine başvurmanızı rica ederiz. Onarımlar sadece GARDENA servis merkezleri veya GARDENA'nın yetki verdiği uzman satıcılar tarafından yapılabilir.

9. Teslim edilebilir aksesuar

GARDENA
Toprak Nem Sensörü

Ürün 1188

GARDENA
Yağmur sensörü electronic

Ürün 1189

GARDENA
Hırsız emniyeti

Ürün 1815-00.791.00
GARDENA Servisi üzerinden

GARDENA
Adaptör kablosu

Eski GARDENA sensörle-
rinin bağlanması için.

Ürün 1189-00.600.45
GARDENA Servisi üzerinden

GARDENA
Kablo çatalı

Yağmur ve toprak nemi
sensörünün bir yuvaya aynı
anda bağlanması için.

Ürün 1189-00.630.00
GARDENA Servisi üzerinden

10. Teknik özellikler

Min./maks. çalışma basıncı:	0,5 bar / 12 bar
Sıcaklık sahası:	5 °C ila 50 °C arası
Akış maddesi:	Temiz tatlı su
Maks. madde sıcaklığı:	40 °C
Gün başına programla kontrol edilen sulama işlemlerinin sayısı:	3 × (her 8 saatte), 2 × (her 12 saatte), 1 × (her 24 saatte)
Hafta başına programla kontrol edilen sulama işlemlerinin sayısı:	Her gün, her 2., 3. veya 7 gün
Sulama süresi:	2 dak. ile 60 dak. arası (5 dakikalık adımlarla)
Kullanılacak pil:	1 × 9 V Alkali-Mangan (Alkaline) Tip IEC 6LR61
Pil çalışma süresi:	Yakl. 1 yıl

11. Servis /Garanti

Bu ürün GARDENA tarafından alındığı tarihten itibaren 2 yıl garanti altındadır. Bu garanti ürün veya imalatçı hatası olduğu ispat edilen bütün ağır kusurları kapsar. Aşağıdaki koşullar altında garanti çerçevesinde üniteyi değiştirir veya ücretsiz tamirini gerçekleştiririz.

- Uygun şekilde kullanılması ve kullanma talimatına uyulması zorunludur.
- İzin verilmemiş üçüncü şahıslar tarafından tamir edilmemiş.

Pilin yanlış yerleştirilmesi veya akması sonucunda sulama bilgi-sayarının arızalanması garanti kapsamı dışındadır.

Don sonucu oluşan hasarlar garanti kapsamı dışındadır.

Kullanıcının bayi ve satıcıya karşı mevcut garanti talepleri imalatçı firma garantisini etkilemez.

Sizin Çit Kesicinizde herhangi bir sorun oluşur ise lütfen hatalı üniteyi ürünün faturası ile birlikte hatayı açıklayan bir yazı ile posta ücreti ödenmiş olarak bu kullanma kılavuzunun arkasında yer alan adrese gönderin.

Deutschland / Germany

GARDENA GmbH
Central Service
Hans-Lorenser-Straße 40
D-89079 Ulm
Produktfragen:
(+49) 731 490-123
Reparaturen:
(+49) 731 490-290
service@gardena.com

Albania

COBALT Sh.p.k.
Rr. Siri Kodra
1000 Tirana

Argentina

Husqvarna Argentina S.A.
Av.del Libertador 5954 -
Piso 11 - Torre B
(C1428ARP) Buenos Aires
Phone: (+54) 11 5194 5000
info.gardena@
ar.husqvarna.com

Armenia

Garden Land Ltd.
61 Tigran Mets
0005 Yerevan

Australia

Husqvarna Australia Pty. Ltd.
Locked Bag 5
Central Coast BC
NSW 2252
Phone: (+61) (0) 2 4352 7400
customer.service@
husqvarna.com.au

Austria / Österreich

Husqvarna Austria GmbH
Consumer Products
Industriezeile 36
4010 Linz
Tel.: (+43) 732 77 01 01 -90
consumer.service@husqvarna.at

Azerbaijan

Firm Progress
a. Aliyev Str. 26A
1052 Baku

Belgium

GARDENA Belgium NV/SA
Sterrebeekstraat 163
1930 Zaventem
Phone: (+32) 2 720 92 12
Mail: info@gardena.be

Bosnia / Hercegovina

SILK TRADE d.o.o.
Industrijska zona Bukva bb
74260 Tešanj

Brazil

Husqvarna do Brasil Ltda
Av. Francisco Matarazzo,
1400 – 19º andar
São Paulo - SP
CEP: 05001-903
Tel: 0800-112252
marketing.br.husqvarna@
husqvarna.com.br

Bulgaria

Хускварна България ЕООД
Бул. „Андрей Ляпчев“ № 72
1799 София
Тел.: (+359) 02/975 30 76
www.husqvarna.bg

Canada / USA

GARDENA Canada Ltd.
100 Summerlea Road
Brampton, Ontario L6T 4X3
Phone: (+1) 905 792 93 30
info@gardenacanada.com

Chile

Maquinarias Agroforestales
Ltda. (Maga Ltda.)
Santiago, Chile
Avda. Chesterton
8355 comuna Las Condes
Phone: (+56) 2 202 4417
Dalton@maga.cl
Zipcode: 7560330

Temuco, Chile
Avda. Valparaiso # 01466
Phone: (+56) 45 222 126
Zipcode: 4780441

China

Husqvarna (China) Machinery
Manufacturing Co., Ltd.
No. 1355, Jia Xin Rd.,
Ma Lu Zhen, Jia Ding Dist.,
Shanghai
201801
Phone: (+86) 21 59159629
Domestic Sales
www.gardena.com.cn

Colombia

Husqvarna Colombia S.A.
Calle 18 No. 68 D-31, zona
Industrial de Montevideo
Bogotá, Cundinamarca
Tel. 571 2922700 ext. 105
jairo.salazar@
husqvarna.com.co

Costa Rica

Compania Exim
Euroiberoamericana S.A.
Los Colegios, Moravia,
200 metros al Sur del Colegio
Saint Francis - San José
Phone: (+506) 297 68 83
exim_euro@racsa.co.cr

Croatia

SILK ADRIA d.o.o.
Josipa Lončara 3
10090 Zagreb
Phone: (+385) 1 3794 580
silk.adria@zg.t-com.hr

Cyprus

Med Marketing
17 Digeni Akrita Ave
P.O. Box 27017
1641 Nicosia

Czech Republic

Husqvarna Cesko s.r.o.
Türkova 2319/5b
149 00 Praha 4 – Chodov
Bezplatná infolinka:
800 100 425
servis@cz.husqvarna.com

Denmark

GARDENA / Husqvarna
Consumer Outdoor Products
Salgsafdeling Danmark
Box 9003
S-200 39 Malmö
info@gardena.dk

Dominican Republic

BOSQUESA, S.R.L
Carretera Santiago Licey
Km. 5 ½
Esquina Copal II.
Santiago, Dominican Republic
Phone: (+809) 736-0333
joserbosquesa@claro.net.do

Ecuador

Husqvarna Ecuador S.A.
Arupos E1-181 y 10 de Agosto
Quito, Pichincha
Tel. (+593) 22800739
francisco.jacome@
husqvarna.com.ec

Estonia

Husqvarna Eesti OÜ
Consumer Outdoor Products
Kesk tee 10, Aaviku küla
Rae vald
Harju maakond
75305 Estonia
kontakt.etj@husqvarna.ee

Finland

Oy Husqvarna Ab
Consumer Outdoor Products
Lautatarhankatu 8 B/ PL 3
00581 HELSINKI
info@gardena.fi

France

GARDENA France
Immeuble Exposial
9-11 allée des Pierres Mayettes
ZAC des Barbannières, B.P. 99
-F- 92232 GENNEVILLIERS
cedex
Tél. (+33) 01 40 85 30 40
service.consommateurs@
gardena.fr

Georgia

ALD Group
Beliasvili 8
1159 Tbilisi

Great Britain

Husqvarna UK Ltd
Preston Road
Aycliffe Industrial Park
Newton Aycliffe
County Durham
DL5 6UP
info.gardena@
husqvarna.co.uk

Greece

ΕΛΛΑΣ Α.Ε.Β.Ε.
Υπ/μα Ηφείστου 33Α
Β. Π. Κορωπίου
194 00 Κορωπί Αττικής
V.A.T. EL094094640
Phone: (+30) 210 66 20 225
info@husqvarna-consumer.gr

Hungary

Husqvarna Magyarorszag Kft.
Ezred u. 1-3
1044 Budapest
Telefon: (+36) 1 251-4161
vevoszolgalat.husqvarna@
husqvarna.hu

Iceland

Ó. Johnson & Kaaber
Tunguhalsi 1
110 Reykjavik
ooj@ojk.is

Ireland

Husqvarna UK Ltd
Preston Road
Aycliffe Industrial Park
Newton Aycliffe
County Durham
DL5 6UP
info.gardena@
husqvarna.co.uk

Italy

Husqvarna Italia S.p.A.
Via Como 72
23868 VALMADRERA (LC)
Phone: (+39) 0341.203.111
info@gardenaitalia.it

Japan

KAKUICHI Co. Ltd.
Sumitomo Realty &
Development Kojimachi
BLDG., 8F
5-1 Nibanncyo
Chiyoda-ku
Tokyo 102-0084
Phone: (+81) 33 264 4721
m_ishihara@kaku-ichi.co.jp

Kazakhstan

LAMED Ltd.
155/1, Tazhibayevoi Str.
050060 Almaty
IP Schmidt
Abayavenue 3B
110 005 Kostanay

Korea

Kyung Jin Trading CO.,LTD.
107-4, SunDuk Bld.,
YangJae-dong,
Seochu-gu,
Seoul, (zipcode: 137-891)
Phone: (+82) (0)2 574-6300

Kyrgyzstan

Alye Maki
av. Moladaya Guardir J 3
720014 Bishkek

Latvia

Husqvarna Latvija
Consumer Outdoor Products
Bākužu iela 6
LV-1024 Rīga
info@husqvarna.lv

Lithuania

UAB Husqvarna Lietuva
Consumer Outdoor Products
Ateities pl. 77C
LT-52104 Kaunas
centras@husqvarna.lt

Luxembourg

Magasins Jules Neuberg
39, rue Jacques Stas
Luxembourg-Gasperich 2549
Case Postale No. 12
Luxembourg 2010
Phone: (+352) 40 14 011
api@neuberg.lu

Mexico

AFOSA
Av. Lopez Mateos Sur # 5019
Col. La Calma 45070
Zapopan, Jalisco
Mexico
Phone: (+52) 33 3818-3434
icornejo@afosa.com.mx

Moldova

Convel S.R.L.
290A Muncestei Str.
2002 Chisinau

Netherlands

GARDENA Nederland B.V.
Postbus 50176
1305 AD ALMERE
Phone: (+31) 36 521 00 00
info@gardena.nl

Neth. Antilles

Jonka Enterprises N.V.
Sta. Rosa Weg 196
P.O. Box 8200
Curaçao
Phone: (+599) 9 767 66 55
pgm@jonka.com

New Zealand

Husqvarna New Zealand Ltd.
PO Box 76-437
Manukau City 2241
Phone: (+64) (0) 9 9202410
support.nz@husqvarna.co.nz

Norway

GARDENA
Husqvarna Consumer
Outdoor Products
Salgskontor Norge
Klevertveien 6
1540 Vestby
info@gardena.no

Peru

Husqvarna Perú S.A.
Jr. Ramón Cárcamo 710
Lima 1
Tel: (+51) 1 3320400
ext. 416
juan.remuzgo@husqvarna.com

Poland

Husqvarna
Poland Spółka z o.o.
ul. Wysockiego 15 b
03-371 Warszawa
Zapopan, Jalisco
22 330 96 00
gardena@husqvarna.com.pl

Portugal

Husqvarna Portugal, SA
Lagoa - Albarraque
2635 - 595 Rio de Mouro
Tel.: (+351) 21 922 85 30
Fax : (+351) 21 922 85 36
info@gardena.pt

Romania

Madex International Srl
Soseaua Odaii 117-123,
RO 013603
București, S 1
Phone: (+40) 21 352.76.03
madex@ines.ro

Russia

ООО „Хускварна“
141400, Московская обл.,
г. Химки,
улица Ленинградская,
владение 39, стр.6
Бизнес Центр
„Химки Бизнес Парк“,
помещение ОВ02_04

Serbia

Domel d.o.o.
Autoput za Novi Sad bb
11273 Belgrade
Phone: (+381) 1 18 48 88 12
miroslav.jejina@domel.rs

Singapore

Hy-Ray PRIVATE LIMITED
40 Jalan Pemimpin
#02-08 Tat Ann Building
Singapore 577185
Phone: (+65) 6253 2277
shiyang@hyray.com.sg

Slovak Republic

Husqvarna Česko s.r.o.
Türkova 2319/5b
149 00 Praha 4 - Chodov
Bezplatná infolinka:
800 154 044
servis@sk.husqvarna.com

Slovenia

Husqvarna Austria GmbH
Consumer Products
Industriezeile 36
4010 Linz
Tel.: (+43) 732 77 01 01-90
consumer.service@
husqvarna.at

South Africa

Husqvarna
South Africa (Pty) Ltd
Postnet Suite 250
Private Bag X6,
Cascades, 3202
South Africa
Phone: (+27) 33 846 9700
info@gardena.co.za

Spain

Husqvarna España S.A.
C/ Basauri, nº 6
La Florida
28023 Madrid
Phone: (+34) 91 708 05 00
atencioncliente@gardena.es

Suriname

Agrofix n.v.
Verlengde Hogestraat # 22
Phone: (+597) 472426
agrofix@sr.net
Pobox : 2006
Paramaribo
Suriname-South America

Sweden

Husqvarna AB
S-561 82 Huskvarna
info@gardena.se

Switzerland / Schweiz

Husqvarna Schweiz AG
Consumer Products
Industriestrasse 10
5506 Mägenwil
Phone: (+41) (0) 848 800 464
info@gardena.ch

Turkey

GARDENA Dost Diş Ticaret
Mümessillik A.Ş.
Sanayi Çad. Adil Sokak
No: 1/B Kartal
34873 Istanbul
Phone: (+90) 216 38 93 939
info@gardena-dost.com.tr

Ukraine / Україна

ТОВ «Хусварна Україна»
вул. Васильківська, 34,
офіс 204-р
03022, Київ
Тел. (+38) 044 498 39 02
info@gardena.ua

Uruguay

FELI SA
Entre Rios 1083 CP 11800
Montevideo - Uruguay
Tel: (+598) 22 03 18 44
info@felisa.com.uy

Venezuela

Corporación Casa y Jardín C.A.
Av. Caroní, Edif. Trezmen, PB.
Colinas de Bello Monte.
1050 Caracas.
Tlf: (+58) 212 992 33 22
info@casayjardin.net.ve

1881-29.960.01/1113
© GARDENA
Manufacturing GmbH
D-89070 Ulm
http://www.gardena.com