

SelectControl
Art. 1885

- GR** Οδηγίες χρήσης
Ηλεκτρονικός προγραμματι-
στής ποτίσματος
-
- PL** Instrukcja obsługi
Sterownik nawadniania
-
- CZ** Návod k použití
Zavlažovací počítač
-
- SK** Návod na použitie
Zavlažovací počítač
-
- H** Használati útmutató
Öntözőkomputer
-
- HR** Uputstva za upotrebu
Kompjuter za upravljanje
navodnjavanja
-
- RUS** Инструкция по эксплуатации
Компьютер для полива
-
- TR** İşletim kılavuzu
Su Bilgisayarı
-
- BG** Инструкция за експлоатация
Компютър за вода

GARDENA Ηλεκτρονικός προγραμματιστής ποτίσματος SelectControl



Ακριβής μετάφραση των αρχικών οδηγιών χρήσης από τα Γερμανικά. Παρακαλούμε διαβάστε τις οδηγίες χρήσης προσεχτικά και παρατηρήστε τις σημειώσεις. Χρησιμοποιείτε τις οδηγίες χρήσης για να εξοικειωθείτε με τον προγραμματιστή ποτίσματος, τη σωστή του χρήση, καθώς και με τις υποδείξεις για την ασφάλειά σας.



Για λόγους ασφαλείας δεν επιτρέπεται η χρήση αυτού του εργαλείου από παιδιά κάτω των 16 ετών ή από πρόσωπα που δεν έχουν εξοικειωθεί με αυτές τις Οδηγίες Χρήσης. Άτομα με ειδικές ανάγκες μπορούν να χρησιμοποιούν το προϊόν μόνο υπό την επιτήρηση και την καθοδήγηση κάποιου υπεύθυνου ατόμου. Να έχετε τα παιδιά υπό επιτήρηση ώστε να εξασφαλίσετε ότι δε θα παίξουν με το προϊόν.

→ Παρακαλούμε να φυλάξετε καλά τις Οδηγίες Χρήσης.

Περιεχόμενα

1. Εφαρμογές του Προγραμματιστή ποτίσματος	3
2. Για την ασφάλειά σας	3
3. Λειτουργία	4
4. Πριν την χρήση	7
5. Προγραμματισμός	10
6. Αποθήκευση του προγραμματιστή	17
7. Συντήρηση	18
8. Αντιμετώπιση προβλημάτων	19
9. Εξαρτήματα	21

10. Τεχνικά χαρακτηριστικά	21
11. Σέρβις / Εγγύηση	22

1. Εφαρμογές του Προγραμματιστή ποτίσματος GARDENA

Προβλεπόμενες χρήσεις

Ο προγραμματιστής ποτίσματος GARDENA έχει κατασκευαστεί για ερασιτεχνική χρήση σε κήπους σπιτιών, αποκλειστικά στο ύπαιθρο, για τον έλεγχο των ποτιστικών και άλλων συστημάτων ποτίσματος. Ο ηλεκτρονικός υπολογιστής ποτίσματος έχει δύο χωριστές εξόδους και μπορεί π.χ. να χρησιμοποιηθεί για το αυτόματο πότισμα κατά τη διάρκεια των διακοπών σας.

Προσοχή!



Μην χρησιμοποιείτε τον προγραμματιστή ποτίσματος GARDENA για βιομηχανική χρήση σε συνδυασμό με χημικά, τρόφιμα και εύφλεκτα και εκρηκτικά υλικά.

2. Για την ασφάλειά σας

Μπαταρία:

Χρησιμοποιήστε μόνο μία αλκαλική μπαταρία 9 V τύπου IEC 6LR61.

Προς αποφυγή διακοπής λειτουργίας του προγραμματιστή ποτίσματος εξαιτίας εξασθενημένης μπαταρίας σε περίπτωση μακράς απουσίας σας, πρέπει να κάνετε αντικατάσταση της μπαταρίας, μόλις αρχίσει να αναβοσβήνει το σύμβολο μπαταρίας.

Προκαταρκτικές εργασίες:

Τοποθετείτε τον προγραμματιστή σε κάθετη θέση, με το ρακόρ κορμού προς τα επάνω ώστε να εμποδίσετε το νερό να περάσει μέσα στην μπαταρία.

Η ελάχιστη έξοδος νερού από τον προγραμματιστή ποτίσματος που εξασφαλίζει τη σωστή λειτουργία του είναι 20 – 30 λίτρα την ώρα. Για παράδειγμα, ο προγραμματιστής πρέπει να χρησιμοποιηθεί όταν το σύστημα Micro-Drip περιλαμβάνει τουλάχιστον 10 σταλάκτες των 2 λίτρων.

Σε υψηλές θερμοκρασίες (πάνω από 60 °C στην οθόνη), η ένδειξη στην οθόνη υγρών κρυστάλλων μπορεί να εξαφανιστεί. Αυτό σε καμία περίπτωση δεν επηρεάζει

τα αποθηκευμένα προγράμματα. Μόλις ο προγραμματιστής κρυώσει, η ένδειξη στην οθόνη υγρών κρυστάλλων θα ξαναεμφανιστεί. Η μέγιστη θερμοκρασία του νερού δεν πρέπει να ξεπερνά τους 40 °C.

→ Χρησιμοποιείτε μόνο καθαρό, φρέσκο νερό.

Ελάχιστη πίεση λειτουργίας είναι 0,5 bar και μέγιστη πίεση λειτουργίας 12 bar.

Μη χρησιμοποιείτε πένσα.

→ Μην τραβάτε το λάστιχο όταν είναι συνδεδεμένο με τον προγραμματιστή.

Εάν αφαιρέσετε τον προγραμματιστή όταν η ηλεκτροβάνα είναι ανοιχτή, η ηλεκτροβάνα παραμένει ανοιχτή μέχρι να ξανασυνδέσετε την οθόνη.

3. Λειτουργία

Με τον προγραμματιστή ποτίσματος μπορείτε να ποτίσετε όποτε θέλετε τελείως αυτόματα τον κήπο σας και από τις δύο εξόδους μέχρι και 3 φορές την ημέρα (κάθε 8 ώρες) τελείως αυτόματα. Συνδυάζεται με όλα τα ποτιστικά, τα συστήματα

ποτιστικών και τα συστήματα σταγόνας που θα χρησιμοποιήσετε για να ποτίσετε τον κήπο σας.

Ο προγραμματιστής ποτίσματος θα ποτίζει τον κήπο σας εντελώς αυτόματα, σύμφωνα με το πρόγραμμα που θα εισαγάγετε και συνεπώς μπορεί να χρησιμοποιηθεί και κατά τη διάρκεια των διακοπών σας. Μπορείτε να ρυθμίσετε τον προγραμματιστή να ποτίζει νωρίς το πρωί ή αργά το βράδυ, ώστε να περιορίσετε την εξάτμιση του νερού. Η εξάτμιση του νερού από το έδαφος είναι λιγότερη αργά το απόγευμα ή νωρίς το πρωί.

Το πρόγραμμα ποτίσματος επιλέγεται με απλό τρόπο με το περιστρεφόμενο κουμπί.

Ένα πρόγραμμα ποτίσματος αποτελείται από ώρα έναρξης ποτίσματος, διάρκεια ποτίσματος και κύκλο ποτίσματος.







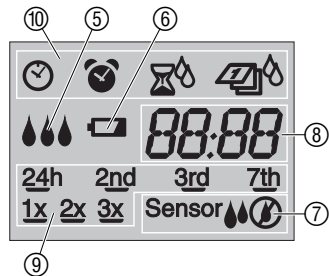

Πίνακας ελέγχου:



Πλήκτρα	Λειτουργία
① Πλήκτρο OK	Αποδοχή των ρυθμίσεων που έγιναν με το πλήκτρο +.
② Πλήκτρο +	Αλλάζει τις ρυθμίσεις.
③ Περιστρεφόμενο κουμπί	Επιλέγει τα προγράμματα ποτίσματος.

Ενδείξεις



Ένδειξη	Περιγραφή
⑤ 	Αναβοσβήνουν αλληπαλάλληλα εάν γίνεται ήδη πότισμα.
⑥ 	Αναβοσβήνει μόλις πρέπει να γίνει αντικατάσταση μπαταρίας. Η βαλβίδα ανοίγει για ακόμα 4 εβδομάδες. Παραμένει σε διαρκή ένδειξη εάν είναι άδεια η μπαταρία. Η βαλβίδα δεν ανοίγει πλέον. (Αλλαγή μπαταρίας βλέπε 4. Πριν τη χρήση “ <i>Βάλτε την μπαταρία,</i> ”).
⑦ Αισθητήρας  /	Δείχνει ότι ο αισθητήρας δηλώνει στεγνό και ότι εκτελείται το προγραμματισμένο πότισμα.
Αισθητήρας 	Δείχνει ότι ο αισθητήρας δηλώνει υγρό και ότι δεν εκτελείται το προγραμματισμένο πότισμα. (βλέπε 4. Πριν τη χρήση “ <i>Σύνδεση υγρασιμέτρου ή αισθητήρα βροχής,</i> ”).
⑧	Ώρες προγράμματος.
⑨	Κύκλος ποτίσματος.
⑩     	Ώρα, ώρα έναρξης ποτίσματος, διάρκεια ποτίσματος, κύκλος ποτίσματος.

4. Πριν την χρήση

Βάλτε την μπαταρία:

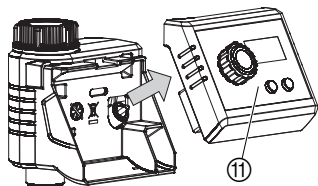

Χρησιμοποιήστε μόνο μία αλκαλική μπαταρία 9V τύπου IEC 6LR61.

1. Βγάλτε την οθόνη ⑪ έξω από το σώμα του προγραμματιστή.
2. Βάλτε την μπαταρία ⑫ στη θήκη της μπαταρίας. **Βεβαιωθείτε ότι η πολικότητα P είναι σωστή.**
Η ένδειξη δείχνει για 2 δευτερόλεπτα όλα τα σύμβολα LCD και μετά αναβοσβήνει το ⌚ και οι ώρες (βλέπε 5. Προγραμματισμός).
3. Επανατοποθετήστε την οθόνη ⑪ στο σώμα του προγραμματιστή.

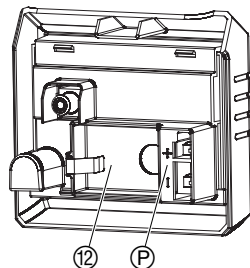

(Προαιρετικά)
Επιλογή για ελαφρά έως αμμώδη ή μέτρια έως βαριά εδάφη:

Εάν κατά τη διάρκεια τοποθέτησης της μπαταρίας πατηθεί το πλήκτρο **OK**, μπορεί μετά την ένδειξη όλων των συμβόλων LCD να επιλεχθεί το έδαφος (βλέπε 5. Προγραμματισμός). Εάν κατά την τοποθέτηση της μπαταρίας δεν πατηθεί το πλήκτρο **OK**, επιλέγονται κανονικά μέτρια έως βαριά εδάφη.

💧 1 = Μέτρια έως βαριά εδάφη.

💧💧 2 = Ελαφρά έως αμμώδη εδάφη.

→ Επιλέγετε έδαφος με το πλήκτρο + και επιβεβαιώνετε με το πλήκτρο **OK**.

*Κατόπιν αναβοσβήνει το ☺ και οι ώρες.
(βλέπε 5. Προγραμματισμός).*

Σύνδεση του προγραμματιστή ποτίσματος:

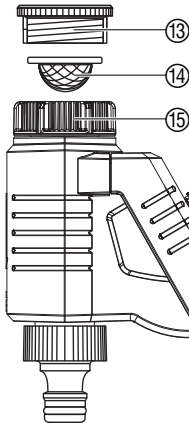

Ο προγραμματιστής ποτίσματος είναι εφοδιασμένος με ρακόρ κορμού ⑮ για βρύσες 33.3mm (G 1"). Η συμπεριλαμβανόμενη συστολή ⑬ σας δίνει τη δυνατότητα να συνδέσετε τον προγραμματιστή σε βρύσες μικρότερου διαμετρήματος 26,5 mm (G 3/4").

→ Τοποθετείτε το φίλτρο ⑭ στο ρακόρ κορμού ⑮ και συνδέετε τον προγραμματιστή ποτίσματος στη βρύση νερού.

Σύνδεση Υγρασιόμετρου ή αισθητήρα βροχής (προαιρετικά):

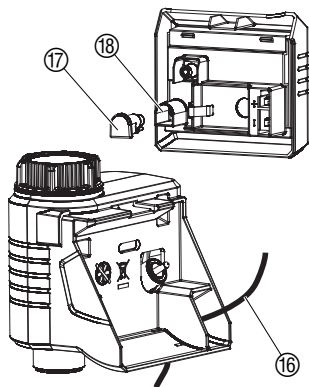

Εκτός από τον προγραμματισμό ποτίσματος με βάση την ώρα, μπορείτε να χρησιμοποιήσετε και άλλες παραμέτρους, όπως η υγρασία του εδάφους, ή η βροχόπτωση.

Σημείωση: Εάν το έδαφος είναι πολύ υγρό, το πρόγραμμα ποτίσματος θα σταματήσει ή θα ανασταλλεί η λειτουργία του. Το χειροκίνητο πότισμα είναι πάντα δυνατό και ανεξάρτητο από το σύστημα.

1. Βγάλτε την οθόνη ⑪ από το σώμα του προγραμματιστή (βλέπε 4. Πριν τη χρήση **“Βάλτε την μπαταρία,,**).
2. Τοποθετήστε το Υγρασιόμετρο στην περιοχή που ποτίζετε – ή – τον αισθητήρα βροχής (με το καλώδιο επέκτασης αν αυτό είναι απαραίτητο) έξω από την περιοχή που ποτίζετε.
3. Οδηγείτε το καλώδιο αισθητήρα ⑯ μέσα από το άνοιγμα του σώματος προγραμματιστή.
4. Αφαιρείτε το καπάκι ⑰ και βάζετε το βύσμα του καλωδίου αισθητήρα ⑯ στην υποδοχή αισθητήρα ⑱ του προγραμματιστή ποτίσματος.

Μπορεί να διαρκέσει έως και 1 λεπτό μέχρι να προβληθεί η κατάσταση του σένσορα στην οθόνη.

Για σύνδεση παλαιότερων αισθητήρων (με διπολικό βύσμα) χειράζετε το καλώδιο με αντάπτερ της **GARDENA με κωδ. 1189-00.600.45**, που μπορείτε να αποκτήσετε από το σέρβις της GARDENA.

Σύνδεση αντικλεπτικής προστασίας (προαιρετική):

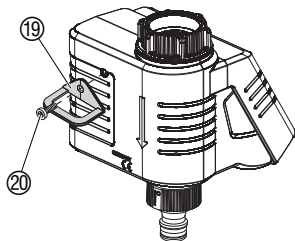

Για να προστατέψετε τον προγραμματιστή σας από πιθανή κλοπή, προμηθευτείτε από το σέρβις της **GARDENA τον ειδικό κρίκο αντικλεπτικής προστασίας με κωδ. 1815-00.791.00.**

1. Ο κρίκος αντικλεπτικής προστασίας ⑲ βιδώνεται στο πίσω μέρος του προγραμματιστή. Μόλις βιδώσετε τον κρίκο η βίδα ⑳ δεν μπορεί πλέον να ξεβιδωθεί.
2. Χρησιμοποιήστε τον κρίκο αντικλεπτικής προστασίας ⑲ για να περάσετε από μέσα π.χ. μία αλυσίδα.

Δεν μπορείτε πλέον να μετακινήσετε τη βίδα από τη στιγμή που τη βιδώσετε.

5. Προγραμματισμός





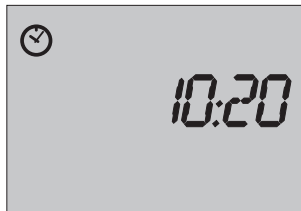

Συμβουλή: → Προγραμματίζετε τον προγραμματιστή ποτίσματος εφόσον είναι κλειστή η βρύση νερού. Έτσι αποφεύγετε το αθέλητο κατάβρεγμα.







Η οθόνη μπορεί να βγει από το υπόλοιπο σώμα του προγραμματιστή. Έτσι μπορείτε να εισάγετε τα προγράμμάτα σας ενώ κινείστε ελεύθερα (βλέπε 4. Πριν τη χρήση **“Βάλτε την μπαταρία,,**).

Ρύθμιση ώρας:**Επιλέγετε πρόγραμμα ποτίσματος:**

1. Τοποθετείτε μπαταρία – ή – στρέψετε περιστρεφόμενο κουμπί σε πρόγραμμα ποτίσματος και πατάτε το πλήκτρο **OK**.
Αναβοσβήνουν  και οι ώρες.
2. Επιλέγετε ώρες (π.χ. 10 ώρες) με το πλήκτρο + και επιβεβαιώνετε με το πλήκτρο **OK**.
Αναβοσβήνουν τα λεπτά.
3. Επιλέγετε λεπτά (π.χ. 20 λεπτά) με το πλήκτρο + και επιβεβαιώνετε με το πλήκτρο **OK**.
Έχει ρυθμιστεί η τρέχουσα ώρα.

Η βασική ρύθμιση των προγραμμάτων ποτίσματος μπορεί να ρυθμιστεί μεταξύ ελαφρών έως αμμωδών εδαφών και μετρίων έως βαριών εδαφών (ρύθμιση εργοστασίου) (βλέπε 4. Πριν την χρήση). Είναι εφικτή η επιλογή μεταξύ 5 προγραμμάτων ποτίσματος (δεδομένα στις παρενθέσεις είναι για ελαφρά έως αμμώδη εδάφη).

Κήπος	Πρόταση ποτίσματος, ατομικά τροποποιήσιμη			
Πρόγραμμα (Περιστρεφόμενο κουμπί)	 Ώρα έναρξης	 Διάρκεια	 Ημέρες	 Συχνότητα
 Γκαζόν	5:00 (5:00)	1:00 (0:45)	3rd (2nd)	1 x (1x)
 Καλλιεργούμενα φυτά	5:00 (7:00)	0:45 (0:30)	2nd (2nd)	1 x (2x)
 Θάμνοι / χαμόκλαδα	7:00 (7:00)	0:30 (0:15)	2nd (24h)	2x (2x)

Πρόγραμμα (Περιστρεφόμενο κουμπί)	 Ώρα έναρξης	 Διάρκεια	 Ημέρες	 Συχνότητα
 Φυτά γλαστρών	5:00 (7:00)	0:10 (0:05)	24h (24h)	1 x (2x)
 Καλλωπιστικές φυτεύσεις	7:00 (8:00)	0:10 (0:05)	3rd (2nd)	2x (3x)

→ Στρέφεται **περιστρεφόμενο** κουμπί στο επιθυμητό πρόγραμμα.
Το πρόγραμμα είναι ενεργοποιημένο.

**Ένδειξη προγράμματος
ποτίσματος:**

Υπόδειξη:

Με επανειλημμένο πάτημα του πλήκτρου + μπορούν να εμφανιστούν αλληπάλληλα όλα τα δεδομένα προγράμματος.

Οι προγραμματισμένες ώρες, διάρκειες και συχνότητες είναι αδέσμευτες προτάσεις και πρέπει ενδεχομένως να προσαρμοστούν σε διάφορες συνθήκες περιβάλλοντος όπως είδος εδάφους, κλίμα και διαφορετικά προϊόντα ποτίσματος (1 mm/h = 1 l/m²h).

Για μέτρια έως βαριά εδάφη:

- Γκαζόν: Πότισμα π.χ. με ποτιστικό Ρολο, ένταση βροχοπτώσης περ. 10 mm ανά εβδομάδα.
- Καλλιεργούμενα φυτά: Πότισμα με σύστημα Micro-Drip ποτιστικό ορθογώνιας περιοχής, ένταση βροχοπτώσης περ. 5 mm/h = περ. 12 mm/εβδομάδα.
- Θάμνοι: Πότισμα με σύστημα ποτίσματος σταγόνας Micro-Drip 13 mm, ένταση βροχοπτώσης περ. 4 λίτρα/ώρα ανά φυτό = περ. 12 λίτρα/εβδομάδα/φυτό.

Αλλαγή προγράμματος ποτίσματος :

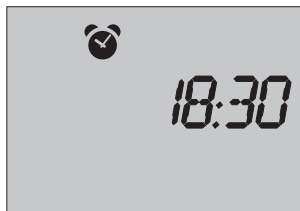



- Φυτά γλαστρών: Πότισμα ζαρντινιέρας μπαλκονιού 1 m με σύστημα Micro-Drip. 5 σταλάκτες σειράς ανά 2 l/h = περ. 2 λίτρα / ημέρα ανά ζαρντινιέρα μπαλκονιού.
- Καλλωπιστικές φυτεύσεις: Πότισμα με σύστημα Micro-Drip σταλάκτης 4,6 mm, ποσότητα νερού περ. 18 λίτρα / ώρα / m² = περ. 12 λίτρα / εβδομάδα / m².

Τα ρυθμισμένα 5 προγράμματα ποτίσματος μπορούν να προσαρμοστούν ατομικά.



1. Επιλέγετε πρόγραμμα ποτίσματος με το περιστρεφόμενο κουμπί.
Εμφανίζεται  και η τρέχουσα ώρα.

Ρύθμιση ώρας έναρξης ποτίσματος :

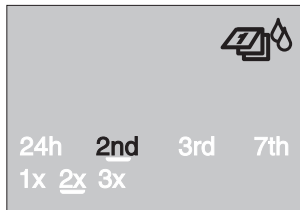
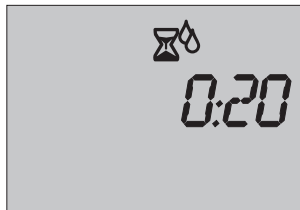
2. Πατήστε το πλήκτρο +.
Εμφανίζεται  και η τρέχουσα ώρα έναρξης.
3. Πατήστε το πλήκτρο **OK**.
Αναβοσβήνουν  και οι ώρες έναρξης.
4. Ρυθμίζετε ώρες έναρξης (π.χ. 18 ώρες) με το πλήκτρο + και επιβεβαιώνετε με το πλήκτρο **OK**.
5. Ρυθμίζετε λεπτά ώρας έναρξης (π.χ. 30 λεπτά) με το πλήκτρο + και επιβεβαιώνετε με το πλήκτρο **OK**.





Ρύθμιση διάρκειας ποτίσματος :

6. Πατήστε το πλήκτρο **+**.
Εμφανίζεται  και η τρέχουσα διάρκεια.
7. Πατήστε το πλήκτρο **OK**.
Αναβοσβήνουν  και οι ώρες διάρκειας.
8. Ρυθμίζετε ώρες διάρκειας (π.χ. 0 ώρες) με το πλήκτρο **+** και επιβεβαιώνετε με το πλήκτρο **OK**.
9. Ρυθμίζετε λεπτά διάρκειας (π.χ. 20 λεπτά) με το πλήκτρο **+** και επιβεβαιώνετε με το πλήκτρο **OK**.

Ρύθμιση κύκλου ποτίσματος (ημέρα, συχνότητα) :

Οι ημέρες ποτίσματος μπορούν να επιλεγούν από καθημερινά (**24h**) έως και οι 7 ημέρες (**7th**). Η συχνότητα ποτίσματος μπορεί να ρυθμιστεί εκάστοτε **1x** (κάθε 24 ώρες), **2x** (κάθε 12 ώρες) ή **3x** (κάθε 8 ώρες) κατά την ημέρα ποτίσματος.

10. Πατήστε το πλήκτρο **+**.
Εμφανίζεται  και ο τρέχων κύκλος.
11. Πατήστε το πλήκτρο **OK**.
Αναβοσβήνουν  και οι τρέχουσες ημέρες ποτίσματος.
12. Πατήστε το πλήκτρο **+** τόσο συχνά, έως ότου ρυθμιστούν οι επιθυμητές ημέρες ποτίσματος (παράδειγμα **2nd** = Κάθε 2η ημέρα).

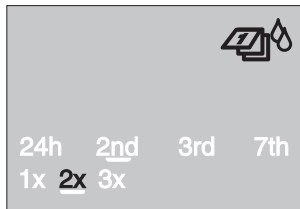

Σημαντική υπόδειξη:

Έλεγχος αισθητήρα:

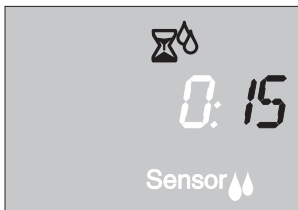

13. Πατήστε το πλήκτρο **OK**.



Αναβοσβήνει  και η τρέχουσα συχνότητα ποτίσματος.

14. Πατήστε το πλήκτρο **+** τόσο συχνά, έως ότου ρυθμιστεί η επιθυμητή συχνότητα ποτίσματος (παράδειγμα **2x** = 2 φορές σε 24 ώρες).

15. Πατήστε το πλήκτρο **OK**.

Ο κύκλος ποτίσματος αποθηκεύτηκε.

Εάν η ακόλουθη ημέρα δεν είναι ημέρα ποτίσματος, τότε το πότισμα λήγει στις 24 η ώρα.

Κατά τον έλεγχο αισθητήρα λαμβάνει χώρα πότισμα μόνο μεταξύ 20:00 και 6:00 η ώρα, εάν ο αισθητήρας δηλώσει στεγνό (αισθητήρας ). Μετά από πότισμα μεσολαβεί διάλειμμα τουλάχιστον 2 ωρών. Εάν ο αισθητήρας δηλώσει υγρό (αισθητήρας ) , δεν εκτελείται πότισμα ή διακόπτεται τρέχον πότισμα.

1. Στρέφεται **περιστρεφόμενο κουμπί** στη θέση **Αισθητήρας**.

Αναβοσβήνουν  και η διάρκεια ποτίσματος (ρύθμιση εργοστασίου σε 30 λεπτά) για 10 δευτερόλεπτα στην ένδειξη.

2. Ενώ αναβοσβήνει η διάρκεια ποτίσματος, μπορεί να γίνει αλλαγή της με το πλήκτρο **+** (μεταξύ **1** και **59** λεπτών) (π.χ. **15** λεπτά) και να επιβεβαιωθεί με το πλήκτρο **OK**.

Χειροκίνητο πότισμα:



Πρόγραμμα έκτακτης ανάγκης (αισθητήρας αναβοσβήνει):

Εάν δεν έχει συνδεθεί αισθητήρας ή εάν είναι ελαττωματικό το καλώδιο αισθητήρα, εκτελείται 1 φορά την ημέρα πότισμα με τη ρυθμισμένη διάρκεια ποτίσματος (το ανώτερο 30 λεπτά).

Η βαλβίδα μπορεί **ανά πάσα στιγμή να ανοίξει ή να κλείσει χειροκίνητα**. Η οθόνη πρέπει να είναι προσαρμοσμένη.

1. Στρέψετε **περιστρεφόμενο κουμπί** στη θέση **On**.
Η βαλβίδα ανοίγει, οι σταγόνες αναβοσβήνουν αλληπάλληλα και αναβοσβήνει η διάρκεια ποτίσματος (ρύθμιση εργοστασίου σε 30 λεπτά) για 10 δευτερόλεπτα στην ένδειξη.
2. Ενώ αναβοσβήνει η διάρκεια ποτίσματος, μπορεί να γίνει αλλαγή της με το πλήκτρο + (μεταξύ **1** και **59** λεπτών) (π.χ. **15** λεπτά) και να επιβεβαιωθεί με το πλήκτρο **OK**.
3. Στρέψετε **περιστρεφόμενο κουμπί** στη θέση **Off** για να κλείσετε πρόωρα τη βαλβίδα.
Η βαλβίδα κλείνει.

Η αλλαγμένη χειροκίνητα / με αισθητήρα διάρκεια ποτίσματος αποθηκεύεται και είναι ανεξάρτητη από τη διάρκεια ποτίσματος στο πρόγραμμα, αυτό σημαίνει ότι για κάθε μελλοντικά χειροκίνητο / με αισθητήρα άνοιγμα βαλβίδας έχει ρυθμιστεί η αλλαγμένη διάρκεια ποτίσματος.

Απενεργοποίηση προγράμματος ποτίσματος:

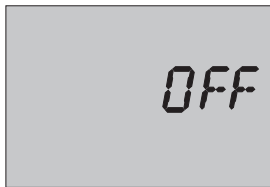

Στη θέση **Off** δεν εκτελείται το πρόγραμμα ποτίσματος. Τα προγράμματα όμως διατηρούνται. Ακόμα και αν η βαλβίδα ανοίξει με εντολή του αυτόματου προγράμματος, μπορείτε να την κλείσετε πριν ολοκληρωθεί το πρόγραμμα, χωρίς να αλλάξετε τα δεδομένα προγράμματος (ώρα έναρξης ποτίσματος, διάρκεια ποτίσματος και κύκλος ποτίσματος).

→ Στρέψετε **περιστρεφόμενο κουμπί** στη θέση **Off**.

Το πρόγραμμα ποτίσματος έχει απενεργοποιηθεί.

Για εκ νέου ενεργοποίηση προγράμματος ποτίσματος στρέψτε το **περιστρεφόμενο κουμπί** στη θέση ενός **Προγράμματος**.

6. Αποθήκευση του προγραμματιστή

Αποθήκευση προγραμματιστή χειμώνα:



1. Για την προστασία της μπαταρίας θα πρέπει να γίνεται αφαίρεσή της (βλέπε 4. Πριν τη χρήση).

Εάν τοποθετηθεί πάλι η μπαταρία την άνοιξη, τα αλλαγμένα προγράμματα παραμένουν αποθηκευμένα και δεν πρέπει να γίνει εκ νέου εισαγωγή τους.

2. Φυλάξτε την οθόνη και την ηλεκτροβάνα σε στεγνό μέρος προστατευόμενο από παγετό.

Ανακύκλωση:

(σύμφωνα με τον κανονισμό
RL2002/96/EC)



Μην πετάξετε τη συσκευή στα σκουπίδια, αλλά φροντίστε να ανακυκλωθεί από ειδικό κέντρο ανακύκλωσης.

Ανακύκλωση των άδειων μπαταριών:

→ Παρακαλούμε επιστρέψτε τις άδειες μπαταρίες στον αντιπρόσωπο της GARDENA ή φροντίστε εσείς για τη σωστή ανακύκλωσή τους.

Πετάξτε τις μπαταρίες μόνο όταν είναι εντελώς άδειες.

7. Συντήρηση

Καθαρισμός φίλτρου:

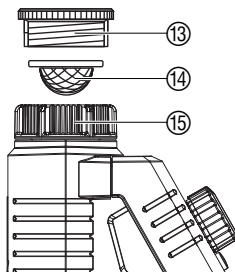

Να ελέγχετε το φίλτρο ⑭ συχνά και να το καθαρίζετε αν είναι απαραίτητο.

1. Ξεβιδώστε με το χέρι το ρακόρ κορμού ⑮ του προγραμματιστή (χωρίς να χρησιμοποιείτε εργαλεία).
2. Εάν είναι απαραίτητο ξεβιδώστε και την συστολή ⑬.
3. Βγάλτε το φίλτρο ⑭ από το ρακόρ κορμού ⑮ και καθαρίστε το.
4. Ξανασυνδέστε τον προγραμματιστή ποτίσματος (βλέπε 4. Πριν την χρήση “Σύνδεση του προγραμματιστή ποτίσματος”).

8. Αντιμετώπιση προβλημάτων

Βλάβη	Αιτία	Επίλυση
Δεν εμφανίζεται καμία ένδειξη στην οθόνη	Δεν έχετε τοποθετήσει σωστά την μπαταρία.	→ Ελέγξτε την πολικότητα της μπαταρίας (+/-).
	Η μπαταρία είναι άδεια.	→ Βάλτε καινούρια μπαταρία.
	Η θερμοκρασία στην οθόνη ξεπερνά τους 60 °C.	Η ένδειξη εμφανίζεται στην οθόνη μόνο όταν πέσει η θερμοκρασία.
Το χειροκίνητο πότισμα δεν εκτελείται με το περιστρεφόμενο κουμπί στη θέση On.	Μπαταρία άδεια (εμφανίζεται διαρκώς ).	→ Βάλτε καινούρια αλκαλική μπαταρία.
	Η βρύση είναι κλειστή.	→ Ανοίξτε την βρύση.
	Δεν έχει συνδεθεί η οθόνη.	→ Τοποθετήστε την οθόνη στον κορμό.
Δεν πραγματοποιείται πότισμα πότισμα	Κάνετε εισαγωγή ή αλλαγή προγράμματος κατά ή μόλις πριν την στιγμή εκκίνησης.	Κάντε αλλαγές ή εισαγωγές νέων προγραμμάτων σε στιγμές άλλες από τις προγραμματισμένες στιγμές εκκίνησης.
	Η βρύση είναι κλειστή.	→ Ανοίξτε την βρύση.

Βλάβη	Αιτία	Επίλυση
Δεν πραγματοποιείται πότισμα	Το υγρασιόμετρο ή ο αισθητήρας βροχής δείχνουν υγρασία.	→ Εάν είναι ξηρό το έδαφος, ελέγξτε τις ρυθμίσεις / την θέση του υγρασιόμετρου ή του αισθητήρα βροχής.
	Δεν έχει συνδεθεί η οθόνη.	→ Τοποθετήστε την οθόνη στον κορμό.
	Μπαταρία άδεια (εμφανίζεται διαρκώς ).	→ Βάλτε καινούρια αλκαλική μπαταρία.
Περιστρεφόμενο κουμπί σε θέση „Αισθητήρας“ και ένδειξη αισθητήρα αναβοσβήνει	Δεν έχει συνδεθεί αισθητήρας ή καλώδιο αισθητήρα ελαττωματικό.	→ Συνδέετε αισθητήρα ή κάνετε αντικατάσταση καλωδίου αισθητήρα.
Ο προγραμματιστής ποτίσματος δεν κλείνει	Η ελάχιστη ποσότητα νερού είναι μικρότερη από 20 l/h.	Συνδέστε περισσότερους σταλάκτες.



Σε περίπτωση άλλης βλάβης, παρακαλούμε επικοινωνήστε με το εξουσιοδοτημένο Σέρβις της GARDENA. Οι επισκευές πρέπει να γίνονται μόνο από τους εξουσιοδοτημένους αντιπροσώπους της GARDENA.

9. Εξαρτήματα

Υγρασιόμετρο GARDENA

Κωδ. 1188

Αισθητήρας Βροχής GARDENA

Κωδ. 1189

Αντικλεπτική προστασία
GARDENA

Κωδ. 1815-00.791.00
εξουσιοδοτημένο σέρβις
GARDENA

Καλώδιο αντάπτορα
GARDENA

Για σύνδεση παλιότερων
αισθητήρων

Κωδ. 1189-00.600.45
εξουσιοδοτημένο σέρβις
GARDENA

Καλώδιο αντάπτορα
GARDENA

Για ταυτόχρονη σύνδεση
αισθητήρα βροχής και υγρα-
σιόμετρου σε μία υποδοχή.

Κωδ. 1189-00.630.00
εξουσιοδοτημένο σέρβις
GARDENA

10. Τεχνικά χαρακτηριστικά

Ελάχιστη / μέγιστη πίεση
λειτουργίας:

0,5 bar / 12 bar

Πεδίο θερμοκρασίας:

5 °C έως 50 °C

Επιτρεπόμενα υγρά:

Καθαρό τρεχούμενο νερό

Μέγιστη θερμοκρασία υγρού:	40 °C
Κύκλοι ποτίσματος ανά ημέρα:	3 x (κάθε 8 ώρες), 2 x (κάθε 12 ώρες.), 1 x (κάθε 24 ώρες.)
Αριθμός διαδικασιών ποτίσματος με εντολή αυτόματου προγράμματος ανά εβδομάδα:	Κάθε ημέρα, κάθε 2η 3η ή 7η μέρα
Διάρκεια ποτίσματος:	1 λεπτό έως 1. ώρα 59 λεπτά (σε διαστήματα 1 λεπτών)
Τύπος μπαταρίας:	1 x 9V αλκαλική μπαταρία μαγγανίου (αλκαλική) τύπου IEC 6LR61
Διάρκεια της μπαταρίας:	Περίπου ένας χρόνος

11. Σέρβις / Εγγύηση

Η GARDENA εγγυάται αυτό το προϊόν για 2 χρόνια (από την ημερομηνία αγοράς). Η εγγύηση καλύπτει όλες τις σημαντικές βλάβες του μηχανήματος οι οποίες θα προκληθούν αποκλειστικά από σφάλματα στο υλικό ή την κατασκευή του προϊόντος. Εάν το προϊόν καλύπτεται από εγγύηση είναι δική μας επιλογή εάν θα αντικαταστήσουμε ή θα επισκευάσουμε το προϊόν δωρεάν εφόσον ακολουθήθηκαν οι παρακάτω όροι:

- Το προϊόν έχει χρησιμοποιηθεί σωστά, σύμφωνα με τις δεδομένες πληροφορίες στο έντυπο των οδηγιών χρήσης.

- Ούτε ο αγοραστής ούτε κανένας τρίτος έχει προσπαθήσει να επισκευάσει το προϊόν.
- Βλάβες οι οποίες προκλήθηκαν από λάθος εγκατάσταση της μπαταρίας ή από μπαταρία με διαρροή δεν καλύπτονται από την εγγύηση.
- Βλάβη που έχει προκληθεί από την παγωνιά δεν καλύπτεται από εγγύηση.

Η εγγύηση του εργοστασίου δεν εμποδίζει ή δεν καλύπτει τους τυχόν όρους εγγύησης από το κατάστημα πώλησης, εάν άλλα συμφωνήσατε μαζί του.

Για οποιοδήποτε πρόβλημα έχετε με τον Προγραμματιστή ποτίσματος παρακαλούμε επικοινωνήστε με το εξουσιοδοτημένο σέρβις της GARDENA ή επιστρέψτε το προϊόν με δική σας επιβάρυνση στο service της GARDENA μαζί με αντίγραφο της απόδειξης αγοράς και σύντομη περιγραφή τπυ προβλήματος, στη διεύθυνση που αναγράφεται στην τελευταία σελίδα.

GR Υπαιτιότητα προϊόντος

Κάνουμε σαφές ότι, σύμφωνα με τους νόμους παραγωγής των προϊόντων, δεν είμαστε υπεύθυνοι για καμία ζημιά που προκλήθηκε από το προϊόν μας εάν δε χρησιμοποιήθηκαν για όλες τις συνδέσεις απολειστικά και μόνο τα γνήσια εξαρτήματα ή ανταλλακτικά της GARDENA ή αν το σέρβις δεν πραγματοποιήθηκε στο σέρβις της GARDENA. Τα ίδια ισχύουν για τα συμπληρωματικά μέρη και τα αξεσουάρ.

PL Odpowiedzialność za produkt

Zwracamy Państwa uwagę, że nie ponosimy odpowiedzialności za uszkodzenia naszych maszyn, bądź szkody spowodowane ich wadliwym funkcjonowaniem, powstałe na skutek nieprawidłowo przeprowadzonych napraw lub użycia nieoryginalnych części zamiennych. Naprawy winny być przeprowadzane tylko przez punkty serwisowe Husqvarna lub autoryzowane serwisy. Dotyczy to również części uzupełniających i oprzyrządowania.

CZ Ručení za výrobek

Upozorňujeme výslovně na skutečnost, že podle zákona o ručení za výrobky nejsme povinni ručit za škody vyvolané našimi výrobky, pokud tyto škody byly způsobeny neodbornou opravou nebo v případě výměny dílů nebyly použity naše originální díly GARDENA, popř. díly, které jsme schválili, a oprava nebyla provedena v servisu GARDENA nebo autorizovaným specialistou. Analogické ustanovení platí rovněž pro doplňky a příslušenství.

SK Zodpovednosť za vady výrobku

Výslovne zdôrazňujeme, že podľa zákona o ručení za výrobok nie sme zodpovední za škody spôsobené našim zariadením, ak sú spôsobené nesprávnou opravou, alebo ak sa nepoužili originálne diely GARDENA alebo nami schválené diely a ak nebola oprava vykonaná značkovou opravovňou GARDENA alebo autorizovaným odborníkom. To isté platí aj pre doplnkové diely a príslušenstvo.

H Termékfelelősség

Nyomatékosan utalunk arra, hogy a termékfelelősségi törvény értelmében nem felelünk a készülékeink által okozott károkért, amennyiben ezek szakszer tlen javítás következményei, vagy ha a cseréket nem eredeti GARDENA – vagy általunk kibocsátott alkatrészekkel végzik el és a javítást nem a GARDENA megbízott szervizei végezték. Ez értelemszerűen en érvényes a kiegészítő részekre és a tartozékokra is.

GR Πιστοποιητικό συμφωνίας ΕΚ

Η υπογεγραμμένη: Husqvarna AB, 561 82 Huskvarna, Sweden πιστοποιεί ότι τα μηχανήματα που υποδεικνύονται κάτωθι, όταν φεύγουν από το εργοστάσιο, είναι κατασκευασμένα σύμφωνα με τις οδηγίες της Ευρωπαϊκής Κοινότητας, τα Κοινοτικά πρότυπα ασφαλείας και τις προδιαγραφές. Αυτό το πιστοποιητικό δεν ισχύει σε περίπτωση που τα προϊόντα τροποποιηθούν χωρίς την έγκρισή μας.

PL Deklaracja zgodności Unii Europejskiej

Niżej podpisany Husqvarna AB, 561 82 Huskvarna, Sweden, potwierdza, że poniżej opisane urządzenie w wykonaniu wprowadzonym przez nas do obrotu spełnia wymogi zharmonizowanych wytycznych Unii Europejskiej, standardów bezpieczeństwa Unii Europejskiej i standardów specyficznych dla danego produktu. W przypadku wprowadzenia zmian nie uzgodnionych z nami wyjaśnienie to traci swoją ważność.

CZ ES Prohlášení o shodě

Niže podepsaná společnost Husqvarna AB, 561 82 Huskvarna, Sweden, potvrzuje, že níže označený přístroj v provedení, který jsme uvedli na trh, splňuje požadavky uvedené v harmonizovaných směrniciích EU, v bezpečnostních standardech EU a ve standardech pro daný produkt. V případě změny přístroje, která námi nebyla odsouhlasena, ztrácí toto prohlášení platnost.

SK ES Vyhlásenie o zhode

Dolu podpísaná spoločnosť Husqvarna AB, 561 82 Huskvarna, Sweden, potvrdzuje, že ďalej označený prístroj vo vyhotovení nami uvedenom do prevádzky spĺňa požiadavky harmonizovaných smerníc EU, bezpečnostných štandardov EU a štandardov špecifických pre produkt. V prípade zmeny prístroja, ktorá nebola nami odsúhlasená, stráca toto vyhlásenie platnosť.

H EU azonosságai nyilatkozat

Alulírott, Husqvarna AB, 561 82 Huskvarna, Sweden, igazolja, hogy az alább felsorolt, általunk forgalomba hozott termékek megfelelnek az EU elvárásoknak, EU biztonsági normáknak és a termékspecifikus szabványoknak egyaránt. A készülék velünk nem egyeztetett változtatása esetén ez a nyilatkozat érvényét veszti.

HR Izjava o usklađenju s pravilima EU

Potpisana tvrtka Husqvarna AB, 561 82 Huskvarna, Sweden, potvrđuje, da navedene naprave koje smo poslali u trgovine, ispunjuju zahtjeve smjernica EU, sigurnosnih standarda EU i i standarde istovrsnih proizvoda. Izjava ne važi za promjene na napravama koje nisu napravljene u skladu s nama.

BG ЕС-Декларация за съответствие

Подписаната фирма Husqvarna AB, 561 82 Huskvarna, Sweden декларира, че описаните подолу уреди, пуснати в продажба съгласно нашата спецификация, изпълняват изискванията на хармонизираните ЕС-директиви, ЕС-стандарти за безопасност и специфичните производствени стандарти. При промяна на уреда, която не е съгласувана с нас, тази декларация губи своята валидност.

<p>Περιγραφή του προϊόντος: Opis urządzenia: Označení přístroje: Oznaczenie przystroja: Megnevezés: Označka naprave: Обозначение на уредите:</p>	<p>Ηλεκτρονικός προγραμματιστής ποτίσματος Sterownik nawadniania Zavlažovací počítač Zavlažovací počítač Öntözőkomputer Kompjuter za upravljanje navodnjavanja Компютър за вода</p>	<p>Hinterlegte Dokumentation: GARDENA Technische Dokumentation M. Kugler 89079 Ulm Deposited Documentation: GARDENA Technical Documentation M. Kugler 89079 Ulm Documentation déposée: Documentation technique GARDENA M. Kugler 89079 Ulm</p>
<p>Τύπος: Тип: Тип: Тип: SelectControl Típusok: Tip: Типове:</p>	<p>Κωδ. Νο.: Nr art.: Č.výr: Č.výr: 1885 Cikkszám: Art.br.: Арт.-№ :</p>	<p>Έτος πιστοποιητικού ποιότητας CE: Rok nadania znaku CE: Rok přidělení značky CE: Rok pridelenia označenia CE: 2013 CE bejegyzés kelte: Godina oznake CE: Година на поставяне на CE-маркировка:</p>
<p>Προδιαγραφές ΕΚ: Dyrektywy UE: Směrnice EU: Smernice EU: EU szabványok: Smernice EU: ЕС-директиви:</p>	<p>2004/108/EC 2011/65/EC</p>	<p>Ulm, 19.09.2013 Ulm, 19.09.2013r. V Ulmu, dne 19.09.2013 Ulm, 19.09.2013 Ulm, 19.09.2013 Ulm, 19.09.2013 Улм, 19.09.2013</p> <p>Νόμιμος εκπρόσωπος της εταιρίας Uprawniony do reprezentacji Zplnomocnenec Splnomocnenec Meghatalmazott Voditelj tehničkog odjela Упълномощен</p> <p> Reinhard Pompe (Vice President)</p>

Deutschland / Germany

GARDENA GmbH
Central Service
Hans-Lorenser-Straße 40
D-89079 Ulm
Produktfragen:
(+49) 731 490-123
Reparaturen:
(+49) 731 490-290
service@gardena.com

Albania

COBALT Sh.p.k.
Rr. Siri Kodra
1000 Tirana

Argentina

Husqvarna Argentina S.A.
Av.del Libertador 5954 -
Piso 11 - Torre B
(C1428ARP) Buenos Aires
Phone: (+54) 11 5194 5000
info.gardena@
ar.husqvarna.com

Armenia

Garden Land Ltd.
61 Tigran Mets
0005 Yerevan

Australia

Husqvarna Australia Pty. Ltd.
Locked Bag 5
Central Coast BC
NSW 2252
Phone: (+61) (0) 2 4352 7400
customer.service@
husqvarna.com.au

Austria / Österreich

Husqvarna Austria GmbH
Consumer Products
Industriezeile 36
4010 Linz
Tel.: (+43) 732 77 01 01 -90
consumer.service@husqvarna.at

Azerbaijan

Firm Progress
a. Aliyev Str. 26A
1052 Baku

Belgium

GARDENA Belgium NV/SA
Sterrebeekstraat 163
1930 Zaventem
Phone: (+32) 2 720 92 12
Mail: info@gardena.be

Bosnia / Hercegovina

SILK TRADE d.o.o.
Industrijska zona Bukva bb
74260 Tešanj

Brazil

Husqvarna do Brasil Ltda
Av. Francisco Matarazzo,
1400 – 19º andar
São Paulo - SP
CEP: 05001-903
Tel: 0800-112252
marketing.br.husqvarna@
husqvarna.com.br

Bulgaria

Хускварна България ЕООД
Бул. „Андрей Ляпчев“ № 72
1799 София
Тел.: (+359) 02/975 30 76
www.husqvarna.bg

Canada / USA

GARDENA Canada Ltd.
100 Summerlea Road
Brampton, Ontario L6T 4X3
Phone: (+1) 905 792 93 30
info@gardenacanada.com

Chile

Maquinarias Agroforestales
Ltda. (Maga Ltda.)
Santiago, Chile
Avda. Chesterton
8355 comuna Las Condes
Phone: (+56) 2 202 4417
Dalton@maga.cl
Zipcode: 7560330

Temuco, Chile
Avda. Valparaiso # 01466
Phone: (+56) 45 222 126
Zipcode: 4780441

China

Husqvarna (China) Machinery
Manufacturing Co., Ltd.
No. 1355, Jia Xin Rd.,
Ma Lu Zhen, Jia Ding Dist.,
Shanghai
201801
Phone: (+86) 21 59159629
Domestic Sales
www.gardena.com.cn

Colombia

Husqvarna Colombia S.A.
Calle 18 No. 68 D-31, zona
Industrial de Montevideo
Bogotá, Cundinamarca
Tel. 571 2922700 ext. 105
jairo.salazar@
husqvarna.com.co

Costa Rica

Compania Exim
Euroiberoamericana S.A.
Los Colegios, Moravia,
200 metros al Sur del Colegio
Saint Francis - San José
Phone: (+506) 297 68 83
exim_euro@racsa.co.cr

Croatia

SILK ADRIA d.o.o.
Josipa Lončara 3
10090 Zagreb
Phone: (+385) 1 3794 580
silk.adria@zg.t-com.hr

Cyprus

Med Marketing
17 Digeni Akrita Ave
P.O. Box 27017
1641 Nicosia

Czech Republic

Husqvarna Cesko s.r.o.
Türkova 2319/5b
149 00 Praha 4 – Chodov
Bezplatná infolinka:
800 100 425
servis@cz.husqvarna.com

Denmark

GARDENA / Husqvarna
Consumer Outdoor Products
Salgsafdeling Danmark
Box 9003
S-200 39 Malmö
info@gardena.dk

Dominican Republic

BOSQUESA, S.R.L
Carretera Santiago Licey
Km. 5 ½
Esquina Copal II.
Santiago, Dominican Republic
Phone: (+809) 736-0333
joserbosquesa@claro.net.do

Ecuador

Husqvarna Ecuador S.A.
Arupos E1-181 y 10 de Agosto
Quito, Pichincha
Tel. (+593) 22800739
francisco.jacome@
husqvarna.com.ec

Estonia

Husqvarna Eesti OÜ
Consumer Outdoor Products
Kesk tee 10, Aaviku küla
Rae vald
Harju maakond
75305 Estonia
kontakt.etj@husqvarna.ee

Finland

Oy Husqvarna Ab
Consumer Outdoor Products
Lautatarhankatu 8 B/ PL 3
00581 HELSINKI
info@gardena.fi

France

GARDENA France
Immeuble Exposial
9-11 allée des Pierres Mayettes
ZAC des Barbannières, B.P. 99
-F- 92232 GENNEVILLIERS
cedex
Tél. (+33) 01 40 85 30 40
service.consommateurs@
gardena.fr

Georgia

ALD Group
Beliasvili 8
1159 Tbilisi

Great Britain

Husqvarna UK Ltd
Preston Road
Aycliffe Industrial Park
Newton Aycliffe
County Durham
DL5 6UP
info.gardena@
husqvarna.co.uk

Greece

ΕΛΛΑΣ Α.Ε.Β.Ε.
Υπ/μα Ηφείστου 33Α
Βλ. Πλ. Κορωπίου
194 00 Κορωπί Αττικής
V.A.T. EL094094640
Phone: (+30) 210 66 20 225
info@husqvarna-consumer.gr

Hungary

Husqvarna Magyarorszag Kft.
Ezred u. 1-3
1044 Budapest
Telefon: (+36) 1 251-4161
vevoszolgalat.husqvarna@
husqvarna.hu

Iceland

Ó. Johnson & Kaaber
Tunguhalsi 1
110 Reykjavik
ooj@ojk.is

Ireland

Husqvarna UK Ltd
Preston Road
Aycliffe Industrial Park
Newton Aycliffe
County Durham
DL5 6UP
info.gardena@
husqvarna.co.uk

Italy

Husqvarna Italia S.p.A.
Via Como 72
23868 VALMADRERA (LC)
Phone: (+39) 0341.203.111
info@gardenaitalia.it

Japan

KAKUICHI Co. Ltd.
Sumitomo Realty &
Development Kojimachi
BLDG., 8F
5-1 Nibanncyo
Chiyoda-ku
Tokyo 102-0084
Phone: (+81) 33 264 4721
m_ishihara@kaku-ichi.co.jp

Kazakhstan

LAMED Ltd.
155/1, Tazhibayevoi Str.
050060 Almaty
IP Schmidt
Abayavenue 3B
110 005 Kostanay

Korea

Kyung Jin Trading CO.,LTD.
107-4, SunDuk Bld.,
YangJae-dong,
Seochu-gu,
Seoul, (zipcode: 137-891)
Phone: (+82) (0)2 574-6300

Kyrgyzstan

Alye Maki
av. Moladaya Guardir J 3
720014 Bishkek

Latvia

Husqvarna Latvija
Consumer Outdoor Products
Bākužu iela 6
LV-1024 Rīga
info@husqvarna.lv

Lithuania

UAB Husqvarna Lietuva
Consumer Outdoor Products
Ateities pl. 77C
LT-52104 Kaunas
centras@husqvarna.lt

Luxembourg

Magasins Jules Neuberg
39, rue Jacques Stas
Luxembourg-Gasperich 2549
Case Postale No. 12
Luxembourg 2010
Phone: (+352) 40 14 01
api@neuberg.lu

Mexico

AFOSA
Av. Lopez Mateos Sur # 5019
Col. La Calma 45070
Zapopan, Jalisco
Mexico
Phone: (+52) 33 3818-3434
icornejo@afosa.com.mx

Moldova

Convel S.R.L.
290A Muncestii Str.
2002 Chisinau

Netherlands

GARDENA Nederland B.V.
Postbus 50176
1305 AD ALMERE
Phone: (+31) 36 521 00 00
info@gardena.nl

Neth. Antilles

Jonka Enterprises N.V.
Sta. Rosa Weg 196
P.O. Box 8200
Curaçao
Phone: (+599) 9 767 66 55
pgm@jonka.com

New Zealand

Husqvarna New Zealand Ltd.
PO Box 76-437
Manukau City 2241
Phone: (+64) (0) 9 9202410
support.nz@husqvarna.co.nz

Norway

GARDENA
Husqvarna Consumer
Outdoor Products
Salgskontor Norge
Klevertveien 6
1540 Vestby
info@gardena.no

Peru

Husqvarna Perú S.A.
Jr. Ramón Cárcamo 710
Lima 1
Tel: (+51) 1 3320400
ext. 416
juan.remuzgo@husqvarna.com

Poland

Husqvarna
Poland Spółka z o.o.
ul. Wysockiego 15 b
03-371 Warszawa
Zapopan, Jalisco
Phone: (+48) 22 330 96 00
gardena@husqvarna.com.pl

Portugal

Husqvarna Portugal, SA
Lagoa - Albarraque
2635 - 595 Rio de Mouro
Tel.: (+351) 21 922 85 30
Fax : (+351) 21 922 85 36
info@gardena.pt

Romania

Madex International Srl
Soseaua Odaii 117-123,
RO 013603
București, S 1
Phone: (+40) 21 352.76.03
madex@ines.ro

Russia

ООО „Хускварна“
141400, Московская обл.,
г. Химки,
улица Ленинградская,
владение 39, стр.6
Бизнес Центр
„Химки Бизнес Парк“,
помещение ОВ02_04

Serbia

Domel d.o.o.
Autoput za Novi Sad bb
11273 Belgrade
Phone: (+381) 1 18 48 88 12
miroslav.jejina@domel.rs

Singapore

Hy-Ray PRIVATE LIMITED
40 Jalan Pemimpin
#02-08 Tat Ann Building
Singapore 577185
Phone: (+65) 6253 2277
shiyang@hyray.com.sg

Slovak Republic

Husqvarna Česko s.r.o.
Türkova 2319/5b
149 00 Praha 4 - Chodov
Bezplatná infolinka:
800 154 044
servis@sk.husqvarna.com

Slovenia

Husqvarna Austria GmbH
Consumer Products
Industriezeile 36
4010 Linz
Tel.: (+43) 732 77 01 01-90
consumer.service@
husqvarna.at

South Africa

Husqvarna
South Africa (Pty) Ltd
Postnet Suite 250
Private Bag X6,
Cascades, 3202
South Africa
Phone: (+27) 33 846 9700
info@gardena.co.za

Spain

Husqvarna España S.A.
C/ Basauri, nº 6
La Florida
28023 Madrid
Phone: (+34) 91 708 05 00
atencioncliente@gardena.es

Suriname

Agrofix n.v.
Verlengde Hogestraat # 22
Phone: (+597) 472426
agrofix@sr.net
Pobox : 2006
Paramaribo
Suriname-South America

Sweden

Husqvarna AB
S-561 82 Huskvarna
info@gardena.se

Switzerland / Schweiz

Husqvarna Schweiz AG
Consumer Products
Industriestrasse 10
5506 Mägenwil
Phone: (+41) (0) 848 800 464
info@gardena.ch

Turkey

GARDENA Dost Diş Ticaret
Mümessillik A.Ş.
Sanayi Çad. Adil Sokak
No: 1/B Kartal
34873 Istanbul
Phone: (+90) 216 38 93 939
info@gardena-dost.com.tr

Ukraine / Україна

ТОВ «Хусварна Україна»
вул. Васильківська, 34,
офіс 204-р
03022, Київ
Тел. (+38) 044 498 39 02
info@gardena.ua

Uruguay

FELI SA
Entre Rios 1083 CP 11800
Montevideo - Uruguay
Tel: (+598) 22 03 18 44
info@felisa.com.uy

Venezuela

Corporación Casa y Jardín C.A.
Av. Caroní, Edif. Trezmen, PB.
Colinas de Bello Monte.
1050 Caracas.
Tlf: (+58) 212 992 33 22
info@casayjardin.net.ve

1885-29.960.01/1113
© GARDENA
Manufacturing GmbH
D-89070 Ulm
http://www.gardena.com