

C 2030 duo plus  
Art. 1874-28

**GB Operating Instructions**  
Water Computer

**FIN Käyttöohje**  
Kastelunohjain

**S Bruksanvisning**  
Bevattningscomputer

**DK Brugsanvisning**  
Vandingscomputer

**N Bruksanvisning**  
Vanningscomputer

**EST Kasutusjuhend**  
Kastmiskompuuter

**LV Lietošanas instrukcija**  
Laistīšanas dators

**LT Naudojimo instrukcija**  
Laistymo kompiuteris

# GARDENA vanningscomputer C 2030 duo plus



Dette er en norsk oversettelse av den tyske originale bruksanvisningen.

Les nøye gjennom bruksanvisningen og vær oppmerksom på henvisningene. Gjør deg ved hjelp av denne bruksanvisningen kjent med produktet, den riktige bruken og sikkerhetsanvisningene.



Av sikkerhetsmessige grunner må barn og ungdom under 16 år samt personer som ikke er kjent med denne bruksanvisningen ikke bruke dette produktet. Personer med begrensede kroppslige eller mentale evner må bare benytte produktet hvis de er under oppsyn av eller blir undervist av en ansvarlig person.

→ Oppbevar denne bruksanvisningen omhyggelig.

## Innholdsfortegnelse

1. Bruksområde for din GARDENA vanningscomputer	54
2. Sikkerhetsanvisninger	54
3. Funksjon	55
4. Igangsetting	57
5. Programmering	59
6. Ta ut av bruk	64
7. Vedlikehold	64
8. Feilfjerning	64
9. Tilbehør som kan leveres	65
10. Tekniske data	66
11. Service / Garanti	66

## 1. Bruksområde for din GARDENA vanningscomputer

### Forskriftsmessig bruk:

GARDENA vanningscomputer er bestemt for bruk i privathager for utelukkende bruk utendørs for styring av spredere og vannings-systemer. Vanningscomputeren har to separate utganger og kan f. eks. brukes for automatisk vanning i ferien.

Vær oppmerksom på



**GARDENA vanningscomputeren må ikke benyttes for industriell bruk i forbindelse med kjemikalier, næringsmidler, lett brennbare og eksplosive stoffer.**

## 2. Sikkerhetsanvisninger

### Batteri:

På grunn av funksjonssikkerheten må bare et 9 V alkali-mangan (alkaline)-batteri type IEC 6LR61 benyttes!

For å forhindre at vanningscomputeren svikter på grunn av et svakt batteri ved lengre fravær, må batteriet skiftes ut når batteriindikatoren bare viser 1 strek.

### Igangsetting:

**Obs!**

Vanningscomputeren er ikke godkjent for bruk innendørs.

→ Bruk vanningscomputeren bare utendørs.

Vanningscomputeren må bare monteres loddrett med kapselmutteren oppover for å unngå at vann trenger inn i batterirommet.

Minimum vanngjennomstrømningen for en sikker koplingsfunksjon av vanningscomputeren er 20 – 30 l/h pr. utgang. F. eks. for styring av Micro-Drip Systemet trenger man minst 10 stk. 2-liters dryppspredere.

Ved høye temperaturer (over 60 °C på displayet) kan det skje at LCD-displayet slukner; dette har ingen innvirkninger på programforløpet. Etter at det er avkjølt vises LCD-displayet igjen.

Temperaturen av vannet som strømmer gjennom må være maks. 40 °C.

→ Bruk kun rent ferskvann.

Det minimale driftstrykket er 0,5 bar, det maksimale driftstrykket 12 bar.

Unngå strekkbelastninger.

→ Trekk ikke i den tilkoblede slangen.

#### **Programmering:**

→ Programmer vanningscomputeren når vannkranen er stengt.

Slik unngår du at du blir våt utilsiktet.

For programmeringen kan du ta styreenheten av fra huset.

Når styreenheten trekkes av mens ventilen er åpnet, er ventilen åpnet så lenge til styreenheten settes på igjen.

## 3. Funksjon

Med vanningscomputeren kan hagen vannes helautomatisk inntil tre ganger daglig til enhver ønsket tid på dagen (hver 8. time). Ved dette kan spredere, et sprinklersystem eller dryppvanning benyttes for vanningen.

Vanningscomputeren overtar vanningen helautomatisk i henhold til det innstilte systemet og kan derfor også benyttes i ferien. Tidlig om morgnen eller sent på kvelden er fordunstningen og dermed vannforbruket minst.

Vanningsprogrammet legges inn lettvis via betjeningsselementene.

#### **Betjeningsselementer:**

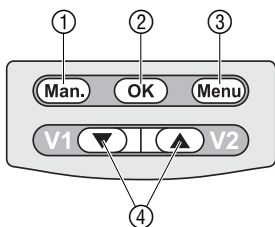

#### **Betjeningsselement**

- ① **Man.-tast**
- ② **OK-tast**
- ③ **Menu-tast**
- ④ **▼-▲-Taster (V1/V2)**

#### **Funksjon**

- Vanngjennomstrømningen åpnes eller stenges manuelt.
- Overtar verdiene stilt inn med tastene ▼-▲.
- Skifter til neste displaynivå.
- Endre de innstillbare verdiene på hvert nivå / valg av utgangen (V1/V2) på nivå 1.

#### **Displaynivåer:**

De 6 displaynivåer kan velges etter hverandre ved å trykke **Menu**-tasten.

- Nivå 1: Normalt display
- Nivå 2: Aktuelt klokkeslett og ukedag
- Nivå 3: Starttid for vanningen
- Nivå 4: Vanningstid
- Nivå 5: Vanningsfrekvens
- Nivå 6: Kople program inn / ut / melde ut sensor

Displaynivået kan skiftes når som helst ved å trykke **Menu**-tasten. Det lagres alle programdata som til da ble endret og bekreftet med **OK**-tasten.  
Hvis endrede data blir bekreftet med **OK**-tasten under en programmert vanning, stenges ventilen.

### Visninger i displayet:

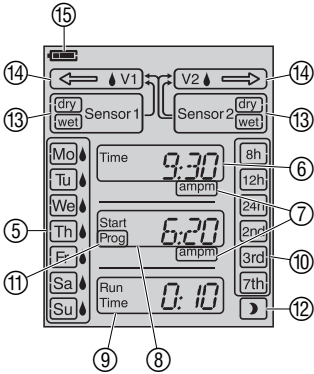

Visning	Beskrivelse
⑤ <b>Ukedager</b> <b>[Mo], [Tu], ...</b>	Aktuell ukedag <input type="checkbox"/> , eller programmerte vanningsdager <input checked="" type="checkbox"/> .
⑥ <b>Time</b>	Aktuelt klokkeslett (blinker i innleggingsmodus).
⑦ <b>am / pm</b>	Visning for 12-timers tidsangivelse (f. eks. i USA, Canada)
⑧ <b>Start</b>	Starttid for vanningen (blinker i innleggingsmodus).
⑨ <b>Run Time</b>	Vanningstid (blinker i innleggingsmodus).
⑩ <b>8h, 12h, 24h, 2nd, 3rd, 7th</b>	Vanningssyklus (aktivert med <input type="checkbox"/> ). Hver 8. / 12. / 24. time; hver 2. / 3. / 7. dag.
⑪ <b>Prog ON / OFF</b>	Vanningsprogram aktivt ( <b>ON</b> ) / inaktivt ( <b>OFF</b> ).
⑫ <b>Direktestyring av sensor</b>	Vanning mellom kl. 20 og 6 blir automatisk styrt via fuktighetsføleren.
⑬ <b>Sensor 1 / 2 dry / wet</b>	Tørr sensor <b>dry</b> : Vanningen utføres Fuktig sensor <b>wet</b> : Vanningen utføres ikke.
⑭ <b>Ventil</b> ← <b>V1</b> / <b>Ventil V2</b> →	Pilen viser den valgte ventilen: - vist <input checked="" type="checkbox"/> : ventilen er tilkopleet - blinkende <input checked="" type="checkbox"/> : ventilen er åpnet.
⑮ <b>Batteri</b>	Viser 5 batteritilstander: 3 streker: Batteri fullt 2 streker: Batteri halvt fullt 1 strek: Batteri svakt 0 streker: Batteri nesten tomt Ramme blinker: Batteri tomt

Når batteriets ramme blinker, vil ventilen ikke lenger bli åpnet.  
**En ventil som ble åpnet av programmet stenges igjen i alle fall. Batteriindikatoren stilles tilbake ved batteriskiftet.**

2 streker	1 strek	0 streker	Ramme blinker
<b>Batteri halvt fullt</b>	<b>Batteri svakt</b>	<b>Batteri nesten tomt</b>	<b>Batteri tomt</b>
Ventil åpner.	Ventil åpner.	Ventil åpner fremdeles	Ventil åpner ikke.
Vanningscomputerens funksjon garantert for minst 4 uker til.	Vanningscomputerens funksjon ennå maks. 4 uker.	Vanningscomputer snart uten funksjon.	Vanningscomputer uten funksjon.
	Batteriskifte anbefalt.	Batteriskifte snart nødvendig.	Batteriskifte nødvendig.
→ Skifte batteri (se 4. Igangsetting "Sette inn batteri").			

## 4. Igangsetting

### Sette inn batteri:

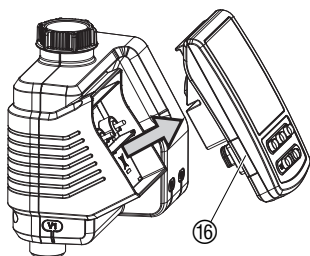

Vanningscomputeren må bare brukes med et 9 V alkalisk mangan (alkaline) batteri type IEC 6LR61.

1. Trekk styreenhet ⑯ av fra vanningscomputerens hus.
2. Sett batteri inn i batterirommet ⑰. **Vær ved dette oppmerksom på riktig polaritet P.**

*Displayet viser i 2 sekunder alle LCD-symboler og hopper så til nivået klokkeslett / ukedag.*

3. Sett styreenhet ⑯ igjen på huset.

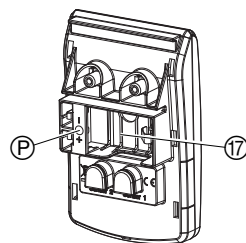

### Omkopling mellom 24 timer visning og 12 timer (am/pm) visning :

Fabrikkinnstillingen er 24 timer visningen.

→ Hold **Man.**-tast trykt inne når du setter inn batteriet.

### Tilkopling av vanningscomputeren:

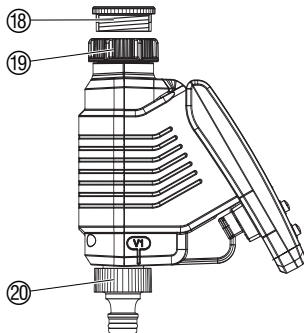

Vanningscomputeren er utstyrt med en kapselmutter ⑱ for vannkraner med 33,3 mm (G 1")-gjenger. Den vedlagte adapteren ⑱ benyttes for å kople vanningscomputeren til vannkraner med 26,5 mm (G 3/4")-gjenger.

1. **For 26,5 mm (G 3/4")-gjenger:** Skru adapter ⑱ for hånd på vannkranen (bruk ikke tang).
2. Skru kapselmutter ⑱ til vanningscomputeren for hånd på vannkranens gjenger (bruk ikke tang).
3. Skru krankoplinger ⑳ på begge utganger til vanningscomputeren.

## Tilkople fuktighetsføler eller regnsensor (opsjonalt):

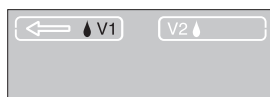
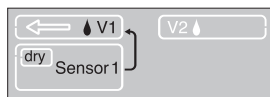
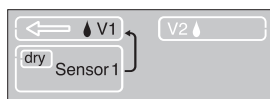
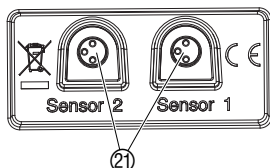
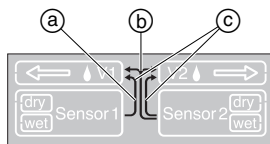

## Montere tyverisikring (opsjonalt):

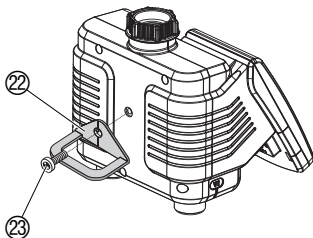

Ved tilstrekkelig fuktet jord eller ved nedbør hindres programmert, automatisk vanning. Den manuelle vanningen er alltid mulig, uavhengig av dette.

### Sensorenes tilordninger:

- a) En Sensor i kontakt 1 : Sensor gjelder kun for ventil 1
- b) En Sensor i kontakt 2 : Sensor gjelder for begge ventiler
- c) Sensor i kontakt 1 og 2: Sensor 1 gjelder for ventil 1 sensor 2 gjelder for ventil 2

1. Plasser fuktighetsføler i vanningsområdet  
– eller –  
regnsensor **utenfor** vanningsområdet.
2. Trekk styreenhet ⑩ av fra vanningscomputerens hus.
3. Tilkople sensor, evt. med skjøteledning eller adapter på vanningscomputerens sensortilkopling ⑪.

### Melde sensor:

En sensor meldes automatisk på etter 60 sek. Det vises sensorens tilordning ①, ② eller ③ (piler) og sensorens aktuelle tilstand **dry** (tørr) / **wet** (fuktig).

Eks. sensor 1 **dry** (tørr) bare for ventil 1 ①.

### Melde sensor ut [Nivå 6]:

Hvis det skal vannes uten sensor, selv om en sensor ble meldt på på forhånd, må denne sensoren meldes ut.

1. Ta sensor av fra vanningscomputeren.
2. Trykk **Menu**-tast 5 ganger [Nivå 6].

*Det vises sensorens tilordning ①, ② eller ③ (piler) og sensorens aktuelle tilstand **dry** (tørr) / **wet** (fuktig).*

3. Trykk **OK**-tast.  
*Sensoren er meldt ut.*

For tilkopling av eldre sensorer (med topolet kontakt) trenger man **GARDENA adapterkabelen art. 1189-00.600.45** som kan fås hos GARDENA Service.

For å sikre vanningscomputeren mot tyveri, kan du kjøpe **GARDENA tyverisikringen art. nr. 1815-00.791.00** hos GARDENA service.

1. Skru rørklammer ⑫ med skruen ⑬ fast på vanningscomputerens bakside.
2. Benytt rørklammeren ⑫ f. eks. for å feste en lenke.

Skruen kan ikke løsnes lenger etter at den er skrudd inn.

## 5. Programmering

### Innstilling av aktuelt klokkeslett og ukedag:

[Nivå 2]

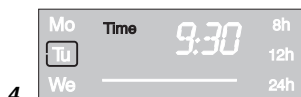
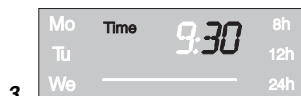

### Vanningsmoduser

For innstilling av programmet kan styreenheten tas av og programmeringen kan foretas mobilt (se 4. Igangsetting "Sette inn batteri").

Ved å trykke **Man.**-tasten kan programmeringen avbrytes når som helst. Det lagres alle programdata som til da ble endret og bekreftet med **OK**-tasten.

1. Trykk **Menu**-tast [Nivå 2] (ikke nødvendig hvis nytt batteri er satt inn).  
*Timevisningen og Time blinker.*
2. Still timer for klokkeslettet inn med tastene ▼-▲ (eks. **9** timer) og bekreft med **OK**-tasten.  
*Time og visningen av minutter blinker i displayet.*
3. Still minutter for klokkeslettet inn med tastene ▼-▲ (eks. **30** minutter) og bekreft med **OK**-tasten.  
*Time og visningen av ukedager blinker i displayet.*
4. Still ukedag inn med tastene ▼-▲ (eks. **(Tu)** tirsdag) og bekreft med **OK**-tasten.  
*Displayet hopper til visningen "Legg inn vanningsprogram" i vanningsmodusen "Tidsstyrt vanning" [Nivå 3].*  
*Start Prog og visningen av timer blinker i displayet.*

### Vanningscomputeren har 3 vanningsmoduser:

#### A) Tidsstyrt vanning:

Ved "Tidsstyrt vanning" begynner vanningen i samsvar med de innlagte programmene. I tillegg finnes det muligheten til å innbefatte fuktigheten i bakken eller nedbøren i vanningsprogrammene. Ved tilstrekkelig bakkefuktighet eller ved nedbør utløses stopp av programmet eller programmets aktivering forhindres. Den manuelle vanningen **Man. + OK** er uavhengig av dette.

#### B) Direktestyring av sensor ):

Ved "Direktestyring av sensor" styres vanningen utelukkende avhengig av fuktigheten i bakken mellom kl. 20 og 6, hvis sensoren melder tørr (**dry**). Ved dette kan 1 eller 2 fuktighetsfølere tilkoples.

#### C) Manuell vanning:

Ved "Manuell vanning" begynner vanningen straks etter det ble trykt **Man. + OK** og er gitt uavhengig av sensorens tilstand.

## Legge inn vanningsprogram:

### [Nivå 3]



### [Nivå 4]

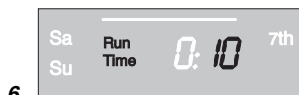

### [Nivå 5]



## A) Tidsstyrt vanning:

1. Velg program for ventil 1 (↔ **V1**) eller ventil 2 (**V2** ↔) med tastene ▼-▲ (**V1/V2**) (ikke mulig, hvis det aktuelle klokkeslettet og ukedagen er blitt lagt inn på forhånd).

2. Trykk **Menu**-tasten 2 ganger [**Nivå 3**] (ikke nødvendig, hvis det aktuelle klokkeslettet og ukedagen er blitt lagt inn på forhånd).

**Start Prog** og visningen av timer blinker i displayet.

3. Still inn timer starttid for vanningen med tastene ▼-▲ (eks. **5** timer) og bekreft med **OK**-tasten.

**Start Prog** og visningen av minutter blinker i displayet.

4. Still inn minutter for starttid for vanningen med tastene ▼-▲ (eks. **20** minutter) og bekreft med **OK**-tasten.

**Run Time** og timene vanningstid blinker i displayet.

5. Still timer for vanningstid inn med tastene ▼-▲ (eks. **0** timer) og bekreft med **OK**-tasten.

**Run Time** og minutter for vanningstid blinker i displayet.

6. Still inn minutter for vanningstid med tastene ▼-▲ (eks. **10** minutter) og bekreft med **OK**-tasten.

Vanningssyklus blinker i displayet.

### Vanningsfrekvensen kan velges via:

- (7.) Vanningssyklusen (høyre spalte i displayet)  
– eller –
- (8.) vanningsdagene (venstre spalte i displayet).

7. Velg **vanningsyklus** med tastene ▼-▲ (eks. **2nd**) og bekreft med **OK**-tasten.

**8h / 12h / 24h:** Vanning hver 8. / 12. / 24. time

**2nd / 3rd / 7th:** Vanning hver 2. / 3. / 7. dag

Displayet hopper til visningen "Aktivere vanningsprogram".

– eller –

8. Velg **vanningsdager** hhv. med tastene ▼-▲

(eks. ☹ **Mo**, ☹ **Fr** mandag og fredag) og bekreft med **OK**-tasten. Trykk **Menu**-tast.

Displayet hopper til visningen "Aktivere / deaktivere vanningsprogram" [**Nivå 6**].

**Hvis den følgende dagen ikke er en vanningsdag, skjer vanningen bare til kl. 0.**

(Eks. vanningsdager = mandag, tirsdag, fredag; starttid = kl. 23; vanningstid = 2h.

På mandag vannes det fra kl. 23 til tirsdag kl. 1.

På tirsdag og fredag vannes det fra kl. 23 til kl. 0.)



## Aktivere / deaktivere vanningsprogram:

[Nivå 6]

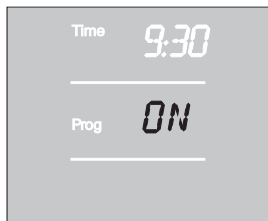

For at vanningsprogrammet vil bli utført, må **Prog ON** være valgt for aktivering. Ved **Prog OFF** blir den automatiske vanningen deaktivert. **Prog ON / OFF** kan velges uavhengig for hver ventil. Ved **Prog OFF** kan det også vannes manuelt.

1. Velg ventil 1 ( $\leftarrow$  **V1**) eller ventil 2 (**V2**  $\rightarrow$ ) med tastene  $\nabla$ - $\blacktriangle$  (**V1/V2**) (hvis et program ble opprettet på forhånd, kan ventilen ikke velges, den henholdsvis ventilen er valgt automatisk).
2. Trykk **Menu**-tast 5 ganger [**Nivå 6**] (ikke nødvendig, hvis et program ble opprettet på forhånd).
3. Velg **Prog ON** eller **Prog OFF** med tastene  $\nabla$ - $\blacktriangle$  og bekreft med **OK**-tasten.

*Det vises i 2 sek. **Prog OK** og så hopper displayet til det normale displayet [**Nivå 1**].*

**Prog ON:** Programmeringen av vanningscomputeren er nå avsluttet, dvs. den innebygde ventilen åpner / stenger helautomatisk og vannet dermed til det programmerte tidspunktet.

## B) Direktestyring av sensor ) :

Forutsetning: minst en GARDENA fuktighetsføler er tilkoplest (se 4. Igangsetting). Vanning om natten (kl. 20 – 6), hvis sensoren melder tørr **dry**. Et program for Tidsstyrt vanning som ble opprettet på forhånd bevares, men utføres ikke.

1. Velg program for ventil 1 ( $\leftarrow$  **V1**) eller ventil 2 (**V2**  $\rightarrow$ ) med tastene  $\nabla$ - $\blacktriangle$  (**V1/V2**).
2. Trykk **Menu**-tast 3 ganger.  
**Run Time** og *timene for vanningstid blinker i displayet.*
3. Still inn timer for vanningstid med tastene  $\nabla$ - $\blacktriangle$  (eks. **0** timer) og bekreft med **OK**-tasten.  
**Run Time** og *minutter for vanningstid blinker i displayet.*

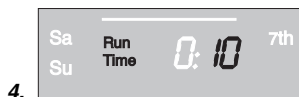

4. Still inn minutter for vanningstid med tastene  $\nabla$ - $\blacktriangle$  (eks. **10** minutter) og bekreft med **OK**-tasten.  
*Vanningsssyklus blinker i displayet.*
5. Velg Direktestyring av sensor  $\square$  med tastene  $\nabla$ - $\blacktriangle$  og bekreft med **OK**-tasten.



Etter hver vanning utløses en to timers vanningspause slik at fuktighetsføleren kan registrere fuktigheten i bakken.

### Eksempel:

Vanningstid = 10 minutter.

Vanningen begynner når sensoren mellom kl. 20 og 6 melder tørr (sensor **dry**) og slutter når sensoren melder fuktig (sensor **wet**) eller senest etter 10 minutter.

2 timer etter vanningsstilt startes vanningen på nytt ved tørr (sensor **dry**) og ved fuktig (sensor **wet**) vannes det ikke i de neste 2 timer osv. til maks. kl. 6. Mellom kl. 6 og 20 vannes det ikke.

Vanningstiden er fra fabrikkens side forhåndsinnstilt på 30 minutter.

**Nødprogram (månen  $\curvearrowright$  blinker):** Hvis det ikke er satt på noe sensor i Direktestyringen av sensor eller tilkoplingskabelen er defekt, vannes det hver 24. time. Vanningstiden er begrenset i samsvar med den innstilte Run Time, men maksimalt til 30 minutter.

### Forlate Direktestyring av sensor [Nivå 5]:

1. Trykk **Menu**-tast 4 ganger.  
*Månen  $\curvearrowright$  blinker i displayet.*
2. Velg en annen vanningssyklus med tastene  $\blacktriangledown$ - $\blacktriangle$  og bekreft med **OK**-tasten.

### Lese /endre vanningsprogram:

Hvis en verdi skal endres i et program, kan denne endres uten at de andre verdiene i programmene endres.

1. Trykk **Menu**-tast 2 ganger.  
**Start** og *timevisningen blinker i displayet.*
2. Trykk **Menu**-tast og hopp til det neste programnivået – **eller** –  
endre programdata med tastene  $\blacktriangledown$ - $\blacktriangle$  og bekreft med **OK**-tasten.

**Hvis vanningstiden endres mens et program kjører, avsluttes den aktuelle vanningen.**

### C) Manuell vanning:

Hver ventil kan **når som helst åpnes eller stenges manuelt**. En programstyrt åpen ventil kan også stenges før tiden uten at programdataene (starttid for vanningen, vanningstid og vanningsfrekvens) endres. Styreenheten må være satt på.

1. Velg ventil 1 ( $\leftarrow$  **V1**) eller ventil 2 (**V2**  $\rightarrow$ ) med tastene  $\blacktriangledown$ - $\blacktriangle$ .
2. Trykk **Man.**-tast for å åpne ventilen manuelt (hhv. for å stenge en åpen ventil).

**Run Time** og *minuttene for vanningstiden (fra fabrikkens side stilt inn på 30 minutter) blinker i 10 sekunder i displayet.*

2.



3.



3. Mens minuttene for vanningstiden blinker, kan vanningstiden endres med tastene ▼-▲ (mellom **0:00** og **0:59**) (eks. **10** minutter) og bekreftes med **OK**-tasten.

4. Trykk **Man.**-tast for å stenge ventilen før tiden.

*Ventilen stenges.*

Den endrede manuelle åpningstiden lagres, dvs. ved hver videre manuelle ventilåpning er den endrede åpningstiden forhåndsinnstilt. Hvis den manuelle åpningstiden endres til **0:00**, stenges ventilen og forblir stengt også etter **Man.**-tasten er trykt (barnesikring).

Hvis ventilen er åpnet manuelt og en programmert vanningsstart blir overlappet av den manuelle åpningstiden, blir vanningsprogrammet ikke utført.

**Eksempel:** Ventilen blir åpnet manuelt kl. **9.00**, åpningstiden er 10 minutter. Et program hvis starttid er mellom **kl. 9.00 og 9.10**, blir i dette tilfellet ikke utført.

### Reset:

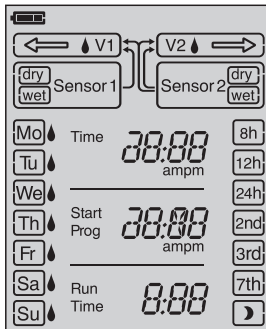

### Viktige henvisninger:

Det tilbakestilles til fabrikkinnstillingene.

→ Hold **Man.**-tast og **Menu**-tast trykt inne samtidig i 3 sekunder.

*Alle LCD-symbolene vises i 2 sekunder og displayet hopper til det normale displayet.*

- Alle programdata stilles på null.
- Den manuelle vanningstiden stilles igjen inn på **0:30**.
- Klokkeslettet og ukedagen blir bevart.

Hvis det lenger enn 60 sekunder ikke leses inn noe under programmeringen, vises igjen det normale displayet. Det overtas alle endringer som er bekreftet hittil.

Hvis en sensor som er satt på vanningscomputeren melder fuktig (**wet**), blir den programmerte vanningen ikke utført.

## 6. Ta ut av bruk

### Overvintre / lagre:



1. Batteriet bør tas ut for å skåne dette (se 4. Igangsetting).  
*Programmene blir derved bevart. Når batteriet settes inn igjen om våren, må bare klokkeslettet og ukedagen programmeres på nytt.*
2. Lagre styreenhet og ventilenhet frostsikkert på et tørt sted.

### Avfallshåndtering:

(ifølge RL2002/96/EG)



- Redskapet må ikke kastes i normalt husholdningsavfall men må deponeres fagmessig.
- Viktig for Tyskland: Avlever redskapet hos din kommunale miljøstasjon.
- Lever brukt batteri tilbake hos et av salgsstedene eller hos din kommunale miljøstasjon.
- Deponer batteri **bare i utladet** tilstand.

### Deponere oppbrukt batteri:

## 7. Vedlikehold

### Rengjøre smussfilter:

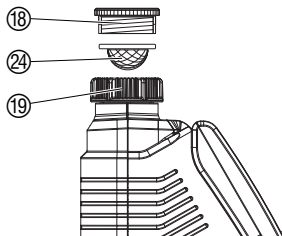

Smussfilteret ⑳ bør kontrolleres regelmessig og rengjøres ved behov.



1. Skru vanningscomputerens kapselmutter ⑱ for hånd av fra vannkranens gjenger (bruk ikke tang).
2. Skru evt. adapteren ⑱ ut.
3. Ta smussfilter ⑳ ut av kapselmutteren ⑱ og rengjør.
4. Monter igjen vanningscomputer (se 4. Igangsetting "Tilkoble vanningscomputer").

## 8. Feilfjerning

Feil	Mulig årsak	Avhjelp
Ingen visning av displayet	Batteri satt inn feil.	→ Vær oppmerksom på polaritet (+/-).
	Batteri helt tomt.	→ Sett inn nytt alkaline-batteri.
	Temperatur på displayet er høyere enn 60 °C.	Display vises etter at temperaturen har sunket.
Manuell vannging via Man.-tast er ikke mulig	Batteri tomt (ramme blinker).	→ Sett inn nytt alkaline-batteri.
	Manuell vanngingstid er stilt inn på <b>0:00</b> .	→ Still manuell vanngingstid inn større <b>0:00</b> (se 5. Programmering).
	Vannkran stengt.	→ Åpne vannkran.

Feil	Mulig årsak	Avhjelp
<b>Vanningsprogram blir ikke utført (ingen vanning)</b>	Vanningsprogram ikke lest inn fullstendig.	→ Les og endre vanningsprogram om nødvendig.
	Programmer deaktivert ( <b>Prog. OFF</b> ).	→ Aktiver programmer ( <b>Prog. ON</b> ).
	Legge inn / endre program under eller kort før startimpulsen.	→ Legg inn / endre program utenfor de programmerte starttider.
	Ventil ble på forhånd åpnet manuelt.	→ Unngå eventuelle overlappinger av programmene.
	Vannkran stengt.	→ Åpne vannkran.
	Fuktighets- / regnsensor melder fuktig (wet).	→ Kontroller ved tørke fuktighets- / regnsensorens innstilling / plassering.
	Batteri tomt (ramme blinker).	→ Sett inn nytt (alkaline)-batteri.
<b>Vanningscomputer lukker ikke</b>	Styreenhet ikke satt på (ingen  -visning ved V1 / V2).	→ Sett styreenhet på huset.
	Minimum vanngjennomstrømning under 20 l/h.	→ Tilkople flere dryppspredere.
<b>Symbol Direkte styring</b>  blinker	Sensor ikke tilkoplek korrekt eller ikke påmeldt.	→ Kontroller forbindelseskabel og sensor eller meld på sensor.
<b>Sensor 1 og/eller sensor 2 blinker</b>	Sensor defekt.	→ Kontroller forbindelseskabel og sensor eller meld ut sensor.



Ved andre feil ber vi om å ta kontakt med GARDENA Service. Reparasjoner må kun gjennomføres av GARDENA kundeservice eller av fagforhandlere autorisert av GARDENA.

## 9. Tilbehør som kan leveres

GARDENA fuktighetsføler		Art.-Nr. 1188
GARDENA regnsensor elektronisk		Art.-Nr. 1189
GARDENA tyverisikring		Art. 1815-00.791.00 via den GARDENA Service
GARDENA adapterkabel	For tilkoping av eldre GARDENA sensorer.	Art. 1189-00.600.45
GARDENA Y-kabel	For samtidig tilkoping av regn- og fuktighetsensor til en kontakt.	via den GARDENA Service

## 10. Tekniske data

---

<b>Antall styrte ventiler:</b>	2
<b>Min. / Maks. driftstrykk:</b>	0,5 bar / 12 bar
<b>Gjennomstrømningsvæske:</b>	Rent ferskvann
<b>Maks. væsketemperatur:</b>	40 °C
<b>Temperaturområde:</b>	5 °C til 60 °C
<b>Antall programstyrte vanninger pr. ventil og dag:</b>	3 x (hver 8. time), 2 x (hver 12. time), 1 x (hver 24. time)
<b>Antall programstyrte vanninger pr. ventil og uke:</b>	Hver dag, hver 2., 3. eller 7. dag ; eller individuelt valg av ukedager
<b>Vanningstid:</b>	1 min. til 3 timer 59 min.
<b>Batteri som skal benyttes:</b>	1 x 9 V alkali-mangan (alkaline) type IEC 6LR61
<b>Batteriets driftstid:</b>	Ca. 1 år

## 11. Service / garanti

---

GARDENA yter 2 års garanti for dette produktet (fra kjøpsdato). Denne garantiytelsen gjelder for alle vesentlige mangler på redskapet som påviselig kan tilbakeføres til material- eller fabrikkasjonsfeil. Den skjer ved å skifte det ut med et feilfritt redskap eller ved gratis reparasjon av det innsendte redskapet etter vårt valg, hvis følgende forutsetninger er gitt:

- Redskapet ble behandlet sakkyndig og ifølge anbefalingene i bruksanvisningen.
- Verken kjøperen eller en tredje person har forsøkt å reparere redskapet.
- Defekter på vanningscomputeren på grunn av batterier som er satt inn feil eller har lekket ut er utelukket fra garantien.
- Frostskafer er utelukket fra garantien.

Denne produsentgarantien berører ikke garantikravene som består overfor forhandleren / selgeren.

I garantitilfellet ber vi om å sende det defekte redskapet sammen med en kopi av kjøpsbeviset og en feilbeskrivelse frankert til serviceadressen som er angitt på baksiden.

**GB Product Liability**

We expressly point out that, in accordance with the product liability law, we are not liable for any damage caused by our units if it is due to improper repair or if parts exchanged are not original GARDENA parts or parts approved by us, and, if the repairs were not carried out by a GARDENA Service Centre or an authorised specialist. The same applies to spare parts and accessories.

**FIN Tuotevastuu**

Korostamme nimenomaan, että tuotevastuulain nojalla emme ole vastuussa laitteistamme johtuneista vahingoista, mikäli nämä ovat aiheutuneet epäasianmukaisesta korjauksesta tai osia vaihdettaessa ei ole käytetty alkuperäisiä GARDENA- varaosia tai hyväksymiämme osia ja korjauksen on suorittanut muu kuin GARDENA -huoltokeskus tai valtuuttamamme ammattihenkilö. Tämä pätee myös lisäosiin ja lisävarusteisiin.

**S Produktansvar**

Tillverkaren är inte ansvarig för skada som orsakats av produkten om skadan beror på att produkten har reparats felaktigt eller om, vid reparation eller utbyte, andra än Original GARDENA reservdelar har använts. Samma sak gäller för kompletteringsdelar och tillbehör.

**DK Produktansvar**

Vi gør udtrykkeligt opmærksom på at i henhold til produktansvarsloven er vi ikke ansvarlige for skader forårsaget af vores udstyr, hvis det skyldes uautoriserede reparationer eller hvis dele er skiftet ud og der ikke er anvendt originale GARDENA dele eller dele godkendt af os, eller hvis reparationerne ikke er udført af GARDENA-service eller en autoriseret fagmand. Det samme gælder for ekstra udstyr og tilbehør.

**EST Tootevastutus**

Juhime teie tähelepanu sellele, et tootevastutusseaduse kohaselt ei vastuta me meie seadmete poolt põhjustatud kahjude eest, kui need on tekkinud asjatundmatu paranduse tagajärjel või kui detaili vahetamisel ei kasutatud GARDENA originaalvaruosi ega meie poolt kasutada lubatud varuosi ja kui parandustöid ei ole teinud GARDENA klienditeenindusspetsialistid ega meie volitatud spetsialistid. Sama kehtib lisadetailide ja tarvikute kohta.

**LV Produkta atbildība**

Mēs skaidri norādām uz to, ka saskaņā ar Produktu atbildības likumu, mēs neatbildam par mūsu iekārtu radītiem zaudējumiem, ciktāl tos ir izraisījis neatbilstošs remonts vai daļu nomainīšana ar neoriģinālām GARDENA daļām vai ne ar mūsu norādītajām detaļām un remontu nav veicis GARDENA serviss vai pilnvarots speciālists. Tas pats attiecas uz papildinošajām daļām un piederumiem.

**LT Atsakomybė už produkciją**

Prašome atkreipti dėmesį, kad remdamiesi „Mašinų saugos“ įstatymu, neatsakome už nuostolius, sukeltus mūsų prietaisų, jei jie atsirado dėl netinkamo remonto, arba, jei keičiant dalis, buvo naudojami neoriginalios GARDENA dalys arba dalys, kurių mes neleidome naudoti, o remontą atliko ne GARDENA serviso centras ar įgaliotas specialistas. Tas pats galioja papildomoms dalims ir priedams.

<p><b>GB EU Declaration of Conformity</b></p> <p>The undersigned Husqvarna AB, 561 82 Huskvarna, Sweden, hereby certifies that, when leaving our factory, the units indicated below are in accordance with the harmonised EU guidelines, EU standards of safety and product specific standards. This certificate becomes void if the units are modified without our approval.</p>	<p>Description of the unit: Water Computer Laitteiden nimitys: Kastelunohjain Produktbeskrivning: Bevattningscomputer Beskrivelse af enhederne: Vandingscomputer Seadmete nimetus: Kastmiskomputer Iekārtu apzīmējums: Laistīšanas dators Gaminio pavadinimas: Laistymo kompiuteris</p>
<p><b>FIN EY-vaatimustenmukaisuusvakuutus</b></p> <p>Allakirjottanut Husqvarna AB, 561 82 Huskvarna, Sweden vakuuttaa, että allamainitut laitteet täyttävät tehtaaltamme lähiesisään yhdenmukaistettujen EY-direktiivien, EY-turvallisuusstandardien ja tuotekohtaisten standardien vaatimukset. Laitteisiin tehdyt muutokset, joista ei ole sovittu kanssamme, johtavat tämän vakuutuksen raukeamiseen.</p>	<p>Type: Art. No.: Tyypit: Art.-n:o : Typ: C 2030 Art.nr.: Typ: duo plus Varenr.: 1874 Tüübid: Toote nr.: Tipi: Art.-Nr.: Tipas: Gaminio Nr.:</p>
<p><b>S EU Tillverkarintyg</b></p> <p>Undertecknad firma Husqvarna AB, 561 82 Huskvarna, Sweden, intygar härmed att nedan nämnda produkter överensstämmer med EU:s direktiv, EU:s säkerhetsstandard och produktspecifikation. Detta intyg upphör att gälla om produkten ändras utan vårt tillstånd.</p>	<p>EU directives: EU-direktiivit: 2006/42/EC EU direktiv: 2004/108/EC EU Retningslinier: 93/68/EC ELi direktiivid: ES-direktivas: ES direktivos:</p>
<p><b>DK EU Overensstemmelse certificat</b></p> <p>Undertegnede Husqvarna AB, 561 82 Huskvarna, Sweden bekræfter hermed, at enheder listet herunder, ved afsendelse fra fabrikken, er i overensstemmelse med harmoniserede EU retningslinier, EU sikkerhedsstandarder og produkt-specifikationsstandarder. Dette certifikat træder ud af kraft hvis enhederne er ændret uden vor godkendelse.</p>	<p>Harmoniserte EN: DIN EN ISO 12100</p> <p>Hinterlegte Dokumentation: GARDENA Technische Dokumentation E. Renn 89079 Ulm Deposited Documentation: GARDENA Technical Documentation E. Renn 89079 Ulm Documentation déposée: Documentation technique GARDENA E. Renn 89079 Ulm</p>
<p><b>EST ELi vastavusdeklaratsioon</b></p> <p>Allakirjutanu Husqvarna AB, 561 82 Huskvarna, Sweden kinnitab, et kirjeldatud seade vastab meie poolt ringlusse viidud kujul ELi harmoniseeritud direktiividele, ELi ohutusstandarditele ja tootega seotud standarditele. Meiega kooskõlastamata muudatuse tegemise korral seadmel kaotab see deklaratsioon kehtivuse.</p>	<p>Year of CE marking: CE-merkin kiinnitysvuosi: CE-Märkningsår: 2011 CE-Mærkningsår: CE-märgistuse paigaldamise aasta: Metali, kuriaisi paženklinta CE-ženku: CE- marķējuma uzlikšanas gads:</p>
<p><b>LV ES-atbilstības deklarācija</b></p> <p>Parakstījusies Husqvarna AB, 561 82 Huskvarna, Sweden, Vācija apstiprina, ka sekojoši apzīmētās iekārtas, kuras mēs izplatām, savā izpildījumā atbilst harmonizētajām ES direktīvām, ES drošības standartiem un produkta specifiskajiem standartiem. Ar mūsu neapstiprinātām izmaiņām iekārtā šī deklarācija zaudē savu derīgumu.</p>	<p>Ulm, 14.07.2011 Ulmissa, 14.07.2011 Ulm, 2011.07.14. Ulm, 14.07.2011 Ulm, 14.07.2011 Ulma, 14.07.2011 Ulm, 2011.07.14</p>
<p><b>LT ES Atitikties deklaracija</b></p> <p>Pasirašanti Husqvarna AB, 561 82 Huskvarna, Sweden patvirtina, kad žemiau nurodyti prietaisai ir jų modeliai, kuriuos paleidome į apyvartą, patenkina harmonizuotas ES direktyvas, ES saugumo standartus ir specifinius gaminio standartus. Atlikus bet kokį prietaiso pakeitimą, kuris nėra suderintas su mumis, ši deklaracija praranda galiojimą.</p>	<p>Authorised representative Valtuotettu edustaja Behörig Firmatecknare Teknisk direktor Volitatud esindaja Pilnvarotā persona Igalotatis atstovas</p>
	<p> A. Disch Vice President Category Watering</p>



**Deutschland / Germany**

GARDENA GmbH  
Central Service  
Hans-Lorenser-Straße 40  
D-89079 Ulm  
Produktfragen:  
(+49) 731 490-123  
Reparaturen:  
(+49) 731 490-290  
service@gardena.com

**Albania**

COBALT Sh.p.k.  
Rr. Siri Kodra  
1000 Tirana

**Argentina**

Husqvarna Argentina S.A.  
Av.del Libertador 5954 –  
Piso 11 – Torre B  
(C1428ARP) Buenos Aires  
Phone: (+54) 11 5194 5000  
info.gardena@  
ar.husqvarna.com

**Armenia**

Garden Land Ltd.  
61 Tigran Mets  
0005 Yerevan

**Australia**

Husqvarna Australia Pty. Ltd.  
Locked Bag 5  
Central Coast BC  
NSW 2252  
Phone: (+61) (0) 2 4352 7400  
customer.service@  
husqvarna.com.au

**Austria / Österreich**

Husqvarna Austria GmbH  
Consumer Products  
Industriezeile 36  
4010 Linz  
Tel.: (+43) 732 77 01 01-90  
consumer.service@  
husqvarna.at

**Azerbaijan**

Firm Progress a.  
Aliyev Str. 26A  
10522 Baku

**Belgium**

GARDENA Belgium NV/SA  
Sterrebeekstraat 163  
1930 Zaventem  
Phone: (+32) 2 720 92 12  
Mail: info@gardena.be

**Bosnia / Hercegovina**

SILK TRADE d.o.o.  
Industrijska zona Bukva bb  
74260 Tešanj

**Brazil**

Husqvarna do Brasil Ltda  
Av. Francisco Matarrazo,  
1400 – 19º andar  
São Paulo – SP  
CEP: 05001-903  
Tel: 0800-112252  
marketing.br.husqvarna@  
husqvarna.com.br

**Bulgaria**

Хускварна България ЕООД  
Бул. „Андрей Липчев“ № 72  
1799 София  
Tel.: (+359) 02/9753076  
www.husqvarna.bg

**Canada / USA**

GARDENA Canada Ltd.  
100 Summerlea Road  
Brampton, Ontario L6T 4X3  
Phone: (+1) 905 792 9330  
info@gardenaCanada.com

**Chile**

Maquinarias Agroforestales  
Ltda. (Maga Ltda.)  
Santiago, Chile  
Avda. Chesterton  
# 8355 comuna Las Condes  
Phone: (+56) 2 202 4417  
Dalton@magla.cl  
Zipcode: 7560330

**Temuco, Chile**

Avda. Valparaiso # 01466  
Phone: (+56) 45 222 126  
Zipcode: 4780441

**China**

Husqvarna (China) Machinery  
Manufacturing Co., Ltd.  
No. 1355, Jia Xin Rd.  
Ma Lu Zhen, Jia Ding Dist.,  
Shanghai  
201801  
Phone: (+86) 21 59159629  
Domestic Sales  
www.gardena.com.cn

**Colombia**

Husqvarna Colombia S.A.  
Calle 18 No. 68 D-31, zona  
Industrial de Montevideo  
Bogotá, Cundinamarca  
Tel. 571 2922700 ext. 105  
jairo.salazar@  
husqvarna.com.co

**Costa Rica**

Europa Exim  
EuroIberoamericana S.A.  
Los Colegios, Moravia,  
200 metros al Sur del Colegio  
Saint Francis – San José  
Phone: (+506) 297 68 83  
exim\_euro@racsa.co.cr

**Croatia**

SILK ADRIA d.o.o.  
Josipa Lončara 3  
10090 Zagreb  
Phone: (+385) 1 3794 580  
silk.adria@zg-t-com.hr

**Cyprus**

Med Marketing  
17 Digeni Akritas Ave  
P.O. Box 27017  
1641 Nicosia

**Czech Republic**

Husqvarna Česko s.r.o.  
Türkova 2319/5b  
149 00 Praha 4 – Chodov  
Bezplatná infolinika:  
800 100 425  
servis@cz.husqvarna.com

**Denmark**

GARDENA / Husqvarna  
Consumer Outdoor Products  
Salgsafdelning Danmark  
Box 9003  
S-200 39 Malmö  
info@gardena.dk

**Dominican Republic**

BOSQUESA, S.R.L.  
Carretera Santiago Licey  
Km. 5 ½  
Esquina Copal II.  
Santiago, Dominican Republic  
Phone: (+809) 736-0333  
joserbosquesa@claro.net.do

**Ecuador**

Husqvarna Ecuador S.A.  
AQUITO E1-181 y 10 de Agosto  
Quito, Pichincha  
Tel: (+593) 22800739  
francesca.jacom@  
husqvarna.com.ec

**Estonia**

Husqvarna Eesti OÜ  
Consumer Outdoor Products  
Kesk tee 10, Aaviku küla  
Rae vald  
Harju maakond  
75005 Estonia  
kontakt.etj@husqvarna.ee

**Finland**

Oy Husqvarna Ab  
Consumer Outdoor Products  
Lauttarhankatu 8 / PL 3  
00581 HELSINKI  
info@gardena.fi

**France**

GARDENA France  
Inmuelle Expositiel  
9-11 allée des Pierres Mayettes  
ZAC des Barbanniers, B.P. 99  
F- 92232 GENNEVILLIERS  
cedex  
Tél. (+33) 01 40 85 30 40  
service.consommateurs@  
gardena.fr

**Georgia**

ALD Group  
Belashvili 8  
1159 Tbilisi

**Great Britain**

Husqvarna UK Ltd  
Preston Road  
Aycliffe Industrial Park  
Newton Aycliffe  
County Durham  
DL5 6UP  
info.gardena@  
husqvarna.co.uk

**Greece**

HUSQVARNA ΕΛΛΑΣ Α.Ε.Β.Ε.  
Υπ. /μ. Ηρόδοτου 33Α  
Βλ. Πλ. Κορωπίου  
194 00 Κορωπί Αττικής  
V.A.T. EL094094640  
Phone: (+30) 210 6620 225  
info@husqvarna-consumer.gr

**Hungary**

Husqvarna Magyarországt Kft.  
Ezred u. 1-3  
1044 Budapest  
Telephone: (+36) 1 251-4161  
vevozszoigalat.husqvarna@  
husqvarna.hu

**Iceland**

O. Johnson & Kaaber  
Tunguhalsi 1  
110 Reykjavik  
ooj@oik.is

**Ireland**

Husqvarna UK Ltd  
Preston Road  
Aycliffe Industrial Park  
Newton Aycliffe  
County Durham  
DL5 6UP  
info.gardena@  
husqvarna.co.uk

**Italy**

Husqvarna Italia S.p.A.  
Via Como 72  
23868 VALMADRERA (LC)  
Phone: (+39) 0341.203.111  
info@gardenaitalia.it

**Japan**

KAKIUCHI Co. Ltd.  
Sumitomo Realty &  
Development Kojimachi  
BLDG., 8F  
5-1 Nibanncyo  
Chiyoda-ku  
Tokyo 102-0084  
Phone: (+81) 33 264 7271  
m\_ishihara@kaku-ichi.co.jp

**Kazakhstan**

LAMED Ltd.  
155/1, Tazhibayevy Str.  
050060 Almaty  
IP Schmidt  
Abayavenue 3B  
110 005 Kostanay

**Kyrgyzstan**

Alye Maki  
av. Molodaya Guardir J 3  
720014  
Bishkek

**Latvia**

Husqvarna Latvija  
Consumer Outdoor Products  
Bakūži iela 6  
LV-1024 Rīga  
info@husqvarna.lv

**Lithuania**

UAB Husqvarna Lietuva  
Consumer Outdoor Products  
Ateities pl. 77C  
LT-52104 Kaunas  
centras@husqvarna.lt

**Luxembourg**

Magasins Jules Neuberg  
39, rue Jacques Stas  
Luxembourg-Gasperich 2549  
Case Postale No. 12  
Luxembourg 2010  
Phone: (+352) 40 140 101  
api@neuberg.lu

**Mexico**

AFOSA  
Av. Lopez Mateos Sur # 5019  
Col. La Calma 45070  
Zapopan, Jalisco  
Mexico  
Phone: (+52) 33 3818-3434  
icornejo@afosa.com.mx

**Moldova**

Convel S.R.L.  
290A Muncesti Str.  
2002 Chisinau

**Netherlands**

GARDENA Nederland B.V.  
Postbus 50176  
1305 AD ALMERE  
Phone: (+31) 36 521 00 00  
info@gardena.nl

**Neth. Antilles**

Jonka Enterprises N.V.  
Sta. Rosa Weg 196  
P.O. Box 8200  
Curaçao  
Phone: (+599) 9 767 66 55  
pgm@jonka.com

**New Zealand**

Husqvarna New Zealand Ltd.  
PO Box 76-437  
Manukau City 2241  
Phone: (+64) (0) 9 9202410  
support.nz@husqvarna.co.nz

**Norway**

GARDENA  
Husqvarna Consumer  
Outdoor Products  
Salgskontor Norge  
Kleiverveien 6  
1540 Vestby  
info@gardena.no

**Peru**

Husqvarna Perú S.A.  
Jr. Ramón Cárcamo 710  
Lima 1  
Tel: (+51) 1 3320400 ext. 416  
juan\_remuigo@  
husqvarna.com

**Poland**

Husqvarna  
Poland Spółka z o.o.  
ul. Wysockiego 15 b  
03-371 Warszawa  
Phone: (+48) 22 330 96 00  
gardena@husqvarna.com.pl

**Portugal**

Husqvarna Portugal, SA  
Lagoa - Albarraque  
2635 - 595 Rio de Mouro  
Tel: (+351) 21 922 85 30  
Fax: (+351) 21 922 85 36  
info@gardena.pt

**Romania**

Madex International Srl  
Soseaua Odaii 117-123,  
RO 013603  
București, S 1  
Phone: (+40) 21 352.76.03  
madex@mes.ro

**Russia**

ООО „Хускварна“  
141400, Московская обл.,  
г. Химки,  
улица Ленинградская,  
владение 39, стр.6  
Бизнес Центр  
„Химки Бизнес Парк“,  
помещение ОВ02\_04

**Serbia**

Domel d.o.o.  
Autoput za Novi Sad bb  
11273 Belgrade  
Phone: (+381) 11 848 88 12  
mirosavljevina@domel.rs

**Singapore**

Hyr-Ray PRIVATE LIMITED  
40 Jalan Pemimpin  
# 02-08 Tat Ann Building  
Singapore 577185  
Phone: (+65) 6253 2277  
shiyang@hyray.com.sg

**Slovak Republic**

Husqvarna Česko s.r.o.  
Türkova 2319/5b  
149 00 Praha 4 – Chodov  
Bezplatná infolinika:  
800 154 044  
servis@sk.husqvarna.com

**Slovenia**

Husqvarna Austria GmbH  
Consumer Products  
Industriezeile 36  
4010 Linz  
Tel.: (+43) 732 77 01 01-90  
consumer.service@  
husqvarna.at

**South Africa**

Husqvarna  
South Africa (Pty) Ltd  
Postnet Suite 250  
Private Bag X6,  
Cascades, 3202  
South Africa  
Phone: (+27) 33 846 9700  
info@gardena.co.za

**Spain**

Husqvarna España S.A.  
C/ Basauri, nº 6  
La Florida  
28023 Madrid  
Phone: (+34) 91 708 05 00  
atencioncliente@gardena.es

**Suriname**

Agrofix n.v.  
Verlengde Hogestraat #22  
Phone: (+597) 472426  
agrofix@sr.net  
Pobox : 2006  
Paramaribo  
Suriname – South America

**Sweden**

Husqvarna AB  
S-561 82 Huskvarna  
info@gardena.se  
Switzerland / Schweiz  
Husqvarna Schweiz AG  
Consumer Products  
Industriestrasse 10  
5506 Mägenwil  
Phone: (+41) (0) 848 800 464  
info@gardena.ch

**Turkey**

GARDENA Dost Diş Ticaret  
Minesilikli A.Ş.  
Sanayi Cad. Adil Sokak  
No: 1/B Kartal  
34873 Istanbul  
Phone: (+90) 216 38 93 939  
info@gardena-dost.com.tr

**Ukraine / Україна**

ТОВ «Хусарна Україна»  
вул. Васильківська, 34,  
офіс 204-г  
03022, Київ  
Tel: (+380) 044 498 39 02  
info@gardena.ua

**Uruguay**

FELI SA  
Entre Ríos 1083 CP 11800  
Montevideo – Uruguay  
Tel: (+598) 22 03 18 44  
info@felisa.com.uy

**Venezuela**

Corporación Casa y Jardín C.A.  
Av. Caroní, Edif. Trezmen, PB.  
Colinas de Bello Monte,  
1050 Caracas.  
Tlf: (+58) 212 992 33 22  
info@casayjardin.net.ve

**1874-28.960.01/0212**

© GARDENA

Manufacturing GmbH

D-89070 Ulm

http://www.gardena.com