**Art. 1197**

- PL Instrukcja eksploatacji**  
Automatyczny dzielnik wody
- 
- H Használati útmutató**  
Vízelosztó automatic
- 
- CZ Návod k použití**  
Rozdělovač vody automatic
- 
- SK Návod na použitie**  
Rozdeľovač vody automatic
- 
- GR Οδηγίες χρήσης**  
Αυτόματος διανομέας νερού
- 
- RUS Инструкция по эксплуатации**  
Распределитель воды автоматический
- 
- SLO Navodila za uporabo**  
Vodni razdelilnik automatic
- 
- HR Uputa za uporabu**  
Razvodnik za vodu automatic
- 
- UA Інструкція з експлуатації**  
Розподільувач води автоматичний
- 
- RO Instrucțiuni de utilizare**  
Distribuitor automatic central pentru udat
- 
- TR İşletim kılavuzu**  
Otomatik su dağıtıcısı
- 
- BG Инструкция за експлоатация**  
Автоматичен воден разпределител
- 
- SRB Uputstvo za rad**  
**BIH** Automatski razvodnik za vodu
- 
- AL Manual përdorimi**  
Shpërndarës uji automatic

# GARDENA Распределитель воды автоматический



Это перевод оригинала немецкой инструкции по эксплуатации.

Прочитайте ее, пожалуйста, внимательно, и соблюдайте ее указания. Ознакомьтесь при помощи этой инструкции по эксплуатации с нашим изделием, правильным его использованием, и указаниями по безопасности.



Из соображений безопасности детям и подросткам до 16 лет, а также лицам, не изучившим эту инструкцию по эксплуатации, пользоваться изделием запрещается. Лицам с ограниченными физическими или умственными способностями разрешается использовать изделие только в присутствии или после инструктажа ответственного лица.

→ Пожалуйста, бережно сохраняйте эту инструкцию.

## Содержание

1. Область применения Вашего GARDENA автоматического распределителя воды .....	37
2. Указания техники безопасности .....	38
3. Монтаж .....	38
4. Ввод в действие .....	39
5. Управление .....	40
6. Вывод из эксплуатации .....	41
7. Техническое обслуживание .....	41
8. Устранение неисправностей .....	42
9. Технические данные .....	43
10. Сервис / Гарантия .....	43

## 1. Область применения Вашего GARDENA автоматического распределителя воды

### Назначение:

Автоматический распределитель воды в соединении с GARDENA многорежимным клапаном системы полива арт. 1864 / 1866 служит для полностью автоматизированного управления двумя - шестью поливными устройствами.

Он предназначен **исключительно** для использования частными лицами вне помещений, на приусадебных и садовых участках в целях управления дождевателями и оросительными системами.

Использование распределителя воды особенно предпочтительно, если напор воды не достаточен для одновременного снабжения всех оросительных устройств или систем, или если должны автоматически орошаться несколько зон растений с различной потребностью в воде.

Автоматический распределитель воды можно использовать в чисто автоматическом режиме в комбинации с многорежимным клапаном системы полива GARDENA или в ручном режиме путем открывания и закрывания водопроводного крана.

Необходимым условием правильного обращения с распределителем воды является соблюдение настоящей инструкции по эксплуатации.

Необходимо учесть



**ОПАСНО ! Опасность травмирования!**

Автоматический распределитель воды не разрешается применять на производстве и в соединении с химикатами, пищевыми продуктами, легковоспламеняющимися и взрывоопасными веществами.

## 2. Указания техники безопасности

Автоматический распределитель воды не разрешается размещать ниже, чем на 1,5 м относительно наиболее высоко расположенного потребителя.

Минимальное давление воды для надежного переключения распределителя во время полива составляет 1 бар. При подключении большого количества поливных устройств к одному водопроводу возможно падение давления воды ниже 1 бара, что приведет к отказу автоматического распределителя воды. Для повышения давления воды мы рекомендуем присоединить с входной стороны резьбовой штуцер GARDENA арт. 2801 / 2817 со шлангом 3/4".

Ввиду особенности функции переключения автоматического распределителя воды во время переключения на его выводах могут образовываться капли.

**Пожалуйста учтите:** По окончании полива из расположенного выше поливного устройства вода вытекает через расположенное ниже всех поливное устройство.

Если вода содержит песок, то необходимо использовать фильтр предварительной очистки.

Автоматический распределитель воды не следует подключать к домовым водопроводам, поскольку в них наблюдаются слишком большие перепады давления.

Функционирование распределителя гарантируется только при использовании оригинальных принадлежностей от фирмы Gardena.

Выходы могут переключаться исключительно по одному друг за другом.

Минимальная подача воды для надежного переключения распределителя составляет - 20 л/час. Например, для управления капельной системой Micro-Drip требуется на мене 10 капельниц по 2 литра каждая.

Базовый прибор Micro-Drip не разрешается устанавливать с входной стороны автоматического распределителя.

## 3. Монтаж

### Монтаж крепежной пластины:

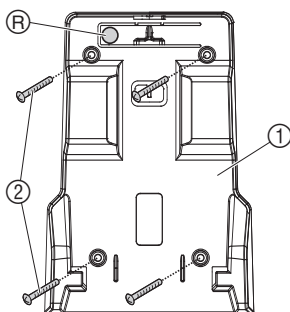

Автоматический распределитель воды можно устанавливать на полу или на стене (вход сверху) при помощи крепежной пластины ①.

1. Наметить 4 отверстия для сверления при помощи крепежной пластины ① и просверлить их.
2. Закрепить крепежную пластину 4-мя винтами ② (в комплект поставки не входят).

### Закрепить автоматический распределитель воды:

→ Вставить распределитель сверху в крепежную пластину ① до защелкивания.

### Снятие распределителя:

→ Нажать кнопку освобождения R и вытянуть распределитель воды вверх.

## 4. Ввод в действие

### Подключение автоматического распределителя воды:

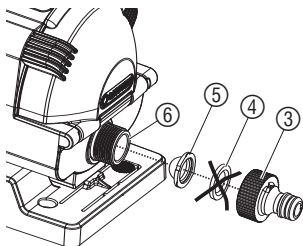

### Входная сторона:

1. Снять резиновую прокладку (4) со штуцера (3) и заменить ее предварительным фильтром (5).
2. Навернуть штуцер (3) на входную трубку (6) и при помощи шланга соединить с многорежимным клапаном системы полива или водопроводным краном.

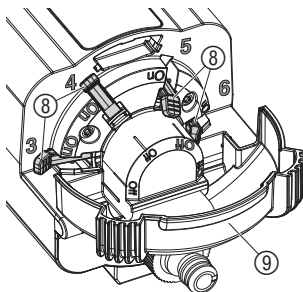

### Выходная сторона:

Могут быть использованы от 2 до 6 выходов. Выходы **1** и **2** должны использоваться всегда. Выходы с **3** до **6** можно дополнительно подключить при помощи рычагов протекания (8). В комплекте поставки 5 штуцеров (3) и 3 заглушки (7). Неиспользуемые выходы нужно закрыть заглушками (7).

### Настройка рычага протекания On / Off:

1. Откинуть защитную крышку (9).
2. Поставить рычаги протекания (8) используемых выходов (напр., **3** и **4**) на **On**.
3. Поставить рычаги протекания (8) не используемых выходов (напр., **5** и **6**) на **Off**.
4. Закрыть и защелкнуть защитную крышку (9).

### Подключение используемых / не используемых выходов:

1. Навернуть штуцеры (3) на используемые выходы (напр., с **1** -го по **4** -й).
2. Запереть не используемые выходы (напр., **5** и **6**) заглушками (7).
3. Соединить используемые выходы с **1** по **4** -й с потребителями.

### Важное замечание:

Положение рычагов протекания (**On / Off**) должно соответствовать состоянию выходов (**используемый / не используемый**). Номера в программе многорежимного клапана системы полива должны соответствовать используемым выходам.

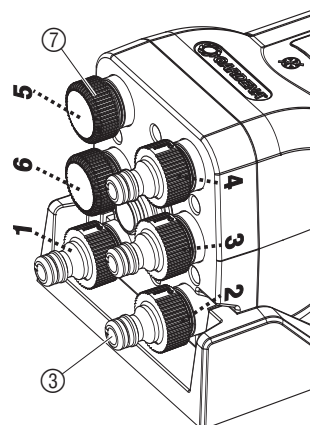

## 5. Управление

**Настройка открытого выхода автоматического распределителя воды:**

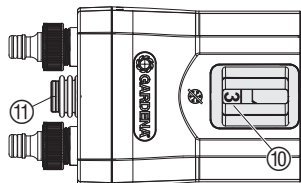

**При работе с многорежимным клапаном системы полива:**

**Пример для 4 используемых выходов и применения программы 15 многорежимного клапана системы полива GARDENA арт. 1864 / 1866:**

За смотровым окном (10) указывается открытый в текущий момент выход. Если полив должен происходить через другой выход (вручную), или если согласование открытого выхода с программой многорежимного клапана системы полива нарушено, то желаемый открытый выход можно выбрать при помощи кнопки выбора (11).

→ Несколько раз нажать кнопку выбора (11), пока желаемый открытый выход (напр., 3) не появится в смотровом окне (10).

При использовании многорежимного клапана системы полива GARDENA, арт. 1864 / 1866, следует выбрать „Программу 15“ (арт. 1814 „Special program“). При этом будет автоматически соблюдаться необходимая для надежного переключения 5-и минутная пауза между программами.

1. Запрограммировать работу используемых выходов (длительности полива).
2. Несколько раз нажать кнопку выбора (11), пока открытый выход в смотровом окне (10) не будет соответствовать желаемой программе многорежимного клапана системы полива.

В этом примере полив производится через используемые выходы с 1-го по 4-й.

Программа выход	Start Time	Run Time	Mo (Пн)	Tu (Вт)	We (Ср)	Th (Чт)	Fr (Пт)	Sa (Сб)	Su (Вс)
1	5:00	0:30	X				X		
2	5:35	0:35		X			X		X
3	20:20	0:35	X				X	X	
4	21:00	0:05	X		X		X		
5	не занято								
6	не занято								

Между исполнением каждой программы автоматически учитывается пауза в min. 5 минут. Если дневной график полива не идентичен для всех дней (напр., программа / выход 2), то из не активных выходов осуществляется полив в течение 30 секунд. Этим обеспечивается переключение автоматического распределителя воды на следующий запрограммированный выход (напр., переключение в понедельник с выхода 1 на выход 3).

**Прерывание активного полива:**

Если действует „Программа 15“ (арт. 1814 „Special program“), то активный полив можно прервать при помощи кнопки Map. на -многорежимном клапане системы полива без потери соответствия программ открытым выходам.

→ Нажать во время кнопку Map. на многорежимном клапане системы полива.

*Полив прерывается, автоматический распределитель воды переключается на следующий используемый выход, а многорежимный клапан системы полива переключается дальше на следующую программу.*

**С датчиком влажности / дождя:**

**Датчик влажности арт. 1188 / датчик дождя арт. 1189 разрешается использовать только вместе с многорежимным клапаном системы полива арт. 1864 / 1866 и активной Программой. 15.**

Если датчик влажности / датчик дождя сообщает о достаточной влажности, то „Программа 15“ сокращает длительность полива до 30 секунд, чтобы автоматический распределитель воды мог переключиться на следующий используемый выход. Без „Программы 15“ полив не мог бы осуществиться. При этом потерялось бы и соответствие программ используемым выходам.

→ Соблюдайте, пожалуйста, инструкцию по эксплуатации многорежимного клапана системы полива!

## 6. Вывод из эксплуатации

**Зимнее время и хранение:**



**ВНИМАНИЕ!**  
Возможно повреждение автоматического распределителя воды, поскольку он не морозостойчив!

→ Берегите автоматический распределитель воды от мороза.

1. Отсоединить все подключения.
2. При потребности разблокировать распределитель и снять его с пластины крепления.
3. Храните автоматический распределитель воды в сухом, защищенном от мороза месте.

**Место хранения должно быть не доступно для детей.**

## 7. Техническое обслуживание

**Очистить предварительный фильтр и смотровое окно:**

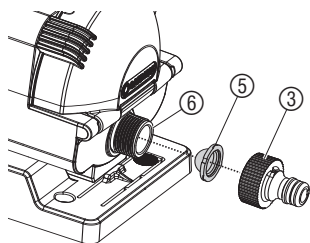

Регулярно проверяйте предварительный фильтр.

1. Отверните штуцер ③.
2. Снимите и очистите предварительный фильтр ⑤.
3. Снова наверните штуцер ③ с предварительным фильтром ⑤ на подключение со стороны входа ⑥.
4. Нажмите вверх крючок ⑫ смотрового окна ⑩, выньте окно и очистите его.
5. Вставьте смотровое окно ⑩ назад.

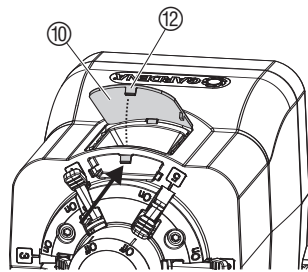

## Промывка автоматического распределителя воды:

Загрязнение автоматического распределителя воды может отрицательно повлиять на его функцию переключения. Мы рекомендуем промывать автоматического распределителя воды один раз в год.

1. Установить все рычаги протекания на **On** и удалить заглушки.
2. Открыть водопроводный кран или поставить многорежимный клапан системы полива в положение „полив вручную“.
3. Через 30 сек. нажать кнопку выбора, чтобы промылся следующий выход.
4. Повторить пункт 3 для всех выходов.

## 8. Устранение неисправностей



### ВНИМАНИЕ !

Если будет утрачено соответствие программ выходам распределителя, то это может вызвать значительный вред из-за затопления или пересыхания, поскольку программы будут исполняться через другие выходы!

→ Убедитесь в правильном присвоении программ выходов.

Нарушение	Возможная причина	Устранение
Нет полива	Закрит водопроводный кран.	→ Открыть водопроводный кран.
	Выходы <b>1</b> и <b>2</b> закрыты заглушками.	→ Подключить потребители к выходам <b>1</b> и <b>2</b> .
	Активные выходы (рычаг протекания стоит на <b>On</b> ) закрыты заглушками.	→ Подключить потребители к активным выходам.
	Рычаги протекания для используемых выходов не стоят на <b>On</b> или рычаги протекания для не используемых выходов (с заглушкой) стоят не на <b>Off</b> .	→ Установить рычаги протекания для используемых выходов на <b>On</b> и рычаги протекания для не используемых выходов на <b>Off</b> .
	Программы для выходов (см. смотровое окно) неправильно распределены.	→ Проверить присвоение выходов программам.
Полив через несоответствующий выход (напр., неправильное распределение выходов между программами)	После деактивирования программ (функция плохой погоды).	→ При помощи кнопки выбора присвоить активный выход (см. смотровое окно) желаемой программе.
	Во время действующего полива нажата кнопка выбора.	→ Не нажимать кнопку выбора во время действующего полива.
	Колебания давления в домашнем водопроводе.	→ Не использовать домашний водопровод.

Нарушение	Возможная причина	Устранение
Автоматический распределитель воды не переключается	Давление ниже 1 бара.	→ Очистить фильтр, применить со стороны входа штуцер арт. 2801 / 2817 со шлангами 3/4", уменьшить расход воды потребителем.
	Автоматический распределитель воды засорился.	→ Промыть автоматический распределитель воды.
	Активный выход закрыт заглушкой.	Открутить заглушку. → распределитель воды переключается дальше.
Только при работе без арт. 1864 / 1 866	Дневные программы полива не идентичны для всех программ.	→ Выставить идентичные дневные программы полива для всех программ.
	Отсутствует 5-и минутная пауза между программами.	→ Установить 5-и минутную паузу между программами.
Только для арт. 1864 / 1866	Старая модель без Программы 15.	→ Связаться с отделом обслуживания фирмы Gardena.



В случае других нарушений мы просим Вас обратиться в бюро обслуживания фирмы GARDENA. Ремонт разрешается выполнять только на пунктах сервиса фирмы GARDENA или через уполномоченные фирмой GARDENA торговые организации.

## 9. Технические данные

### Автоматический распределитель воды арт. 1197

Вход:	Наружная резьба 26,5 мм (G <sup>3/4</sup> )
Выходы:	Наружная резьба 6 x 26,5 мм (G <sup>3/4</sup> )
Min. рабочее давление:	1 бар
Max. рабочее давление:	6 бар
Минимальный расход:	20 л/час

## 10. Сервис / Гарантия

Фирма GARDENA предоставляет на данное изделие гарантию сроком на 2 года со дня продажи. Гарантийное обслуживание распространяется на все существенные дефекты прибора, которые на основании доказательств можно отнести на ошибки материала или производства. Гарантийное обслуживание осуществляется посредством предоставления исправного прибора или бесплатным ремонтом на наш выбор при выполнении следующих условий:

- Прибор использовался в соответствии с рекомендациями инструкции по применению.
- Ни покупатель, ни третье лицо не пытались самостоятельно отремонтировать прибор.

Эта гарантия производителя не касается существующих требований по гарантийному обслуживанию продавца.

Быстроизнашивающиеся детали исключены из гарантийного обслуживания.



**Deutschland / Germany**

**GARDENA GmbH**  
Central Service  
Hans-Lorenser-Straße 40  
D-89079 Ulm  
Produktfragen:  
(+49) 731 490-123  
Reparaturen:  
(+49) 731 490-290  
service@gardena.com

**Albania**

**COBALT Sh.p.k.**  
Rr. Siri Kodra  
1000 Tirana  
**Argentina**  
Husqvarna Argentina S.A.  
Av.del Libertador 5954 -  
Piso 11 - Torre B  
(C1428ARP) Buenos Aires  
Phone: (+54) 11 5194 5000  
info.gardena@  
ar.husqvarna.com

**Armenia**

Garden Land Ltd.  
61 Tigran Mets  
0005 Yerevan

**Australia**

Husqvarna Australia Pty. Ltd.  
Locked Bag 5  
Central Coast BC  
NSW 2252  
Phone: (+61) (0) 2 4352 7400  
customer.service@  
husqvarna.com.au

**Austria / Österreich**

Husqvarna Austria GmbH  
Consumer Products  
Industriezeile 36  
4010 Linz  
Tel.: (+43) 732 77 01 01 - 90  
consumer.service@  
husqvarna.at

**Azerbaijan**

Firm Progress a.  
Aliyev Str. 26A  
10522 Baku

**Belgium**

GARDENA Belgium NV/SA  
Sterrebeekstraat 163  
1930 Zaventem  
Phone: (+32) 2 720 92 12  
Mail: info@gardena.be

**Bosnia / Hercegovina**

**SILK TRADE d.o.o.**  
Industrijska zona Bukva bb  
74260 Tešanj

**Brazil**

Husqvarna do Brasil Ltda  
Av. Francisco Matrazzo,  
1400 - 19º andar  
São Paulo - SP  
CEP: 05001-903  
Tel: 0800-112252  
marketing.br.husqvarna@  
husqvarna.com.br

**Bulgaria**

Хускварна България ЕООД  
Бул. „Андрей Липчев“ № 72  
1799 София  
Tel.: (+359) 02/9753076  
www.husqvarna.bg

**Canada / USA**

GARDENA Canada Ltd.  
100 Summerlea Road  
Brampton, Ontario L6T 4X3  
Phone: (+1) 905 792 9330  
info@gardena.canada.com

**Chile**

Maquinarias Agroforestales  
Ltda. (Maga Ltda.)  
Santiago, Chile  
Avda. Chesterton  
# 8355 comuna Las Condes  
Phone: (+56) 2 202 4417  
Dalton@мага.cl  
Zipcode: 7560330

**Temuco, Chile**

Avda. Valparaiso # 01466  
Phone: (+56) 45 222 126  
Zipcode: 4780441

**China**

Husqvarna (China) Machinery  
Manufacturing Co., Ltd.  
No. 1355, Jia Xin Rd.,  
Ma Lu Zhen, Jia Ding Dist.,  
Shanghai  
201801  
Phone: (+86) 21 59159629  
Domestic Sales  
www.gardena.com.cn

**Colombia**

Husqvarna Colombia S.A.  
Calle 18 No. 68 D-31, zona  
Industrial de Montevideo  
Bogotá, Cundinamarca  
Tel. 571 2922700 ext. 105  
jairo.salazar@  
husqvarna.com.co

**Costa Rica**

Compania Exim  
Euroiberoamericana S.A.  
Los Colegios, Moravia,  
200 metros al Sur del Colegio  
Saint Francis - San José  
Phone: (+506) 297 68 83  
exim\_euro@racsa.co.cr

**Croatia**

**SILK ADRIA d.o.o.**  
Josipa Lončara 3  
10090 Zagreb  
Phone: (+385) 1 3794 580  
silk.adria@zg-t.com.hr

**Cyprus**

Med Marketing  
17 Digeni Akritas Ave  
P.O. Box 27017  
1641 Nicosia

**Czech Republic**

Husqvarna Česko s.r.o.  
Türkova 2319/5b  
149 00 Praha 4 – Chodov  
Bežplatná infolinika:  
800 100 425  
servis@cz.husqvarna.com

**Denmark**

GARDENA / Husqvarna  
Consumer Outdoor Products  
Salgsafdelning Danmark  
Box 9003  
S-200 39 Malmö  
info@gardena.dk

**Dominican Republic**

**BOSQUESA, S.R.L.**  
Carretera Santiago Licey  
Km. 5 ½  
Esquina Copal II.  
Santiago, Dominican Republic  
Phone: (+809) 736-0333  
joserbosquesa@claro.net.do

**Ecuador**

Husqvarna Ecuador S.A.  
Arujos E1-181 y 10 de Agosto  
Quito, Pichincha  
Tel: (+593) 22800739  
francisco.jacome@  
husqvarna.com.ec

**Estonia**

Husqvarna Eesti OÜ  
Consumer Outdoor Products  
Kesk tee 10, Aaviku küla  
Rae vald  
Harju maakond  
75005 Estonia  
kontakt.etj@husqvarna.ee

**Finland**

Oy Husqvarna Ab  
Consumer Outdoor Products  
Lautatarhankatu 8 / PL 3  
00581 HELSINKI  
info@gardena.fi

**France**

GARDENA France  
Immeuble Expositif  
9 - 11 allée des Pierres Mayettes  
Zac des Barbanniers, B.P. 99  
- F- 92232 GENNEVILLIERS  
cedex  
Tél. (+33) 01 40 85 30 40  
service.consommateurs@  
gardena.fr

**Georgia**

ALD Group  
Beliashevili 8  
1159 Tbilisi

**Great Britain**

Husqvarna UK Ltd  
Preston Road  
Aycliffe Industrial Park  
Newton Aycliffe  
County Durham  
DL5 6UP  
info.gardena@  
husqvarna.co.uk

**Greece**

**HUSQVARNA ΕΛΛΑΣ Α.Ε.Β.Ε.**  
Υπ. /μ Ηρώδιου 33Α  
Βτ. Πλ. Κορωπίου  
194 00 Κορωπί Αττικής  
V.A.T. EL094094640  
Phone: (+30) 210 6620 225  
info@husqvarna-consumer.gr

**Hungary**

Husqvarna Magyarorszáig Kft.  
Ezred u. 1-3  
1044 Budapest  
Telephone: (+36) 1 251-4161  
vevozszoigalat.husqvarna@  
husqvarna.hu

**Iceland**

O. Johnson & Kaaber  
Tunguhalsi 1  
110 Reykjavik  
ooj@ojk.is

**Ireland**

Husqvarna UK Ltd  
Preston Road  
Aycliffe Industrial Park  
Newton Aycliffe  
County Durham  
DL5 6UP  
info.gardena@  
husqvarna.co.uk

**Italy**

Husqvarna Italia S.p.A.  
Via Como 72  
23868 VALMADRERA (LC)  
Phone: (+39) 0341.203.111  
info@gardenaitalia.it

**Japan**

KAKIUCHI Co. Ltd.  
Sumitomo Realty &  
Development Kojimachi  
BLDG., 8F  
5-1 Nibanncyo  
Chiyoda-ku  
Tokyo 102-0084  
Phone: (+81) 33264 4721  
m\_ishihara@kaku-ichi.co.jp

**Kazakhstan**

**LAMED Ltd.**  
155/1, Tazhibayevy Str.  
050060 Almaty  
IP Schmidt  
Abayavenue 3B  
110 005 Kostanay

**Kyrgyzstan**

Alye Maki  
av. Molodaya Guardir J 3  
720014  
Bishkek

**Latvia**

Husqvarna Latvija  
Consumer Outdoor Products  
Bākuži iela 6  
LV-1024 Rīga  
info@husqvarna.lv

**Lithuania**

UAB Husqvarna Lietuva  
Consumer Outdoor Products  
Ateities pl. 77C  
LT-52104 Kaunas  
centras@husqvarna.lt

**Luxembourg**

Magasins Jules Neuberg  
39, rue Jacques Stas  
Luxembourg-Gaspersch 2549  
Case Postale No.12  
Luxembourg 2010  
Phone: (+352) 40 140 101  
api@neuberg.lu

**Mexico**

**AFOSA**  
Av. Lopez Mateos Sur # 5019  
Col. La Calma 45070  
Zapopan, Jalisco  
Mexico  
Phone: (+52) 33 3818-3434  
icornejo@afosa.com.mx

**Moldova**

Convel S.R.L.  
290A Muncestri Str.  
2002 Chisinau

**Netherlands**

GARDENA Nederland B.V.  
Postbus 50176  
1305 AD ALMERE  
Phone: (+31) 36 521 00 00  
info@gardena.nl

**Neth. Antilles**

Jonka Enterprises N.V.  
Sta. Rosa Weg 196  
P.O. Box 8200  
Curaçao  
Phone: (+599) 9 767 66 55  
pgm@jonka.com

**New Zealand**

Husqvarna New Zealand Ltd.  
PO Box 76-437  
Manukau City 2241  
Phone: (+64) (0) 9 9202410  
support.nz@husqvarna.co.nz

**Norway**

GARDENA  
Husqvarna Consumer  
Outdoor Products  
Salgskontor Norge  
Klevereivn 6  
1540 Vestby  
info@gardena.no

**Peru**

Husqvarna Perú S.A.  
Jr. Ramón Cárcamo 710  
Lima 1  
Tel: (+51) 1 3320400 ext. 416  
juan\_remuigo@  
husqvarna.com

**Poland**

Husqvarna  
Poland Spółka z o.o.  
ul. Wysokiego 15 b  
03-371 Warszawa  
Phone: (+48) 22 330 96 00  
gardena@gardena.pl

**Portugal**

Husqvarna Portugal, SA  
Lagoa - Albarraque  
2635 - 595 Rio de Mouro  
Tel: (+351) 21 922 85 30  
Fax: (+351) 21 922 85 36  
info@gardena.pt

**Romania**

Madex International Srl  
Soseaua Odaii 117 - 123,  
RO 013603  
București, S1  
Phone: (+40) 21 352.76.03  
madex@mes.ro

**Russia**

ООО „Хускварна“  
141400, Московская обл.,  
г. Химки,  
улица Ленинградская,  
владение 39, стр.6  
Бизнес Центр  
„Химки Бизнес Парк“,  
помещение ОВ02\_04

**Serbia**

Domel d.o.o.  
Autoput za Novi Sad bb  
11273 Belgrade  
Phone: (+381) 11 848 88 12  
miroslav.jejina@domel.rs

**Singapore**

Hy-Ray PRIVATE LIMITED  
40 Jalan Pemimpin  
#02-08 Tat Ann Building  
Singapore 577185  
Phone: (+65) 6253 2277  
shiyang@hyray.com.sg

**Slovak Republic**

Husqvarna Česko s.r.o.  
Türkova 2319/5b  
149 00 Praha 4 – Chodov  
Bežplatná infolinika:  
800 154 044  
servis@sk.husqvarna.com

**Slovenia**

Husqvarna Austria GmbH  
Consumer Products  
Industriezeile 36  
4010 Linz  
Tel.: (+43) 732 77 01 01 - 90  
consumer.service@  
husqvarna.at

**South Africa**

Husqvarna  
South Africa (Pty) Ltd  
Postnet Suite 250  
Private Bag X6,  
Cascades, 3202  
South Africa  
Phone: (+27) 33 846 9700  
info@gardena.co.za

**Spain**

Husqvarna España S.A.  
C/ Basauri, nº 6  
La Florida  
28023 Madrid  
Phone: (+34) 91 708 05 00  
atencioncliente@gardena.es

**Suriname**

Agrofix n.v.  
Verlengde Hogestraat #22  
Phone: (+597) 472426  
agrofix@sr.net  
Pobox : 2006  
Paramaribo  
Suriname-South America

**Sweden**

Husqvarna AB  
S-561 82 Huskvarna  
info@gardena.se  
Lima 1  
Tel: (+51) 1 3320400 ext. 416  
juan\_remuigo@  
husqvarna.com

**Switzerland / Schweiz**

Husqvarna Schweiz AG  
Consumer Products  
Industriestrasse 10  
5506 Mägenwil  
Phone: (+41) (0) 848 800 464  
info@gardena.ch

**Turkey**

GARDENA Dost Diş Ticaret  
Müessesilci A.Ş.  
Sanayi Cad. Adil Sokak  
No: 1/B Kartal  
34873 İstanbul  
Phone: (+90) 216 3893939  
info@gardena-dost.com.tr

**Ukraine / Україна**

ТОВ «Хусарна Україна»  
вул. Васильківська, 34,  
офіс 204-г  
03022, Київ  
Тел: (+38) 044 498 39 02  
info@gardena.ua

**Uruguay**

FELI SA  
Entre Ríos 1083 CP 11800  
Montevideo - Uruguay  
Tel: (+598) 22 03 18 44  
info@felisa.com.uy

**Venezuela**

Corporación Casa y Jardín C.A.  
Av. Caroní, Edif. Trezmen, PB.  
Colinas de Bello Monte,  
1050 Caracas.  
Tlf: (+58) 212 992 33 22  
info@casayjardin.net.ve

1197-29.960.01/1211

© GARDENA  
Manufacturing GmbH  
D-89070 Ulm  
http://www.gardena.com