

C 2030 duo plus  
Art. 1874

- 
- D Betriebsanleitung**  
Bewässerungscomputer
- 
- GB Operating Instructions**  
Water Computer
- 
- F Mode d'emploi**  
Programmateur d'arrosage
- 
- NL Instructies voor gebruik**  
Besproeiingscomputer
- 
- I Istruzioni per l'uso**  
Computer per irrigazione
- 
- E Manual de instrucciones**  
Programador de riego
- 
- P Instruções de manejo**  
Computador de rega

# GARDENA besproeiingscomputer C 2030 duo plus



Dit is een vertaling van de Duitse originele gebruiksaanwijzing.

Lees deze gebruiksaanwijzing zorgvuldig door en houdt u zich aan de aanwijzingen. Maak u aan de hand van deze gebruiksaanwijzing vertrouwd met het product, het juiste gebruik en de veiligheidsaanwijzingen.



Uit veiligheidsoverwegingen mogen personen jonger dan 16 jaar evenals personen die niet bekend zijn met deze Instructies voor gebruik geen gebruik maken van dit product. Personen met een lichamelijke of geestelijke beperking mogen dit product alleen gebruiken als ze onder toezicht staan of geïnstrueerd zijn door een bevoegd persoon.

→ Bewaar deze instructies voor gebruik zorgvuldig.

## Inhoudsopgave

1. Inzetgebied van uw GARDENA besproeiingscomputer	42
2. Veiligheidsinstructies	42
3. Functie	43
4. Ingebruikname	45
5. Programmering	47
6. Buitenbedrijfstelling	52
7. Onderhoud	52
8. Opheffen van storingen	52
9. Leverbare accessoires	53
10. Technische gegevens	54
11. Service / Garantie	54

## 1. Inzetgebied van uw GARDENA besproeiingscomputer

### Gebruik volgens de voorschriften:

De GARDENA besproeiingscomputer is bestemd voor privé-gebruik rondom huis en tuin en is uitsluitend geschikt voor gebruik buitenshuis voor de aansturing van sproeiers en besproeiings-systemen. De besproeiingscomputer heeft twee gescheiden uitgangen en kan b.v. worden gebruikt voor automatische besproeiing tijdens uw vakantie.

### Opmerking



**De besproeiingscomputer mag niet gebruikt worden voor industrieel gebruik of in combinatie met chemicaliën, levensmiddelen, licht ontvlambare of explosieve stoffen.**

## 2. Veiligheidsinstructies

### Batterij:

Voor een veilig en zeker functioneren mag alleen een 9 V alkali-mangaan-batterij (alkaline) type IEC 6LR61 gebruikt worden.

Om bij een langere afwezigheid het uitvallen van de besproeiingscomputer door een zwakke batterij te voorkomen moet de batterij worden vervangen, wanneer de batterij-LED nog maar één streepje aangeeft.

### Ingebruikname

#### Attentie!

De besproeiingscomputer mag niet binnenshuis gebruikt worden.

→ De besproeiingscomputer alleen buitenshuis gebruiken.

De besproeiingscomputer mag alleen verticaal met de wortelmoer naar boven gemonteerd worden om het binnendringen van water in het batterijvak te voorkomen.

De minimum hoeveelheid waterafgifte voor een betrouwbare schakelfunctie van de besproeiingscomputer bedraagt 20 - 30 l/u per uitgang. Voor besturing van het micro-drip-systeem zijn b.v. minimaal 10 stuks 2-liter-druppelaars nodig.

Bij hoge temperaturen (boven 60 °C op display) kan het gebeuren dat het LCD-display uitgaat; dit heeft geen effect op het programma-loop. Na afkoeling verschijnt het LCD-display weer.

De temperatuur van het doorstromende water mag max. 40 °C bedragen.

→ Alleen schoon zoet water gebruiken.

De minimum werkdruk bedraagt 0,5 bar, de maximum werkdruk 12 bar.

Trekbelastingen vermijden.

→ Niet aan de aangesloten slang trekken.

### Programmering

→ Programmeer de besproeiingscomputer met gesloten kraan.

Zo voorkomt u ongewild nat worden.

Voor het programmeren kunt U het besturingsgedeelte van de behuizing afnemen.

Wanneer het besturingsgedeelte bij een open ventiel wordt verwijderd, blijft het ventiel zo lang open tot het besturingsgedeelte weer teruggeplaatst wordt.

## 3. Functie

Met de besproeiingscomputer kan de tuin op elk gewenst tijdstip van de dag via elk van de beide uitgangen tot 3-maal daags (om de 8 uur) volautomatisch worden besproeid. Hierbij kunnen sproeiers, een Sprinkler-System- of druppelbesproeiings-installatie voor het besproeien ingezet worden.

De besproeiingscomputer doet volautomatisch de besproeiing volgens het ingestelde programma en kan dus ook tijdens de vakantie worden toegepast. In de vroege ochtend of op de late avond is de verdamping en daarmee het waterverbruik het kleinst.

### Bedieningselementen :

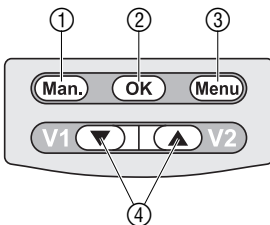

Het besproeiingsprogramma wordt op een eenvoudige manier via de bedieningselementen ingevoerd.

### Bedieningslement

① **Man.-toets**

② **OK-toets**

③ **Menu-toets**

④ **▼-▲-toetsen  
(V1/V2)**

### Functie

Manueel openen of sluiten van de water-doorvoer.

Neemt de met de ▼-▲-toetsen ingestelde waarden over.

Gaat naar het volgende weergave-level.

Veranderen de instelbare waarden op elk level/selectie van uitgang (V1/V2) in level 1

### Weergave-levels :

De 6 weergave-levels kunnen na elkaar door indrukken van de **Menu**-toets geselecteerd worden.

- Level 1 : **Normale weergave**
- Level 2 : **Actuele tijd en dag van de week**
- Level 3 : **Besproeiings-starttijd**
- Level 4 : **Besproeiingsduur**
- Level 5 : **Besproeiingsfrequentie**
- Level 6 : **Programma in-/uitschakelen/sensor afmelden**

Het weergave-level kan op elk gewenst tijdstip door indrukken van de **Menu**-toets worden gewisseld. Alle programmeergegevens die tot op dat moment werden gewijzigd en met de **OK**-toets werden bevestigd, worden opgeslagen. Wanneer gewijzigde gegevens tijdens een geprogrammeerde besproeiing met de **OK**-toets worden bevestigd, wordt het ventiel gesloten.

### Display-weergaven :

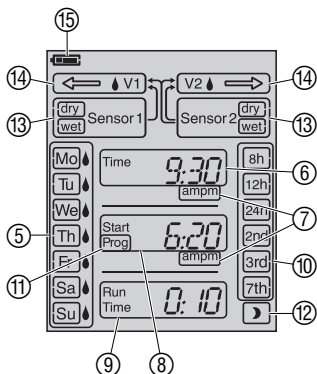

Weergave	Beschrijving
⑤ <b>Dagen</b> <b>Mo</b> , <b>Tu</b> , ...	Actuele weekdag <input type="checkbox"/> , resp. geprogrammeerde besproeiingsdagen
⑥ <b>Time</b>	Actuele tijd (knippert in de invoermodus).
⑦ <b>am / pm</b>	Weergave voor 12-uurs-tijdsaanduiding (b.v. in USA, Canada)
⑧ <b>Start</b>	Besproeiings-starttijd (knippert in de invoermodus).
⑨ <b>Run Time</b>	Besproeiingsduur (knippert in de invoermodus).
⑩ <b>8h, 12h, 24h, 2nd, 3rd, 7th</b>	Besproeiingscyclus (met <input type="checkbox"/> geactiveerd). Om de 8 / 12 / 24 uur ; iedere 2e / 3e / 7e dag
⑪ <b>Prog ON / OFF</b>	Besproeiingsprogramma actief ( <b>ON</b> ) / inactief ( <b>OFF</b> ).
⑫ <b>Sensor-directe besturing</b>	Besproeiing wordt tussen 20 en 6 uur automatisch via de bodemvochtigheids-sensor gestuurd.
⑬ <b>Sensor 1 / 2 dry / wet</b>	Droge sensor <b>dry</b> : besproeiing wordt uitgevoerd. Vochtige sensor <b>wet</b> : besproeiing wordt niet uitgevoerd.
⑭ <b>Ventiel ← V1 / Ventiel V2 →</b>	De pijl wijst het geselecteerde ventiel aan: - aangeduid  : het ventiel is aangesloten. - knipperend  : het ventiel is geopend.
⑮ <b>Batterij </b>	Geeft batterijspanning aan: 3 streepjes: Batterij vol 2 streepjes: Batterij half vol 1 streepje: Batterij zwak 0 streepje: Batterij bijna leeg kader knippert: batterij leeg

Wanneer het kader van de batterij knippert, wordt het ventiel niet meer geopend. **Een door het programma geopend ventiel wordt in ieder geval weer gesloten.** De **Batterij** weergave wordt door het vervangen van de batterij gereset.

2 streepjes	1 streepje	0 streepje	kader knippert
<b>Batterij half vol</b>	<b>Batterij zwak</b>	<b>Batterij bijna leeg</b>	<b>Batterij leeg</b>
Ventiel gaat open.	Ventiel gaat open.	Ventiel gaat nog open.	Ventiel gaat niet open.
Functie van de besproeiingscomputer nog voor ten minste 4 weken gewaarborgd.	Functie van de besproeiingscomputer nog max. 4 weken.	Besproeiingscomputer binnenkort buiten werking.	Besproeiingscomputer buiten werking.
	Batterijvervanging aanbevolen.	Batterijvervanging binnenkort noodzakelijk.	Batterijvervanging noodzakelijk.
	→ Batterij vervangen (zie 4 Ingebruikname „Batterij plaatsen“).		

## 4. Ingebruikname

### Batterij plaatsen :

Deze besproeiingscomputer mag alleen met een 9 V alkali-mangaan (alkaline) batterij type IEC 6LR61 gebruikt worden.

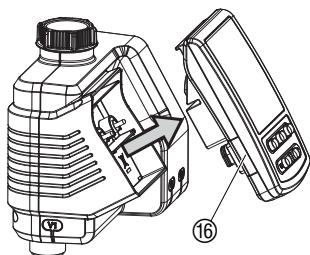

- Besturingsgedeelte ⑯ van de behuizing van de besproeiingscomputer afnemen.
- Batterij in het batterijvak ⑰ plaatsen. **Let daarbij op de juiste polariteit (P).** *Het display toont gedurende 2 seconden alle LCD-symbolen en springt dan naar het tijd-/weekdagniveau.*
- Besturingsgedeelte ⑯ weer op het huis steken.

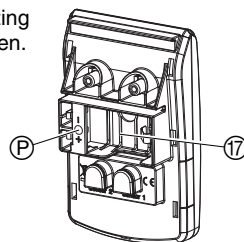

### Wisselen van 24-uurs-naar 12-uurs- (am/pm)-weergave :

In de fabriek is de 24-uurs-weergave ingesteld.

→ **Man.**-toets tijdens het plaatsen van de batterij ingedrukt houden.

### Besproeiingscomputer op waterkraan aansluiten :

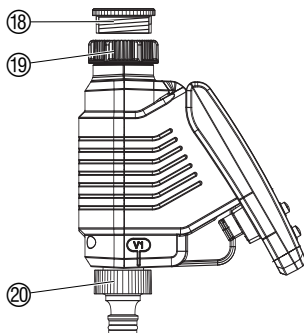

De besproeiingscomputer heeft een wartelmoer ⑲ voor waterkranen met 33,3 mm (G 1")-schroefdraad. De meegeleverde adapter ⑱ dient voor aansluiting van de besproeiingscomputer aan een waterkraan met 26,5 mm (G ¾")-schroefdraad.

- Met 26,5 mm (G ¾")-schroefdraad :** Adapter ⑱ met de hand op de waterkraan schroeven (geen tang gebruiken).
- Wartelmoer ⑲ van de besproeiingscomputer met de hand op de schroefdraad van de waterkraan schroeven (geen tang gebruiken).
- Kraanstukken ⑳ op de beide uitgangen van de besproeiingscomputer schroeven.

## Bodemvochtigheids- of regensensor aansluiten (optioneel):

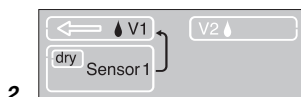
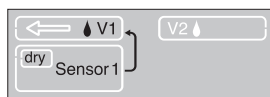
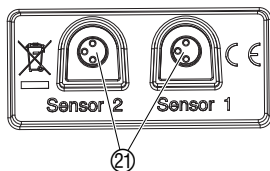
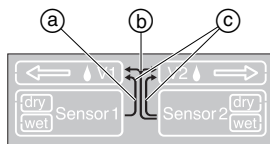

## Diefstalbeveiliging monteren (optioneel):

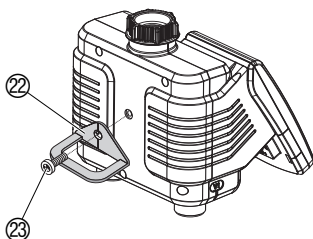

Een geprogrammeerde, automatische besproeiing wordt bij een voldoende vochtige bodem of neerslag verhinderd. Onafhankelijk daarvan blijft een manuele besproeiing altijd mogelijk.

### Sensortoewijzingen:

- a) Een sensor in aansluiting 1: **sensor geldt alleen voor ventiel 1**
- b) Een sensor in aansluiting 2: **sensor geldt voor beide ventielen**
- c) Sensor in aansluiting 1 en 2: **sensor 1 geldt voor ventiel 1**  
**sensor 2 geldt voor ventiel 2**

1. Bodemvochtigheidssensor in de besproeiingszone – of –  
1. regensensor **buiten** de besproeiingszone plaatsen.
2. Besturingsmodule 16 van de behuizing van de besproeiingscomputer aftrekken.
3. Sensor, evt. met verlengsnoer of adapter, aan de sensoraansluiting 21 van de besproeiingscomputer aansluiten.

### Sensor aanmelden:

Een sensor wordt automatisch na 60 sec. aangemeld. De sensortoewijzing a, b of c (pijl) en de actuele sensorstand **dry** (droog) / **wet** (vochtig) wordt aangegeven. Bijv. sensor 1 **dry** (droog) alleen voor ventiel 1 a).

### Sensor afmelden [Level 6]:

Wanneer zonder sensor dient te worden besproeid, terwijl tevoren een sensor werd aangemeld, moet deze sensor eerst worden afgemeld.

1. Sensor van de besproeiingscomputer lostrekken.
2. **Menu-toets** 5 keer indrukken [Level 6].  
*De sensortoewijzing a, b of c (pijl) en de actuele sensorstand dry/wet worden aangegeven.*
3. **OK-toets** indrukken.  
*De sensor is afgemeld.*

Voor de aansluiting van oudere sensors (met 2-polige stekkers) is een **GARDENA adapterkabel 1189-00.600.45** nodig, die bij de GARDENA Service kan worden besteld.

Om uw besproeiingscomputer tegen diefstal te beveiligen kunt u de **GARDENA diefstalbeveiliging art. nr. 1815-00.791.00.00** via de GARDENA-service betrekken.

1. Klem 22 met de schroef 23 aan de achterzijde van de besproeiingscomputer vastschroeven.
2. Klem 22 bijv. voor het vastzetten van een ketting gebruiken.

Als de schroef er eenmaal ingeschroefd is, kan hij niet meer losgemaakt worden.

## 5. Programmering

### Actuele tijd en weekdag instellen:

[Level 2]

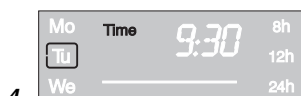
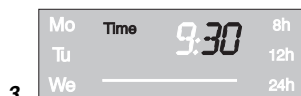

### Besproeiingsmodi:

Om het programma in te stellen kan het besturingsgedeelte eraf gehaald en de programmering mobiel uitgevoerd worden (zie 4. Ingebruikname „Batterij plaatsen“).

De programmering kan op elk gewenst tijdstip door indrukken van de **Man.**-toets worden afgebroken. Alle tot dat tijdstip gewijzigde en met de **OK**-toets bevestigde programmeergegevens worden opgeslagen.

1. **Menu**-toets indrukken [**Level 2**]  
(niet nodig als de batterij er opnieuw ingelegd is).  
*De urenindicatie en Time knippen.*
2. Uren met de **▼-▲**-toetsen instellen  
(bijv. **9** uur) en met de **OK**-toets bevestigen.  
*Time en de minutenweergave knippen op het display.*
3. Minuten met de **▼-▲**-toetsen instellen (bijv. **30** minuten) en met de **OK**-toets bevestigen.  
*Time en de weekdagindicatie knippen op het display.*
4. Weekdag met de **▼-▲**-toetsen instellen (b.v. **(Tu)** dinsdag) en met de **OK**-toets bevestigen.

*De display springt naar de weergave “Besproeiingsprogramma invoeren” van de besproeiingsmodus “Tijdgestuurde besproeiing” [Level 3].*

*Start Prog en de urenweergave knippen in de display.*

### De besproeiingscomputer heeft 3 besproeiingsmodi:

#### A) Tijdgestuurde besproeiing:

Bij de “Tijdgestuurde besproeiing” start de besproeiing overeenkomstig de ingevoerde programma’s. Tevens bestaat de mogelijkheid om de besproeiingsprogramma’s rekening te laten houden met de bodemvochtigheid of de neerslag. Bij voldoende bodemvochtigheid of bij neerslag wordt het programma gestopt of het activeren van het programma verhinderd. Onafhankelijk daarvan blijft de manuele besproeiing met **Man. + OK** mogelijk.

#### B) Sensor-directe besturing **►**:

Bij de „Sensor-directe besturing“ wordt de besproeiing uitsluitend naargelang bodemvochtigheid tussen 20 en 6 uur uitgevoerd, wanneer de sensor droog (**dry**) meldt. Daarbij kunnen 1 of 2 bodemvochtigheidssensors worden aangesloten.

#### C) Manuele besproeiing:

Bij de “Manuele besproeiing” begint de besproeiing direct na het indrukken van **Man. + OK** ongeacht de sensorstand.

## Besproeiingsprogramma invoeren:

### [Level 3]



### [Level 4]

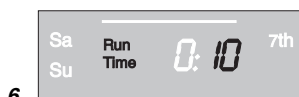

### [Level 5]



## A) Tijdgestuurde besproeiing:

1. Programma voor ventiel 1 ( $\leftarrow$  V1) of ventiel 2 (V2  $\rightarrow$ ) met de  $\blacktriangledown$ - $\blacktriangle$ -toetsen (V1/V2) selecteren (niet mogelijk wanneer tevoren de actuele tijd en de weekdag werden ingevoerd).
2. **Menu-toets** 2 maal indrukken [Level 3] (niet nodig als tevoren de actuele tijd en de weekdag ingegeven zijn).  
**Start Prog** en de urenweergave knippen op het display.
3. Besproeiingsstarttijd-uren met de  $\blacktriangledown$ - $\blacktriangle$ -toetsen instellen (bijv. 6 uur) en met de **OK**-toets bevestigen.  
**Start Prog** en de minutenweergave knippen op het display.
4. Besproeiingsstarttijd-minuten met de  $\blacktriangledown$ - $\blacktriangle$ -toetsen instellen (bijv. 20 minuten) en met de **OK**-toets bevestigen.  
**Run Time** en de uren van de besproeiingsduur knippen in het display.
5. Uren van de besproeiingsduur met de  $\blacktriangledown$ - $\blacktriangle$ -toetsen instellen (bijv. 0 uur) en met de **OK**-toets bevestigen.  
**Run Time** en de minuten van de besproeiingsduur knippen in het display.
6. Minuten van de besproeiingsduur met de  $\blacktriangledown$ - $\blacktriangle$ -toetsen instellen (bijv. 10 minuten) en met de **OK**-toets bevestigen.  
*Besproeiingscyclus knippert in het display.*

### De besproeiingsfrequentie kan geselecteerd worden via:

- de (7.) **besproeiingscyclus** (rechter kolom op de display) – of –
- de (8.) **besproeiingsdagen** (linker kolom op de display).

7. **Besproeiingscyclus via de  $\blacktriangledown$ - $\blacktriangle$ -toetsen kiezen** (bijv.  $\text{☵}$  2nd) en met de **OK**-toets bevestigen.

**8h / 12h / 24h:** Besproeiing om de 8 / 12 / 24 uur  
**2nd / 3rd / 7th:** Besproeiing elke 2e / 3e / 7e dag

*De display springt naar het weergave-level om het besproeiingsprogramma te activeren.*

– of –

8. **Besproeiingsdagen** telkens via de  $\blacktriangledown$ - $\blacktriangle$ -toetsen kiezen (bijv.  $\text{☵}$  Mo,  $\text{☵}$  Fr maandag en vrijdag) en met de **OK**-toets bevestigen. **Menu**-toets indrukken.

*De display springt naar de weergave “Besproeiingsprogramma activeren / deactiveren” [Level 6].*

### Wanneer de volgende dag geen besproeiingsdag is, wordt maar tot 0 uur besproeid.

(b.v. besproeiingsdagen = maandag, dinsdag, vrijdag; starttijd = 23 uur; besproeiingsduur = 2 h. Op maandag wordt van 23 uur tot dinsdag 1 uur besproeid. Op dinsdag en vrijdag wordt van 23 uur tot 0 uur besproeid.)



## Besproeiingsprogramma activeren / deactiveren :

[Level 6]

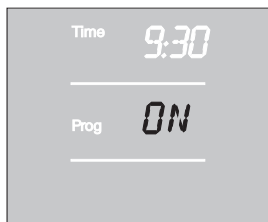

Om ervoor te zorgen dat het besproeiingsprogramma uitgevoerd wordt, moet voor de activering **Prog ON** geselecteerd zijn. Bij **Prog OFF** wordt de automatische besproeiing gedeactiveerd. **Prog ON / OFF** kan voor elk ventiel afzonderlijk worden geselecteerd. Ook bij **Prog OFF** kan manueel worden besproeid.

1. Ventiel 1 ( $\Leftarrow$  **V1**) of ventiel 2 (**V2**  $\Rightarrow$ ) met de  $\nabla$ - $\blacktriangle$ -toetsen (**V1 / V2**) selecteren (wanneer tevoren een programma werd ingesteld, kan het ventiel niet geselecteerd worden, daar het programma automatisch het betreffende ventiel selecteert).
2. **Menu**-toets 5 keer indrukken [Level 6] (niet nodig wanneer tevoren een programma werd ingevoerd).
3. **Prog ON** of **Prog OFF** met de  $\nabla$ - $\blacktriangle$ -toetsen selecteren en met de **OK**-toets bevestigen.

*Nu wordt 2 sec. **Prog OK** weergegeven, daarna springt de display naar de normale weergave [Level 1].*

**Prog ON**: de programmering van de besproeiingscomputer is nu voltooid, d.w.z. het ingebouwde ventiel opent / sluit volautomatisch en besproeit dus op het geprogrammeerde tijdstip.

## B) Sensor-directe besturing ) :

Vereiste: minstens één GARDENA bodemvochtigheidssensor is aangesloten (zie 4. Inbedrijfname). Besproeiing 's nachts (20 – 6 uur), wanneer de sensor droog **dry** meldt. Een tevoren aangeemaakt programma voor de tijdgestuurde besproeiing blijft hierbij behouden, wordt echter niet uitgevoerd.

1. Programma voor ventiel 1 ( $\Leftarrow$  **V1**) of ventiel 2 (**V2**  $\Rightarrow$ ) met de  $\nabla$ - $\blacktriangle$ -toetsen (**V1 / V2**) selecteren.
2. **Menu**-toets 3 keer indrukken.

**Run Time** en de besproeiingsduur-uren knippen in de display.

3. Besproeiingsduur-uren met de  $\nabla$ - $\blacktriangle$ -toetsen instellen ((bijv. **0** uren) en met de **OK**-toets bevestigen.

**Run Time** en de besproeiingsduur-minuten knippen in de display.

4. Besproeiingsduur-minuten met de  $\nabla$ - $\blacktriangle$ -toetsen instellen (bijv. **10** minuten) en met de **OK**-toets bevestigen.

*Besproeiingscyclus knippert in de display.*

5. Sensor-directe besturing  $\text{☾}$  met de  $\nabla$ - $\blacktriangle$ -toetsen selecteren met de **OK**-toets bevestigen.

Na elke besproeiing volgt een besproeiingspauze van 2 uren, waarin de bodemvochtigheidssensor de bodemvochtigheid bepaalt.

3.



4.



5.



### Voorbeeld:

Besproeiingsduur = 10 minuten.

De besproeiing begint, wanneer de sensor tussen 20 en 6 uur droog (sensor **dry**) meldt en stopt wanneer de sensor vochtig (sensor **wet**) meldt of uiterlijk na 10 minuten.

2 uren na het stoppen van de besproeiing start de besproeiing bij droog (sensor **dry**) opnieuw, bij vochtig (sensor **wet**) wordt weer 2 uren met besproeien gewacht enz. tot max. 6 uur.

Tussen 6 en 20 uur wordt niet besproeid.

De besproeiingsduur is in de fabriek ingesteld op 30 minuten.

**Noodprogramma (de maan ☾ knippert):** wanneer in de sensor-directe besturing geen sensor is aangesloten of de aansluitkabel defect is, wordt om de 24 uur besproeid. De besproeiingsduur komt overeen met de ingestelde Run-Time, maar is begrensd tot maximaal 30 minuten .

### Sensor-directe besturing verlaten [Level 5]:

1. **Menu**-toets 4 keer indrukken.

*De maan ☾ knippert in de display.*

2. Een andere **besproeiingscyclus** met de ▼-▲-toetsen selecteren en met de **OK**-toets bevestigen.

### Besproeiingsprogramma lezen / wijzigen:

Wanneer in een programma een waarde moet worden gewijzigd, kan deze worden gewijzigd zonder de andere waarden van het programma te wijzigen.

1. **Menu**-toet 2 keer indrukken.

*Start en de uurweergave knipperen op de display.*

2. **Menu**-toets indrukken om naar het volgende programma-level te springen

– of –

Programmagegevens met de ▼-▲-toetsen wijzigen en met de **OK**-toets bevestigen.

**Wanneer de besproeiingsduur tijdens het lopende programma wordt gewijzigd, wordt de lopende besproeiing beëindigd.**

### C) Handmatige besproeiing:

Elk ventiel kan **op elk gewenst tijdstip worden geopend of gesloten**. Ook een programmagestuurd open ventiel kan voortijdig gesloten worden zonder de programmagegevens (besproeiingsstarttijd, besproeiingsduur en besproeiingsfrequentie) te veranderen. Het besturingsgedeelte moet ingestoken zijn.

1. Ventiel 1 (↵ **V1**) of ventiel 2 (**V2** ⇨) met de ▼-▲-toetsen selecteren.
2. **Man.**-toets indrukken om het ventiel met de hand te openen (c.q. een geopend ventiel sluiten).

**Run Time** en de minuten van de besproeiingsduur (af fabriek op 30 minuten ingesteld) knipperen gedurende 10 seconden op het display.



2.



3.

3. Terwijl de minuten van de besproeiingsduur knipperen, kan de besproeiingsduur met de ▼-▲-toetsen (tussen **0:00** en **0:59**) gewijzigd worden (bijv. **10** minuten) en met de **OK**-toets bevestigd worden.

4. **Man.**-toets indrukken om het ventiel voortijdig te sluiten.

*Het ventiel wordt gesloten.*

De gewijzigde handmatige openingsduur wordt opgeslagen, d.w.z. bij elke toekomstige handmatige opening van het ventiel is de gewijzigde openingsduur ingesteld. Als de handmatige openingsduur op **0:00** veranderd wordt, wordt het ventiel gesloten en blijft ook na indrukken van de **Man.**-toets gesloten (kinderbeveiliging).

Wanneer het ventiel manueel werd geopend en een geprogrammeerde besproeiingsstart wordt door de manuele openingsduur doorkruist, wordt het besproeiingsprogramma niet uitgevoerd.

**Voorbeeld:** het ventiel wordt om **9.00 uur met de hand geopend**, de openingsduur bedraagt 10 min. Een programma waarvan de **starttijd** tussen **9.00 en 9.10 uur** ligt wordt in dit geval niet uitgevoerd.

### Reset:

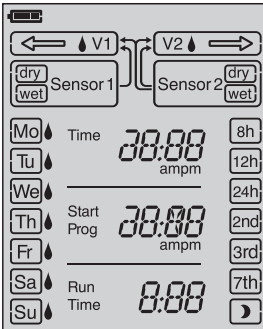

### Belangrijke opmerkingen:

De fabrieksinstellingen worden weer ingesteld.

→ **Man.**-toets en **Menu**-toets tegelijkertijd 3 seconden ingedrukt houden.

*Gedurende 2 seconden worden alle LCD-symbolen weer-gegeven en het display springt op de normale weergave.*

- Alle programmagegevens worden op nul gezet.
- De handmatige besproeiingsduur wordt weer op **0:30** gezet.
- De tijd en de weekdag blijven bewaard.

Wanneer tijdens de programmering voor langer dan 60 seconden geen invoer wordt gedaan, wordt weer naar de normale weergave gesprongen. Hierbij worden alle tot dusver bevestigde wijzigingen overgenomen.

Wanneer een in de besproeiingscomputer ingestoken sensor vochtig meldt (**wet**), wordt de betreffende geprogrammeerde besproeiing niet uitgevoerd.

IN

## 6. Buitenbedrijfstelling

**Opslaan / overwinteren:**



1. Om de batterij te ontzien, deze uit het batterijvak nemen (zie 4. Inbedrijfname).

*Daarbij blijven de programma's behouden. Wanneer de batterij in het voorjaar weer wordt teruggeplaatst, moeten alleen het tijdstip en de weekdag opnieuw worden ingevoerd.*

2. Besturingsmodule en ventiel-unit vorstvrij op een droge plaats bewaren.

**Afvalverwijdering:**  
(conform RL2002/96/EG)



Het apparaat mag niet met het normale huisvuil meegegeven worden, maar moet volgens de geldende regels afgevoerd worden.

→ Belangrijk: Apparaat inleveren bij de gemeentelijke inzamelplaats.

**Lege batterij weggooien:**

→ Geef de gebruikte batterijen terug aan een van de verkoopplaatsen of lever de batterijen in bij de gemeentelijke inzamelplaats.

De batterij mag **alleen in ontladen toestand** worden ingeleverd.

## 7. Onderhoud

**Vuilzeef reinigen:**

De vuilzeef ⑳ moet regelmatig gecontroleerd en indien nodig gereinigd worden.

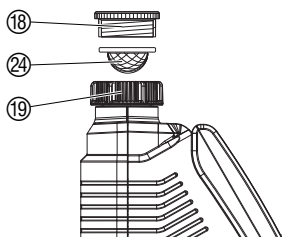

1. Wartelmoer ⑲ van de besproeiingscomputer met de hand van de schroefdraad van de waterkraan af draaien (geen tang gebruiken).



2. Indien nodig adapter ⑱ uitdraaien.

3. Vuilzeef ㉑ uit de wartelmoer ⑲ nemen en reinigen.

4. Besproeiingscomputer weer monteren (zie 4 Ingebruikname „Besproeiingscomputer aansluiten“).

## 8. Opheffen van storingen

Storing	Mogelijke oorzaak	Oplossing
Geen displayweergave	Batterij verkeerd geplaatst.	→ Let op de polen (+/-).
	Batterij leeg.	→ Nieuwe alkaline-batterij plaatsen.
	Temperatuur op het display is hoger dan 60 °C.	Weergave verschijnt na temperatuurdaling.
Handmatige besproeiing via de Man.-toets is niet mogelijk	Batterij leeg (kader knippert).	→ Nieuwe (Alkaline)-batterij plaatsen.
	Handmatige besproeiingsduur is op 0:00 gezet.	→ Handmatige besproeiingsduur groter dan 0:00 instellen. (zie 5. Programmering).
	Waterkraan gesloten.	→ Waterkraan openen.

Storing	Mogelijke oorzaak	Oplossing
<b>Besproeiingsprogramma wordt niet uitgevoerd (geen besproeiing)</b>	Besproeiingsprogramma niet volledig ingegeven.	→ Besproeiingsprogramma lezen en eventueel wijzigen.
	Programma's gedeactiveerd ( <b>Prog. OFF</b> ).	→ Programma's activeren ( <b>Prog. ON</b> ).
	Programmaingave/-wijziging tijdens of kort voor de startimpuls.	→ Programmaingave/-wijziging buiten de geprogrammeerde starttijden uitvoeren.
	Ventiel is tevoren met de hand geopend.	→ Eventuele programmaoverlappingsen voorkomen.
	Waterkraan gesloten.	→ Waterkraan openen.
	Bodemvochtigheidssensor c.q. regensensor meldt voldoende vocht ( <b>wet</b> ).	→ Bij droogte instelling/plaats van de bodemvochtigheidsmeter/regensensor controleren.
	Batterij leeg (vakje knippert).	→ Nieuwe (Alkaline)-batterij plaatsen.
<b>Besproeiingscomputer sluit niet</b>	Besturingsmodule niet aangesloten (geen  -weergave bij V1/V2).	→ Besturingsmodule op de behuizing steken.
	Minimum afnamehoeveelheid onder 20 l/h.	→ Meer druppelaars aansluiten.
	<b>Symbol directe besturing</b>  knippert	→ Verbindingskabel en sensor controleren of sensor aannemen.
<b>Sensor 1 en/of sensor 2 knippert/knipperen</b>	Sensor defect.	→ Verbindingskabel en sensor controleren of sensor afmelden.



Bij overige storingen verzoeken wij u contact op te nemen met de GARDENA servicedienst. Reparaties mogen alleen worden uitgevoerd door de GARDENA servicedienst of door vakhandelaren die door GARDENA zijn geautoriseerd.

## 9. Leverbare accessoires

GARDENA bodemvochtigheidssensor		art. nr. 1188
GARDENA elektronische regensensor		art. nr. 1189
GARDENA diefstalbeveiliging		art. nr. 1815-00.791.00 via de GARDENA service
GARDENA adapterkabel	Voor de aansluiting van oudere GARDENA sensors	art. nr. 1189-00.600.45
GARDENA kabelsplitter	Voor de gelijktijdige aansluiting van regen- en bodemvochtigheidssensor aan één aansluiting	via de GARDENA service

## 10. Technische gegevens

---

<b>Aantal aangestuurde ventielen:</b>	2
<b>Min./max. werkdruk:</b>	0,5 bar / 12 bar
<b>Doorstroomvloeistof:</b>	schoon zoet water
<b>Max. vloeistoftemperatuur:</b>	40 °C
<b>Temperatuurbereik:</b>	5 °C tot 60 °C
<b>Aantal programmagestuurde besproeiingen per ventiel en dag:</b>	3 x (om de 8 uur), 2 x (om de 12 uur), 1 x (om de 24 uur)
<b>Aantal programmagestuurde besproeiingen per ventiel en week:</b>	Iedere dag, iedere 2e, 3e of 7e dag ; of individuele keuze van weekdays
<b>Besproeiingsduur per programma:</b>	1 min. tot 3 uur 59 min.
<b>Te gebruiken batterij:</b>	1 x 9 V alkali-mangaan (alkaline) type IEC 6LR61
<b>Bedrijfsduur van de batterij:</b>	ca. 1 jaar

## 11. Service / Garantie

---

Bij garantie is de service gratis.

GARDENA geeft op dit product 2 jaar garantie (vanaf de aankoopdatum). Deze garantie heeft betrekking op alle wezenlijke defecten aan het toestel, die aanwijsbaar op materiaal- of fabricagefouten berusten. Garantie vindt plaats door de levering van een vervangend apparaat of door de gratis reparatie van het ingestuurde apparaat, naar onze keuze, indien aan de volgende voorwaarden is voldaan:

- Het apparaat werd vakkundig en volgens de adviezen in de instructies voor gebruik behandeld.
- Noch de koper, noch een derde persoon heeft getracht het apparaat te repareren.
- Defecten aan de besproeiingscomputer door verkeerd geplaatste of lekkende batterijen vallen niet onder de garantie.
- Schade door vorst valt niet onder de garantie.

Deze garantie van de producent heeft geen betrekking op de ten aanzien van de handelaar/verkoper bestaande aansprakelijkheid.

Stuur in geval van garantie het defecte apparaat samen met de kassabon en een beschrijving van de storing gefrankeerd op naar het op de achterzijde aangegeven serviceadres.

## **D Produkthaftung**

Wir weisen ausdrücklich darauf hin, dass wir nach dem Produkthaftungsgesetz nicht für durch unsere Geräte hervorgerufene Schäden einzustehen haben, sofern diese durch unsachgemäße Reparatur verursacht oder bei einem Teileaustausch nicht unsere Original GARDENA Teile oder von uns freigegebene Teile verwendet werden und die Reparatur nicht vom GARDENA Service oder dem autorisierten Fachmann durchgeführt wird. Entsprechendes gilt für Ergänzungsstücke und Zubehör.

## **GB Product Liability**

We expressly point out that, in accordance with the product liability law, we are not liable for any damage caused by our units if it is due to improper repair or if parts exchanged are not original GARDENA parts or parts approved by us, and, if the repairs were not carried out by a GARDENA Service Centre or an authorised specialist. The same applies to spare parts and accessories.

## **F Responsabilité**

Nous vous signalons expressément que GARDENA n'est pas responsable des dommages causés par ses appareils, dans la mesure où ces dommages seraient causés suite à une réparation non conforme, dans la mesure où, lors d'un échange de pièces, les pièces d'origine GARDENA n'auraient pas été utilisées, ou si la réparation n'a pas été effectuée par le Service Après-Vente GARDENA ou l'un des Centres SAV agréés GARDENA. Ceci est également valable pour tout ajout de pièces et d'accessoires autres que ceux préconisés par GARDENA.

## **NL Productaansprakelijkheid**

Wij wijzen er nadrukkelijk op, dat wij op grond van de wet aansprakelijkheid voor producten niet aansprakelijk zijn voor schade ontstaan door onze apparaten, indien deze door onvakkundige reparatie veroorzaakt zijn, of er bij het uitwisselen van onderdelen geen gebruik gemaakt werd van onze originele GARDENA onderdelen of door ons vrijgegeven onderdelen en de reparatie niet door de GARDENA technische dienst of de bevoegde vakman uitgevoerd werd. Ditzelfde geldt voor extra-onderdelen en accessoires.

## **I Responsabilità del prodotto**

Si rende espressamente noto che, conformemente alla legislazione sulla responsabilità del prodotto, non si risponde di danni causati da nostri articoli se originati da riparazioni eseguite non correttamente o da sostituzioni di parti effettuate con materiale non originale GARDENA o comunque da noi non approvato e, in ogni caso, qualora l'intervento non venga eseguito da un centro assistenza GARDENA o da personale specializzato autorizzato. Lo stesso vale per le parti complementari e gli accessori.

## **E Responsabilidad de productos**

Advertimos que conforme a la ley de responsabilidad de productos no nos responsabilizamos de daños causados por nuestros aparatos, siempre y cuando dichos daños hayan sido originados por arreglos o reparaciones indebidas, por recambios con piezas que no sean piezas originales GARDENA o bien piezas autorizadas por nosotros, así como en aquellos casos en que la reparación no haya sido efectuada por un Servicio Técnico GARDENA o por un técnico autorizado. Lo mismo es aplicable para las piezas complementarias y accesorios.

## **P Responsabilidade sobre o produto**

Queremos salientar que segundo a lei da responsabilidade do fabricante, nós não nos responsabilizaremos por danos causados pelo nosso equipamento, quando estes ocorram em decorrência de reparações inadequadas ou da substituição de peças por peças não originais da GARDENA, ou peças não autorizadas. A responsabilidade tornar-se-á nula também depois de reparações realizadas por oficinas não autorizadas pela GARDENA. Esta restrição valerá também para peças adicionais e acessórios.

<p><b>D EG-Konformitätserklärung</b> Der Unterzeichnete Husqvarna AB, 561 82 Huskvarna, Sweden bestätigt, dass die nachfolgend bezeichneten Geräte in der von uns in Verkehr gebrachten Ausführung die Anforderungen der harmonisierten EU-Richtlinien, EU-Sicherheitsstandards und produktspezifischen Standards erfüllen. Bei einer nicht mit uns abgestimmten Änderung der Geräte verliert diese Erklärung ihre Gültigkeit.</p>	<p>Bezeichnung des Gerätes: Bewässerungscomputer Description of the unit: Water Computer Désignation du matériel : Programmeur d'arrosage Omschrijving van het apparaat: Besproeiingscomputer Descrizione del prodotto: Computer per irrigazione Descripción de la mercancía: Programador de riego Descrição do aparelho: Computador de rega</p>
<p><b>GB EU Declaration of Conformity</b> The undersigned Husqvarna AB, 561 82 Huskvarna, Sweden, hereby certifies that, when leaving our factory, the units indicated below are in accordance with the harmonised EU guidelines, EU standards of safety and product specific standards. This certificate becomes void if the units are modified without our approval.</p>	<p>Typ: Art.-Nr.: Type: Art. No.: Type : C 2030 Référence : Typ: duo plus Art. nr.: 1874 Modello: Art. : Tipo: Art. Nº: Tipo: Art. Nº:</p>
<p><b>F Certificat de conformité aux directives européennes</b> Le constructeur, soussigné : Husqvarna AB, 561 82 Huskvarna, Sweden, déclare qu'à la sortie de ses usines le matériel neuf désigné ci-dessous était conforme aux prescriptions des directives européennes énoncées ci-après et conforme aux règles de sécurité et autres règles qui lui sont applicables dans le cadre de l'Union européenne. Toute modification portée sur ce produit sans l'accord express de Husqvarna supprime la validité de ce certificat.</p>	<p>EU-Richtlinien : EU directives : 2006/42/EC Directives européennes : 2004/108/EC EU-richtlijnen : 93/68/EC Directive UE : Normativa UE : Directrices da UE :</p>
<p><b>NL EU-overeenstemmingsverklaring</b> Ondergetekende Husqvarna AB, 561 82 Huskvarna, Sweden, bevestigt, dat het volgende genoemde apparaat in de door ons in de handel gebrachte uitvoering voldoet aan de eis van, en in overeenstemming is met de EU-richtlijnen, de EU-veiligheidsstandaard en de voor het product specifieke standaard. Bij een niet met ons afgestemde verandering aan het apparaat verliest deze verklaring haar geldigheid.</p>	<p>Harmonisierte EN: DIN EN ISO 12100</p>
<p><b>I Dichiarazione di conformità alle norme UE</b> La sottoscritta Husqvarna AB, 561 82 Huskvarna, Sweden, certifica che il prodotto qui di seguito indicato, nei modelli da noi commercializzati, è conforme alle direttive armonizzate UE nonché agli standard di sicurezza e agli standard specifici di prodotto. Qualunque modifica apportata al prodotto senza nostra specifica autorizzazione invalida la presente dichiarazione.</p>	<p>Hinterlegte Dokumentation: GARDENA Technische Dokumentation E. Renn 89079 Ulm Deposited Documentation: GARDENA Technical Documentation E. Renn 89079 Ulm Documentation déposée : Documentation technique GARDENA E. Renn 89079 Ulm</p>
<p><b>E Declaración de conformidad de la UE</b> El que suscribe Husqvarna AB, 561 82 Huskvarna, Sweden, declara que la presente mercancía, objeto de la presente declaración, cumple con todas las normas de la UE, en lo que a normas técnicas, de homologación y de seguridad se refiere. En caso de realizar cualquier modificación en la presente mercancía sin nuestra previa autorización, esta declaración pierde su validez.</p>	<p>Anbringungsjahr der CE-Kennzeichnung: Year of CE marking: Date d'apposition du marquage CE : 2011 Installatiejaar van de CE-aanduiding: Anno di rilascio della certificazione CE: Colocación del distintivo CE: Ano de marcação pela CE:</p>
<p><b>P Certificado de conformidade da UE</b> Os abaixo mencionados Husqvarna AB, 561 82 Huskvarna, Sweden, por este meio certificam que ao sair da fábrica o aparelho abaixo mencionado está de acordo com as directrizes harmonizadas da UE, padrões de segurança e de produtos específicos. Este certificado ficará nulo se a unidade for modificada sem a nossa aprovação.</p>	<p>Ulm, den 14.07.2011 Der Bevollmächtigte Ulm, 14.07.2011 Authorised representative Ulm, 14-07-2011 Représentant légal Ulm, 14-07-2011 Gemachtigde Ulm, 14.07.2011 Rappresentante autorizzato Ulm, 14.07.2011 Representante autorizado Ulm, 14.07.2011 Representante autorizado</p> <p> A. Disch Vice President Category Watering</p>



**Deutschland / Germany**

GARDENA GmbH  
Central Service  
Hans-Lorenser-Straße 40  
D-89079 Ulm  
Produktfragen:  
(+49) 731 490-123  
Reparaturen:  
(+49) 731 490-290  
service@gardena.com

**Albania**

COBALT Sh.p.k.  
Rr. Siri Kodra  
1000 Tirana

**Argentina**

Husqvarna Argentina S.A.  
Av.del Libertador 5954 -  
Piso 11 - Torre B  
(C1428ARP) Buenos Aires  
Phone: (+54) 11 5194 5000  
info.gardena@  
ar.husqvarna.com

**Armenia**

Garden Land Ltd.  
61 Tigran Mets  
0005 Yerevan

**Australia**

Husqvarna Australia Pty. Ltd.  
Locked Bag 5  
Central Coast BC  
NSW 2252  
Phone: (+61) (0) 2 4352 7400  
customer.service@  
husqvarna.com.au

**Austria / Österreich**

Husqvarna Austria GmbH  
Consumer Products  
Industriezeile 36  
4010 Linz  
Tel.: (+43) 732 77 01 01 - 90  
consumer.service@  
husqvarna.at

**Azerbaijan**

Firm Progress a.  
Aliyev Str. 26A  
10522 Baku

**Belgium**

GARDENA Belgium NV/SA  
Sterrebeekstraat 163  
1930 Zaventem  
Phone: (+32) 2 720 92 12  
Mail: info@gardena.be

**Bosnia / Hercegovina**

SILK TRADE d.o.o.  
Industrijska zona Bukva bb  
74260 Tešanj

**Brazil**

Husqvarna do Brasil Ltda  
Av. Francisco Matrazzo,  
1400 - 19º andar  
São Paulo - SP  
CEP: 05001-903  
Tel: 0800-112252  
marketing.br.husqvarna@  
husqvarna.com.br

**Bulgaria**

Хускварна България ЕООД  
Бул. „Андрей Липчев“ № 72  
1799 София  
Tel.: (+359) 02/9753076  
www.husqvarna.bg

**Canada / USA**

GARDENA Canada Ltd.  
100 Summerlea Road  
Brampton, Ontario L6T 4X3  
Phone: (+1) 905 792 9330  
info@gardena.canada.com

**Chile**

Maquinarias Agroforestales  
Ltda. (Maga Ltda.)  
Santiago, Chile  
Avda. Chesterton  
# 8355 comuna Las Condes  
Phone: (+56) 2 202 4417  
Dalton@мага.cl  
Zipcode: 7560330

**Temuco, Chile**

Avda. Valparaiso # 01466  
Phone: (+56) 45 222 126  
Zipcode: 4780441

**China**

Husqvarna (China) Machinery  
Manufacturing Co., Ltd.  
No. 1355, Jia Xin Rd.  
Ma Lu Zhen, Jia Ding Dist.,  
Shanghai  
201801  
Phone: (+86) 21 59159629  
Domestic Sales  
www.gardena.com.cn

**Colombia**

Husqvarna Colombia S.A.  
Calle 18 No. 68 D-31, zona  
Industrial de Montevideo  
Bogotá, Cundinamarca  
Tel. 571 2922700 ext. 105  
jairo.salazar@  
husqvarna.com.co

**Costa Rica**

Europa Exim  
Euroiberamericana S.A.  
Los Colegios, Moravia,  
200 metros al Sur del Colegio  
Saint Francis - San José  
Phone: (+506) 297 68 83  
exim\_euro@racsa.co.cr

**Croatia**

SILK ADRIA d.o.o.  
Josipa Lončara 3  
10090 Zagreb  
Phone: (+385) 1 3794 580  
silk.adria@zg-t.com.hr

**Cyprus**

Med Marketing  
17 Digeni Akritas Ave  
P.O. Box 27017  
1641 Nicosia

**Czech Republic**

Husqvarna Česko s.r.o.  
Türkova 2319/5b  
149 00 Praha 4 – Chodov  
Bezplatná infolinka:  
800 100 425  
servis@cz.husqvarna.com

**Denmark**

GARDENA / Husqvarna  
Consumer Outdoor Products  
Salgsafdelning Danmark  
Box 9003  
S-200 39 Malmö  
info@gardena.dk

**Dominican Republic**

BOSQUESA, S.R.L.  
Carretera Santiago Licey  
Km. 5 ½  
Esquina Copal II.  
Santiago, Dominican Republic  
Phone: (+809) 736-0333  
joserbosquesa@claro.net.do

**Ecuador**

Husqvarna Ecuador S.A.  
Arujos E1-181 y 10 de Agosto  
Quito, Pichincha  
Tel: (+593) 22800739  
francisco.jacome@  
husqvarna.com.ec

**Estonia**

Husqvarna Eesti OÜ  
Consumer Outdoor Products  
Kesk tee 10, Aaviku küla  
Rae vald  
Harju maakond  
75005 Estonia  
kontakt.etj@husqvarna.ee

**Finland**

Oy Husqvarna Ab  
Consumer Outdoor Products  
Lautatarhankatu 8 / PL 3  
00581 HELSINKI  
info@gardena.fi

**France**

GARDENA France  
Immeuble Expositif  
9 - 11 allée des Pierres Mayettes  
Zac des Barbantiers, B.P. 99  
F - 92232 GENNEVILLIERS  
cedex  
Tél. (+33) 01 40 85 30 40  
service.consommateurs@  
gardena.fr

**Georgia**

ALD Group  
Belashvili 8  
1159 Tbilisi

**Great Britain**

Husqvarna UK Ltd  
Preston Road  
Aycliffe Industrial Park  
Newton Aycliffe  
County Durham  
DL5 6UP  
info.gardena@  
husqvarna.co.uk

**Greece**

HUSQVARNA ΕΛΛΑΣ Α.Ε.Β.Ε.  
Υπ. /μ Ηρόδιου 33Α  
Βρ. Πλ. Κορωπίου  
194 00 Κορωπί Αττικής  
V.A.T. EL094094640  
Phone: (+30) 210 6620 225  
info@husqvarna-consumer.gr

**Hungary**

Husqvarna Magyarország Kft.  
Ezred u. 1-3  
1044 Budapest  
Telephone: (+36) 1 251-4161  
vevozszoigalat.husqvarna@  
husqvarna.hu

**Iceland**

O. Johnson & Kaaber  
Tunguhalsi 1  
110 Reykjavik  
ooj@oik.is

**Ireland**

Husqvarna UK Ltd  
Preston Road  
Aycliffe Industrial Park  
Newton Aycliffe  
County Durham  
DL5 6UP  
info.gardena@  
husqvarna.co.uk

**Italy**

Husqvarna Italia S.p.A.  
Via Como 72  
23868 VALMADRERA (LC)  
Phone: (+39) 0341.203.111  
info@gardenaitalia.it

**Japan**

KAKIUCHI Co. Ltd.  
Sumitomo Realty &  
Development Kojimachi  
BLDG., 8F  
5-1 Nibanncyo  
Chiyoda-ku  
Tokyo 102-0084  
Phone: (+81) 33264 7271  
m\_ishihara@kaku-ichi.co.jp

**Kazakhstan**

LAMED Ltd.  
155/11, Tazhibayevy Str.  
050060 Almaty  
IP Schmidt  
Abayavenue 3B  
110 005 Kostanay

**Kyrgyzstan**

Alye Maki  
av. Molodaya Guardir J 3  
720014  
Bishkek

**Latvia**

Husqvarna Latvija  
Consumer Outdoor Products  
Bakūži iela 6  
LV-1024 Rīga  
info@husqvarna.lv

**Lithuania**

UAB Husqvarna Lietuva  
Consumer Outdoor Products  
Ateities pl. 77C  
LT-52104 Kaunas  
centras@husqvarna.lt

**Luxembourg**

Magasins Jules Neuberg  
39, rue Jacques Stas  
Luxembourg-Gaspersch 2549  
Case Postale No.12  
Luxembourg 2010  
Phone: (+352) 40 140 101  
api@neuberg.lu

**Mexico**

AFOSA  
Av. Lopez Mateos Sur # 5019  
Col. La Palma 45070  
Zapopan, Jalisco  
Mexico  
Phone: (+52) 33 3818-3434  
icornejo@afosa.com.mx

**Moldova**

Convel S.R.L.  
290A Muncestri Str.  
2002 Chisinau

**Netherlands**

GARDENA Nederland B.V.  
Postbus 50176  
1305 AD ALMERE  
Phone: (+31) 36 521 00 00  
info@gardena.nl

**Neth. Antilles**

Jonka Enterprises N.V.  
Sta. Rosa Weg 196  
P.O. Box 8200  
Curaçao  
Phone: (+599) 9 767 66 55  
pgm@jonka.com

**New Zealand**

Husqvarna New Zealand Ltd.  
PO Box 76-437  
Manukau City 2241  
Phone: (+64) (0) 9 9202410  
support.nz@husqvarna.co.nz

**Norway**

GARDENA  
Husqvarna Consumer  
Outdoor Products  
Salgskontor Norge  
Klevereivn 6  
1540 Vestby  
info@gardena.no

**Peru**

Husqvarna Perú S.A.  
Jr. Ramón Cárcamo 710  
Lima 1  
Tel: (+51) 1 3320400 ext. 416  
juan\_remuigo@  
husqvarna.com

**Poland**

Husqvarna  
Poland Spółka z o.o.  
ul. Wysockiego 15 b  
03-371 Warszawa  
Phone: (+48) 22 330 96 00  
gardena@gardena.pl

**Portugal**

Husqvarna Portugal, SA  
Lagoa - Albarraque  
2635 - 595 Rio de Mouro  
Tel: (+351) 21 922 85 30  
Fax: (+351) 21 922 85 36  
info@gardena.pt

**Romania**

Madex International Srl  
Soseaua Odaii 117 - 123,  
RO 013603  
București, S1  
Phone: (+40) 21 352.76.03  
madex@mes.ro

**Russia**

ООО „Хускварна“  
141400, Московская обл.,  
г. Химки,  
улица Ленинградская,  
владение 39, стр.6  
Бизнес Центр  
„Химки Бизнес Парк“,  
помещение ОВ02\_04

**Serbia**

Domel d.o.o.  
Autoput za Novi Sad bb  
11273 Belgrade  
Phone: (+381) 11 848 88 12  
mirosavljejjina@domel.rs

**Singapore**

Hy-Ray PRIVATE LIMITED  
40 Jalan Pemimpin  
02-028 Tat Ann Building  
Singapore 577185  
Phone: (+65) 6253 2277  
shiyang@hyray.com.sg

**Slovak Republic**

Husqvarna Česko s.r.o.  
Türkova 2319/5b  
149 00 Praha 4 – Chodov  
Bezplatná infolinka:  
800 154 044  
servis@sk.husqvarna.com

**Slovenia**

Husqvarna Austria GmbH  
Consumer Products  
Industriezeile 36  
4010 Linz  
Tel.: (+43) 732 77 01 01 - 90  
consumer.service@  
husqvarna.at

**South Africa**

Husqvarna  
South Africa (Pty) Ltd  
Postnet Suite 250  
Private Bag X6,  
Cascades, 3202  
South Africa  
Phone: (+27) 33 846 9700  
info@gardena.co.za

**Spain**

Husqvarna España S.A.  
C/ Basauri, nº 6  
La Florida  
28023 Madrid  
Phone: (+34) 91 708 05 00  
atencioncliente@gardena.es

**Suriname**

Agrofix n.v.  
Verlengde Hogestraat #22  
Phone: (+597) 472426  
agrofix@sr.net  
Pobox : 2006  
Paramaribo  
Suriname-South America

**Sweden**

Husqvarna AB  
S-561 82 Huskvarna  
info@gardena.se

**Switzerland / Schweiz**

Husqvarna Schweiz AG  
Consumer Products  
Industriestrasse 10  
5506 Mägenwil  
Phone: (+41) (0) 848 800 464  
info@gardena.ch

**Turkey**

GARDENA Dost Diş Ticaret  
Müesseslik A.Ş.  
Sanayi Cad. Adil Sokak  
No: 1/B Kartal  
34873 Istanbul  
Phone: (+90) 216 38 93 939  
info@gardena-dost.com.tr

**Ukraine / Україна**

TOB «Хусарна Україна»  
вул. Васильківська, 34,  
офіс 204-г  
03022, Київ  
Тел: (+38) 044 498 39 02  
info@gardena.ua

**Uruguay**

FELI SA  
Entre Ríos 1083 CP 11800  
Montevideo - Uruguay  
Tel: (+598) 22 03 18 44  
info@felisa.com.uy

**Venezuela**

Corporación Casa y Jardín C.A.  
Av. Caroní, Edif. Trezmen, PB.  
Colinas de Bello Monte,  
1050 Caracas.  
Tlf: (+58) 212 992 33 22  
info@casayjardin.net.ve

1874-20.960.02/0112

© GARDENA

Manufacturing GmbH

D-89070 Ulm

http://www.gardena.com