

C 1030 plus Art. 1862

- GB** **Operating Instructions**
Water Computer
-
- F** **Mode d'emploi**
Programmateur d'arrosage
-
- NL** **Instructies voor gebruik**
Besproeiingscomputer
-
- S** **Bruksanvisning**
Bevattningscomputer
-
- DK** **Brugsanvisning**
Vandingscomputer
-
- RUS** **Инструкция по эксплуатации**
Компьютер для полива

Programmateur d'arrosage GARDENA C 1030 plus

Bienvenue dans le jardin avec GARDENA...



Ceci est la traduction du mode d'emploi original allemand. Veuillez lire ce mode d'emploi attentivement et respecter les indications qu'il contient. Familiarisez-vous à l'aide de cette documentation avec le programmateur, son utilisation et les consignes de sécurité.



Pour des raisons de sécurité, les enfants, les jeunes de moins de 16 ans et les personnes n'ayant pas lu et compris ce mode d'emploi ne doivent pas utiliser ce programmateur. Ce produit ne peut être laissé entre les mains de personnes mineures ou à capacité réduite sans la surveillance d'un adulte responsable.

→ Veuillez conserver ce mode d'emploi en un lieu sûr.

Table des matières

1. Domaine d'utilisation du programmateur GARDENA	13
2. Consignes de sécurité	13
3. Fonctionnement	14
4. Mise en service	16
5. Programmation	17
6. Mise hors service	21
7. Maintenance	21
8. Incidents de fonctionnement	22
9. Accessoires disponibles	23
10. Caractéristiques techniques	23
11. Service Après-Vente / Garantie	23

1. Domaine d'utilisation du programmateur GARDENA

Utilisation conforme à la destination :

Le programmateur GARDENA est destiné à un usage privé dans le jardin. Il est exclusivement conçu pour être utilisé à l'extérieur en vue de commander des arroseurs et des systèmes d'irrigation. Le programmateur électronique peut être utilisé pour programmer automatiquement votre arrosage pendant les vacances.

Important



Le programmateur GARDENA ne doit en aucun cas être utilisé à des fins industrielles ni en relation avec des produits chimiques, alimentaires, facilement inflammables ou explosifs.

2. Consignes de sécurité

Alimentation électrique :

Pour des raisons de sécurité de fonctionnement, utilisez exclusivement une pile de 9V alcaline de type IEC 6LR61.

Pour éviter une défaillance du programmateur en cas d'absence prolongée, installez une pile

neuve dès lors qu'il n'y a plus qu'1 seule barre d'allumée au niveau du voyant lumineux.

Mise en service

Attention !

Le programmateur n'est pas conçu pour un usage à l'intérieur d'une pièce.

Le programmeur doit être installé verticalement (écrou supérieur vers le haut) pour éviter toute infiltration d'eau dans le logement de la pile.

La quantité de débit minimum d'eau pour un bon fonctionnement du programmeur d'arrosage est de 20 à 30 l/h.

Pour commander par ex. le système Micro-Drip, au minimum 10 arrosoirs de 2 litres sont nécessaires.

Par très hautes températures (plus de 60 °C au niveau du boîtier), il peut arriver que les données normalement affichées sur l'écran ne soient plus visibles. Ce phénomène est sans incidence sur les programmes enregistrés et disparaît lorsque le boîtier refroidit.

La température de l'eau véhiculée par le programmeur ne doit pas excéder 40 °C.

→ Ne véhiculez que de l'eau douce et claire.

La pression de fonctionnement du programmeur est comprise entre 0,5 bar minimum et 12 bar maximum.

Évitez les charges de traction.

→ Ne tirez pas sur le tuyau fixé sur votre programmeur.

Programmation

→ Fermez le robinet avant de programmer votre appareil.

Vous éviterez ainsi d'être arrosé en testant les fonctions "Man. On/Off" du programmeur. Vous pouvez également retirer l'écran du boîtier pour le programmer.

Si l'écran de commande est retiré lorsque la soupape est ouverte, la soupape doit rester ouverte jusqu'à ce que l'écran de commande soit replacé.

3. Fonctionnement

Grâce au programmeur électronique, le jardin peut être arrosé de manière complètement automatique aux périodes souhaitées, à savoir jusqu'à 3 fois par jour (toutes les 8 heures). Des arrosoirs et un système Sprinkler ou un système de goutte à goutte peuvent être utilisés pour l'arrosage.

Le programmeur se charge de manière entièrement automatique de l'arrosage en fonction du programme réglé et peut donc également être utilisé pendant vos vacances. L'évaporation est la plus faible tôt le matin ou tard dans la soirée, et de ce fait, il en va de même pour la consommation d'eau.

Touches de commande :

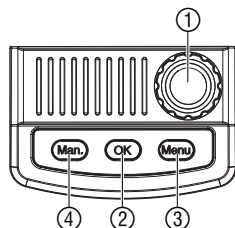

Le programme d'arrosage se programme d'une façon extrêmement simple par le biais des touches de commande.

Touche	Fonction
① Bouton rotatif	Modification des données paramétrables.
② Touche OK	Validation des données programmées par le biais du bouton rotatif.
③ Touche Menu	Progression vers une nouvelle étape de programmation.
④ Touche Man.	Ouverture ou fermeture manuelle de la vanne.

Niveaux d'affichage :

Les 6 niveaux d'affichage, à savoir

- Niveau 1 : **Affichage normal**
- Niveau 2 : **Heures et jours courants**
- Niveau 3 : **Heure de déclenchement de l'arrosage**
- Niveau 4 : **Durée de l'arrosage**
- Niveau 5 : **Fréquence de l'arrosage**
- Niveau 6 : **activer / désactiver le programme**

peuvent être sélectionnés tour à tour en appuyant sur la touche **Menu**.

Pendant la programmation aussi, vous pouvez changer de niveau d'affichage à tout moment. Toutes les données du programme validées jusque-là seront enregistrées.

Affichage

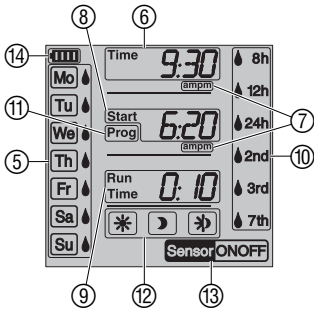

Affichage	Description
⑤ Jour (Mo),(Tu), ...	Jour actuel / jours d'arrosage programmés.
⑥ Time	Clignote lors de la mise à jour (heures, minutes, jour).
⑦ am / pm	Mode 12 heures (par ex. aux Etats-Unis, au Canada).
⑧ Start	Clignote lors de la sélection de l'heure de déclenchement.
⑨ Run Time	Durée d'arrosage (clignote en mode de sélection).
⑩ 8h, 12h, 24h, 2nd, 3rd, 7th	Cycle d'arrosage (activé avec le symbole représentant des gouttes). Toutes les 8 / 12 / 24 heures ; tous les 2 / 3 / 7 jours.
⑪ Prog ON / OFF	Programme d'arrosage actif (ON) / inactif (OFF).
⑫ Arrosage commandé par sonde d'humidité	L'arrosage est automatiquement commandé par le biais de de la sonde d'humidité.
⑬ Sensor ON / OFF	Sensor ON (arrosage effectué) / Sensor OFF (aucune arrosage n'est effectué).
⑭ Batterie	5 niveaux d'affichage : 3 barres : pile chargée 2 barres : pile à moitié pleine 1 barre : pile faible 1 barre clignote : pile presque vide 0 barre : pile vide

Lorsque plus aucune barre ne s'affiche, la vanne ne s'ouvre plus. **Une vanne ouverte par le programme se refermera toujours.** Le témoin **Batterie** est réinitialisé lors du changement de pile.

2 barres	1 barre	1 barre clignote	0 barre
Pile à moitié pleine	Pile faible	Pile presque vide	Pile vide
Vanne ouverte.	Vanne ouverte.	Vanne s'ouvre encore.	Vanne ne s'ouvre pas.
Fonctionnement du programmeur d'arrosage garanti 4 semaines min.	Fonctionnement du programmeur d'arrosage encore 4 semaines max.	Programmeur d'arrosage prochainement sans fonction.	Programmeur d'arrosage ne fonctionne plus.
	Remplacement de pile conseillé.	Changement de pile nécessaire d'ici peu.	Remplacement de pile indispensable.
→ Remplacer la pile (voir 4. Mise en service "Mettre une pile").			

4. Mise en service

Installation de la pile :

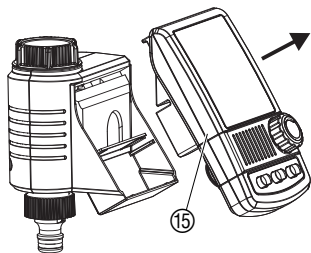

N'utiliser le programmeur automatique qu'avec une pile alcaline au manganèse 9 V type IEC 6LR6.

1. Retirer l'écran de commande (15) du boîtier du programmeur.

2. Placer la pile dans le compartiment (16) destiné à cet effet.

Respecter la polarité P.

L'écran affiche pendant 2 secondes tous les symboles LCD et commute sur le niveau Heure / Jour.

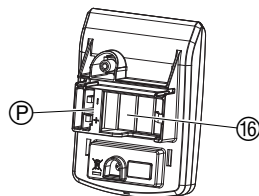

3. Replacer l'écran de commande (15) sur le boîtier.

Raccordement du programmeur :

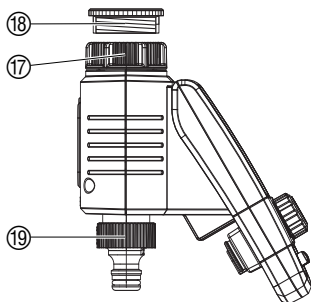

Le programmeur est équipé d'un écrou (17) fileté 33,3 mm (G 1"). L'adaptateur (18) fourni sert à brancher le programmeur sur des robinets à filetage 26,5 mm (G 3/4").

1. **Pour filetage 26,5 mm (G 3/4)" :**

Vissez à la main l'adaptateur (18) au robinet (n'utilisez pas de pince).

2. Vissez à la main l'écrou de raccordement (17) du programmeur au filetage de l'adaptateur (n'utilisez pas de pince).

3. Vissez le nez du robinet (19) au programmeur.

Raccordement d'une sonde d'humidité ou d'un pluviomètre (optionnel) :

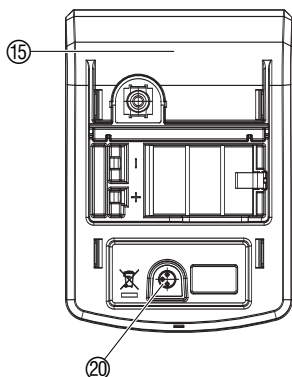

A côté de la programmation des temps d'arrosage, l'appareil offre la possibilité de tenir compte de l'humidité du sol et des précipitations.

Si le sol est suffisamment humide, le programme déclenché est arrêté ou l'activation du programme est décommandée. La commande manuelle **Man. On / Off** reste possible.

Par le biais du mode d'arrosage "Arrosage commandé par sonde d'humidité", l'arrosage peut être effectué exclusivement en fonction de l'humidité du sol.

1. Retirer l'écran de commande (15) du boîtier du programmeur.

2. Placez la sonde d'humidité **dans** la zone arrosée

– ou –

le pluviomètre **en dehors** de la zone arrosée (en utilisant si nécessaire une rallonge).

3. Enfichez le connecteur du capteur dans la prise (20) du programmeur.

Pour le raccordement de capteurs plus anciens, il est possible qu'un **câble d'adaptation réf. 1189-00.600.45** soit nécessaire, vous pouvez vous le procurer auprès du service après-vente de GARDENA.

Adaptation de la sécurité anti-vol (en option) :

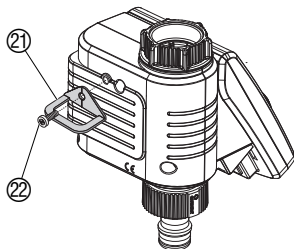

Pour prévenir le vol du programmeur, vous pouvez commander auprès du Service Après-Vente GARDENA le **collier anti-vol**, réf. **1815-00.791.00**.

1. Vissez le collier ②① avec la vis ②② sur la face arrière du programmeur.
2. Utilisez le collier ②① pour fixer par exemple une chaîne.

La vis n'a plus le droit d'être desserrée après avoir été vissée.

5. Programmation

Réglage de l'heure et du jour actuels :

[Niveau 2]

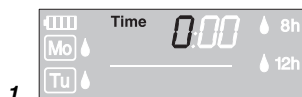

1.

Pour établir le programme d'arrosage, vous avez la possibilité de détacher l'unité de commande et d'effectuer la programmation à distance (voir 4. Mise en service "Insertion de la pile").

1. Pressez la touche **Menu** (ceci n'est pas nécessaire à la première insertion de la pile alcaline).

*L'affichage des heures et **Time** clignotent.*



2.

2. Réglez l'heure à l'aide du bouton rotatif (par ex. **9** heures) et validez la sélection avec **OK**.

***Time** et l'affichage des minutes clignotent.*



3.

3. Réglez les minutes à l'aide du bouton rotatif (par ex. **30** minutes) et validez la sélection avec **OK**.

***Time** et l'affichage des jours clignotent.*

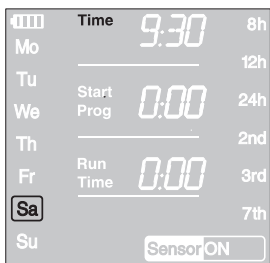

4.

4. Réglez le jour à l'aide du bouton rotatif (par ex. **Sa**, samedi) et validez la sélection avec **OK**.

*L'écran affiche la fenêtre **Sélection du programme**.*

***Start** et l'affichage des heures clignotent.*

Modes d'arrosage :

Le programmeur d'arrosage permet 2 modes d'arrosage :

- **Arrosage par programmation** par le biais du programme sélectionné (l'arrosage est déclenché conformément à l'heure de déclenchement réglée)
– ou –
- **Arrosage commandé par sonde d'humidité** par le biais d'une Sonde d'humidité GARDENA (l'arrosage démarre dès que la sonde d'humidité signale un état sec du sol).

Sélection du programme d'arrosage :

[Niveau 3]



[Niveau 4]

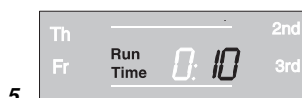

[Niveau 5]

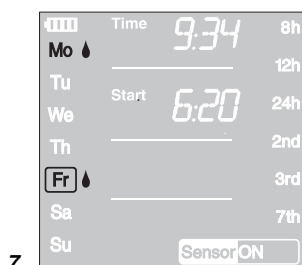
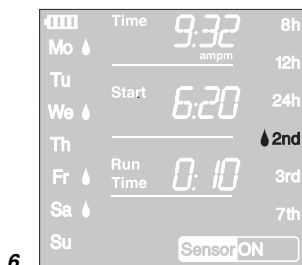

Arrosage par programmation :

1. Pressez **Menu** 2 fois (ceci n'est pas nécessaire si vous avez réglé auparavant l'heure et le jour).
Start Prog et l'affichage des heures clignotent.
2. Réglez l'heure de déclenchement à l'aide du bouton rotatif (par ex. **6** heures) et validez le paramétrage avec **OK**.
Start Prog et l'affichage des minutes clignotent.
3. Réglez la position Minutes de l'heure de déclenchement à l'aide du bouton rotatif (par ex. **20** minutes) et validez le paramétrage avec **OK**.
Run Time et la position Heures de la durée d'arrosage clignotent.
4. Réglez la position Heures de la durée d'arrosage à l'aide du bouton rotatif (par ex. **0** heure) et validez le paramétrage avec **OK**.
Run Time et la position Minutes de la durée d'arrosage clignotent.
5. Réglez la position Minutes de la durée d'arrosage à l'aide du bouton rotatif (par ex. **10** minutes) et validez le paramétrage avec **OK**.
Le cycle d'arrosage **8h** clignote.

La fréquence d'arrosage peut être sélectionnée par :

- le **(6.) cycle d'arrosage** (colonne de droite de l'afficheur)
– ou –
- les **(7.) jours d'arrosage** (colonne de gauche de l'afficheur).

6. Réglez le **cycle d'arrosage** à l'aide du bouton rotatif (par ex. **2nd**) et validez la sélection avec **OK**.
(8h / 12h / 24h): arrosage toutes les 8 / 12 / 24 heures
(2nd / 3rd / 7th): arrosage tous les 2 / 3 / 7 jours

L'afficheur passe à l'affichage "Activation de programmes d'arrosage".

– ou –

7. Réglez les **jours d'arrosage** à l'aide du bouton rotatif (par ex. **Mo**, **Fr** lundi et vendredi) et validez la sélection avec **OK**. Pressez la touche **Menu**.

L'afficheur passe à l'affichage "Activation de programmes d'arrosage".

Activation du programme d'arrosage :

[Niveau 6]



Pour exécuter le programme d'arrosage, activez-le en sélectionnant **Prog ON**.

1. Pressez 5 x **Menu** (ceci n'est pas nécessaire si vous avez déjà réglé le programme).
2. Sélectionnez **Prog ON** à l'aide du bouton rotatif et validez avec **OK**.

Prog OK est affiché pendant 2 sec., puis l'afficheur passe à l'affichage normal.

La programmation est maintenant terminée. La vanne intégrée s'ouvre / se ferme toute seule à l'heure programmée. Même si vous avez sélectionné **Prog OFF**, vous pouvez arroser manuellement.

Arrosage commandé par sonde d'humidité :

Condition préalable : la Sonde d'humidité GARDENA réf. 1188 doit être branchée (voir 4. Mise en service).

Toute programmation d'arrosage préalablement établie est maintenue, mais ne sera pas exécutée.

1. Pressez la touche **Menu** pendant 5 secondes.
Le cycle d'arrosage clignote.
2. Réglez le bouton rotatif sur le cycle d'arrosage souhaité (par ex. ☼ jour) et validez avec **OK**.

Jour ☼ Arrosage de jour (6h – 20h) quand la sonde d'humidité transmet le signal "sec".

Nuit ☾ Arrosage de nuit (20h – 6h) quand la sonde d'humidité transmet le signal "sec".

Jour & Nuit ☼☾ Arrosage quand la sonde d'humidité transmet le signal "sec".

3. Réglez les minutes (0 – 59 min.) à l'aide du bouton rotatif (par ex. 40 minutes) et validez la sélection avec **OK**.
L'arrosage démarre durant le cycle d'arrosage réglé dès que la sonde d'humidité transmet le signal "sec" (sonde ON).

La durée d'arrosage réglée au niveau de l'arrosage commandé par sonde est également valable pour l'arrosage manuel.

Avec l'arrosage commandé par sonde d'humidité, une pause de deux heures au niveau de l'arrosage est programmée après chaque période d'arrosage, afin d'enregistrer le taux d'humidité du sol grâce à la sonde d'humidité.

Exemple :

Cycle d'arrosage = ☼ (jour),
Durée d'arrosage = 40 minutes.

L'arrosage démarre quand la sonde d'humidité signale l'état sec (sonde **ON**) de jour (entre 6h et 20h) et se termine suivant l'humidité au bout de 40 minutes maximum.

A l'état livré, la durée d'arrosage est pré-réglée sur 30 min.

Quitter l'arrosage commandé par sonde d'humidité :

Lecture / modification du programme d'arrosage :



Programme de secours : si l'arrosage commandé par sonde d'humidité ne comporte pas de sonde ou si le câble de connexion est défectueux, l'arrosage a lieu toutes les 24 heures. La durée d'arrosage correspond à Run Time et est limitée à 30 mn. maximum.

→ Pressez la touche **Menu** pendant 5 secondes.

L'affichage normal apparaît sur l'écran.

Si vous souhaitez modifier un paramètre du programme, celui-ci peut être réglé indépendamment des autres paramètres.

1. Pressez 2 x la touche **Menu**.
Start et l'affichage des heures clignotent.
2. Pressez la touche **Menu** pour passer à la prochaine étape de programmation
– ou –
modifiez les données du programme à l'aide du bouton rotatif et validez la sélection avec la touche **OK**.

Si l'on modifie la durée d'irrigation durant un programme en cours, l'arrosage pratiqué se termine.

Arrosage manuel :

Vous pouvez **ouvrir ou fermer la vanne manuellement à tout moment**. Vous avez aussi la possibilité de fermer avant l'heure prévue une vanne commandée par un programme sans modifier les données (déclenchement de l'arrosage, durée de l'arrosage et fréquence de l'arrosage). Le module de commande doit être branché.

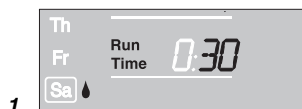

1. Pressez la touche **Man.** pour ouvrir la vanne (ou la fermer si elle est ouverte).

Run Time et la position Minutes de la durée d'arrosage (réglée en usine sur **30** minutes) clignotent pendant 10 secondes.

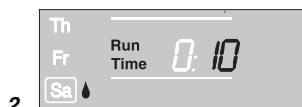

2. Pendant le clignotement de cette position Minutes, vous pouvez modifier la durée d'arrosage à l'aide du bouton rotatif (entre **0:00** et **0:59**) (par ex. **10** minutes) et validez la sélection avec la touche **OK**.
3. Pressez la touche **Man.** pour fermer la vanne avant l'heure prévue.

La vanne se fermera.

La durée d'arrosage ne peut être modifiée qu'avec le menu de contrôle. La nouvelle durée d'arrosage sera enregistrée. Elle sera conservée à chaque ouverture manuelle de la vanne. Si vous réglez la durée manuelle sur **0:00**, la vanne se fermera et restera aussi fermée après pression de la touche **Man.** (sécurité enfant).

Si vous avez ouvert la vanne manuellement et que cette ouverture se recoupe avec un début d'arrosage programmé, l'heure de déclenchement programmée est décommandée.

Exemple : la vanne est ouverte manuellement à **9h00**.

La durée d'ouverture est égale à 30 mn. Un programme qui démarre (**START**) entre **9h00** et **9h30** ne sera pas exécuté dans ce cas.

Reset :

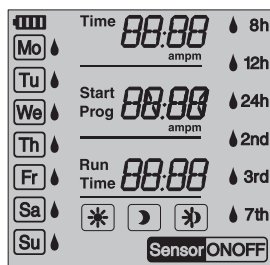

Réactivation des réglages par défaut.

→ Pressez simultanément la touche **Man.** et la touche **Menu** pendant 3 secondes.

Tous les symboles LCD s'afficheront pendant 2 secondes, ensuite l'affichage normal.

- Toutes les données seront remises à zéro.
- La durée d'arrosage manuelle sera de nouveau réglée sur **0:30**.
- Le réglage de l'heure et du jour sera maintenu.

Important :

Si, lors de la programmation, vous n'entrez aucune donnée pendant plus de 60 secondes, l'affichage normal réapparaîtra. Toutes les modifications effectuées jusque-là seront alors prises en compte.

Si une sonde intégrée dans le programmeur d'arrosage transmet le signal "humide" (**OFF**), l'arrosage programmé ne sera pas exécuté.

6. Mise hors service

Rangement / stockage pendant l'hiver :



1. Pressez **Menu** 5 fois, sélectionnez **Prog OFF** à l'aide du bouton rotatif et validez la sélection avec **OK**.

Les programmes d'arrosage étant mis en veille.

2. Avant les périodes de gel, stockez le programmeur dans un endroit sec à l'abri du gel.

Gestion des déchets :

(directive RL2002/96/CE)



Cet appareil ne doit pas être jeté dans les poubelles domestiques mais dans les containers spécialement prévus pour ce type de produits.

→ Important : Eliminez l'appareil par le biais du point de collecte municipal prévu à cet effet.

Elimination des piles usagées :

→ Remettez les piles usagées à l'un des points de vente ou déposez-les au point de collecte municipal.

Ne jetez les piles qu'une fois déchargées.

7. Maintenance

Nettoyage du filtre :

Vous devriez contrôler régulièrement le filtre ⑳ et le nettoyer si nécessaire.

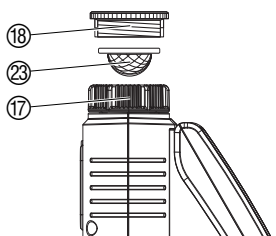

1. Dévissez à la main l'écrou-raccord ⑰ du filetage du robinet (sans pince).
2. Dévissez l'adaptateur ⑱ si nécessaire.
3. Enlevez le filtre ⑳ de l'écrou-raccord ⑰ et nettoyez-le.
4. Revissez le programmeur d'arrosage (voir 4. Mise en service "Raccordement du programmeur").

8. Incidents de fonctionnement

Incidents	Cause possible	Remède
Aucun affichage	Les polarités ne sont pas respectées.	→ Tenez compte de la polarité (+/-).
	Capacité de la pile insuffisante.	→ Installez une nouvelle pile alcaline.
	La température affichée dépasse 60 °C.	L'affichage apparaît après l'abaissement de la température.
Arrosage manuel par le biais de la touche Man. impossible	Pile vide (1 barre clignote).	→ Installez une nouvelle pile alcaline.
	Durée d'arrosage manuelle réglée sur 0:00 .	→ Réglez une durée d'arrosage supérieure à 0:00 (voir 5. Programmation).
	Robinet fermé.	→ Ouvrez le robinet.
Programme d'arrosage non exécuté (pas d'arrosage)	Programmation incomplète.	→ Lisez et modifiez le cas échéant le programme.
	Programmes désactivés (Prog. OFF).	→ Activez les programmes (Prog. ON).
	Sélection / Modification du programme pendant ou peu avant le déclenchement.	→ Sélectionnez / Modifiez le programme en dehors des heures de déclenchement réglées.
	Vanne ouverte manuellement.	→ Evitez le recouplement avec la programmation.
	Robinet fermé.	→ Ouvrez le robinet.
	La sonde d'humidité ou pluviomètre transmet le signal "humide".	→ Si c'est sec, contrôlez le réglage / l'emplacement de la sonde d'humidité / du pluviomètre.
Pas de fermeture du programmeur	Pile vide (1 barre clignote).	→ Installez une nouvelle pile.
	Débit minimum inférieur à 20 l/h.	→ Raccordez plus de goutteurs.
Les symboles des 3 cycles d'irrigation clignotent tous (☼ ☽ ☿)	Sonde mal branchée.	→ Vérifier le câble de connexion et la sonde.



En cas de survenance d'autres problèmes, veuillez contacter le service après-vente GARDENA. Les réparations sont réservées aux points de service après-vente GARDENA ou aux revendeurs spécialisés agréés par GARDENA.

9. Accessoires disponibles

Sonde d'humidité GARDENA		réf. 1188
Pluviomètre électronique GARDENA		réf. 1189
Anti-vol GARDENA		réf. 1815-00.791.00 disponible auprès du service après-vente GARDENA
Câble d'adaptateur GARDENA	Pour connecter les anciennes sondes GARDENA	réf. 1189-00.600.45 disponible auprès du service après-vente GARDENA
Connecteur de câble GARDENA	Pour un raccordement simultané du pluviomètre et de la sonde d'humidité	disponible auprès du service après-vente GARDENA

10. Caractéristiques techniques

Pression de service min. / max. :	0,5 bar / 12 bar
Fluide utilisé :	eau douce propre
Température max. du fluide :	40 °C
Nombre de cycles d'arrosage programmables par jour :	3 x (toutes les 8 heures), 2 x (toutes les 12 heures), 1 x (toutes les 24 heures)
Nombre de cycles d'arrosage programmables par semaine :	Tous les jours, tous les 2, 3 ou 7 jours ; ou sélection individuelle des jours
Durée d'arrosage par programme :	1 mn à 7 h 59 mn
Pile à utiliser :	1 × 9 V alcaline-manganèse type IEC 6LR61
Durée de vie de la batterie :	env. 1 an

11. Service Après-Vente / Garantie

Les prestations de service ne vous sont pas facturées tant que l'appareil est sous garantie.

GARDENA accorde pour cet appareil une garantie contractuelle de 2 ans à compter du jour de l'achat. Elle comprend le remplacement gratuit des pièces défectueuses ou de l'appareil, le choix en étant laissé à la libre initiative de GARDENA. En tout état de cause s'applique la garantie légale couvrant toutes les conséquences des défauts ou vices cachés (article 1641 et suivants du Code Civil). Pour que ces garanties soient valables, les conditions suivantes doivent être remplies :

- L'appareil a été manipulé de manière adéquate, suivant les instructions du mode d'emploi.
- Il n'y a eu aucun essai de réparation, ni par le client, ni par un tiers.

- Les anomalies affectant le programmeur et dues à une mauvaise mise en place des piles ou à l'utilisation de piles défectueuses ne seront pas sous garantie.
- Les dommages dus au gel sont exclus de la garantie.

Une intervention sous garantie ne prolonge pas la durée initiale de la garantie contractuelle. Toutes les revendications dépassant le contenu de ce texte ne sont pas couvertes par la garantie, quel que soit le motif de droit.

Pendant la période de garantie, le Service Après-Vente effectuera, à titre payant, les réparations nécessaires par suite de manipulations erronées.

En cas de mauvais fonctionnement, veuillez envoyer le produit en port payé avec le bon d'achat et une description du problème, à l'adresse du Service Après-Vente figurant au verso.

- Порча в результате замерзания также исключается из обязательств по гарантии.

Эта гарантия производителя не касается существующих требований по гарантийному обслуживанию продавца.

Быстроизнашивающиеся детали исключены из гарантийного обслуживания.

GB Product Liability

We expressly point out that, in accordance with the product liability law, we are not liable for any damage caused by our units if it is due to improper repair or if parts exchanged are not original GARDENA parts or parts approved by us, and, if the repairs were not carried out by a GARDENA Service Centre or an authorised specialist. The same applies to spare parts and accessories.

F Responsabilité

Nous vous signalons expressément que GARDENA n'est pas responsable des dommages causés par ses appareils, dans la mesure où ces dommages seraient causés suite à une réparation non conforme, dans la mesure où, lors d'un échange de pièces, les pièces d'origine GARDENA n'auraient pas été utilisées, ou si la réparation n'a pas été effectuée par le Service Après-Vente GARDENA ou l'un des Centres SAV agréés GARDENA. Ceci est également valable pour tout ajout de pièces et d'accessoires autres que ceux préconisés par GARDENA.

NL Productaansprakelijkheid

Wij wijzen er nadrukkelijk op, dat wij op grond van de wet aansprakelijkheid voor producten niet aansprakelijk zijn voor schade ontstaan door onze apparaten, indien deze door onvakkundige reparatie veroorzaakt zijn, of er bij het uitwisselen van onderdelen geen gebruik gemaakt werd van onze originele GARDENA onderdelen of door ons vrijgegeven onderdelen en de reparatie niet door de GARDENA technische dienst of de bevoegde vakman uitgevoerd werd. Ditzelfde geldt voor extra-onderdelen en accessoires.

S Produktansvar

Tillverkaren är inte ansvarig för skada som orsakats av produkten om skadan beror på att produkten har reparerats felaktigt eller om, vid reparation eller utbyte, andra än Original GARDENA reservdelar har använts. Samma sak gäller för kompletteringsdelar och tillbehör.

DK Produktansvar

Vi gør udtrykkeligt opmærksom på at i henhold til produktansvarsloven er vi ikke ansvarlige for skader forårsaget af vores udstyr, hvis det skyldes uautoriserede reparationer eller hvis dele er skiftet ud og der ikke er anvendt originale GARDENA dele eller dele godkendt af os, eller hvis reparationerne ikke er udført af GARDENA-service eller en autoriseret fagmand. Det samme gælder for ekstra udstyr og tilbehør.

<p>D EG-Konformitätserklärung</p> <p>Der Unterzeichnete Husqvarna AB, 561 82 Huskvarna, Sweden bestätigt, dass die nachfolgend bezeichneten Geräte in der von uns in Verkehr gebrachten Ausführung die Anforderungen der harmonisierten EU-Richtlinien, EU-Sicherheitsstandards und produktspezifischen Standards erfüllen. Bei einer nicht mit uns abgestimmten Änderung der Geräte verliert diese Erklärung ihre Gültigkeit.</p>	<p>Description of the unit: Water Computer Désignation du matériel : Programmeur d'arrosage Omschrijving van het apparaat: Besproeiingscomputer Produktbeskrivning: Bevattningscomputer Beskrivelse af enhederne: Vandingscomputer</p>
<p>GB EU Declaration of Conformity</p> <p>The undersigned Husqvarna AB, 561 82 Huskvarna, Sweden, hereby certifies that, when leaving our factory, the units indicated below are in accordance with the harmonised EU guidelines, EU standards of safety and product specific standards. This certificate becomes void if the units are modified without our approval.</p>	<p>Type: Art. No.: Type : Référence : Typ: C 1030 plus Art. nr.: 1862 Typ: Art. nr.: Type: Varenr.:</p>
<p>F Certificat de conformité aux directives européennes</p> <p>Le constructeur, soussigné : Husqvarna AB, 561 82 Huskvarna, Sweden, déclare qu'à la sortie de ses usines le matériel neuf désigné ci-dessous était conforme aux prescriptions des directives européennes énoncées ci-après et conforme aux règles de sécurité et autres règles qui lui sont applicables dans le cadre de l'Union européenne. Toute modification portée sur ce produit sans l'accord express de Husqvarna supprime la validité de ce certificat.</p>	<p>EU directives : Directives européennes : 2004/108/EC EU-richtlijnen : 93/68/EC EU direktiv : EU Retningslinier :</p>
<p>NL EU-overeenstemmingsverklaring</p> <p>Ondergetekende Husqvarna AB, 561 82 Huskvarna, Sweden, bevestigt, dat het volgende genoemde apparaat in de door ons in de handel gebrachte uitvoering voldoet aan de eis van, en in overeenstemming is met de EU-richtlijnen, de EU-veiligheidsstandaard en de voor het product specifieke standaard. Bij een niet met ons afgestemde verandering aan het apparaat verliest deze verklaring haar geldigheid.</p>	<p>Hinterlegte Dokumentation: GARDENA Technische Dokumentation E. Renn 89079 Ulm Deposited Documentation: GARDENA Technical Documentation E. Renn 89079 Ulm Documentation déposée : Documentation technique GARDENA E. Renn 89079 Ulm</p>
<p>S EU Tillverkarintyg</p> <p>Undertecknad firma Husqvarna AB, 561 82 Huskvarna, Sweden, intygar härmed att nedan nämnda produkter överensstämmer med EU:s direktiv, EU:s säkerhetsstandard och produktspecifikation. Detta intyg upphör att gälla om produkten ändras utan vårt tillstånd.</p>	<p>Year of CE marking: Date d'apposition du marquage CE : Installatiejaar van de CE-aanduiding: CE-Märkningsår: 2007 CE-Mærkningsår: Год разрешения маркировки</p>
<p>DK EU Overensstemmelse certifikat</p> <p>Undertegnede Husqvarna AB, 561 82 Huskvarna, Sweden bekræfter hermed, at enheder listet herunder, ved afsendelse fra fabrikken, er i overensstemmelse med harmoniserede EU retningslinier, EU sikkerhedsstandarder og produkt-specifikationsstandarder. Dette certifikat træder ud af kraft hvis enhederne er ændret uden vor godkendelse.</p>	<p>Ulm, 01.08.2007 Fait à Ulm, le 01.08.2007 Ulm, 01-08-2007 Ulm, 2007.08.01. Ulm, 01.08.2007</p> <p>Authorised representative Représentant légal Gemachtigde Behörig Firmatecknare Teknisk direktor</p> <p> Peter Lameli Vice President</p>

Deutschland / Germany

GARDENA GmbH
Central Service
Hans-Lorenser-Straße 40
D-89079 Ulm
Produktfragen:
(+49) 731 490-123
Reparaturen:
(+49) 731 490-290
service@gardena.com

Albania

COBALT Sh.p.k.
Rr. Siri Kodra
1000 Tirana

Argentina

Husqvarna Argentina S.A.
Av.del Libertador 5954 –
Piso 11 – Torre B
(C142ZARP) Buenos Aires
Phone: (+54) 11 5194 5000
info.gardena@
ar.husqvarna.com

Armenia

Garden Land Ltd.
61 Tigran Mets
0005 Yerevan

Australia

Husqvarna Australia Pty. Ltd.
Locked Bag 5
Central Coast BC
NSW 2252
Phone: (+61) (0) 2 4352 7400
customer.service@
husqvarna.com.au

Austria / Österreich

Husqvarna Austria GmbH
Consumer Products
Industriezeile 36
4010 Linz
Tel.: (+43) 732 77 01 01 - 90
consumer.service@
husqvarna.at

Azerbaijan

Firm Progress a.
Aliyev Str. 26A
10522 Baku

Belgium

GARDENA Belgium NV/SA
Sterrebeekstraat 163
1930 Zaventem
Phone: (+32) 2 720 92 12
Mail: info@gardena.be

Bosnia / Hercegovina

SILK TRADE d.o.o.
Industrijska zona Bukva bb
74260 Tešanj

Brazil

Husqvarna do Brasil Ltda
Av. Francisco Matarazzo,
1400 – 19º andar
São Paulo – SP
CEP: 05001-903
Tel: 0800-112252
marketing.br.husqvarna@
husqvarna.com.br

Bulgaria

Хускварна България ЕООД
Бул. „Андрей Липчев“ № 72
1799 София
Tel.: (+359) 02/9753076
www.husqvarna.bg

Canada / USA

GARDENA Canada Ltd.
100 Summerlea Road
Brampton, Ontario L6T 4X3
Phone: (+1) 905 972 9330
info@gardena.canada.com

Chile

Maquinarias Agroforestales
Ltda. (Maga Ltda.)
Santiago, Chile
Avda. Chesterton
8355 comuna Las Condes
Phone: (+56) 2 202 4417
Dalton@мага.cl
Zipcode: 7560330

Temuco, Chile

Avda. Valparaiso # 01466
Phone: (+56) 45 222 126
Zipcode: 4780441

China

Husqvarna (China) Machinery
Manufacturing Co., Ltd.
No. 1355, Jia Xin Rd.
Ma Lu Zhen, Jia Ding Dist.,
Shanghai
201801
Phone: (+86) 21 59159629
Domestic Sales
www.gardena.com.cn

Colombia

Husqvarna Colombia S.A.
Calle 18 No. 68 D-31, zona
Industrial de Montevideo
Bogotá, Cundinamarca
Tel. 571 2922700 ext. 105
jairo.salazar@
husqvarna.com.co

Costa Rica

Europa Exim
Euroiberamericana S.A.
Los Colegios, Moravia,
200 metros al Sur del Colegio
Saint Francis – San José
Phone: (+506) 297 6883
exim_euro@racsa.co.cr

Croatia

SILK ADRIA d.o.o.
Josipa Lončara 3
10090 Zagreb
Phone: (+385) 1 3794 580
silk.adria@zg-t-com.hr

Cyprus

Med Marketing
17 Digeni Akritas Ave
P.O. Box 27017
1641 Nicosia

Czech Republic

Husqvarna Česko s.r.o.
Türkova 2319/5b
149 00 Praha 4 – Chodov
Bezplatná infolinika:
800 100 425
servis@cz.husqvarna.com

Denmark

GARDENA / Husqvarna
Consumer Outdoor Products
Salgsafdelning Danmark
Box 9003
S-200 39 Malmö
info@gardena.dk

Dominican Republic

BOSQUESA, S.R.L
Carretera Santiago Licey
Km. 5 ½
Esquina Copal II.
Santiago, Dominican Republic
Phone: (+809) 736-0333
joserbosquesa@claro.net.do

Ecuador

Husqvarna Ecuador S.A.
Arujos E1-181 y 10 de Agosto
Quito, Pichincha
Tel. (+593) 22800739
francisco.jacom@
husqvarna.com.ec

Estonia

Husqvarna Eesti OÜ
Consumer Outdoor Products
Kesk tee 10, Aaviku küla
Rae vald
Harju maakond
75005 Estonia
kontakt.etj@husqvarna.ee

Finland

Oy Husqvarna Ab
Consumer Outdoor Products
Lauttarhankatu 8 B / PL 3
00581 HELSINKI
info@gardena.fi

France

GARDENA France
Immeuble Expositiel
9-11 allée des Pierres Mayettes
Zac des Barbanniers, B.P. 99
F- 92232 GENNEVILLIERS
cedex
Tél. (+33) 01 40 85 30 40
service.consommateurs@
gardena.fr

Georgia

ALD Group
Beliashevili 8
1159 Tbilisi

Great Britain

Husqvarna UK Ltd
Preston Road
Aycliffe Industrial Park
Newton Aycliffe
County Durham
DL5 6UP
info.gardena@
husqvarna.co.uk

Greece

HUSQVARNA ΕΛΛΑΣ Α.Ε.Β.Ε.
Υπ. /μυ Ηρώδιστου 33Α
Βλ. Πλ. Κορωπίου
194 00 Κορωπί Αττικής
V.A.T. EL09409640
Phone: (+30) 210 6620 225
info@husqvarna-consumer.gr

Hungary

Husqvarna Magyarországi Kft.
Ezred u. 1-3
1044 Budapest
Telephone: (+36) 1 251-4161
vevozsolgalat.husqvarna@
husqvarna.hu

Iceland

O. Johnson & Kaaber
Tunguhalsi 1
110 Reykjavik
ooj@oik.is

Ireland

Husqvarna UK Ltd
Preston Road
Aycliffe Industrial Park
Newton Aycliffe
County Durham
DL5 6UP
info.gardena@
husqvarna.co.uk

Italy

Husqvarna Italia S.p.A.
Via Como 72
23868 VALMADRERA (LC)
Phone: (+39) 0341.203.111
info@gardenaitalia.it

Japan

KAKUICHI Co. Ltd.
Sumitomo Realty &
Development Kojimachi
BLDG., 8F
5-1 Nibanncyo
Chiyoda-ku
Tokyo 102-0084
Phone: (+81) 33 264 7271
m_ishihara@kaku-ichi.co.jp

Kazakhstan

LAMED Ltd.
155/1, Tazhibayevy Str.
050060 Almaty
IP Schmidt
Abayavenue 3B
110 005 Kostanay

Kyrgyzstan

Alye Maki
av. Moladaya Guardir J 3
720014
Bishkek

Latvia

Husqvarna Latvija
Consumer Outdoor Products
Bakūži iela 6
LV-1024 Rīga
info@husqvarna.lv

Lithuania

UAB Husqvarna Lietuva
Consumer Outdoor Products
Ateities pl. 77C
LT-52104 Kaunas
centras@husqvarna.lt

Luxembourg

Magasins Jules Neuberg
39, rue Jacques Stas
Luxembourg-Gasperich 2549
Case Postale No. 12
Luxembourg 2010
Phone: (+352) 40 140 101
api@neuberg.lu

Mexico

AFOSA
Av. Lopez Mateos Sur # 5019
Col. La Calma 45070
Zapopan, Jalisco
Mexico
Phone: (+52) 33 3818-3434
icornejo@afosa.com.mx

Moldova

Convel S.R.L.
290A Muncesti Str.
2002 Chisinau

Netherlands

GARDENA Nederland B.V.
Postbus 50176
1305 AD ALMERE
Phone: (+31) 36 521 00 00
info@gardena.nl

Neth. Antilles

Jonka Enterprises N.V.
Sta. Rosa Weg 196
P.O. Box 8200
Curaçao
Phone: (+599) 9 767 66 55
pgm@jonka.com

New Zealand

Husqvarna New Zealand Ltd.
PO Box 76-437
Manukau City 2241
Phone: (+64) (0) 9 9202410
support.nz@husqvarna.co.nz

Norway

GARDENA
Husqvarna Consumer
Outdoor Products
Salgskontor Norge
Kleiverveien 6
1540 Vestby
info@gardena.no

Peru

Husqvarna Perú S.A.
Jr. Ramón Cárcamo 710
Lima 1
Tel: (+51) 1 3320400 ext. 416
juan_remuigo@
husqvarna.com

Poland

Husqvarna
Poland Spółka z o.o.
ul. Wysockiego 15 b
03-371 Warszawa
Phone: (+48) 22 330 96 00
gardena@husqvarna.com.pl

Portugal

Husqvarna Portugal, SA
Lagoa - Albarraque
2635 - 595 Rio de Mouro
Tel.: (+351) 21 922 85 30
Fax: (+351) 21 922 85 36
info@gardena.pt

Romania

Madex International Srl
Soseaua Odaii 117 - 123,
RO 013603
București, S1
Phone: (+40) 21 352.76.03
madex@mes.ro

Russia

ООО „Хускварна“
141400, Московская обл.,
г. Химки,
улица Ленинградская,
владение 39, стр.6
Бизнес Центр
„Химки Бизнес Парк“,
помещение ОВ02_04

Serbia

Domel d.o.o.
Autoput za Novi Sad bb
11273 Belgrade
Phone: (+381) 11 848 88 12
miroslav.jejina@domel.rs

Singapore

Hyray PRIVATE LIMITED
40 Jalan Pemimpin
02-08 Tat Ann Building
Singapore 577185
Phone: (+65) 6253 2277
shiyang@hyray.com.sg

Slovak Republic

Husqvarna Česko s.r.o.
Türkova 2319/5b
149 00 Praha 4 – Chodov
Bezplatná infolinika:
800 154 044
servis@sk.husqvarna.com

Slovenia

Husqvarna Austria GmbH
Consumer Products
Industriezeile 36
4010 Linz
Tel.: (+43) 732 77 01 01 - 90
consumer.service@
husqvarna.at

South Africa

Husqvarna
South Africa (Pty) Ltd
Postnet Suite 250
Private Bag X6,
Cascades, 3202
South Africa
Phone: (+27) 33 846 9700
info@gardena.co.za

Spain

Husqvarna España S.A.
C/ Basauri, nº 6
La Florida
28023 Madrid
Phone: (+34) 91 708 05 00
atencioncliente@gardena.es

Suriname

Agrofix n.v.
Verlengde Hogestraat #22
Phone: (+597) 472426
agrofix@sr.net
Pobox : 2006
Paramaribo
Suriname – South America

Sweden

Husqvarna AB
S-561 82 Huskvarna
info@gardena.se

Switzerland / Schweiz

Husqvarna Schweiz AG
Consumer Products
Industriestrasse 10
5506 Mägenwil
Phone: (+41) (0) 848 800 464
info@gardena.ch

Turkey

GARDENA Dost Diş Ticaret
Mimensekili A.Ş.
Sanayi Cad. Adil Sokak
No: 1/B Kartal
34873 Istanbul
Phone: (+90) 216 38 93 939
info@gardena-dost.com.tr

Ukraine / Україна

ТОВ «Хусварна Україна»
вул. Васильківська, 34,
офіс 204-г
03022, Київ
Tel: (+380) 044 498 39 02
info@gardena.ua

Uruguay

FELI SA
Inte Ríos 1083 CP 11800
Montevideo – Uruguay
Tel: (+598) 22 03 18 44
info@felisa.com.uy

Venezuela

Corporación Casa y Jardín C.A.
Av. Caroní, Edif. Trezmen, PB.
Colinas de Bello Monte,
1050 Caracas.
Tlf: (+58) 212 992 33 22
info@casayjardin.net.ve

1862-28.960.05/0212

© GARDENA
Manufacturing GmbH
D-89070 Ulm
http://www.gardena.com