

7000 Art. 1780

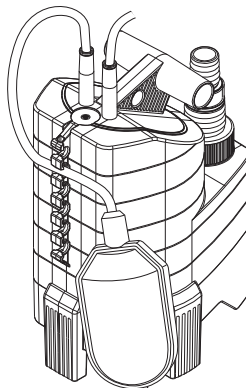

7500 Art. 1795

D Betriebsanleitung

Tauchpumpe / Schmutzwasserpumpe

GB Operating Instructions

Submersible Pump / Dirty Water Pump

F Mode d'emploi

 Pompe d'évacuation pour eaux claires /
Pompe d'évacuation pour eaux chargées

NL Instructies voor gebruik

Dompelpomp / Vuilwaterpomp

S Bruksanvisning

Dränkbar pump / Spillvattenpump

DK Brugsanvisning

Dykpumpe / Dykpumpe til urent vand

FIN Käyttöohje

Uppopumppu / likavesipumppu

N Bruksanvisning

 Lensepumpe / Lensepumpe for
urent vann

I Istruzioni per l'uso

 Pompa sommersa / Pompa sommersa
per acqua sporca

E Manual de instrucciones

 Bomba sumergible /
Bomba para aguas sucias

P Instruções de utilização

 Bomba submersível /
Bomba para águas sujas

PL Instrukcja obsługi

 Pompa zanurzeniowa /
Pompa do brudnej wody

H Használati utasítás

Merülőszivattyú / Szennyvízszivattyú

CZ Návod k použití

Ponorné čerpadlo / kalové čerpadlo

SK Návod na použitie

Ponorné čerpadlo / kalové čerpadlo

GR Οδηγίες χρήσεως

 Βυθιζόμενη αντλία /
Αντλία Ακαθάρτων

RUS Инструкция по эксплуатации

 Погружной насос /
Насос для грязной воды

SLO Navodilo za uporabo

 Potopna črpalka /
črpalka za umazano vodo

HR Upute za uporabu

Potopna crpka / crpka za otpadnu vodu

SRB Uputstvo za rad

Potopna pumpa / Pumpa za prljavu vodu

UA Інструкція з експлуатації

 Заглибний насос /
насос для брудної води

RO Instrucțiuni de utilizare

 Pompa submersibilă /
Pompă de apă murdară

TR Kullanma Kılavuzu

Dalgiç Pompa / Kirli Su Pompası

BG Инструкция за експлоатация

 Потопяема дренажна помпа /
Помпа за мръсна вода

AL Manual përdorimi

Pompë zhytëse / Pompë për ujë të pisët

EST Kasutusjuhend

Uputatav pump / Reoveepump

LT Eksploatavimo instrukcija

 Panardinamas siurblys /
Purvino vandens siurblys

LV Lietošanas instrukcija

 Iegremdējamais sūknis /
Netīrā ūdens sūknis

GARDENA Dalgıç Pompa 7000 / Kirlı Su Pompası 7500



Almanca'dan orijinal talimatların çevirisi.

Lütfen kullanma kılavuzunu özenli bir şekilde okuyunuz ve içinde yazılı bilgilere uyunuz. Bu kullanma kılavuzunu okumak suretiyle pompanın, doğru kullanımı ve emniyet bilgileri hakkında bilgi edininiz.



Emniyet nedenlerinden ötürü 16 yaşından küçüklerin ve bu işletim kılavuzunu okumamış ve öğrenmemiş kimselerin bu pompayı kullanmaları yasaktır. Fiziksel ve zihinsel özürüli kişiler, ürünleri ancak yetkili kişilerin nezaretinde kullanabilirler.

→ Bu kullanma kılavuzunu lütfen özenle saklayınız.

İçindekiler

1. Kullanım sahası GARDENA pompa	179
2. Emniyet bilgileri	180
3. İlk Kullanım	181
4. Çalıştırma	182
5. Devre dışına çıkarma	183
6. Temizlik	184
7. Sorun Giderme	184
8. Teknik Bilgi	185
9. Servis / Garanti	186

1. Kullanım sahası GARDENA pompası

Kullanım Amacı

GARDENA Pompa, evinizde ve bahçenizde kişisel kullanımınız için tasarlanmıştır. Kısa süreli su havalandırması ve sirkülasyonunda da kullanıldığı gibi, çoğunlukla, su basması sonrası boşaltma işlemi, sıvıların nakli, konteynerlerin suyunun boşaltılması, kuyulardan ve havalandırma borularından su çekilmesi, tekne ve yatlardan su boşaltılması amacıyla kullanılır.

Pompalanabilir Sıvılar

GARDENA pompalarının basma maddeleri arasında temiz ve kirlı su (maks. tane çapı – Dalgıç Pompası 7000 = 5 mm / Kirlı Su Pompası 7500 = 25 mm), yüzme havuzu suyu (katkı maddelerinin amacına uygun dozajlanması önkoşuldur) ve yıkama suyu gelir. Kum veya taş gibi katı unsurlar içeren kirlı su türbin ve pompa ayağının aşınmasına neden olur.

Pompalar tamamen suya batırılabilir (su geçirmez) niteliktedir ve 7 m. Derinliğe kadar sıvılara daldırılabilir.

Lütfen Dikkat



GARDENA Dalgıç Pompa, havuz içinde sürekli kullanım için (örn. devamlı sirkülasyon işlemi) tasarlanmamıştır. Bu tür bir uygulama pompanızın ömrünü kısaltmaya neden olacaktır. Aşındırıcı, paslandırıcı, yanıcı veya patlayıcı maddeler (örn. gaz, gazolin, petrol, nitro tiner), katı ve sıvı yağlar, tuzlu su ve tuvaletlerin atık suları kesinlikle pompalanmamalıdır. Pompalanacak sıvının ısısı 35 °C yi aşmamalıdır.

2. Emniyet bilgileri

Elektriksel güvenlik

DIN VDE 0100 normuna göre dalgiç pompalar yüzme havuzlarında, bahçe göletlerinde ve fıskiyelerde ancak ≤ 30 mA değerinde nominal hata akımına sahip bir kaçak akım rölesiyle birlikte çalıştırılabilir.

Yüzme havuzu veya bahçe göleti içinde insan bulunduğu anda, pompa çalıştırılmamalıdır.

Emniyet nedenlerinden ötürü dalgiç pompanın esas olarak bir kaçak akım rölesiyle çalıştırılmasını tavsiye ederiz (DIN VDE 0100-702 ve 0100-738).

→ Lütfen uzman bir elektrik işletmesine danışınız.

Şebeke bağlantı kabloları DIN VDE 0620 normuna göre H05 RNF tanımlanmasına sahip kauçuk hortum kablolarından daha düşük kalitede olmamalıdır.

Kablo uzunluğu min. 10 m olmalıdır.

Model levhasındaki bilgiler elektrik şebekesinin özelliklerine uygun olmalıdır.

→ Elektrikli fiş bağlantılarının su gelmeyen sahada bulunmasına dikkat ediniz.

→ Elektrik fişini sıvılara karşı koruyunuz.

Fiş ve bağlantı kablosunu sıcağın, yağdan ve keskin kenarlardan koruyunuz.



TEHLİKE ! Elektrik çarpması !

Kesilmiş bir elektrik fişi nedeniyle elektrik kablosu üzerinden elektrik sahası içine sıvı girebilir ve kısa devreye neden olabilir.

→ **Elektrik fişini asla kesmeyiniz (örn. duvar içinden geçirmek için).**

→ Fişi kablodan değil, prize takılı fiş gövdesinden çekiniz.

Bağlantı kablosu pompanın sabitlemesi veya taşınması için kullanılmamalıdır.

Pompanın daldırılması veya yukarı çekilmesi ve emniyete alınması için sabitleme halatı kullanılmalıdır.

Uzatma kabloları DIN VDE 620 normuna uygun olmalıdır.

Avusturya'da :

Avusturya'da ÖVE B / EN 60555 Bölüm 1 – 3 normuna uygun sabit bağlantı kablosuna sahip yüzme havuzlarında ve bahçe göletlerinde kullanılmak için pompalar, ÖVE tarafından test edilmiş ayırma trafosu ile beslenmelidir ve bunun nominal voltajı sekonder olarak 230 V değerini aşmamalıdır.

İsviçre'de :

İsviçre'de, açık havada kullanılan ve yeri değiştirilebilir cihazlar kaçak akım röleleri üzerinden bağlanmak zorundadır.

Gözle kontrol :

→ Kullanmadan önce, pompayı (özellikle şebeke kablosunu ve fişi) daima gözle kontrol ediniz.

→ Minimum su seviyesini ve maksimum emme yüksekliğini gözlemleyiniz (bakınız 8. Teknik Bilgi).



TEHLİKE ! Elektrik çarpması !

Hasarlı bir pompa kullanılmamalıdır.

→ Hasarlı olması durumunda pompayı GARDENA servisine kontrol ettiriniz.

Elle Çalıştırma

Elle çalıştırma durumunda pompa, sıvı pompalama işlemi biter bitmez kapatılmalıdır.

→ Elle çalıştırma süresince pompayı sürekli gözleyiniz.

Kullanım Notları

Pompanın kuru olarak çalıştırılması aşırı yıpranmaya neden olur ve sakınılması gerekmektedir. Bu nedenle, elle çalıştırmada su akışı durduğu anda pompa fişten çekilmelidir.

Pompanın boşaltım tarafının kapalı olması halinde 10 dakikadan fazla çalıştırmaktan kaçınılmalıdır.

Kum ve diğer aşındırıcı maddeler aşırı yıpranmaya neden olur ve pompanın randımanını azaltır.

Pompanın, emme tabanındaki giriş yolu ağzlarının tamamen ya da kısmen engellenmeyeceği bir şekilde yerleştirilmesine özen gösteriniz.

Süs havuzu ya da gölette kullanılması durumunda pompayı bir tuğla üzerine koyunuz.

Dalgıç Pompası 7000 için bilgiler

Satın aldığınız anda pompanızın firdöndü ayakları düz zemin emiş konumuna ayarlanmıştır (1 mm).

→ Normal çalışma için, ayakları 5mm için 180° çeviriniz.

Pompa 5 mm yükselir.

→ Kullanmadan önce ağız (çıkış) yolunu temizleyiniz.

Termal Motor Koruyucusu

Aşırı ısınma durumunda pompa, cihazda bulunan termal motor koruyucusu nedeniyle kapanır. Yeterince soğuduktan sonra, motor otomatik olarak tekrar çalışmaya başlar (bakınız 7. Sorun Giderme).

Otomatik Hava Giderici

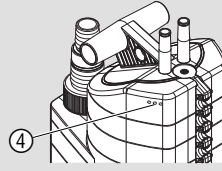

Otomatik hava giderici vana, pompadaki tüm hava keseciklerini ortadan kaldırır.

Pompa yalnızca yarım daldırılmış olduğunda hava tahliye deliklerinden ④ su çıkabilir.

Bu pompa sorun olduğu anlamına gelmez; pompanın havasını gidermeye hizmet eder.

3. İlk Kullanım

Hortum çapı	13 mm (1/2") 16 mm (5/8") 19 mm (3/4")	25 mm (1")	38 mm (1 1/2")
-------------	--	------------	----------------

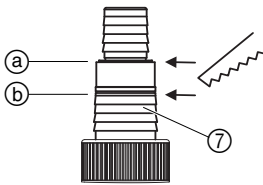

Çok amaçlı ⑦ hortum bağlantısı aparatı

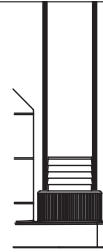
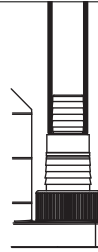
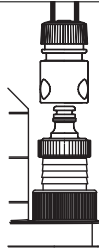

Hortum bağlantısı

⑦'da en üstte bulunan ucu kesin.

Herhangi bir ucu kesmeyin.

⑦'de üstteki iki ucu da kesin.

13 mm' den 19 mm' ye kadar olan bağlantılar için aşağıdaki bağlantı takımları gereklidir:

13 mm (1/2"): GARDENA Pompa Bağlantı Seti, Art. No. 1750

16 mm (5/8"): Musluk Bağlayıcı, Art. No. (2)902, ve Standart Hortum Bağlayıcı, Art. No. (2)916

19 mm (3/4"): GARDENA Pompa Bağlantı Seti, Art. No. 1752

Emme kapasitesindeki en iyi sonuçlar 38 mm (1 1/2") lik hortum kullanıldığında elde edilmiştir.

Hortumun bağlanması:

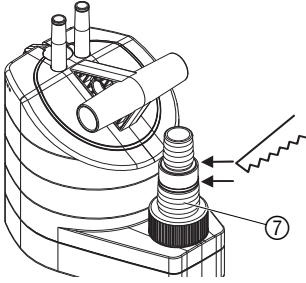

Çok amaçlı aparat ⑦, yukarıdaki listede yer alan tüm hortumların bağlanmasına uygun yapıdadır.

1. Çok amaçlı aparatın ⑦ gerekli olmayan uçlarını hortum bağlantısına uygun hale getirmek için kesiniz.
2. Çok amaçlı aparatı ⑦ çevirerek pompanın üzerine sabitleyiniz.
3. Hortumu çok amaçlı aparata ⑦ bağlayınız.

38 mm (1½")- ve 25 mm (1")-hortumlarını ek olarak bir **GARDENA Hortum Kelebeği Art. No. 7192** (25 mm için) ve **Art. No. 7193** (38 mm için) ile sabitlenmesini tavsiye ederiz.

Dalgıç Pompası 7000 için:

Düz zemin emişi için 13 mm (½") veya 16 mm (5/8") lik hortum kullanmanız önerilir.

Yalnızca 13 mm (½") lik hortumlar için:

Çok amaçlı aparat ⑦, ayrıca, pompalama işlemi sonrasında ağız (çıkış) yolunda birikenlerin pompadan geri akmasını önlemek amacıyla **GARDENA Regülatör Vanası Art. No. 977** ile birlikte kullanılabilir. Regülatör vanası GARDENA dağıtıcısından sipariş edilebilir.

4. Çalıştırma

Otomatik çalıştırma:

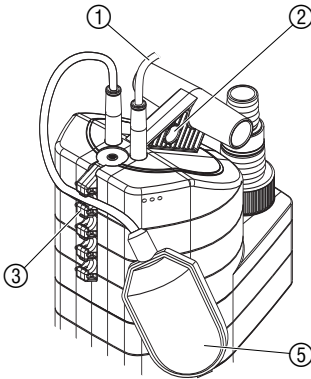

Şamandıra kolu ⑤, su seviyesi devreye gireceği kadar yükseldiğinde, otomatik olarak pompayı açar ve su dışarı pompalanır.

Şamandıra kolu ⑤, su seviyesi tekrar devreden çıkacağı kadar alçalır alçalmaz pompayı kapatır.

1. Pompayı sabit bir yüzeye yerleştiriniz

– veya –

pompayı kuyu veya havalandırma borusuna daldırmak için, taşıma kulpuna ② geçirilmiş bir ip kullanınız.

Otomatik çalıştırma süresince, şamandıra kolunun ⑤ serbestçe hareket etmesini sağlamaya özen gösteriniz.

2. Güç kablosunu ① prize takınız.

Yüksekliklerinin Ayarlanması:

Maksimum devreye girme yüksekliği ile minimum devreden çıkma yüksekliği (bakınız 8. Teknik Bilgi) ayarlanabilir.

→ Şamandıra ⑤ kablosunu, şamandıra kilidine doğru ③ itiniz.

Şamandıra kolunun uygun şekilde açma – kapama yapabilmesi için çok uzun ya da çok kısa bir kablo uzunluğu seçmeyiniz.

- Şamandırayla ③ şamandıra kilidinin arasındaki mesafe arttıkça, devreye girme ve devreden çıkma yüksekliği de artar.
- Şamandıra ⑤ ile şamandıra kilidi ③ arasındaki mesafe azaldıkça devreye girme ve devreden çıkma yüksekliği de azalır.

Şamandıra ⑤ ile şamandıra kilidi ③ arasındaki kablo uzunluğu en az 10 cm olmak zorundadır.

Elle çalıştırma :

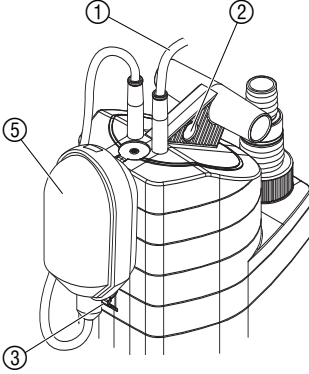

Şamandıra devreye girmediği için pompa sürekli (sabit) çalışma konumunda durur.

1. Kabloyla birlikte şamandırayı ⑤ şamandıra kilidine ③ itiniz.
2. Pompayı sabit bir yüzeye yerleştiriniz
– veya –
pompayı kuyu veya havalandırma borusuna daldırmak için, taşıma kulpuna ② geçirilmiş bir ip kullanınız.
3. Güç kablosunu ① prize takınız.

Kalan su yüksekliği yalnızca manuel işletimde ulaşılabilir, çünkü şamandıra şalteri otomatik işletimde pompayı erkenden kapatır.

Dalgıç Pompası 7000 için bilgiler: Düz zemin emme / Normal çalışma:

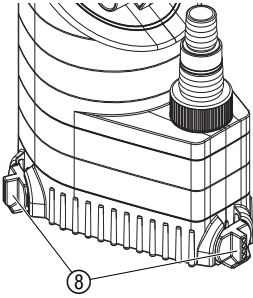

Düz zemin emme :

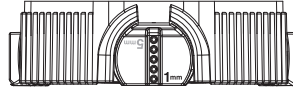

→ 1 mm için 3 firdöndü ayağı ⑧ 180° döndürün.

Normal çalışma :

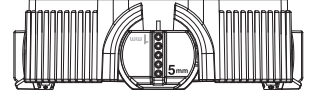

→ 5 mm için 3 firdöndü ayağı ⑧ 180° döndürün.

Yaklaşık 1 mm' lik artık su seviyesine, yalnızca düz zemin emme işlemi elle çalışma modundayken ulaşılır. Eğer su seviyesi 25 mm' den aşağıdaysa, düz zemin emişini pompayı 2 – 3 kez açıp kapatarak hızlandırabilirsiniz. Eğer su seviyesi 3.5 cm'nin altındaysa çalıştırmadan önce pompayı çok amaçlı parça ⑦'nin üzerinden su dökerek doldurunuz.

5. Devre dışına çıkarma

Depolama :



→ Don tehlikesi bulunduğu anda, pompayı donmayacak bir yerde depolayınız.

Atığa ayırma :

(2002/96/AT direktifine göre)



Bu cihaz evdeki çöplerle birlikte atılmamalı, aksine kurallara uygun şekilde atığa ayrılmalıdır.

→ Almanya için önemli: Cihazı belediyenin atık toplama merkezi üzerinden atığa ayırınız.

6. Temizlik

Pompanın yıkanması:

Pompalar neredeyse bakım gerektirmezler.

Klorlu yüzmeye havuzu suyunu veya diğer kalıntı bırakan sıvıları pompaladıktan sonra, pompanın temiz suyla durulanması gerekmektedir.

Emme tabanının ve kompresör çarkının temizliği:

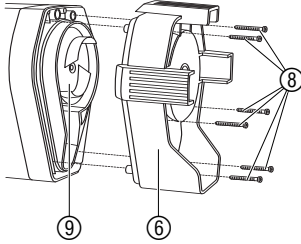
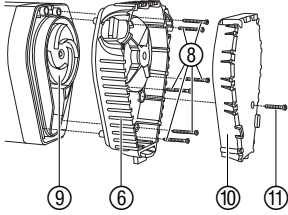

Dikkat! Elektrik şoku!

Elektrik şoku nedeniyle yaralanma riski vardır!

→ Emme tabanını ve kompresör çarkını temizlemeden önce dalgıç pompanın elektrik bağlantısını kesiniz.

1. **Yalnızca Dalgıç Pompası 7000 için:** Phillips vidasını ⑪ yerinden sökünüz ve emme tabanı kapağını ⑩ emme tabanından ⑥ ayırınız.
2. 6 adet Phillips vidasını ⑧ (Dalgıç Pompası 7500 için: 4 Phillips vidası) yerinden sökerek emme tabanını ⑥ pompadan ayırınız.
3. Emme tabanını ⑥ ve kompresör çarkını ⑨ temizleyiniz.
4. Emme tabanını ⑥ tekrar yerleştirerek Phillips vidalarını ⑧ takınız.
5. **Yalnızca Dalgıç Pompası 7000 için:** Emiş ayağı kapağını ⑩ emiş ayağı ⑥ içine yerleştiriniz ve yıldız başlı civatayı ⑪ sıkınız.

Dalgıç Pompası 7000 için:

Genellikle emiş ayağı kapağının ⑩ çıkartılması ve emiş ayağı kapağı ⑩ ve emiş ayağının ⑥ temizlenmesi yeterlidir.

Güvenlik amacıyla, hasarlı bir kompresör çarkı ⑨ ancak GARDENA Servis Merkezi tarafından değiştirilmelidir.

7. Sorun Giderme

Sorun	Muhtemel Sebep	Giderilmesi
Pompa çalışıyor ancak dağıtım emme yapmıyor	Basınç yolu kapalı olduğundan hava çıkamıyor.	→ Basınç yolunu açınız(örn. dolaşmış basınç borusu).
	Emiş ayağında hava yastığı.	→ Pompa hava tahliye valfi üzerinden kendiliğinden hava tahliyesi yapana kadar maks. 60 saniye bekleyiniz. Gerekliğinde kapatınız / açınız.
	Kompresör çarkı tıkanmış.	→ Fişi prizden çekiniz ve kompresör çarkını temizleyiniz. (bkz. 6.Temizlik).
	Su seviyesi devreye alma sırasında asgari su seviyesi altında.	→ Pompayı daha derine daldırınız.

Sorun	Muhtemel Sebep	Giderilmesi
Pompa çalışmıyor veya çalışma sırasında aniden duruyor	Termal aşırı yüklenme düğmesi, fazla ısınmadan dolayı pompayı kapatmış.	→ Fişi prizden çekiniz ve kompresör çarkını temizleyiniz (bkz. 6. Temizlik). Maksimum araç sıcaklığının 35 °C olup olmadığına bakınız.
	Güç yok.	→ Sigortaları ve elektrik bağlantılarını kontrol ediniz.
	Kir parçacıkları emme tabanını doldurmuş.	→ Fişi prizden çekiniz ve emme tabanını temizleyiniz. (bkz. 6. Temizlik).
Pompa çalışıyor fakat randıman aniden düşüyor	Emme tabanı tıkanmış.	→ Fişi prizden çekiniz ve emme tabanını temizleyiniz. (bkz. 6. Temizlik).
Yalnızca Dalgıç Pompası 7000 için : Düz satılı emişi süresince pompa 1 mm' lik artık su seviyesine ulaşmıyor	Emme tabanında emme tabanı kapağı yok.	→ Fişi prizden çekiniz ve emme tabanı kapağını takınız. (bkz. 6. Temizlik).



Diğer arızalarda GARDENA servisine başvurmanızı rica ederiz. Onarımlar sadece GARDENA servis merkezleri veya GARDENA'nın yetki verdiği uzman satıcılar tarafından yapılabilir.

8. Teknik Bilgi

	Dalgıç Pompa	Kirli Su Pompası
Typ	7000 (Art. No. 1780)	7500 (Art. No. 1795)
Güç	250 W	340 W
Max. boşaltım kapasitesi	7.000 lt/s	7.500 lt/s
Max. basınç	0,6 bar	0,6 bar
Max. boşaltım yüksekliği	6 m	6 m
Max. dalış derinliği	7 m	7 m
Kalan su yüksekliği	1 mm	30 mm
Kirli su max. parçacık boyutu	5 mm	25 mm
Güç kablosu	10 m H05 RNF	10 m H05 RNF
Pompa bağlantısı	Üniversal (G 1 ¼" M) / Üniversal nipel	
Çalıştırma için min. su seviyesi	35 mm	55 mm
Ağırlık (kablosuz) yakl.	4,3 kg	4,3 kg
Max. su sıcaklığı	35 °C	35 °C
Voltaj ve dalga boyu	230 V / 50 Hz	230 V / 50 Hz
Min./max. devreye girme yüksekliği	180 mm / 680 mm	200 mm / 690 mm

Typ	7000 (Art. No. 1780)	7500 (Art. No. 1795)
Min./max. devreden çıkma yüksekliği	70 mm / 140 mm	65 mm / 150 mm
Ses gücü seviyesi $L_{WA}^{1)}$	48 dB(A)	55 dB(A)

1) (EN 60335-1'e göre ölçüm yöntemi)

Devreye girme / Devreden çıkma:

Devreye girme ve devreden çıkma değışir.

Yalnızca Dalgıç Pompası 7000 için :

Atık su yüksekliğine (yaklaşık 1 mm. derinlikte düz zemin emme) ancak firdöndü ayakların ⑧ 1 mm döndürüldüğü elle çalıştırma sırasında ulaşılır. (bakınız 4. Çalıştırma).

9. Servis / Garanti

Garanti:

GARDENA bu ürün için, satın alındığı tarihten itibaren 2 yıl garanti vermektedir. Bu garanti, materyal veya üretim hatalarından olduğu kanıtlanabilen, cihazın tüm ciddi hatalarını kapsar. Garanti altında, ya cihaz değıştirilir veya aşağıdaki durumlarda ücretsiz olarak tamir edilir:

- Cihaz düzgün şekilde kullanılmalıdır ve kullanma talimatlarına uyulmalıdır.
- Satın alan kişi veya yetkili olmayan diğeri bir kişi, cihazı tamir etmeye çalışmamalıdır.

Türbin ve pompa ayağı aşınır parçaları garanti kapsamına dahil değildir.

Üretici garantisi, satıcıya karşı, kullanıcının mevcut garanti taleplerini etkilemez.

Misinalı Ot Kesici'inizde bir hata oluşur ise, bu kullanma kılavuzunun arkasında listelenen GARDENA Servis Merkezleri'nden birine hatanın tanımı, fatura fotokopisi ile birlikte hatalı cihazınızı getiriniz.

Kennlinie Tauchpumpe

Performance characteristics

Submersible Pump

Courbe de performance

Pompe d'évacuation pour eaux claires

Prestatiegrafiek Dompelpomp

Kapacitetskurva Dränkbar pump

Ydelses karakteristika Dykpumpe

Ominaiskäyryä Upporumppu

Merkingslinje for Lensepumpe

Curva di rendimento per

Pompa sommersa

Curva característica de la

Bomba sumergible

Características de performance da

Bomba submersível

Charakterystyka Pompa zanurzeniowa

Teljesítménygörbe Merülőszivattyú

Charakteristika Ponomé čerpadlo

Charakteristika Ponomé čerpadlo

Χαρηκτηριστική καμπύλη αντλίας

Характеристика Погружной насос

Karakteristika rotorņa črpalka

Dijagram rotorņa črpka

Karakteristična kriva rotorņa pumpa

Характеристика Заглибний насос

Graficul Pompa submersibilă

Karakter eğrisi Dalgıç Pompa

Характеристика Подтопяема

дренажна помпа

Grafiku u pompės zhytėse

Uputatav pump karakteristik

Panardinamas siurblio charakteristinė

kreivė

legremdėjamais sūkņa raksturliķne

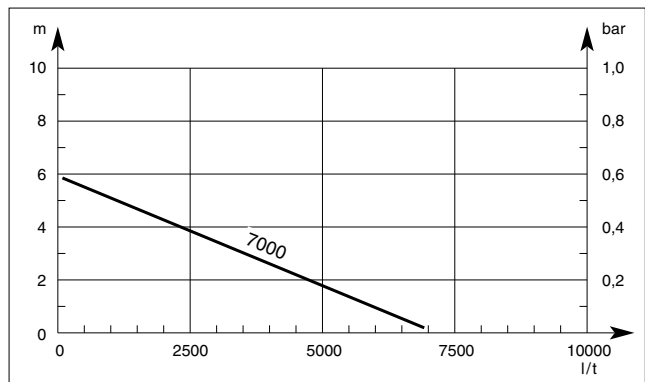
7000 Art. 1780**Kennlinie Schmutzwasserpumpe**

Performance characteristics

Dirty Water Pump

Courbe de performance Pompe

d'évacuation pour eaux chargées

Prestatiegrafiek Vuilwaterpomp

Kapacitetskurva Spillvattenpump

Ydelses karakteristika

Dykpumpe til urent vand

Ominaiskäyryä Likavesipumpun

Merkingslinje for Lensepumpe for

urent vann

Curva di rendimento per

Pompa sommersa per acqua sporca

Curva característica de la

Bomba para aguas sucias

Características de performance da

Bomba para águas sujas

Charakterystyka Pompa do brudnej wody

Teljesítménygörbe Szennyvízszivattyú

Charakteristika Kalové čerpadlo

Charakteristika Kalové čerpadlo

Χαρηκτηριστική καμπύλη αντλίας

Характеристика Насос для грязной воды

Karakteristika črpalka za umazano vodo

Dijagram črpka za otpadnu vodu

Karakteristična kriva pumpe za

prljavu vodu

Характеристика насос для брудної води

Graficul Pompă de apă murdară

Karakter eğrisi Kirli Su Pompası

Характеристика Помпа за мръсна вода

Grafiku u pompės pēr uļē tē pisēt

Reoveerpumba karakteristikud

Purvino vandens siurblio charakteristinė

kreivė

Netīrā ūdens sūkņa raksturliķne

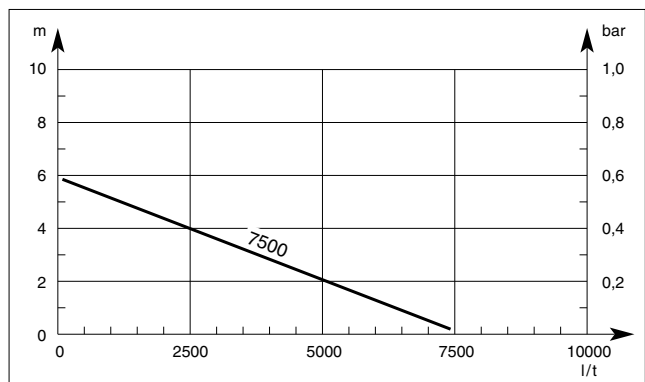
7500 Art. 1795

Deutschland / Germany

GARDENA GmbH
Central Service
Hans-Lorenser-Straße 40
D-89079 Ulm
Produktfragen:
(+49) 731 490-123
Reparaturen:
(+49) 731 490-290
service@gardena.com

Albania

COBALT Sh.p.k.
Rr. Siri Kodra
1000 Tirana

Argentina

Husqvarna Argentina S.A.
Av.del Libertador 5954 -
Piso 11 - Torre B
(C1428ARP) Buenos Aires
Phone: (+54) 11 5194 5000
info.gardena@
ar.husqvarna.com

Armenia

Garden Land Ltd.
61 Tigran Mets
0005 Yerevan

Australia

Husqvarna Australia Pty. Ltd.
Locked Bag 5
Central Coast BC
NSW 2252
Phone: (+61) (0) 2 4352 7400
customer.service@
husqvarna.com.au

Austria / Österreich

Husqvarna Austria GmbH
Consumer Products
Industriezeile 36
4010 Linz
Tel.: (+43) 732 77 01 01-90
consumer.service@
husqvarna.at

Azerbaijan

Firm Progress a.
Aliyev Str. 26A
10522 Baku

Belgium

GARDENA Belgium NV/SA
Sterrebeekstraat 163
1930 Zaventem
Phone: (+32) 2 720 92 12
Mail: info@gardena.be

Bosnia / Hercegovina

SILK TRADE d.o.o.
Industrijska zona Bukva bb
74260 Tešanj

Brazil

Husqvarna do Brasil Ltda
Av. Francisco Matrazzo,
1400 - 19º andar
São Paulo - SP
CEP: 05001-903
Tel: 0800-112252
marketing.br.husqvarna@
husqvarna.com.br

Bulgaria

Хускварна България ЕООД
Бул. „Андрей Липчев“ № 72
1799 София
Tel.: (+359) 02/9753076
www.husqvarna.bg

Canada / USA

GARDENA Canada Ltd.
100 Summerlea Road
Brampton, Ontario L6T 4X3
Phone: (+1) 905 792 9330
info@gardena.ca

Chile

Maquinarias Agroforestales
Ltda. (Maga Ltda.)
Santiago, Chile
Avda. Chesterton
8355 comuna Las Condes
Phone: (+56) 2 202 4417
Dalton@мага.cl
Zipcode: 7560330

Temuco, Chile

Avda. Valparaiso # 01466
Phone: (+56) 45 222 126
Zipcode: 4780441

China

Husqvarna (China) Machinery
Manufacturing Co., Ltd.
No. 1355, Jia Xin Rd.
Ma Lu Zhen, Jia Ding Dist.,
Shanghai
201801
Phone: (+86) 21 59159629
Domestic Sales
www.gardena.com.cn

Colombia

Husqvarna Colombia S.A.
Calle 18 No. 68 D-31, zona
Industrial de Montevideo
Bogotá, Cundinamarca
Tel. 571 2922700 ext. 105
jairo.salazar@
husqvarna.com.co

Costa Rica

Consumer Exim
Euroiberamericana S.A.
Los Colegios, Moravia,
200 metros al Sur del Colegio
Saint Francis - San José
Phone: (+506) 297 6883
exim_euro@racsa.co.cr

Croatia

SILK ADRIA d.o.o.
Josipa Lončara 3
10090 Zagreb
Phone: (+385) 1 3794 580
silk.adria@zg-t.com.hr

Cyprus

Med Marketing
17 Digeni Akritas Ave
P.O. Box 27017
1641 Nicosia

Czech Republic

Husqvarna Česko s.r.o.
Türkova 2319/5b
149 00 Praha 4 – Chodov
Bezpłatná infolinika:
800 100 425
servis@cz.husqvarna.com

Denmark

GARDENA / Husqvarna
Consumer Outdoor Products
Salgsafdelning Danmark
Box 9003
S-200 39 Malmö
info@gardena.dk

Dominican Republic

BOSQUESA, S.R.L.
Carretera Santiago Licey
Km. 5 ½
Esquina Copal II.
Santiago, Dominican Republic
Phone: (+809) 736-0333
joserbosquesa@claro.net.do

Ecuador

Husqvarna Ecuador S.A.
Arujos E1-181 y 10 de Agosto
Quito, Pichincha
Tel. (+593) 22800739
francisco.jacome@
husqvarna.com.ec

Estonia

Husqvarna Eesti OÜ
Consumer Outdoor Products
Kesk tee 10, Aaviku küla
Rae vald
Harju maakond
75005 Estonia
kontakt.etj@husqvarna.ee

Finland

Oy Husqvarna Ab
Consumer Outdoor Products
Lauttarhankatu 8 B / PL 3
00581 HELSINKI
info@gardena.fi

France

GARDENA France
Immeuble Expositif
9 - 11 allée des Pierres Mayettes
Zac des Barbanniers, B.P. 99
- F- 92232 GENNEVILLIERS
cedex
Tél. (+33) 01 40 85 30 40
service.consommateurs@
gardena.fr

Georgia

ALD Group
Beliashevli 8
1159 Tbilisi

Great Britain

Husqvarna UK Ltd
Preston Road
Aycliffe Industrial Park
Newton Aycliffe
County Durham
DL5 6UP
info.gardena@
husqvarna.co.uk

Greece

HUSQVARNA ΕΛΛΑΣ Α.Ε.Β.Ε.
Υπ. /μ Ηρώδιστου 33Α
Βρ. Πλ. Κορωπίου
194 00 Κορωπί Αττικής
V.A.T. EL094094640
Phone: (+30) 210 6620 225
info@husqvarna-consumer.gr

Hungary

Husqvarna Magyarország Kft.
Ezred u. 1-3
1044 Budapest
Telephone: (+36) 1 251-4161
vevozszoigalat.husqvarna@
husqvarna.hu

Iceland

O. Johnson & Kaaber
Túnguhalsi 1
110 Reykjavik
ooj@ojk.is

Ireland

Husqvarna UK Ltd
Preston Road
Aycliffe Industrial Park
Newton Aycliffe
County Durham
DL5 6UP
info.gardena@
husqvarna.co.uk

Italy

Husqvarna Italia S.p.A.
Via Como 72
23868 VALMADRERA (LC)
Phone: (+39) 0341.203.111
info@gardenaitalia.it

Japan

KAKIUCHI Co. Ltd.
Sumitomo Realty &
Development Kojimachi
BLDG., 8F
5-1 Nibanncyo
Chiyoda-ku
Tokyo 102-0084
Phone: (+81) 33264 7271
m_ishihara@kaku-ichi.co.jp

Kazakhstan

LAMED Ltd.
155/11, Tazhibayevy Str.
050060 Almaty
IP Schmidt
Abayavenue 3B
110 005 Kostanay

Kyrgyzstan

Alye Maki
av. Molodaya Guardir J 3
720014
Bishkek

Latvia

Husqvarna Latvija
Consumer Outdoor Products
Bakūži iela 6
LV-1024 Rīga
info@husqvarna.lv

Lithuania

UAB Husqvarna Lietuva
Consumer Outdoor Products
Ateities pl. 77C
LT-52104 Kaunas
centras@husqvarna.lt

Luxembourg

Magasins Jules Neuberg
39, rue Jacques Stas
Luxembourg-Gasperich 2549
Case Postale No.12
Luxembourg 2010
Phone: (+352) 40 140 101
api@neuberg.lu

Mexico

AFOSA
Av Lopez Mateos Sur # 5019
Col. La Palma 45070
Zapopan, Jalisco
Mexico
Phone: (+52) 33 3818-3434
icornejo@afosa.com.mx

Moldova

Convel S.R.L.
290A Muncestri Str.
2002 Chisinau

Netherlands

GARDENA Nederland B.V.
Postbus 50176
1305 AD ALMERE
Phone: (+31) 36 521 00 00
info@gardena.nl

Neth. Antilles

Jonka Enterprises N.V.
Sta. Rosa Weg 196
P.O. Box 8200
Curaçao
Phone: (+599) 9 767 66 55
pgm@jonka.com

New Zealand

Husqvarna New Zealand Ltd.
PO Box 76-437
Manukau City 2241
Phone: (+64) (0) 9 9202410
support.nz@husqvarna.co.nz

Norway

GARDENA
Husqvarna Consumer
Outdoor Products
Salgskontor Norge
Kleveveien 6
1540 Vestby
info@gardena.no

Peru

Husqvarna Perú S.A.
Jr. Ramón Cárcamo 710
Lima 1
Tel: (+51) 1 3320400 ext. 416
juan_remuigo@
husqvarna.com

Poland

Husqvarna
Poland Spółka z o.o.
ul. Wysockiego 15 b
03-371 Warszawa
Phone: (+48) 22 330 96 00
gardena@gardena.pl

Portugal

Husqvarna Portugal, SA
Lagoa - Albarraque
2635 - 595 Rio de Mouro
Tel.: (+351) 21 922 85 30
Fax: (+351) 21 922 85 36
info@gardena.pt

Romania

Madex International Srl
Soseaua Odaii 117 - 123,
RO 013603
București, S1
Phone: (+40) 21 352.76.03
madex@mes.ro

Russia

ООО „Хускварна“
141400, Московская обл.,
г. Химки,
улица Ленинградская,
владение 39, стр.6

Бизнес Центр

„Химки Бизнес Парк“,
помещение ОВ02_04
Serbia
Domel d.o.o.
Autoput za Novi Sad bb
11273 Belgrade
Phone: (+381) 11 848 88 12
miroslav.jejina@domel.rs

Singapore

Hy-Ray PRIVATE LIMITED
40 Jalan Pemimpin
02-028 Tat Ann Building
Singapore 577185
Phone: (+65) 6253 2277
shiyang@hyray.com.sg

Slovak Republic

Husqvarna Česko s.r.o.
Türkova 2319/5b
149 00 Praha 4 – Chodov
Bezpłatná infolinika:
800 154 044
servis@sk.husqvarna.com

Slovenia

Husqvarna Austria GmbH
Consumer Products
Industriezeile 36
4010 Linz
Tel.: (+43) 732 77 01 01-90
consumer.service@
husqvarna.at

South Africa

Husqvarna
South Africa (Pty) Ltd
Postnet Suite 250
Private Bag X6,
Cascades, 3202
South Africa
Phone: (+27) 33 846 9700
info@gardena.co.za

Spain

Husqvarna España S.A.
C/ Basauri, nº 6
La Florida
28023 Madrid
Phone: (+34) 91 708 05 00
atencioncliente@gardena.es

Suriname

Agrofix n.v.
Verlengde Hogestraat #22
Phone: (+597) 472426
agrofix@sr.net
Pobox : 2006
Paramaribo
Suriname-South America

Sweden

Husqvarna AB
S-561 82 Huskvarna
info@gardena.se
Lima 1
Tel: (+51) 1 3320400 ext. 416
juan_remuigo@
husqvarna.com

Switzerland / Schweiz

Husqvarna Schweiz AG
Consumer Products
Industriestrasse 10
5506 Mägenwil
Phone: (+41) (0) 848 800 464
info@gardena.ch

Turkey

GARDENA Dost Diş Ticaret
Müessesilik A.Ş.
Sanayi Cad. Adil Sokak
No: 1/B Kartal
34873 Istanbul
Phone: (+90) 216 38 93 939
info@gardena-dost.com.tr

Ukraine / Україна

ТОВ «Хусарна Україна»
вул. Васильківська, 34,
офіс 204-г
03022, Київ
Тел. (+38) 044 498 39 02
info@gardena.ua

Uruguay

FELI SA
Entre Ríos 1083 CP 11800
Montevideo - Uruguay
Tel: (+598) 22 03 18 44
info@felisa.com.uy

Venezuela

Corporación Casa y Jardín C.A.
Av. Caroní, Edif. Trezmen, PB.
Colinas de Bello Monte.
1050 Caracas.
Tlf: (+58) 212 992 33 22
info@casayjardin.net.ve

1780-20.960.14/0811

@ GARDENA

Manufacturing GmbH

D-89070 Ulm

http://www.gardena.com