

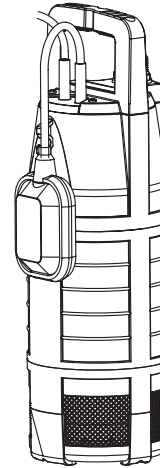

5500/3 Art. 1461



6000/4 Art. 1468

D Betriebsanleitung
Tauch-Druckpumpe

GB Operating Instructions
Submersible Pressure Pump

F Mode d'emploi
Pompe immergée pour arrosage

NL Gebruiksaanwijzing
Dompel-drukvoerpomp

S Bruksanvisning
Dränkbar tryckpump

DK Brugsanvisning
Dyk- / trykpumpe

FI Käyttöohje
Uppopainepumppu

N Bruksanvisning
Nedsenkbar trykkpumpe

I Istruzioni per l'uso
Pompa sommersa a pressione

E Instrucciones de empleo
Bomba sumergible a presión

P Manual de instruções
Bomba submersível de pressão

PL Instrukcja eksploatacji
Pompa zanurzeniowo-ciśnieniowa

H Üzemeltetési utasítás
Merülő-nyomószivattyú

CZ Návod k obsluze
Ponorné tlakové čerpadlo

SK Návod na obsluhu
Ponorné tlakové čerpadlo

GR Οδηγία χρήσης
Βυθιζόμενη αντλία πίεσης

RUS Инструкция по эксплуатации
Насос погружной высокого давления

SLO Navodilo za uporabo
Potopna tlačna črpalka

UA Інструкція з експлуатації
Насос заглибний високого тиску

HR Upute za uporabu
Potopna tlačna pumpa

TR Kullanma Kılavuzu
Dalgiç pompa

RO Instrucțiuni de utilizare
Pompă submersibilă de presiune

BG Инструкция за експлоатация
Потопяема дълбочинна помпа

EST Kasutusjuhend
Uputatav pump

LT Naudojimosi instrukcija
Panardinami slėginiai siurbiai

LV Lietošanas instrukcija
Legremdējams spiedienu sūkņi

GARDENA panardinami slėginiai siurbliai 5500/3; 6000/4

Sveiki atvykę į sodą su GARDENA ...



Tai vokiškos eksploataavimo instrukcijos originalas.

Prašome atidžiai perskaityti eksploataavimo instrukciją ir laikytis jos nurodymų. Remdamiesi šia eksploataavimo instrukcija susipažinkite su panardinamu slėginiu siurbliu, teisingu jo naudojimu bei saugos nurodymais.



Saugumo sumetimais vaikams ir jaunuoliams, jaunesniems nei 16 metų, bei asmenims, nesusipažinusiems su šia eksploataavimo instrukcija, draudžiama naudoti šį panardinamą slėginį siurblį. Neįgalūs asmenys gali naudotis gaminiu tik jei yra prižiūrimi arba apmokyti atsakingo asmens.

→ Prašome išsaugoti šią eksploataavimo instrukciją.

Turinys:

1. Jūsų GARDENA buitinio panardinamo slėginio siurblio naudojimo sritys	171
2. Saugos nurodymai	172
3. Paleidimas į eksploataciją	173
4. Valdymas	174
5. Po eksploataavimo	174
6. Techninė priežiūra	175
7. Gedimų pašalinimas	175
8. Techniniai duomenys	176
9. Tiekiami priedai	177
10. Servisas / Garantija	177

1. Jūsų GARDENA buitinio panardinamo slėginio siurblio naudojimo sritys

Paskirtis:

GARDENA panardinamas slėginis siurblys skirtas asmeniniam naudojimui namų ir mėgėjų soduose. Tinka siurbti vandenį iš šulinių, cisternų ir kitų vandens rezervuarų arba tiekti vandenį laistymo įrenginiams ir sistemoms.

Siurbiami skysčiai:

GARDENA panardinamų slėginiu siurbliu galima siurbti tik skaidrų gėlą vandenį.

Užsandarintas siurblys nepraleidžia vandens ir yra panardinamas į vandenį (maksimalus panardinimo gylis žr. 8. skyrių "Techniniai duomenys").

Siurblyje yra įmontuotas atbulinės tėkmės vožtuvas, kuris neleidžia skysčiui savaime ištekėti iš slėginės žarnos išjungus siurblį.

Atkreipti dėmesį:



Draudžiama siurbti sūrų, nešvarų vandenį, ėsdinančius, lengvai užsiliepsnojančius, agresyvius arba sprogius skysčius (pvz., benzina, kt. naftos produktus, nitroskiediklius), alyvą, skystą kurą ir maisto produktus. Vandens temperatūra turi neviršyti 35 °C .



2. Saugos nurodymai

Elektrinis saugumas:



Pavojus! Elektros smūgis!

Dėl nupjauto tinklo kištuko tinklo kabeliu gali patekti drėgmė į elektrinę sritį ir sukelti trumpąjį jungimą.

→ **Jokiu būdu nenujunkite tinklo kištuko (pvz., pravedimui per sieną).**

→ **Netraukite kištuko iš lizdo už kabelio, bet traukite už kištuko korpuso.**



Pavojus! Elektros smūgis!

Nenaudokite sugadinto siurblio.

→ Sugadintą siurblį būtina turi patikrinti GARDENA servisas.

→ Prieš naudojimą visada apžiūrėkite siurblį (ypač tinklo kabelį ir kištuką).

Pagal standartus DIN VDE 0100 panardinamus slėginius siurblius galima naudoti baseinuose, sodo tvenkiniuose ir fontanuose kai siurblys įjungtas per nuotėkio srovės apsauginį jungiklį su nominalia nuotėkio srove ≤ 30 mA.

Siurblį draudžiama eksploatuoti, jei baseine arba sodo tvenkinyje yra žmonių.

Saugumo sumetimais rekomenduojame panardinamą slėginį siurblį visuomet naudoti įjungtą per nuotėkio srovės apsauginį jungiklį (FI jungiklį) (DIN VDE 0100-702 und 0100-738).

→ Prašome kreiptis į kvalifikuotą elektriką.

Laidas turi būti mažiausiai 10 m.

Siurblio tinklo kabelį galima prijungti tik prie prijungimo taško (lizdo, kurį įrengia pirkėjas), esančio aukščiausiai 1,10 m aukštyje matuojant nuo žemės. Atkreipkite dėmesį, kad maitinimo kabelis būtų nukreiptas į apačią.

Siurblio firminėje duomenų lentelėje nurodyti parametrai turi sutapti su elektros maitinimo tinklo parametrais.

Naudokite tik tokius prailginimo laidus, kurie yra leistini pagal standartą HD 516.

→ Prašome pasiteirauti pas kvalifikuotą elektriką.

→ Įsitinkite, kad elektriniai sujungimai yra srityje, apsaugotoje nuo apšėmimo.

→ Saugokite tinklo kištuką nuo drėgmės.

Saugokite maitinimo kabelį nuo karščio, alyvos ir aštrių kampų.

Nenaudokite maitinimo kabelio siurblio pritvirtinimui ar pernešimui.

Siurblio panardinimui, ištraukimui ir tvirtinimui turi būti naudojama pritvirtinimo virvė.

Naudojimo nurodymai:

Prijungiant siurblį prie vandens tiekimo įrangos, reikia laikytis specifinių šalies sanitarinių reikalavimų, kad netinkamas gerti vanduo nebūtų įsiurbtas į įrangą.

→ Prašome pasiteirauti pas kvalifikuotą santėchniką.

Smėlis ir kitos abrazyvinės medžiagos pagreitina siurblio nusidėvėjimą ir mažina pajėgumą.

Eksploatavimo metu siurblys visada turi būti panardintas į vandenį bent mažiausiam panardinimo gylyje (žr. 8. skyrių "Techniniai duomenys").

Neeksploatuokite siurblio ilgiau nei 10 min. esant uždarytai slėginei pusei (pvz., uždarytas vožtuvas, uždarytas laistymo priedas ir t.t.).

3. Paleidimas į eksploataciją

Žarną prijungti su GARDENA jungčių sistema:

GARDENA jungčių sistema galima prijungti 19 mm (3/4") / 16 mm (5/8") ir 13 mm (1/2") žarnas.

Žarnos skersmuo	Siurblio jungtis	Gaminys
13 mm (1/2")	GARDENA siurblio jungčių rinkinys	Gaminys 1750
16 mm (5/8")	GARDENA čiaupo jungtis	Gaminys (2)902
	GARDENA žarnos jungtis	Gaminys (2)916
19 mm (3/4")	GARDENA siurblio jungčių rinkinys	Gaminys 1752

Siurblio jungtis ① ir atbulinės tėkmės vožtuvas ⑤ jau gamykloje yra sumontuoti.

→ Prijunkite žarną atitinkama GARDENA jungčių sistema.

Atbulinės tėkmės vožtuvas ⑤:

Atbulinės tėkmės vožtuvas ⑤ neleidžia iš žarnos išbėgti vandeniui išjungus arba pabaigus eksploatuoti.

Norint vienu metu prijungti keletą žarnų ar laistymo priedų galima naudoti **GARDENA dvigubą / keturgubą čiaupo jungtį (gaminys 8193/8194)**, kuri prisukama tiesiai ant siurblio jungties ①.

Siurblys turi būti panardintas į šulinį arba į vandens rezervuarą visada su pritvirtinimo virve ③. Kad siurblys pradėtų siurbti, jis turi būti panardintas į mažiausią panardinimo gylį ① (žr. 8. skyrių "Techniniai duomenys"). Kad filtras nebūtų užterštas, siurblys turi būti tvirtinamas mažiausiai 30 cm virš dugno.

1. Prižiūrėkite pritvirtinimo virvę ③ ant rankenos ④.
2. Panardinkite siurblį į šulinį ar vandens rezervuarą su pritvirtinimo virve ③.
3. Pritvirtinkite pritvirtinimo virvę ③.
4. Jei šuliniai arba šachtos yra gilios (apytiksliai nuo 5 m), pritvirtinkite maitinimo kabelį ⑤ ant pritvirtinimo virvės ③ spaustuvais.

Terminės apsaugos jungiklis:

Esant perkrovai siurblys išjungiamas įmontuota termine variklio apsauga. Varikliui pakankamai atvėsus galima vėl įjungti siurblį.

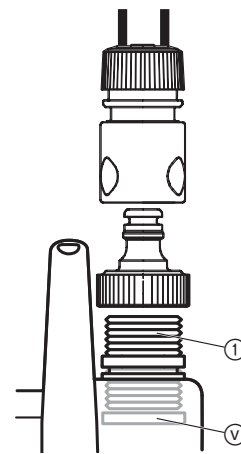

Montuoti siurblį:

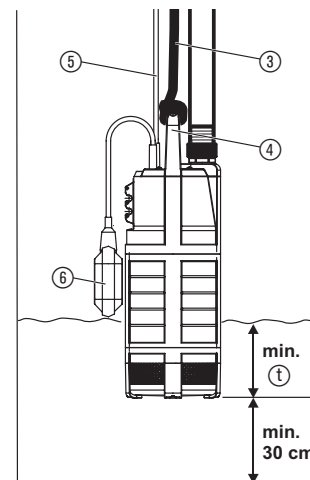

4. Valdymas

Automatinis režimas:

Kai vandens lygis viršija įsijungimo aukštį, automatiškai įsijungia plūdinis jungiklis ⑥ ir vanduo yra išsiurbiamas. Kai tik vandens lygis nukrenta žemiau nei išsijungimo aukštis, plūdinis jungiklis ⑥ automatiškai išjungia siurblį.

→ **Plūdinis jungiklis ⑥ automatiname režime turi laisvai judėti.**

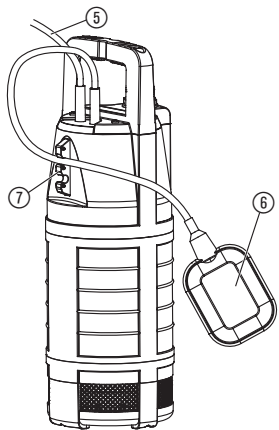

Nustatyti įsijungimo ir išsijungimo aukštį:

Minimalus kabelio ilgis tarp plūdinio jungiklio ⑥ ir plūdinio jungiklio fiksatoriaus ⑦ turi būti didesnis nei 10 cm.

1. Įspauskite plūdinio jungiklio ⑥ kabelį į plūdinio jungiklio kabelio fiksatoriaus ⑦ angą. Pasirinkite nei per ilgą, nei per trumpą kabelio ilgį, kad būtų užtikrintas plūdinio jungiklio įjungimas ir išjungimas.
2. Įkiškite maitinimo kabelio ⑤ tinklo kištuką į tinklo lizdą.
 - Jei plūdinio jungiklio fiksatoriaus ⑦ anga yra parinkta kuo aukščiau, tuo aukštesnis yra ir įsijungimo ir išsijungimo aukštis.
 - Kuo trumpesnis kabelis tarp plūdinio jungiklio ⑥ ir plūdinio jungiklio fiksatoriaus ⑦, tuo žemesnis įsijungimo aukštis ir aukštesnis išsijungimo aukštis.

Rankinis režimas:

Siurblys nuolat veikia, jei plūdinis jungiklis ⑥ yra pririštas viršuje, o kabelis nukreiptas į apačią.

→ Pririškite plūdinį jungiklį ⑥ viršuje taip, kad kabelis būtų nukreiptas į apačią.

Likusio vandens aukštis gali būti apie 25 mm tik rankiniame režime, nes automatiname režime plūdinis jungiklis jau anksčiau išjungia siurblį.

5. Po eksploataavimo

Laikymas:



Laikymo vieta vaikams turi būti neprieinama.

→ Esant šalnų pavojui laikykite siurblį nuo šalnų apsaugotoje vietoje.

Šalinti:

(pagal direktyvą 2002/96/EB)



Draudžiama prietaisą šalinti kartu su įprastomis buitinėmis atliekomis, jį reikia perduoti kvalifikuotam atliekų tvarkymui.

6. Techninė priežiūra

Valyti siurblio pagrindą su filtrais:



PAVOJUS ! Elektros smūgis!

Sužeidimo elektros srove pavojus.

→ **Prieš techninę priežiūrą išjunkite panardinamą slėginį siurblį iš tinklo.**

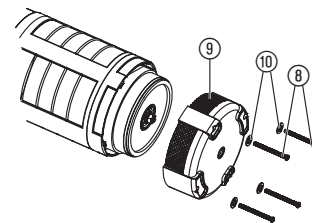

Draudžiama naudoti ėsdinančius arba šveičiančius valiklius.

1. Atsukite 4 varžtus ⑧ su atsuktuvu ir išimkite.
2. Nuimkite nuo siurblio pagrindą su filtrais ⑨ ir išvalykite.
3. Uždėkite pagrindą su filtrais ⑨ ant siurblio ir priveržkite 4 varžtais ⑧ su poveržlėmis ⑩.

Saugumo sumetimais sugadintą turbiną gali keisti tik GARDENA servisas.

7. Gedimų pašalinimas



PAVOJUS ! Elektros smūgis!

Sužeidimo elektros srove pavojus.

→ **Prieš gedimų pašalinimą išjunkite panardinamą slėginį siurblį iš tinklo.**

Gedimas

Galima priežastis

Pašalinimas

Siurblys nesiurbia vandens.

Negali išeiti oras, nes slėginė linija uždaryta.

→ Atlaisvinti slėginę liniją (pvz. perlenkta slėginė žarna).

Oro pūslė pagrinde.

→ Ištraukti ir įkišti tinklo kabelį.

Paleidimo į eksploataciją metu vandens lygis žemiau mažiausio vandens lygio.

→ Panardinti siurblį giliau (žr. 8. skyrių "Techniniai duomenys" / mažiausias vandens lygis paleidžiant į eksploataciją).

Užsikimšęs pagrindas/ filtrai.

→ Ištraukti tinklo kištuką, išvalyti pagrindą (žr. 6. skyrių "Techninė priežiūra").

Perkaitęs siurblys: dėl perkaitimo terminės apsaugos jungiklis išjungė siurblį.

→ Ištraukti tinklo kištuką, išvalyti pagrindą (žr. 6. skyrių "Techninė priežiūra"). Laikytis maksimalios skysčio temperatūros (35 °C).

Nutrauktas elektros energijos tiekimas.

→ Patikrinti saugiklius ir elektrinio greito jungimo jungtis.

Užstrigęs atbulinės tėkmės vožtuvas.

→ Išmontuoti atbulinės tėkmės vožtuvą ir išvalyti (žr. 3. skyrių "Paleidimas į eksploataciją").

Gedimas	Galima priežastis	Pašalinimas
Staiga sumažėja srovės intensyvumas.	Užsikimšęs pagrindas / filtrai.	→ Ištraukti tinklo kištuką, išvalyti pagrindą (žr. 6. skyrių "Techninė priežiūra").



Kitų gedimų atveju prašome kreiptis į GARDENA servisą. Remonto darbus gali atlikti tik GARDENA serviso filialai arba GARDENA įgalioti kvalifikuoti specialistai.

8. Techniniai duomenys

	5500/3 (Gaminys 1461)	6000/4 (Gaminys 1468)
Tinklo įtampa / Tinklo dažnis	230 V / 50 Hz	230 V / 50 Hz
Nominali galia	900 W	1.000 W
Maksimalus našumas	5.500 l/h	6.000 l/h
Maksimalus slėgis	3,0 bar	4,0 bar
Maksimalus kėlimo aukštis	30 m	40 m
Maksimalus panardinimo gylis	12 m	12 m
Maitinimo kabelis	15 m H07 RNF	15 m H07 RNF
Siurblio jungtis	33,3 mm (G 1 su vidiniu sriegiu)	33,3 mm (G 1 su vidiniu sriegiu)
Mažiausias panardinimo gylis paleidžiant į eksploataciją	50 mm	70 mm
Minimalus/maksimalus įsijungimo aukštis	430 mm / 660 mm	450 mm / 680 mm
Minimalus/maksimalus išsijungimo aukštis	115 mm / 210 mm	135 mm / 230 mm
Likusio vandens aukštis	25 mm	25 mm
Apytikslis svoris	9,6 kg	10,0 kg
Pritvirtinimo virvė	15 m m ilgio / Ø 5 mm	15 m m ilgio / Ø 5 mm
Maksimali skysčio temperatūra	35 °C	35 °C

9. Tiekiami priedai

GARDENA dvigubo / keturgubo čiaupo jungtis	Keleto žarnų ar laistymo priedų prijungimui vienu metu.	Gaminys 8193 / 8194
GARDENA jungtis 3/4"	19 mm (3/4") žarnoms.	Gaminys 1723
GARDENA jungtis 1"	25 mm (1") žarnoms.	Gaminys 1724
GARDENA siurblio jungčių rinkinys	13 mm (1/2") žarnoms su GARDENA sujungimo sistema.	Gaminys 1750
GARDENA čiaupo jungtis GARDENA žarnos jungtis	16 mm (5/8") žarnoms su GARDENA sujungimo sistema.	Gaminys (2)902 Gaminys (2)916
GARDENA siurblio jungčių rinkinys	19 mm (3/4") žarnoms su GARDENA sujungimo sistema.	Gaminys 1752

10. Servisas / Garantija

Garantija:

GARDENA šiam gaminiui suteikia 2 metų garantiją (nuo pirkimo dienos). Garantija taikoma visiems esminiams prietaiso defektams, kurie akivaizdžiai kilo dėl medžiagos defektų ar gamybos klaidų. Įsipareigojama pasirinktinai atsiųsti kitą kokybišką prietaisą arba atlikti atsiųsto prietaiso nemokamą remontą, jei įvykdytos šios sąlygos:

- Prietaisas buvo naudojamas tinkamai laikantis šioje vartojimo instrukcijoje nurodytų taisyklių.
- Nei pirkėjas, nei trečiasis asmuo nebandė taisyti šio prietaiso. Nusidėvinčioms dalims – siurblio sparnuotei ir turbina – garantija netaikoma. Dėl šalnų sugedusiam siurbliui garantija netaikoma. Ši gamintojo garantija neliečia garantinių pretenzijų, reiškiamų prekybos atstovui / pardavėjui.

Garantinio gedimo atvejui, prašome atsiųsti sugedusį prietaisą kartu su pirkimo dokumento kopija ir gedimo aprašymu į servisą adresu, nurodytu kitoje pusėje.

Pumpen-Kennlinien
Performance characteristics
Courbes de performance
Prestatiegrafiek
Kapacitetskurva
Ydelses karakteristika
Kapacitteetikäyrä
Kapacitetskurve
Curva di rendimento
Curva característica
de la bomba
Características de performance
Charakterystyka pompy
Szivattyú-jelleggörbe
Charakteristika čerpadla
Charakteristiky čerpadla
Χαρακτηριστικό διάγραμμα
της αντλίας
Karakteristike črpal
Характеристика насоса
Крива характеристики
насоса
Obilježja pumpe
Pompa karakter eğrisi
Caracteristică pompă
Помпена характеристика
Pumba karakteristik
Siurblio charakteristinė kreivė
Direktiva par sūkņiem

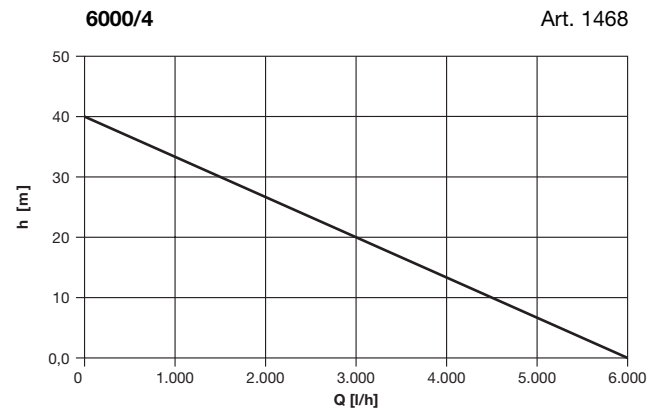
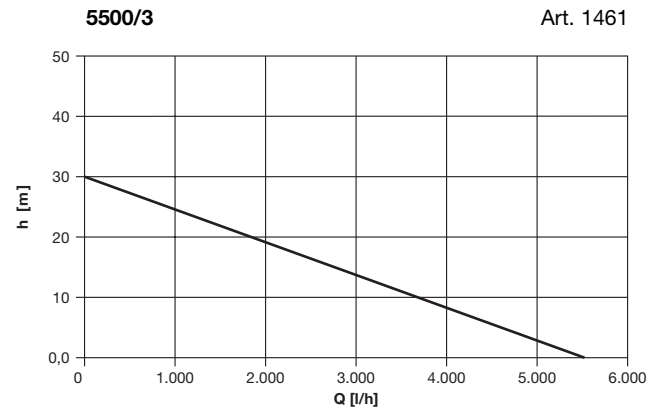

<p>D Produkthftung Wir weisen ausdrücklich darauf hin, dass wir nach dem Produkthftungsgesetz nicht für durch unsere Geräte hervorgerufene Schäden einzustehen haben, sofern diese durch unsachgemäße Reparatur verursacht oder bei einem Teileaustausch nicht unsere originale GARDENA Teile oder von uns freigegebene Teile verwendet wurden und die Reparatur nicht vom GARDENA Service oder dem autorisierten Fachmann durchgeführt wird. Entsprechendes gilt für Ergänzungssteile und Zubehör.</p>
<p>GB Product Liability We expressly point out that, in accordance with the product liability law, we are not liable for any damage caused by our units if it is due to improper repair or if parts exchanged are not original GARDENA parts or parts approved by us, and, if the repairs were not carried out by a GARDENA Service Centre or an authorised specialist. The same applies to spare parts and accessories.</p>
<p>F Responsabilité Nous vous signalons expressément que GARDENA n'est pas responsable des dommages causés par ses appareils, dans la mesure où ces dommages seraient causés suite à une réparation non conforme, dans la mesure où, lors d'un échange de pièces, les pièces d'origine GARDENA n'auraient pas été utilisées, ou si la réparation n'a pas été effectuée par le Service Après-Vente GARDENA ou l'un des Centres SAV agréés GARDENA. Ceci est également valable pour tout ajout de pièces et d'accessoires autres que ceux préconisés par GARDENA.</p>
<p>NL Productaansprakelijkheid Wij wijzen er nadrukkelijk op, dat wij op grond van de wet aansprakelijkheid voor producten niet aansprakelijk zijn voor schade ontstaan door onze apparaten, indien deze door onvakkundige reparatie veroorzaakt zijn, of er bij het uitwisselen van onderdelen geen gebruik gemaakt werd van onze originele GARDENA onderdelen of door ons vrijgegeven onderdelen en de reparatie niet door de GARDENA technische dienst of de bevoegde vakman uitgevoerd werd. Ditzelfde geldt voor extra-onderdelen en accessoires.</p>
<p>S Produktansvar Tillverkaren är inte ansvarig för skada som orsakats av produkten om skadan beror på att produkten har reparerats felaktigt eller om, vid reparation eller utbyte, andra än Original GARDENA reservdelar har använts. Samma sak gäller för kompletteringsdelar och tillbehör.</p>
<p>DK Produktansvar Vi gør udtrykkeligt opmærksom på, at vi i henhold til produktansvarsloven ikke er ansvarlige for skader forårsaget af vores udstyr, såfremt det sker på grund af uautoriserede reparationer eller hvis dele er skiftet ud og der ikke er anvendt originale GARDENA dele eller dele godkendt af os, eller hvis reparationerne ikke er udført af GARDENA-service eller en autoriseret fagmand. Det samme gælder for ekstra udstyr og tilbehør.</p>
<p>FI Tuotevastuu Korostamme nimenomaan, että tuotevastuulain nojalla emme ole vastuussa laitteistamme johtuneista vahingoista, mikäli nämä ovat aiheutuneet epäasianmukaisesta korjauksesta tai osia vaihdettaessa ei ole käytetty alkuperäisiä GARDENA-varaosia tai hyväksymiämme osia ja korjauksen on suorittanut muu kuin GARDENA-huoltokeskus tai valtuuttamamme ammattihenkilö. Tämä pätee myös lisäksiin ja lisävarusteisiin.</p>
<p>I Responsabilità del prodotto Si rende espressamente noto che, conformemente alla legislazione sulla responsabilità del prodotto, non si risponde di danni causati da nostri articoli se originati da riparazioni eseguite non correttamente o da sostituzioni di parti effettuate con materiale non originale GARDENA o comunque da noi non approvato e, in ogni caso, qualora l'intervento non venga eseguito da un centro assistenza GARDENA o da personale specializzato autorizzato. Lo stesso vale per le parti complementari e gli accessori.</p>
<p>E Responsabilidad de productos Advertimos que conforme a la ley de responsabilidad de productos no nos responsabilizamos de daños causados por nuestros aparatos, siempre y cuando dichos daños hayan sido originados por arreglos o reparaciones indebidas, por recambios con piezas que no sean piezas originales GARDENA o bien piezas no autorizadas por nosotros, así como en aquellos casos en que la reparación no haya sido efectuada por un Servicio Técnico GARDENA o por un técnico autorizado. Lo mismo es aplicable para las piezas complementarias y accesorios.</p>
<p>P Responsabilidade sobre o produto Queremos salientar que segundo a lei da responsabilidade do fabricante, nós não nos responsabilizaremos por danos causados pelo nosso equipa-mento, quando estes ocorrerem em decorrência de reparações inadequadas ou da substituição de peças por peças não originais da GARDENA, ou peças não autorizadas. A responsabilidade tornar-se-à nula também depois de reparações realizadas por oficinas não autorizadas pela GARDENA. Esta restrição valerá também para peças adicionais e acessórios.</p>
<p>PL Odpowiedzialność za produkt Informujemy, że zgodnie z ustawą o odpowiedzialności cywilnej za szkody powstałe w związku z wadliwością towaru nie ponosimy odpowiedzialności za szkody powstałe w wyniku użytkowania naszych urządzeń, o ile spowodowane zostały niewłaściwą naprawą lub przy wymianie elementów nie zostały zastosowane nasze części oryginalne firmy GARDENA, a naprawa nie została wykonana przez serwis firmy GARDENA lub przez autoryzowanego przedstawiciela. Taka sama zasada dotyczy części uzupełnianych i akcesoriów.</p>

<p>H Termékszavatosság Nyomatékosan utalunk arra a tényre, hogy a termékszavatossági törvény szerint nem kell jótállást vállalnunk azokra a károkra, amelyeket nem a mi készülékeink okoztak, ha ezeket szakszerűtlen javítás okozta vagy egy alkatrész kicserélésénél nem a mi eredeti GARDENA alkatrészeket vagy általunk engedélyezett alkatrészeket használtak fel és a javítást nem a GARDENA szerviz vagy egy erre felhatalmazott szakember végezte. Hasonlóképpen érvényes ez a kiegészítő alkatrészekre és tartozékokra is.</p>
<p>CZ Odpovědnost za výrobek Výslovně upozorňujeme na to, že podle zákona o odpovědnosti za výrobek neneseme odpovědnost za škody způsobené našimi přístroji, pokud byly způsobeny neodbornou opravou nebo použitím jiných než našich originálních náhradních dílů GARDENA nebo námi schválených dílů a neprovedením opravy servisem GARDENA nebo autorizovaným odborníkem. Odpovídající platí i pro doplňkové díly a příslušenství.</p>
<p>SK Predmet záruky Upozorňujeme dôrazne na to, že podľa zákona o poskytovaní záruk nezodpovedáme za škody spôsobené našimi výrobkami, v prípade, že boli boli vyvolané neodbornými opravami, výmenou dielcov, ktoré nepatria k originálnym dielom GARDENA alebo neboli nami schválené a rovnako boli spôsobené servisnými zásahmi, ktoré neboli vykonané servisom GARDENA alebo autorizovaným odborníkom. Rovnako to platí pre doplnky a príslušenstvo.</p>
<p>GR Ευθύνη για το προϊόν Σας υπενθυμίζουμε ρητά, ότι σύμφωνα με το νόμο περί ευθύνης για τα προϊόντα δεν ευθυνόμαστε για ενδεχόμενες βλάβες που προκαλούνται από τις συσκευές μας, εφόσον οφείλονται σε μια ακατάλληλη επισκευή ή σε μια αντικατάσταση τμημάτων για την οποία δεν έχουν χρησιμοποιηθεί τα πρωτότυπα ανταλλακτικά της GARDENA ή τα από μας εγκεκριμένα ανταλλακτικά και σε περίπτωση που δεν εκτελείται η επισκευή από το Τμήμα Εξυπηρέτησης Πελατών της GARDENA ή από έναν εξουσιοδοτημένο εξειδικευμένο τεχνίτη. Το ίδιο ισχύει για εξαρτήματα και συμπληρωματικά τμήματα.</p>
<p>SLD Jamstvo za izdelek Pismo poudarjamo, da po zakonu jamstva za izdelek nismo odgovorni za škodo, ki bi nastala zaradi uporabe našega izdelka, prav tako tudi ne za škodo ki bi nastala zaradi nepravilnega popravila izdelka ali pri napačni zamenjavi delov, ki niso originalni deli GARDENA ali pri uporabi z naše strani potrjenih delov, ki pa niso bili vgrajeni v servisu GARDENA ali v naši pooblašteni servisni službi. Enako velja tudi za nadomestne dele in opremo.</p>
<p>RO Responsabilitatea legala a produsului Menționăm în mod expres ca, în concordanță cu responsabilitatea legala a produsului, nu suntem răspunzători de nici un accident provocat de produsele noastre dacă se datorează reparării necorespunzătoare sau dacă piesele de schimb nu sunt originale GARDENA sau aprobate de GARDENA, sau dacă reparațiile nu au fost efectuate de un Centru de Service GARDENA sau un specialist autorizat. Aceleași prevederi se aplică și pieselor de schimb și accesoriilor.</p>
<p>BG Отговорност за качество: Изрично подчертаваме, че съгласно закона за отговорност за качество, ние не носим отговорност за вредите причинени от нашите уреди, ако същите са причинени от неправилен ремонт или при подмяната на части не са използвани оригинални части на GARDENA или части одобрени от нас и ремонта не е извършен от сервиз на GARDENA или оторизиран специалист. Същото важи за допълнителните части и принадлежности.</p>
<p>EST Tootevastutus: Juhime teie tähelepanu sellele, et tootevastutusseaduse kohaselt ei vastuta me meie seadmete poolt põhjustatud kahjude eest, kui need on tekkinud asjatundmatu paranduse tagajärjel või kui detaili vahetamisel ei kasutatud GARDENA originaalvaruosid ega meie poolt kasutada lubatud varuosid ja kui parandustööd ei ole teinud GARDENA klienditeenindusspetsialistid ega meie volitatud spetsialistid. Sama kehtib lisadetailide ja tarvikute kohta.</p>
<p>LT Atsakomybė už produkciją: Nurodome, kad remdami Atsakomybės už produkciją įstatymu, neatsakome už nuostolius, sukeltus mūsų prietaisų, jei jie atsirado dėl netinkamo remonto, arba, jei keičiant dalis, buvo naudojami neoriginalios GARDENA dalys arba dalys, kurių mes neleidome naudoti, o remontą atliko ne GARDENA servisas arba neįgaliotasis specialistas. Tas pats galioja papildomoms dalims ir priedams.</p>
<p>LV Produkta atbildība: Mēs skaidri norādām uz to, ka saskaņā ar Produktu atbildības likumu, mēs neatbildam par mūsu iekārtu radītiem zaudējumiem, ciktāl tos ir izraisījis neatbilstošs remonts vai daļu nomaiņa ar neoriģinālām GARDENA daļām vai ne ar mūsu norādītajām detaļām un remontu nav veicis GARDENA serviss vai pilnvarots speciālists. Tas pats attiecas uz papildinošajām daļām un piederumiem.</p>

<p>D EG-Konformitätserklärung</p> <p>Der Unterzeichnete Husqvarna AB, 561 82 Huskvarna, Sweden bestätigt, dass die nachfolgend bezeichneten Geräte in der von uns in Verkehr gebrachten Ausführung die Anforderungen der harmonisierten EU-Richtlinien, EU-Sicherheitsstandards und produktspezifischen Standards erfüllen.</p> <p>Bei einer nicht mit uns abgestimmten Änderung der Geräte verliert diese Erklärung ihre Gültigkeit.</p>	<p>PL Deklaracja zgodności Unii Europejskiej</p> <p>Husqvarna AB, 561 82 Huskvarna, Sweden potwierdza, że poniżej określone urządzenia w wersji oferowanej przez nas do sprzedaży spełniają wymagania zharmonizowanych dyrektyw Unii Europejskiej, standardu bezpieczeństwa Unii Europejskiej i standardu specyficznych dla tego typu produktów. W przypadku zmiany urządzenia, która nie została z nami uzgodniona, niniejsza deklaracja traci moc obowiązywania.</p>	<p>Bezeichnung der Geräte: Tauch-Druckpumpe Description of the units: Submersible Pressure Pump Désignation du matériel : Pompe immergée pour arrosage Omschrijving van de apparaten: Produktbeskrivning: Dömpel-drukpoerpomp Beskrivelse af produktet: Dränkbar Tryckpump Laitteiden nimitys: Dyk- / trykumppe Descrizione dei prodotti: Uppropainerpumpu Descripción de la mercancía: Pompa sommersa a pressione Descrição dos aparelhos: Bomba sumergible a presión Nazwa urządzenia: Bomba submersível de pressão Pompa zanurzaniowo-ciśnieniowa A készülékek megnevezése: Merülő nyomószivattyú Označení přístrojů: Ponorné tlakové čerpadlo Označenie zariadenia: Ronorné tlakové čerpadlo Ονομασία της συσκευής: Βυθιζόμενη αντλία πίεσης Opis naprave: Podorna tlačna črpalka Descrierea articolelor: Pompă submersibilă de presiune Обозначение на уредите: Погълвяема дълбочинна помпа Seadméte nimetus: Uputatav pump Prietaisų pavadinimas: Panardinami slėginiai siurbliai Iekārtu apzīmējums: Legremdžjams spiediēnsūknis</p>	<p>Typen: Types: Types : Type: Typ: Typer: Tyypit: Típi: Tipos: Tipos: Tyru: Tipusok: Tyru: Typ: Típtoi: Típi: Típurí: Типове: Tíübid: Típai: Típi:</p>	<p>Art.-Nr.: Art. No.: Référéncie : Art.n.r.: Art.n.r.: Tuoten:o Art.: Art. No: Art. no: Nr artykulu: Cikkszám: Císlo artiklu: Art.: Αριθ. είδους: Art št.: Nr art.: Αρτ. номер: Toote nr : Gaminio nr.: Izstr. :</p>
<p>GB EU Declaration of Conformity</p> <p>The undersigned Husqvarna AB, 561 82 Huskvarna, Sweden hereby certifies that, when leaving our factory, the units indicated below are in accordance with the harmonised EU guidelines, EU standards of safety and product specific standards.</p> <p>This certificate becomes void if the units are modified without our approval.</p>	<p>H EU-Megfelelőségi nyilatkozat</p> <p>Alulírott, a Husqvarna AB, 561 82 Huskvarna, Sweden igazolja azt, hogy az alábbiakban megnevezett készülékek, az általunk forgalomba hozott kivitelben teljesítik a harmonizációs EU-irányelvek, az EU biztonsági szabványok és a termékek jellemző szabványok követelményeit. Ha a készülékeken a mi beleegyezésünk nélkül változtatást végeznek, akkor ez a nyilatkozat érvényét veszti.</p>	<p>EU-Richtlinien: EU directives: Directives européennes : EU-richtlijnen: EU-directiv: EU Retningslinier: EY-direktíviiv: Directive UE: Normativa UE: Directrizes da UE: Dyrektywy Unii Europejskiej: EU-irányelvek: Směrnice EU: EU-Predpisy: Οδηγίες της ΕΕ: ES-smernice: Directive UE: ЕС-директиви: Eli direktiivid: ES direktivtyos: ES-direktivas:</p>	<p>5500/3 6000/4</p>	<p>1461 1468</p> <p>EN ISO 12100 EN 60335-1 EN 60335-2-41</p>
<p>F Certificat de conformité aux directives européennes</p> <p>Le constructeur, soussigné : Husqvarna AB, 561 82 Huskvarna, Sweden déclare qu'à la sortie de ses usines le matériel neuf désigné ci-dessous était conforme aux prescriptions des directives européennes énoncées ci-après et conforme aux règles de sécurité et autres règles qui lui sont applicables dans le cadre de l'Union européenne.</p> <p>Toutte modification portée sur ce produit sans l'accord express de GARDENA supprime la validité de ce certificat.</p>	<p>CZ Prohlášení o shodě EU</p> <p>Podepsaný Husqvarna AB, 561 82 Huskvarna, Sweden potvrzuje, že dále uvedené přístroje v námi do provozu uvedeném provedení splňují požadavky harmonizovaných směrní EU, bezpečnostních norem EU a norem specifických pro výrobek. Při námi neschválené změně přístrojů ztrácí toto prohlášení platnost.</p>	<p>2006/42/EG 2004/108/EG 93/68/EG 2006/95/EG</p>	<p>Harmonisierte EN:</p>	<p>Ulm, den 01.06.2008 Ulm, 01.06.2008 Fait à Ulm, le 01.06.2008 Ulm, 01-06-2008 Ulm, 2008.06.01 Ulm, 01.06.2008 Ulmissa, 01.06.2008 Ulm, 01.06.2008 Ulm, 01.06.2008 Ulm, 01.06.2008 Ulm, 01.06.2008 Ulm, 01.06.2008 Ulm, 01.06.2008 Ulm, 01.06.2008 Ulm, 01.06.2008 Ulm, 01.06.2008 Ulm, 01.06.2008 Ulm, 01.06.2008 Ulm, 01.06.2008 Ulm, 01.06.2008</p>
<p>NL EU-overeenstemmingsverklaring</p> <p>Ondergetekende Husqvarna AB, 561 82 Huskvarna, Sweden bevestigt, dat de volgende genoemde apparaten in de door ons in de handel gebrachte uitvoering voldoen aan de eis van, en in overeenstemming zijn met de EU-richtlijnen, de EU-veiligheidsstandaard en de voor het product specifieke standaard.</p> <p>Bij een niet met ons afgestemde verandering aan de apparaten verliest deze verklaring haar geldigheid.</p>	<p>GR Δήλωση Συμμόρφωσης προς τις Οδηγίες της ΕΕ</p> <p>Η υπογράφουσα Husqvarna AB, 561 82 Huskvarna, Sweden δηλώνει, ότι τα εξής αναφερόμενα εκδοόμενα από την εταιρία μας προϊόντα ανταποκρίνονται σε όλες τις εναρμονισμένες προδιαγραφές της ΕΕ, στα πρότυπα ασφαλείας της ΕΕ και στα ειδικά για το προϊόν πρότυπα. Σε μία μη συμφωνημένη με την εταιρία μας τροποποίηση των συσκευών αυτή η δήλωση χάνει την ισχύ της.</p>	<p>Hinterlegte Dokumentation: GARDENA Technische Dokumentation, E. Renn 89079 Ulm</p> <p>Deposited Documentation: GARDENA Technical Documentation, E. Renn 89079 Ulm</p> <p>Documentation déposée : Documentation technique GARDENA, E. Renn 89079 Ulm</p> <p>Anbringningsjahr der CE-Kennzeichnung: Year of CE marking: Année d'apposition du marquage CE : Installatiejaar van de CE-aanduiding: Märkningsår: CE-Märkningsår: CE-mérkin kiinnitysvuosi: Anno di applicazione della certificazione CE: Colocación del distintivo CE: Ano de marcação pela CE: Rok nadania oznakowania CE: CE-jelzés elhelyezésének éve: Rok umístění značky CE: Rok udelenia značky CE: Ετος σήματος CE: Leto namestitve CE-oznake: Anul de marcare CE: Година на поставяне на CE-маркировка: CE-márgistuse paigaldamise aasta: Metai, kuriais pažymėta CE-ženklui: CE-marķējuma uzlikšanas gads:</p>	<p>2008</p>	<p>Der Bevollmächtigte Authorised representative Le mandataire De gevolmachtigde Auktoriserad representant Autoriseret representant Valtuutettu edustaja Persona delegata La persona autorizada O reprezentante Pelnomocnik Meghatalmazott Zplnomocnēnc Spilnemocnený Ο εξουσιοδοτημένος Rooblaščeneć Conducerea tehnică Упълномощен Volitatud esindaja Igalotasis atstovas Pilnvarotā persona</p> <p> Peter Lameli Vice President</p>
<p>S EU Tillverkarintyg</p> <p>Undertecknad firma Husqvarna AB, 561 82 Huskvarna, Sweden intyggar härmed att nedan nämnda produkter överensstämmer med EU:s direktiv, EU:s säkerhetsstandard och produktspecifikation.</p> <p>Detta intyg upphör att gälla om produkten ändras utan vårt tillstånd.</p>	<p>SK EU-Vyhlasenie o zhode</p> <p>Nižšie uvedená firma Husqvarna AB, 561 82 Huskvarna, Sweden vyhlasuje, že uvedené zariadenia, ktoré sme uviedli na trh v ich vyhotovení splňajú požiadavky harmonizovaných predpisov EU, bezpečnostných štandardov EÚa výrobnospecifických štandardov. Pri zmene zariadenia, ktorá nebola odsúhlasená výrobcom stráca toto vyhlásenie platnosť.</p>			
<p>DK EU Overensstemmelse certifikat</p> <p>Undertegnede Husqvarna AB, 561 82 Huskvarna, Sweden bekræfter hermed, at enheder listet herunder, ved afsendelse fra fabrikken, er i overensstemmelse med harmoniserede EU retningslinier, EU sikkerheds standarder og produkt specifikations standarder.</p> <p>Dette certifikat træder ud af kraft hvis enhederne er ændret uden vor godkendelse.</p>	<p>SLO EV-izjava o skladnosti</p> <p>Podpisani proizvajalec »Husqvarna AB, 561 82 Huskvarna, Sweden« s podpisom potrjuje, da sledeče opisana naprava, ki smo jo poslali na tržišče izpolnjuje zahteve harmoniziranih standardov ES-smernic, ES-varnostnih standardov in izdelku specifičnih standardov. V primeru spremembe na napravi brez našega pisnega dovoljenja ta izjava izgubi svoj pomen in veljavnost.</p>			
<p>FI EY-vaatimustenmukaisuusvakuutus</p> <p>Allekirjoittanut Husqvarna AB, 561 82 Huskvarna, Sweden vakuuttaa, että allamainitut laitteet täyttävät tehtaaltamme lähtießään yhdenmukaistettujen EY-direktiivien, EY-turvallisuusstandardien ja tuotekohtaisten standardien vaatimukset.</p> <p>Laitteisiin tehdyt muutokset, joista ei ole sovittu kanssamme, johtavat tämän vakuutuksen raukeamiseen.</p>	<p>RO UE-Certificat de conformitate</p> <p>Prin prezenta Husqvarna AB, 561 82 Huskvarna, Sweden, certifica faptul ca, in momentul in care produsele mentionate mai jos ies din fabrica sunt in concordanță cu directivele UE, standardele de siguranță UE și standardele specifice ale produsului UE. Acest certificat devine nul in cazul modificării aparatului fără aprobarea noastră.</p>			
<p>I Dichiarazione di conformità alle norme UE</p> <p>La sottoscritta Husqvarna AB, 561 82 Huskvarna, Sweden certifica che il prodotto qui di seguito indicato, nei modelli da noi commercializzati, è conforme alle direttive armonizzate UE nonché agli standard di sicurezza e agli standard specifici di prodotto.</p> <p>Qualunque modifica apportata al prodotto senza nostra specifica autorizzazione invalida la presente dichiarazione.</p>	<p>BG ЕС-Декларация за съответствие</p> <p>Подписаната фирма Husqvarna AB, 561 82 Huskvarna, Sweden декларира, че описаните по-долу уреди, пуснати в продажба съгласно нашата спецификация, изпълняват изискванията на хармонизираните ЕС-директиви, ЕС-станданти за безопасност и специфичните производствени стандарти. При промяна на уреда, която не е съгласувана с нас, тази декларация губи своята валидност.</p>			
<p>E Declaración de conformidad de la UE</p> <p>El que subscribe Husqvarna AB, 561 82 Huskvarna, Sweden declara que la presente mercancía, objeto de la presente declaración, cumple con todas las normas de la UE, en lo que a normas técnicas, de homologación y de seguridad se refiere.</p> <p>En caso de realizar cualquier modificación en la presente mercancía sin nuestra previa autorización, esta declaración pierde su validez.</p>	<p>EST ELI vastavusdeklaratsioon</p> <p>Allakirjutanu Husqvarna AB, 561 82 Huskvarna, Sweden kinnitab, et kirjeldatud seade vastab meie poolt ringlusse viidud kujul ELI harmoniseeritud direktiividele, ELi ohutusstandarditele ja tootega seotud standarditele. Meiega kooskõlastamata muudatused tegemise korral seadmelt kaotab see deklaratsioon kehtivuse.</p>			
<p>P Certificado de conformidad de la UE</p> <p>Os abaixo mencionados Husqvarna AB, 561 82 Huskvarna, Sweden Por este meio certificam que ao sair da fábrica os aparelhos abaixo mencionados estão de acordo com as diretivas harmonizadas da UE, padrões de segurança e de produtos específicos.</p> <p>Este certificado ficará nulo se as unidades forem modificadas sem a nossa aprovação.</p>	<p>LV ES-atbilstības deklarācija</p> <p>Parakstīstiesies Husqvarna AB, 561 82 Huskvarna, Sweden, Vācija apstiprina, ka sekojoši apzīmētās iekārtas, kuras mēs izplatām, savā izpildījumā atbilst harmonizētajām ES direktīvām, ES drošības standartiem un produkta specifiskajiem standartiem.</p> <p>Ar mūsu neapstiprinātām izmaiņām iekārtā šī deklarācija zaudē savu derīgumu.</p>			

Deutschland/Germany

GARDENA GmbH
Central Service
Hans-Lorenser-Straße 40
D-89079 Ulm
Produktfragen:
(+49) 731490-123
Reparaturen:
(+49) 731490-290
service@gardena.com

Albania

COBALT Sh.p.k.
Rr. Siri Kodra
1000 Tirana

Argentina

Husqvarna Argentina S.A.
Av.del Libertador 5954 -
Piso 11 - Torre B
(C1428ARF) Buenos Aires
Phone: (+54) 11 5194 5000
info.gardena@
ar.husqvarna.com

Armenia

Garden Land Ltd.
61 Tigran Mets
0005 Yerevan

Australia

Husqvarna Australia Pty. Ltd.
Locked Bag 5
Central Coast BC
NSW 2252
Phone: (+61) (0)243527400
customer.service@
husqvarna.com.au

Austria/Österreich

Husqvarna Austria GmbH
Consumer Products
Industriezeile 36
4010 Linz
Tel.: (+43)732.770101-90
consumer.service@
husqvarna.at

Azerbaijan

Firm Progress
a. Aliyev Str. 26A
1052 Baku

Belgium

GARDENA Belgium NV/SA
Sterrebeekstraat 163
1930 Zaventem
Phone: (+32) 27209212
Mail: info@gardena.be

Bosnia/Herzegovina

SILK TRADE d.o.o.
Industrijska zona Bukva bb
74260 Tešanj

Brazil

Husqvarna do Brasil Ltda
Av. Francisco Matarazzo,
1400 – 19º andar
São Paulo – SP
CEP:05001-903
Tel: 0800-112252
marketing.br.husqvarna@
husqvarna.com.br

Bulgaria

Хускварна България ЕООД
Бул. „Андрей Ляпчев“ № 72
1799 София
Тел.: (+359)0 2/9 75307 6
www.husqvarna.bg

Canada/USA

GARDENA Canada Ltd.
100 Summerlea Road
Brampton, Ontario L6T 4X3
Phone: (+1) 9057929330
info@gardenacanada.com

Chile

Maquinarias Agroforestales
Ltda. (Maga Ltda.)
Santiago, Chile
Avda. Chesterton
8355 comuna Las Condes
Phone: (+56) 2 202 4417
Dalton@maga.cl
Zipcode:7560330

Temuco, Chile

Avda. Valparaíso # 01466
Phone: (+56) 45 222 126
Zipcode: 4780441

China

Husqvarna(China)Machinery
Manufacturing Co., Ltd.
No.1355, Jia Xin Rd.,
Ma Lu Zhen, Jia Ding Dist.,
Shanghai
201801
Phone: (+86) 21 59159629
Domestic Sales
www.gardena.com.cn

Colombia

Husqvarna Colombia S.A.
Calle 18 No. 68 D-31, zona
Industrial de Montevideo
Bogotá, Cundinamarca
Tel. 571 2922700ext. 105
jairo.salazar@
husqvarna.com.co

Costa Rica

Compania Exim
Euroiberoamericana S.A.
Los Colegios, Moravia,
200metrosalSurdeColegio
Saint Francis - San José
Phone: (+506) 2976883
exim_euro@racsa.co.cr

Croatia

SILK ADRIA d.o.o.
Josipa Lončara 3
10090 Zagreb
Phone: (+385)13794 580
silk.adria@zg.t-com.hr

Cyprus

Med Marketing
17 Digeni Akrita Ave
P.O. Box 27017
1641 Nicosia

Czech Republic

Husqvarna Česko s.r.o.
Türkova 2319/5b
14900 Praha 4 – Chodov
Bezplatná infolinka :
800 100 425
servis@cz.husqvarna.com

Denmark

GARDENA/ Husqvarna
Consumer Outdoor Products
Salgsafdelning Danmark
Box 9003
S-200 39 Malmö
info@gardena.dk

Dominican Republic

BOSQUESA, S.R.L
Carretera Santiago Licey
Km. 5 ½
Esquina Copal II,
Santiago,DominicanRepublic
Phone: (+809) 736-0333
joserbosquesa@claro.net.do

Ecuador

Husqvarna Ecuador S.A.
AruposE1-181y10deAgosto
Quito, Pichincha
Tel. (+593) 22800739
francisco.jacome@
husqvarna.com.ec

Estonia

Husqvarna Eesti OÜ
Consumer Outdoor Products
Kesk tee 10, Aaviku küla
Rae vald
Harju maakond
75305 Estonia
kontakt.etj@husqvarna.ee

Finland

Oy Husqvarna Ab
Consumer Outdoor Products
Lautatarhankatu 8 B/PL 3
00581 HELSINKI
info@gardena.fi

France

GARDENA France
Immeuble Expositiel
9-11alléesdesPierresMayettes
ZACdesBarbannièrs,B.P.99
-F.92232GENNEVILLIERS
cedex
Tél. (+33) 0140853040
service.consommateurs@
gardena.fr

Georgia

ALD Group
Belashvili 8
1159 Tleilisi

Great Britain

Husqvarna UK Ltd
Preston Road
Aycliffe Industrial Park
Newton Aycliffe
County Durham
DL5 6UP
info.gardena@
husqvarna.co.uk

Greece

HUSQVARNA ΕΛΛΑΣ Α.Ε.Β.Ε.
Υψηλά Ηφαίστου 33Α
Βλ. Πτε. Κορυπτιού
194 00 Κορυπτιού Αττικής
V.A.T. EL094094640
Phone:(+30)210 6620225
info@husqvarna-consumer.gr

Hungary

Husqvarna Magyarország Kft.
Ezred u. 1-3
1044 Budapest
Telefon: (+36) 1 251-4161
vevoszolgalat.husqvarna@
husqvarna.hu

Iceland

Ö. Johnson & Kaaber
Tunguhalsi 1
110 Reykjavik
ooj@ojk.is

Ireland

Husqvarna UK Ltd
Preston Road
Aycliffe Industrial Park
Newton Aycliffe
County Durham
DL5 6UP
info.gardena@
husqvarna.co.uk

Italy

Husqvarnaitalia S.p.A.
Via Como 72
23868 VALMADRERA (LC)
Phone: (+39) 0341.203.111
info@gardenaitalia.it

Japan

KAKUICHI Co. Ltd.
Sumitomo Realty &
Development Kojimachi
BLDG., 8F
5-1 Nibanncho
Chiyoda-ku
Tokyo 102-0084
Phone: (+81) 332644721
m_ishihara@kaku-ichi.co.jp

Kazakhstan

LAMED Ltd.
155/1, Tazhibayevoi Str.
050060 Almaty
IP Schmidt
Abayavenue 3B
110 005 Kostanay

Kyrgyzstan

Alye Maki
av. Moladaya Guardir J 3
720014
Bishkek

Latvia

Husqvarna Latvija
Consumer Outdoor Products
Bākūžu iela 6
LV-1024 Rīga
info@husqvarna.lv

Lithuania

UAB Husqvarna Lietuva
Consumer Outdoor Products
Ateities pl. 77C
LT-52104 Kaunas
centras@husqvarna.lt

Luxembourg

Magasins Jules Neuberg
39, rue Jacques Stas
Luxembourg-Gasperich 2549
Case Postale No. 12
Luxembourg 2010
Phone: (+352) 401401
api@neuberg.lu

Mexico

AFOSA
Av. Lopez Mateos Sur #5019
Col. La Calma 45070
Zapopan, Jalisco
Mexico
Phone: (+52) 33 381 8-3434
icomejo@afosa.com.mx

Moldova

Comvel S.R.L.
290A Muncesti Str.
2002 Chisinau
info.gardena@
husqvarna.com

Netherlands

GARDENA Nederland B.V.
Postbus 50176
1305 AD ALMERE
Phone: (+31) 365210000
info@gardena.nl

Neth. Antilles

Jonka Enterprises N.V.
Sta. Rosa Weg 196
P.O. Box 8200
Curaçao
Phone: (+599) 97676655
pgm@jonka.com

New Zealand

Husqvarna New Zealand Ltd.
PO Box 76-437
Manukau City 2241
Phone: (+64) (0) 9 9202410
support.nz@husqvarna.co.nz

Norway

GARDENA
Husqvarna Consumer
Outdoor Products
Salgskontor Norge
Kleiverveien 6
1540 Vestby
info@gardena.no

Peru

Husqvarna Perú S.A.
Jr. Ramón Cárcamo 710
Lima 1
Tel: (+51)13320400 ext.416
juan.remuzgo@
husqvarna.com

Poland

Husqvarna
Poland Spółkazo. o.
ul. Wysokiego 15 b
03-371 Warszawa
Phone: (+48) 223309600
gardena@gardena.pl

Portugal

Husqvarna Portugal, SA
Lagoa - Albarraque
2635 - 595 Rio de Mouro
Tel.: (+351) 21922 85 30
Fax : (+351) 21922 85 36
info@gardena.pt

Romania

Madex International Srl
Soseaua Odaili 117-123,
RO 013603
Bucureşti, S1
Phone: (+40) 21352.76.03
madex@ines.ro

Russia

ООО „Хускварна“
141400, Московская обл.,
г. Химки,
улица Ленинградская,
владение 39, стр.6
Бизнес Центр
„Химки Бизнес Парк“,
помещение ОВ02_04

Serbia

Domel d.o.o.
Autoput za Novi Sad bb
11273 Belgrade
Phone: (+381) 1 18 48 88 12
miroslav.jejina@domel.rs

Singapore

Hy-Ray PRIVATE LIMITED
40 Jalan Pemimpin
#02-08 Tat Ann Building
Singapore 577185
Phone: (+65) 6253 2277
shiyang@hyray.com.sg

Slovak Republic

Husqvarna Česko s.r.o.
Türkova 2319/5b
Col. La Calma 4 – Chodov
Bezplatná infolinka:
800 154 044
servis@sk.husqvarna.com

Slovenia

Husqvarna Austria GmbH
Consumer Products
Industriezeile 36
4010 Linz
Tel.: (+43)732 770101-90
consumer.service@
husqvarna.at

South Africa

Husqvarna
South Africa (Pty) Ltd
Postnet Suite 250
Private Bag X6,
Cascaades, 3202
South Africa
Phone: (+27) 33 846 9700
info@gardena.co.za

Spain

Husqvarna España S.A.
C/Basauri, nº 6
La Florida
28023 Madrid
Phone: (+34) 917080500
atencioncliente@gardena.es

Suriname

Agrofix n.v.
Verlengde Hogestraat #22
Phone: (+597) 472426
agrofix@sr.net
Pobox : 2006
Paramaribo
Suriname-South America

Sweden

Husqvarna AB
S-56182 Huskvarna
info@gardena.se

Switzerland/Schweiz

Husqvarna Schweiz AG
Consumer Products
Industriestrasse 10
5506 Mägenwil
Phone: (+41) (0)848800464
info@gardena.ch

Turkey

GARDENA Dost Diş Ticaret
Mümesillik A.Ş.
Sanayi Çad. Adil Sokak
No: 1/BKartal
34873 Istanbul
Phone: (+90) 2163893939
info@gardena-dost.com.tr

Ukraine / Україна

ТОВ «Хусварна Україна»
вул. Васильківська, 34,
офіс 204-т
03022, Київ
Тел. (+38) 044 498 39 02
info@gardena.ua

Uruguay

FELI SA
Entre Rios 1083 CP 11800
Montevideo - Uruguay
Tel: (+598) 22031844
info@felisa.com.uy

Venezuela

CorporaciónCasayJardinC.A.
Av. Caroní, Edif. Trezmen, PB.
Colinas de Bello Monte.
1050 Caracas.
Tlf: (+58) 212 992 33 22
info@casayjardin.net.ve

1461-20.960.05/0611

© GARDENA Manufacturing GmbH
D-89070 Ulm
http://www.gardena.com