**Art. 1197**

- |            |  |
|------------|--|
| <b>D</b>   | <b>Gebrauchsanweisung</b><br>Wasserverteiler automatic             |
| <b>GB</b>  | <b>Operating Instructions</b><br>Water Distributor automatic       |
| <b>F</b>   | <b>Mode d'emploi</b><br>Sélecteur automatic                        |
| <b>NL</b>  | <b>Gebruiksaanwijzing</b><br>Waternverdeler automatic              |
| <b>S</b>   | <b>Bruksanvisning</b><br>Vattenfördelare automatic                 |
| <b>DK</b>  | <b>Brugsanvisning</b><br>Vandfordeler automatic                    |
| <b>FIN</b> | <b>Käyttöohje</b><br>Vedenjakelunohjain automatic                  |
| <b>N</b>   | <b>Bruksanvisning</b><br>Vannfordeler automatic                    |
| <b>I</b>   | <b>Istruzioni per l'uso</b><br>Distributore d'acqua automatic      |
| <b>E</b>   | <b>Manual de instrucciones</b><br>Distribuidor automatic           |
| <b>P</b>   | <b>Instruções de utilização</b><br>Distribuidor de água automatic  |
| <b>EST</b> | <b>Kasutusjuhend</b><br>Kastmisjaotur automatic                    |
| <b>LT</b>  | <b>Ekspluatavimo instrukcija</b><br>Vandens skirstytuvas automatic |
| <b>LV</b>  | <b>Lietošanas instrukcija</b><br>Ūdens sadalītājs automatic        |

# GARDENA Distributore d'acqua automatic



Questa è la traduzione dal testo originale tedesco delle istruzioni per l'uso. Si raccomanda di leggere attentamente le istruzioni e di seguire le avvertenze riportate. Si raccomanda innanzitutto di familiarizzarsi con il prodotto, con l'utilizzo corretto nonché le informazioni di sicurezza.



Per motivi di sicurezza, i bambini e i ragazzi al di sotto dei 16 anni e coloro che non abbiano preso visione delle presenti istruzioni d'uso, non devono utilizzare il prodotto. Per motivi di sicurezza i disabili mentali devono utilizzare il prodotto solo sotto la supervisione di un responsabile.

→ Conservare le istruzioni per l'uso in un luogo sicuro.

## Indice

1. Modalità d'impiego del GARDENA Distributore d'acqua automatic .....	59
2. Norme di sicurezza .....	60
3. Montaggio .....	60
4. Messa in funzione .....	60
5. Utilizzo .....	61
6. Messa fuori servizio .....	63
7. Manutenzione .....	63
8. Anomalie di funzionamento .....	64
9. Dati tecnici .....	65
10. Assistenza / Garanzia .....	65

## 1. Modalità d'impiego del GARDENA Distributore d'acqua automatic

### Utilizzo conforme alle prescrizioni:

Abbinato al GARDENA Computer per irrigazione 1864/1866 / (1814 per GB ed F), il distributore d'acqua provvede al controllo completamente automatico di 2 e massimo 6 linee d'irrigazione.

Il distributore d'acqua è un prodotto destinato al settore hobbistico privato, da utilizzarsi **esclusivamente** all'aperto per alimentare irrigatori e sistemi di irrigazione.

Il suo utilizzo è particolarmente indicato nei casi in cui la pressione dell'acqua non sia sufficiente ad azionare contemporaneamente tutti gli accessori o i sistemi d'irrigazione esistenti o quando si presenta la necessità di irrigare zone diverse con fabbisogno idrico differenziato.

Può essere usato in modalità completamente automatica, abbinandolo al GARDENA Computer per irrigazione, o manualmente, aprendo e chiudendo il rubinetto dell'acqua.

Il rispetto delle presenti istruzioni per l'uso è essenziale per un uso corretto del prodotto.

### Da osservare



#### PERICOLO di lesioni personali!

**Il distributore d'acqua non deve essere impiegato per usi industriali o con sostanze chimiche, generi alimentari, liquidi infiammabili ed esplosivi.**

## 2. Norme di sicurezza

Se il distributore automatico d'acqua viene collocato più in basso degli irrigatori, il dislivello non deve superare 1,5 metri.

Per garantire il funzionamento del distributore automatico d'acqua è necessaria una pressione d'esercizio minima di 1 bar. Se sono allacciati troppi apparecchi su una linea è possibile che la pressione scenda sotto 1 bar e il distributore d'acqua non si lasci commutare. Per aumentare la pressione si raccomanda di installare sul lato entrata la GARDENA Presa rubinetto **2801 / 2817** con tubi flessibili  $\frac{3}{4}$ ".

Per via della funzione di commutazione del distributore d'acqua possono formarsi delle gocce d'acqua sui punti di uscita durante l'ulteriore commutazione.

**Attenzione:** al termine dell'irrigazione, l'apparecchio più in alto si vuota cedendo l'acqua all'apparecchio più in basso.

Se vi è della sabbia nell'acqua si deve installare un prefiltro.

Il distributore d'acqua non funziona in combinazione con autoclavi, poiché presentano sbalzi di pressione eccessivi.

Per un funzionamento sicuro si devono utilizzare solo accessori originali GARDENA.

Le uscite possono essere azionate esclusivamente in sequenza.

La quantità minima di prelievo per un funzionamento sicuro del distributore d'acqua è di 20 l/h. Per il comando del sistema Micro-Drip sono ad esempio necessari almeno 10 gocciolatori da 2 litri.

Non è consentito installare l'apparecchio base Micro-Drip sul lato entrata del distributore d'acqua.

## 3. Montaggio

### Montare la piastra di fissaggio:

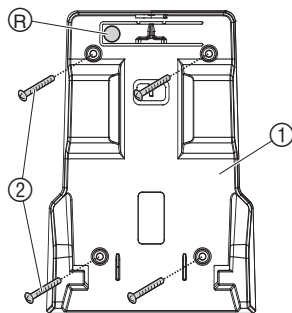

Il distributore d'acqua può essere montato sul pavimento o sul muro (entrata in alto) per mezzo della piastra di fissaggio ①.

1. Utilizzare la piastra di fissaggio come sagoma per tracciare i fori ① ed eseguire 4 fori con un trapano.
2. Avvitare saldamente la piastra di fissaggio per mezzo di 4 viti ② (non in dotazione).

### Bloccare il distributore d'acqua:

→ Montare il distributore d'acqua dall'alto sulla piastra di fissaggio ① finché non scatta in posizione.

### Sbloccare il distributore d'acqua:

→ Premere il pulsante di sblocco (R) e sfilare il distributore d'acqua tirandolo verso l'alto.

## 4. Messa in funzione

### Allacciare il distributore d'acqua:

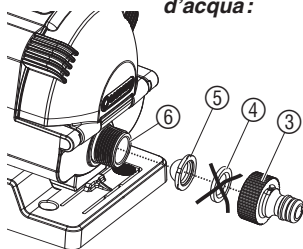

### Lato entrata:

1. Prelevare la guarnizione in gomma ④ dalla presa rubinetto ③ e montare al suo posto il filtro ⑤.
2. Avvitare la presa rubinetto ③ sull'allacciamento del lato entrata ⑥ e collegare con il computer per irrigazione o il rubinetto dell'acqua per mezzo di un tubo flessibile.

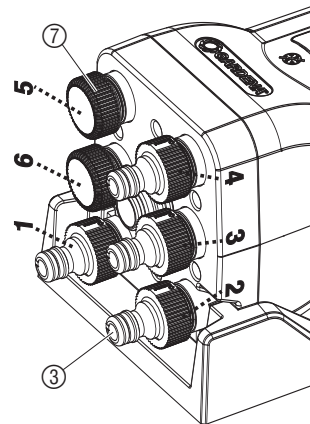
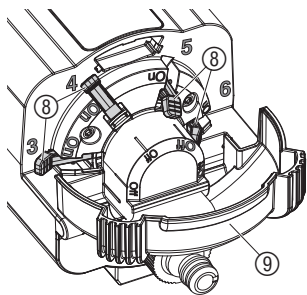

### Lato uscita :

Si possono usare da 2 a 6 uscite. Le uscite **1** e **2** devono essere utilizzate in ogni caso. Le uscite da **3** a **6** possono essere azionate per mezzo delle leve di flusso **8**. Il volume di fornitura include 5 prese rubinetto **3** e 3 calotte terminali **7**. Le uscite non utilizzate devono essere chiuse per mezzo delle calotte terminali **7**.

### Regolazione delle leve di flusso (On / Off) :

1. Aprire il coperchio di protezione **9**.
2. Spostare su **On** le leve di flusso **8** delle uscite utilizzate (ad es. **3** e **4**).
3. Spostare su **Off** le leve di flusso **8** delle uscite non utilizzate (ad es. **5** e **6**).
4. Chiudere il coperchio di protezione **9** e farlo scattare in posizione.

### Allacciare le uscite utilizzate / non utilizzate :

1. Avvitare le prese rubinetto **3** sulle uscite utilizzate (ad es. da **1** a **4**).
2. Chiudere le uscite non utilizzate (ad es. **5** e **6**) per mezzo delle calotte terminali **7**.
3. Collegare le uscite utilizzate (**1** - **4**) con le utenze.

### Nota importante :

Vi deve essere corrispondenza tra le leve di flusso (**On / Off**) e le uscite (**utilizzate / non utilizzate**).

I numeri dei programmi del computer per irrigazione devono corrispondere con le uscite utilizzate.

## 5. Utilizzo

### Regolare l'uscita aperta sul distributore d'acqua :

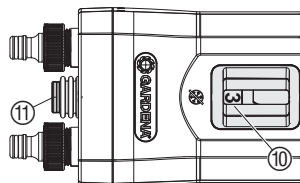

### Impiego con computer per irrigazione :

Dietro la finestra d'ispezione **10** viene visualizzata l'uscita aperta. Per irrigare (a mano) da un'altra uscita o se non è data la corrispondenza uscita aperta / programma del computer per irrigazione, si può selezionare l'uscita aperta desiderata per mezzo del selettore **11**.

- Premere il selettore **11** tante volte finché l'uscita aperta desiderata (ad es. **3**) non appare nella finestra d'ispezione **10**.

Se si utilizza il GARDENA Computer per irrigazione 1864 / 1866 si deve usare il "programma 15" (1814 "Special programme"). La pausa di 5 minuti necessaria tra i programmi per commutare il dispositivo in modo sicuro viene considerata automaticamente.

1. Impostare i programmi (tempi di irrigazione) per le uscite utilizzate.
2. Premere il selettore **11** tante volte finché l'uscita aperta visualizzata nella finestra d'ispezione **10** non corrisponde con il programma desiderato del computer per irrigazione.

**Esempio se si utilizzano 4 uscite e il programma 15 del computer per irrigazione 1864 / 1866 :**

Nel presente esempio si usano le uscite da **1 a 4**.

Programma Uscita	Start Time	Run Time	Mo	Tu	We	Th	Fr	Sa	Su
1	<b>5:00</b>	<b>0:30</b>	X				X		
2	<b>5:35</b>	<b>0:35</b>		X			X		X
3	<b>20:20</b>	<b>0:35</b>	X				X	X	
4	<b>21:00</b>	<b>0:05</b>	X		X		X		
5	<b>NESSUNA ASSEGNAZIONE</b>								
6									

Tra ogni programma viene considerata automaticamente una pausa di 5 minuti. Se i giorni di irrigazione non sono identici per tutti i giorni (ad es. programma / uscita 2), l'irrigazione ha luogo per 30 secondi sulle uscite non attive. In tal modo si assicura che il distributore d'acqua commuti sull'uscita successiva programmata (ad es. di lunedì dall'uscita 1 all'uscita 3).

**Interrompere l'irrigazione attiva:**

Se è attivo il **"programma 15"** (1814 "Special programme") si può interrompere l'irrigazione attiva attraverso il pulsante manuale del computer per irrigazione, senza che vada persa la corrispondenza tra i programmi e le uscite aperte.

→ Premere il pulsante manuale del computer per irrigazione durante l'irrigazione.

*L'irrigazione viene interrotta e il distributore d'acqua commuta sull'uscita successiva utilizzata mentre il computer per irrigazione passa al programma successivo.*

**Impiego con sensori di umidità / pioggia:**

**L'impiego del sensore di umidità 1188 / sensore pioggia 1189 è consentito solo insieme al computer per irrigazione 1864 / 1866 e al programma 15 attivo.**

Se il sensore di umidità / sensore pioggia segnala che vi è abbastanza umidità, il **"programma 15"** accorcia il tempo di irrigazione a 30 secondi perché il distributore d'acqua commuti sull'uscita successiva utilizzata. Senza il **"programma 15"** non verrebbe eseguita nessuna irrigazione. La corrispondenza tra i programmi e le uscite utilizzate andrebbe persa.

→ Rispettare le istruzioni per l'uso del computer per irrigazione.

## 6. Messa fuori servizio

**Svernamento /  
immagazzinamento:**



**ATTENZIONE !**  
Il distributore d'acqua può danneggiarsi  
giacché non è resistente al gelo!  
→ Proteggere il distributore d'acqua dal gelo.

1. Staccare gli allacciamenti.
2. Sbloccare eventualmente il distributore d'acqua e sfilarlo dalla piastra di fissaggio.
3. Conservare il distributore d'acqua in un luogo asciutto al riparo dal gelo.

**Detto luogo deve trovarsi fuori della portata dei bambini.**

## 7. Manutenzione

**Pulizia del filtro e della  
finestra d'ispezione:**

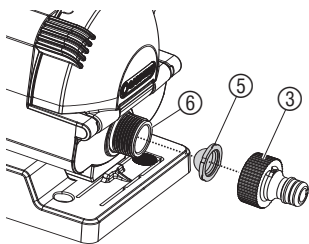

Il filtro deve essere pulito periodicamente.

1. Svitare la presa rubinetto ③.
2. Prelevare e pulire il filtro ⑤.
3. Riavvitare la presa rubinetto ③ e il filtro ⑤ sull'allacciamento del lato entrata ⑥.
4. Premere verso l'alto il gancio ⑫ della finestra d'ispezione ⑩, rimuovere e pulire la finestra d'ispezione.
5. Montare di nuovo la finestra d'ispezione ⑩.

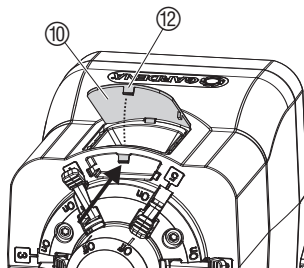

**Lavaggio del  
distributore d'acqua:**

Se il distributore d'acqua è sporco, può risentirne la funzione di commutazione. Si raccomanda di lavare a fondo il distributore d'acqua una volta all'anno.

1. Spostare su On tutte le leve di flusso e rimuovere le calotte terminali.
2. Aprire il rubinetto dell'acqua o impostare il computer per irrigazione sull'irrigazione manuale.
3. Dopo 30 secondi premere il selettore per lavare a fondo l'uscita successiva.
4. Ripetere il punto 3 per tutte le uscite.

## 8. Anomalie di funzionamento



### ATTENZIONE !

La perdita della corrispondenza tra i programmi e le uscite può causare ingenti danni a causa di un'irrigazione eccessiva o troppo esigua, giacché, in un simile caso, i programmi vengono eseguiti attraverso le uscite errate!

→ Assicurare che vi sia una corrispondenza corretta tra i programmi e le uscite.

Anomalia	Possibile causa	Rimedio
<b>Nessuna irrigazione</b>	Rubinetto chiuso.	→ Aprire il rubinetto.
	Le uscite <b>1</b> e <b>2</b> sono chiuse per mezzo della calotta terminale.	→ Allacciare le utenze sulle uscite <b>1</b> e <b>2</b> .
	Le uscite attive (leve di flusso su <b>On</b> ) sono chiuse per mezzo della calotta terminale.	→ Allacciare le utenze alle uscite attive.
	Le leve di flusso delle uscite utilizzate non sono su <b>On</b> o quelle delle uscite non utilizzate (chiuse con calotta terminale) non sono su <b>Off</b> .	→ Spostare le leve di flusso delle uscite utilizzate su <b>On</b> e quelle delle uscite non utilizzate su <b>Off</b> .
	La corrispondenza tra i programmi e le uscite (v. finestra d'ispezione) non è corretta.	→ Verificare la corrispondenza.
<b>Irrigazione attraverso l'uscita errata (ad es. corrispondenza programmin / uscite errata)</b>	Dopo aver disattivato i programmi (funzione cattivo tempo).	→ Associare l'uscita attiva (v. finestra d'ispezione) al programma desiderato agendo sul selettore.
	Selettore premuto durante l'irrigazione.	→ Non premere il selettore durante l'irrigazione.
	Sbalzi di pressione nell'autoclave.	→ Non utilizzare autoclavi.
<b>Il distributore d'acqua non commuta</b>	La pressione è inferiore a 1 bar.	→ Pulire il filtro, utilizzare sul lato entrata la presa rubinetto <b>2801 / 2817</b> con tubi flessibili $\frac{3}{4}$ ", ridurre il consumo d'acqua sull'irrigatore.
	Il distributore d'acqua è sporco.	→ Lavare a fondo il distributore d'acqua.
	Uscita attiva chiusa per mezzo della calotta terminale.	Svitare la calotta terminale. → Il distributore d'acqua commuta uscita.
<b>Solo se non si usa 1864 / 1866</b>	I giorni di irrigazione non sono identici per tutti i programmi.	→ Impostare giorni di irrigazione identici per tutti i programmi.
	Nessuna pausa di 5 minuti tra i programmi.	→ Impostare una pausa di 5 minuti tra i programmi.

Anomalia	Possibile causa	Rimedio
Solo per Art. 1864 / 1866	Vecchio modello senza programma 15.	→ Contattare il servizio di assistenza.



In caso di altre anomalie, contattare il Centro di Assistenza Tecnica GARDENA. Le riparazioni devono essere eseguite esclusivamente dai Centri di Assistenza Tecnica GARDENA o dai rivenditori autorizzati GARDENA.

## 9. Dati tecnici

Distributore d'acqua automatic Art. 1197	
Entrata:	filetto esterno 26,5 mm (G $\frac{3}{4}$ )
Uscite:	filetto esterno 6 x 26,5 mm (G $\frac{3}{4}$ )
Pressione minima di funzionamento:	1 bar
Pressione massima di funzionamento:	6 bar
Flusso minimo:	20 l/h

## 10. Assistenza / Garanzia

### Assistenza

In caso di guasto o di anomalia di funzionamento, rivolgersi al Centro Assistenza Tecnica Nazionale, tel. 199.400.169.

### Garanzia

Questo prodotto GARDENA è coperto da garanzia legale (nella Comunità Europea per 24 mesi a partire dalla data di acquisto) relativamente a tutti i difetti imputabili a vizi di fabbricazione o di materiale impiegato. Il prodotto in garanzia potrà essere, a nostra discrezione, o sostituito con uno in perfetto stato di funzionamento o riparato gratuitamente qualora vengano osservate le seguenti condizioni:

- il prodotto sia stato adoperato in modo corretto e conforme alle istruzioni e nessun tentativo di riparazione sia stato eseguito dall'acquirente o da terzi
- il prodotto sia stato spedito a spese del mittente direttamente a un Centro Assistenza GARDENA allegando il documento che attesta l'acquisto (fattura o scontrino fiscale) e una breve descrizione del problema riscontrato.

L'intervento in garanzia non estende in nessun caso il periodo iniziale.

La presente garanzia del produttore non inficia eventuali rivalse nei confronti del negoziante/rivenditore.



## **D Produkthaftung**

Wir weisen ausdrücklich darauf hin, dass wir nach dem Produkthaftungsgesetz nicht für durch unsere Geräte hervorgerufene Schäden einzustehen haben, sofern diese durch unsachgemäße Reparatur verursacht oder bei einem Teileaustausch nicht unsere Original GARDENA Teile oder von uns freigegebene Teile verwendet werden und die Reparatur nicht vom GARDENA Service oder dem autorisierten Fachmann durchgeführt wird. Entsprechendes gilt für Ergänzungsstücke und Zubehör.

## **GB Product Liability**

We expressly point out that, in accordance with the product liability law, we are not liable for any damage caused by our units if it is due to improper repair or if parts exchanged are not original GARDENA parts or parts approved by us, and, if the repairs were not carried out by a GARDENA Service Centre or an authorised specialist. The same applies to spare parts and accessories.

## **F Responsabilité**

Nous vous signalons expressément que GARDENA n'est pas responsable des dommages causés par ses appareils, dans la mesure où ces dommages seraient causés suite à une réparation non conforme, dans la mesure où, lors d'un échange de pièces, les pièces d'origine GARDENA n'auraient pas été utilisées, ou si la réparation n'a pas été effectuée par le Service Après-Vente GARDENA ou l'un des Centres SAV agréés GARDENA. Ceci est également valable pour tout ajout de pièces et d'accessoires autres que ceux préconisés par GARDENA.

## **NL Productaansprakelijkheid**

Wij wijzen er nadrukkelijk op, dat wij op grond van de wet aansprakelijkheid voor producten niet aansprakelijk zijn voor schade ontstaan door onze apparaten, indien deze door onvakkundige reparatie veroorzaakt zijn, of er bij het uitwisselen van onderdelen geen gebruik gemaakt werd van onze originele GARDENA onderdelen of door ons vrigegeven onderdelen en de reparatie niet door de GARDENA technische dienst of de bevoegde vakman uitgevoerd werd. Ditzelfde geldt voor extra-onderdelen en accessoires.

## **S Produktansvar**

Tillverkaren är inte ansvarig för skada som orsakats av produkten om skadan beror på att produkten har reparerats felaktigt eller om, vid reparation eller utbyte, andra än Original GARDENA reservdelar har använts. Samma sak gäller för kompletteringsdelar och tillbehör.

## **DK Produktansvar**

Vi gør udtrykkeligt opmærksom på at i henhold til produktansvarsloven er vi ikke ansvarlige for skader forårsaget af vores udstyr, hvis det skyldes uautoriserede reparationer eller hvis dele er skiftet ud og der ikke er anvendt originale GARDENA dele eller dele godkendt af os, eller hvis reparationerne ikke er udført af GARDENA-service eller en autoriseret fagmand. Det samme gælder for ekstra udstyr og tilbehør.

## **FIN Tuotevastuu**

Korostamme nimenomaan, että tuotevastuulain nojalla emme ole vastuussa laitteistamme johtuneista vahingoista, mikäli nämä ovat aiheutuneet epäasianmukaisesta korjauksesta tai osia vaihdettaessa ei ole käytetty alkuperäisiä GARDENA- varaosia tai hyväksymiämme osia ja korjauksen on suorittanut muu kuin GARDENA -huoltokeskus tai valtuuttamamme ammattihenkilö. Tämä pätee myös lisäosiin ja lisävarusteisiin.

## **I Responsabilità del prodotto**

Si rende espressamente noto che, conformemente alla legislazione sulla responsabilità del prodotto, non si risponde di danni causati da nostri articoli se originati da riparazioni eseguite non correttamente o da sostituzioni di parti effettuate con materiale non originale GARDENA o comunque da noi non approvato e, in ogni caso, qualora l'intervento non venga eseguito da un centro assistenza GARDENA o da personale specializzato autorizzato. Lo stesso vale per le parti complementari e gli accessori.

## **E Responsabilidad de productos**

Advertimos que conforme a la ley de responsabilidad de productos no nos responsabilizamos de daños causados por nuestros aparatos, siempre y cuando dichos daños hayan sido originados por arreglos o reparaciones indebidas, por recambios con piezas que no sean piezas originales GARDENA o bien piezas autorizadas por nosotros, así como en aquellos casos en que la reparación no haya sido efectuada por un Servicio Técnico GARDENA o por un técnico autorizado. Lo mismo es aplicable para las piezas complementarias y accesorios.

## **P Responsabilidade sobre o produto**

Queremos salientar que segundo a lei da responsabilidade do fabricante, nós não nos responsabilizaremos por danos causados pelo nosso equipamento, quando estes ocorrerem em decorrência de reparações inadequadas ou da substituição de peças por peças não originais da GARDENA, ou peças não autorizadas. A responsabilidade tornar-se-á nula também depois de reparações realizadas por oficinas não autorizadas pela GARDENA. Esta restrição valerá também para peças adicionais e acessórios.

### **EST Tootevastutus**

Juhime teie tähelepanu sellele, et tootevastutusseaduse kohaselt ei vastuta me meie seadmete poolt põhjustatud kahjude eest, kui need on tekkinud asjatundmatu paranduse tagajärjel või kui detaili vahetamisel ei kasutatud GARDENA originaalvaruosi ega meie poolt kasutada lubatud varuosi ja kui parandustöid ei ole teinud GARDENA klienditeenindusspetsialistid ega meie volitatud spetsialistid. Sama kehtib lisadetailide ja tarvikute kohta.

### **LT Atsakomybė už produkciją**

Prašome atkreipti dėmesį, kad remdamiesi „Mašinų saugos“ įstatymu, neatsakome už nuostolius, sukeltus mūsų prietaisų, jei jie atsirado dėl netinkamo remonto, arba, jei keičiant dalis, buvo naudojami neoriginalios GARDENA dalys arba dalys, kurių mes neleidome naudoti, o remontą atliko ne GARDENA serviso centras ar įgaliotas specialistas. Tas pats galioja papildomoms dalims ir priedams.

### **LV Produkta atbildība**

Mēs skaidri norādām uz to, ka saskaņā ar Produktu atbildības likumu, mēs neatbildam par mūsu iekārtu radītiem zaudējumiem, ciktāl tos ir izraisījis neatbilstošs remonts vai daļu nomaina ar neoriģinālām GARDENA daļām vai ne ar mūsu norādītajām detaļām un remontu nav veicis GARDENA serviss vai pilnvarots speciālists. Tas pats attiecas uz papildinošajām daļām un piederumiem.

### **D EG-Konformitätserklärung**

Der Unterzeichnete Husqvarna AB, 561 82 Huskvarna, Sweden bestätigt, dass die nachfolgend bezeichneten Geräte in der von uns in Verkehr gebrachten Ausführung die Anforderungen der harmonisierten EU-Richtlinien, EU-Sicherheitsstandards und produktspezifischen Standards erfüllen. Bei einer nicht mit uns abgestimmten Änderung der Geräte verliert diese Erklärung ihre Gültigkeit.

### **GB EU Declaration of Conformity**

The undersigned Husqvarna AB, 561 82 Huskvarna, Sweden, hereby certifies that, when leaving our factory, the units indicated below are in accordance with the harmonised EU guidelines, EU standards of safety and product specific standards. This certificate becomes void if the units are modified without our approval.

### **F Certificat de conformité aux directives européennes**

Le constructeur, soussigné : Husqvarna AB, 561 82 Huskvarna, Sweden, déclare qu'à la sortie de ses usines le matériel neuf désigné ci-dessous était conforme aux prescriptions des directives européennes énoncées ci-après et conforme aux règles de sécurité et autres règles qui lui sont applicables dans le cadre de l'Union européenne. Toute modification portée sur ce produit sans l'accord express de Husqvarna supprime la validité de ce certificat.

### **NL EU-overeenstemmingsverklaring**

Ondergetekende Husqvarna AB, 561 82 Huskvarna, Sweden, bevestigt, dat het volgende genoemde apparaat in de door ons in de handel gebrachte uitvoering voldoet aan de eis van, en in overeenstemming is met de EU-richtlijnen, de EU-veiligheidsstandaard en de voor het product specifieke standaard. Bij een niet met ons afgestemde verandering aan het apparaat verliest deze verklaring haar geldigheid.

### **S EU Tillverkarintyg**

Undertecknad firma Husqvarna AB, 561 82 Huskvarna, Sweden, intyggar härmed att nedan nämnda produkter överensstämmer med EU:s direktiv, EU:s säkerhetsstandard och produktspecifikation. Detta intyg upphör att gälla om produkten ändras utan vårt tillstånd.

### **DK EU Overensstemmelse certifikat**

Undertegnede Husqvarna AB, 561 82 Huskvarna, Sweden bekræfter hermed, at enheder listet herunder, ved afsendelse fra fabrikken, er i overensstemmelse med harmoniserede EU retningslinier, EU sikkerhedsstandarder og produkt-specifikationsstandarder. Dette certifikat træder ud af kraft hvis enhederne er ændret uden vor godkendelse.

### **FIN EY-vaatimustenmukaisuusvakuutus**

Allekirjoittanut Husqvarna AB, 561 82 Huskvarna, Sweden vakuuttaa, että allamainitut laitteet täyttävät tehtaaltamme lähtiesään yhdenmukaistettujen EY-direktiivien, EY-turvallisuusstandardien ja tuotekohtaisten standardien vaatimukset. Laitteisiin tehdyt muutokset, joista ei ole sovittu kanssamme, johtavat tämän vakuutuksen raukeamiseen.

### **I Dichiarazione di conformità alle norme UE**

La sottoscritta Husqvarna AB, 561 82 Huskvarna, Sweden, certifica che il prodotto qui di seguito indicato, nei modelli da noi commercializzati, è conforme alle direttive armonizzate UE nonché agli standard di sicurezza e agli standard specifici di prodotto. Qualunque modifica apportata al prodotto senza nostra specifica autorizzazione invalida la presente dichiarazione.

### **E Declaración de conformidad de la UE**

El que suscribe Husqvarna AB, 561 82 Huskvarna, Sweden, declara que la presente mercancía, objeto de la presente declaración, cumple con todas las normas de la UE, en lo que a normas técnicas, de homologación y de seguridad se refiere. En caso de realizar cualquier modificación en la presente mercancía sin nuestra previa autorización, esta declaración pierde su validez.

### **P Certificado de conformidade da UE**

Os abaixo mencionados Husqvarna AB, 561 82 Huskvarna, Sweden, por este meio certificam que ao sair da fábrica o aparelho abaixo mencionado está de acordo com as directrizes harmonizadas da UE, padrões de segurança e de produtos específicos. Este certificado ficará nulo se a unidade for modificada sem a nossa aprovação.

### **EST ELI vastavusdeklaratsioon**

Allakirjutanu Husqvarna AB, 561 82 Huskvarna, Sweden kinnitab, et kirjeldatud seade vastab meie poolt ringluses viidud kujul ELI harmooniseeritud direktiividele, ELI ohutusstandarditele ja tootega seotud standarditele. Meiega kooskõlastamata muudatuse tegemise korral seadmel kaotab see deklaratsioon kehtivuse.

### **LT ES Atitikties deklaracija**

Pasirašanti Husqvarna AB, 561 82 Huskvarna, Sweden patvirtina, kad žemiau nurodyti prietaisai ir jų modeliai, kuriuos paleidome į apyvartą, patenkina harmonizuotas ES direktyvas, ES saugumo standartus ir specifinius gaminių standartus. Atlikus bet kokį prietaiso pakeitimą, kuris nėra suderintas su mumis, ši deklaracija praranda galiojimą.

### **LV ES-atbilstības deklarācija**

Parakstījusies Husqvarna AB, 561 82 Huskvarna, Sweden, Vācija apstiprina, ka sekojoši apzīmētās iekārtas, kuras mēs izplatām, savā izpildījumā atbilst harmonizētajām ES direktīvām, ES drošības standartiem un produkta specifiskajiem standartiem. Ar mūsu neapstiprinātām izmaiņām iekārtā šī deklarācija zaudē savu derīgumu.

Bezeichnung des Gerätes: Wasserverteiler automatic Description of the unit: Water Distributor automatic Désignation du matériel : Sélecteur automatic Omschrijving van het apparaat: Waterverdeler automatic Produktbeskrivning: Vattenfördelare automatic Beskrivelse af enhederne: Vandfordeler automatic Laitteiden nimitys: Vedenjakelunohjain automatic Descrizione del prodotto: Distributore d'acqua automatic Descripción de la mercancía: Distribuidor automatic Descrição do aparelho: Distribuidor de água automatic Seadmete nimetus: Kastmisjaotur automatic Gaminio pavadinimas: Vandens skirstytuvas automatic Iekārtu apzīmējums: Ūdens sadalītājs automatic	Anbringningsjahr der CE-Kennzeichnung: Year of CE marking: Date d'apposition du marquage CE : Installatiejaar van de CE-aanduiding: CE-Märkningsår: CE-Mærkningsår: CE-merkin kiinnitysvuosi: Anno di rilascio della certificazione CE: Colocación del distintivo CE: Ano de marcação pela CE: CE-märgistuse paigaldamise aasta: CE- markējuma uzlikšanas gads: Metai, kuriais paženklinta CE-ženklū:
Art.-Nr.: Varenr. : Toote nr : Art. No.: Art.-n:o : Gaminio Nr. : Référence : Art. : Art.-Nr. : Art. nr.: Art. N°: Art.nr. : Art. N°: <b>1197</b>	Ulm, den 01.07.2011 Ulm, 01.07.2011 Fait à Ulm, le 01.07.2011 Ulm, 01-07-2011 Ulm, 2011.07.01. Ulm, 01.07.2011 Ulmissa, 01.07.2011 Ulm, 01.07.2011 Ulm, 01.07.2011 Ulm, 01.07.2011 Ulm, 01.07.2011 Ulm, 2011.07.01 Ulma, 01.07.2011
EU-Richtlinien: Normativa UE: EU directives: Directrices da UE: Directives européennes : ELi direktiivid: EU-richtlijnen: ES direktivos: EU direktiv: ES-direktivas: EU Retningslinier: EY-direktiivit: Directive UE: <b>2006/42/EC</b>	Der Bevollmächtigte Authorised representative Représentant légal Gemachtigde Behörig Förmåktare Teknisk direktör Valtuutettu edustaja Rappresentante autorizzato Representante autorizado Representante autorizado Volitatud esindaja Įgaliotasis atstovas Pilnvarotā persona
Harmonisierte EN: <b>EN ISO 12100</b>	
Hinterlegte Dokumentation: GARDENA Technische Dokumentation E. Renn 89079 Ulm Deposited Documentation: GARDENA Technical Documentation E. Renn 89079 Ulm Documentation déposée : Documentation technique GARDENA E. Renn 89079 Ulm	A. Disch Vice President Category Watering

**Deutschland / Germany**

**GARDENA GmbH**  
Central Service  
Hans-Lorenser-Straße 40  
D-89079 Ulm  
Produktfragen:  
(+49) 731 490-123  
Reparaturen:  
(+49) 731 490-290  
service@gardena.com

**Albania**

**COBALT** Sh.p.k.  
Rr. Sriti Kodra  
1000 Tirana

**Argentina**

Husqvarna Argentina S.A.  
Av.del Libertador 5954 -  
Piso 11 - Torre B  
(C1428ARP) Buenos Aires  
Phone: (+54) 1 5194 5000  
info.gardena@  
ar.husqvarna.com

**Armenia**

Garden Land Ltd.  
61 Tigran Mets  
0005 Yerevan

**Australia**

Husqvarna Australia Pty. Ltd.  
Locked Bag 5  
Central Coast BC  
NSW 2252  
Phone: (+61) (0) 2 4352 7400  
customer.service@  
husqvarna.com.au

**Austria / Österreich**

Husqvarna Austria GmbH  
Consumer Products  
Industriezeile 36  
4010 Linz  
Tel.: (+43) 732 77 01 01-90  
consumer.service@  
husqvarna.at

**Azerbaijan**

Firm Progress  
a. Aliyev Str. 26A  
1052 Bakı

**Belgium**

GARDENA Belgium NV/SA  
Sterrebeekstraat 163  
1930 Zaventem  
Phone: (+32) 2 720 92 12  
Mail: info@gardena.be

**Bosnia / Hercegovina**

**SILK TRADE** d.o.o.  
Industrijska zona Bukva bb  
74260 Tešanj

**Brazil**

Husqvarna do Brasil Ltda  
Av. Francisco Matarazzo,  
1400 - 19º andar  
São Paulo - SP  
CEP: 05001-903  
Tel: 0800-112252  
marketing.br.husqvarna@  
husqvarna.com.br

**Bulgaria**

Хускварна България ЕООД  
Бул. „Андрей Липчев“ № 72  
1799 София  
Тел.: (+359) 02/9753076  
www.husqvarna.bg

**Canada / USA**

GARDENA Canada Ltd.  
100 Summerlea Road  
Brampton, Ontario L6T 4X3  
Phone: (+1) 905 792 9330  
info@gardencanada.com

**Chile**

Maquinarias Agroforestales  
Ltda. (Maga Ltda.)  
Santiago, Chile  
Avda. Chesterton  
# 8355 comuna Las Condes  
Phone: (+56) 2 202 4417  
Dalton@maga.cl  
Zipcode: 7560330  
Temuco, Chile  
Avda. Valparaiso # 01466  
Phone: (+56) 45 222 126  
Zipcode: 4780441

**China**

Husqvarna (China) Machinery  
Manufacturing Co., Ltd.  
No. 1355, Jia Xin Rd.,  
Ma Lu Zhen, Jia Ding Dist.,  
Shanghai  
201801  
Phone: (+86) 21 59159629  
Domestic Sales  
www.gardena.com.cn

**Colombia**

Husqvarna Colombia S.A.  
Calle 18 No. 68 D-31, zona  
Industrial de Montevideo  
Bogotá, Cundinamarca  
Tel. 571 2922700 ext. 105  
jairo.salazar@  
husqvarna.com.co

**Costa Rica**

Compania Exim  
Euroberoamericana S.A.  
Los Colegios - Moravia,  
200 metros al Sur del Colegio  
Saint Francis - San José  
Phone: (+506) 297 6883  
exim\_euro@racsa.co.cr

**Croatia**

**SILK ADRIA** d.o.o.  
Josipa Lončara 3  
10090 Zagreb  
Phone: (+385) 1 3794 580  
silk.adria@zg.t-com.hr

**Cyprus**

Med Marketing  
17 Digeni Akritia Ave  
P.O. Box 27017  
1641 Nicosia

**Czech Republic**

Husqvarna Česko s.r.o.  
Türkova 2319/5b  
149 00 Praha 4 – Chodov  
Bezplatná infolinka:  
800 100 425  
servis@cz.husqvarna.com

**Denmark**

GARDENA / Husqvarna  
Consumer Outdoor Products  
Salgsafdelning Danmark  
Box 9003  
S-200 39 Malmö  
info@gardena.dk

**Dominican Republic**

**BOSQUESA, S.R.L**  
Carretera Santiago Licey  
Km. 5 ½  
Esquina Copal II.  
Santiago, Dominican Republic  
Phone: (+809) 736-0333  
joserbosquesa@claro.net.do

**Ecuador**

Husqvarna Ecuador S.A.  
Arujos E1-181 y 10 de Agosto  
Quito, Pichincha  
Tel: (+593) 22800739  
francisco.jacom@  
husqvarna.com.ec

**Estonia**

Husqvarna Eesti OÜ  
Consumer Outdoor Products  
Kesk tee 10, Aaviku küla  
Rae vald  
Harju maakond  
75305 Estonia  
kontakt.etj@husqvarna.ee

**Finland**

Oy Husqvarna Ab  
Consumer Outdoor Products  
Lauttarhankatu 8 B / PL 3  
00581 HELSINKI  
info@gardena.fi

**France**

GARDENA France  
Immeuble Exposit  
9-11 allée des Pierres Mayettes  
ZAC des Barbanniers, B.P. 99  
F. 92232 GENNEVILLIERS  
cedex  
Tél. (+33) 01 40 85 30 40  
service.consommateurs@  
gardena.fr

**Georgia**

Alon Group  
Bellashvili 8  
1159 Tbilisi

**Great Britain**

Husqvarna UK Ltd  
Preston Road  
Aycliffe Industrial Park  
Newton Aycliffe  
County Durham  
DL5 6UP  
info.gardena@  
husqvarna.co.uk

**Greece**

**HUSQVARNA ΕΛΛΑΣ Α.Ε.Β.Ε.**  
Υπ./μτ Ηφαίστου 33Α  
Πλ. Πλε. Κορωπίου  
194 00 Κορωπί Αττικής  
V.A.T. EL094094640  
Phone: (+30) 210 66 20 225  
info@husqvarna-consumer.gr

**Hungary**

Husqvarna Magyarország Kft.  
Ezred u. 1-3  
1044 Budapest  
Telefon: (+36) 1 251-4161  
vevozszoalat.husqvarna@  
husqvarna.hu

**Iceland**

O. Johnson & Kaaber  
Túnguhlási 1  
110 Reykjavík  
ooj@ojk.is

**Ireland**

Husqvarna UK Ltd  
Preston Road  
Aycliffe Industrial Park  
Newton Aycliffe  
County Durham  
DL5 6UP  
info.gardena@  
husqvarna.co.uk

**Italy**

Husqvarna Italia S.p.A.  
Via Como 72  
23868 VALMADRERA (LC)  
Phone: (+39) 0341.203.111  
info@gardenaitalia.it

**Japan**

**KAKIUCHI** Co. Ltd.  
Sumitomo Realty &  
Development Kojimachi  
BLDG., 8F  
5-1 Nibanncyo  
Chiyoda-ku  
Tokyo 102-0084  
Phone: (+81) 33 264 4721  
m\_ishihara@kaku-ichi.co.jp

**Kazakhstan**

**LAMED** Ltd.  
155/1, Tazhibayevy Str.  
050060 Almaty  
IP Schmidt  
Abayavenue 3B  
110 005 Kostanay

**Kyrgyzstan**

Alye Maki  
av. Molodaya Guardii 3 J  
720014  
Bishkek

**Latvia**

Husqvarna Latvija  
Consumer Outdoor Products  
Bakūžu iela 6  
LV-1024 Rīga  
info@husqvarna.lv

**Lithuania**

**UAB Husqvarna Lietuva**  
Consumer Outdoor Products  
Aiteities pl. 77C  
LT-52104 Kaunas  
centras@husqvarna.lt

**Luxembourg**

Masings Jules Neuberg  
39, rue Jacques Stas  
Luxembourg-Gasperich 2549  
Case Postale No. 12  
Luxembourg 2010  
Phone: (+352) 40 1401  
api@neuberg.lu

**Mexico**

**AFOSA**  
Av. Lopez Mateos Sur # 5019  
Col. La Calma 45070  
Zapopan, Jalisco  
Mexico  
Phone: (+52) 33 3818-3434  
cornejo@afosa.com.mx

**Moldova**

Convel S.R.L.  
290A Muncestri Str.  
2002 Chisinau

**Netherlands**

**GARDENA Nederland B.V.**  
Postbus 50176  
1305 AD ALMERE  
Phone: (+31) 36 521 00 00  
info@gardena.nl

**Neth. Antilles**

Jonka Enterprises N.V.  
Sta. Rosa Weg 196  
P.O. Box 8200  
Curaçao  
Phone: (+599) 9 767 66 55  
pgm@jonka.com

**New Zealand**

Husqvarna New Zealand Ltd.  
PO Box 76-437  
Manukau City 2241  
Phone: (+64) (0) 9 9202410  
support.nz@husqvarna.co.nz

**Norway**

**GARDENA**  
Husqvarna Consumer  
Outdoor Products  
Salgskontor Norge  
Kjesveien 6  
1540 Vestby  
info@gardena.no

**Peru**

Husqvarna Perú S.A.  
Jr. Ramón Cárcamo 710  
Lima 1  
Tel: (+51) 1 3320 400 ext. 416  
juan.rumuzgo@  
husqvarna.com

**Poland**

Husqvarna  
Poland Spółka z o.o.  
ul. Wyszockiego 15 b  
03-371 Warszawa  
Phone: (+48) 22 330 96 00  
gardena@gardena.pl

**Portugal**

Husqvarna Portugal, SA  
Lagoa - Albarraque  
2635 - 595 Rio de Mouro  
Tel.: (+351) 21 922 85 30  
Fax: (+351) 21 922 85 36  
info@gardena.pt

**Romania**

Madex International Srl  
Soseaua Odaii 117-123,  
RO 013603  
București, S 1  
Phone: (+40) 21 352.76.03  
madex@ines.ro

**Russia**

ООО „Хускварна“  
141400, Московская обл.,  
г. Химки,  
улица Ленинградская,  
владение 39, стр.6  
Бизнес Центр  
„Химки Бизнес Парк“,  
помещение ОВ02\_04

**Serbia**

Domel d.o.o.  
Autoput za Novi Sad bb  
11273 Belgrade  
Phone: (+381) 11 848 88 12  
miroslav.jejina@domel.rs

**Singapore**

Hy-Ray PRIVATE LIMITED  
40 Jalan Pemimpin  
00-02 Tan Aun Building  
Singapore 577185  
Phone: (+65) 6253 2277  
shying@hyray.com.sg

**Slovak Republic**

Husqvarna Česko s.r.o.  
Türkova 2319/5b  
149 00 Praha 4 – Chodov  
Bezplatná infolinka:  
800 154 044  
servis@sk.husqvarna.com

**Slovenia**

Husqvarna Austria GmbH  
Consumer Products  
Industriezeile 36  
4010 Linz  
Tel.: (+43) 732 77 01 01-90  
consumer.service@  
husqvarna.at

**South Africa**

Husqvarna  
South Africa (Pty) Ltd  
Postnet Suite 250  
Private Bag X6,  
Cascades, 3202  
South Africa  
Phone: (+27) 33 846 9700  
info@gardena.co.za

**Spain**

Husqvarna España S.A.  
C/ Basauri, nº 6  
La Florida  
28023 Madrid  
Phone: (+34) 91 708 05 00  
atencioncliente@gardena.es

**Suriname**

Agrofix n.v.  
Verlengde Hogestraat # 22  
Phone: (+597) 472426  
agrofix@sr.net  
Pobox : 2006  
Paramaribo  
Suriname-South America

**Sweden**

Husqvarna AB  
S-561 82 Huskvarna  
info@gardena.se  
info@gardena.se

**Switzerland / Schweiz**

Husqvarna Schweiz AG  
Consumer Products  
Industriestrasse 10  
5506 Mägenwil  
Phone: (+41) (0) 848 800 464  
info@gardena.ch

**Turkey**

**GARDENA Dost Diş Ticaret**  
Mürmesilli A.Ş.  
Sarıyıldırım, Adil Sokak  
No: 1/B Kartal  
34873 İstanbul  
Phone: (+90) 216 38 93 939  
info@gardena-dost.com.tr

**Ukraine / Україна**

ТОВ «Хусварна Україна»  
вул. Васильківська, 34,  
офіс 204-р  
03022, Київ  
Тел. (+380) 044 498 39 02  
info@gardena.ua

**Uruguay**

**FELI SA**  
Entre Ríos 1083 CP 11800  
Montevideo - Uruguay  
Tel: (+598) 22 03 18 44  
info@felisa.com.uy

**Venezuela**

Corporación Casa y Jardín C.A.  
Av. Caroní, Edif. Trezmen, PB.  
Colinas de Bello Monte.  
1050 Caracas.  
Tlf: (+58) 212 992 33 22  
info@casayjardin.net.ve

**Website**

1197-20.960.02/1111  
© GARDENA  
Manufacturing GmbH  
D-89070 Ulm  
http://www.gardena.com