

5500/5 inox Art. 1489  
6000/5 inox Art. 1492

**CZ** **Návod k obsluze**  
Čerpadlo pro čerpání vody z hlubokých studní

**SK** **Návod na obsluhu**  
Čerpadlo na čerpanie vody z hlbokých studní

**GR** **Οδηγίες χρήσης**  
Αντλία βαθέων φρεάτων

**RUS** **Инструкция по эксплуатации**  
Насос для скважин

**SLO** **Navodilo za uporabo**  
Črpalka za globoke vodnjake

**UA** **Інструкція з експлуатації**  
Заглибний насос

**HR** **Uputa za upotrebu**  
Pumpa za duboke bunare

**TR** **Kullanma Kilavuzu**  
Derin kuyu pompası

**RO** **Instrucțiuni de utilizare**  
Pompă de presiune submersibilă

**BG** **Инструкция за експлоатация**  
Помпа за дълбоки кладенци

**EST** **Kasutusjuhend**  
Süvaveerpump

**LT** **Naudojimosi instrukcija**  
Gilių šulinių siurblys

**LV** **Lietošanas instrukcija**  
Dziļo aku sūkņis

# GARDENA Derin kuyu pompası 5500/5 inox / 6000/5 inox

GARDENA'lı bahçeye hoş geldiniz ...



## Almanca orijinal talimatlardan tercüme edilmiştir.

Lütfen kullanma kılavuzunu dikkatlice okuyunuz ve uyarıları dikkate alınız. Bu işletim kılavuzunu okumak suretiyle derin kuyu pompası, doğru kullanım ve emniyet bilgileri hakkında bilgi edininiz.



Emniyet nedenlerinden ötürü 16 yaşından küçüklerin ve bu işletim kılavuzunu okumamış ve öğrenmemiş kimselerin bu derin kuyu pompasını kullanmaları yasaktır. Fiziksel ve zihinsel özürli kişiler, ürünleri ancak yetkili kişilerin nezaretinde kullanabilirler.

→ Kullanma kılavuzunu güvenli bir yerde saklayınız.

## İçindekiler dizini:

1. GARDENA derin kuyu pompasının kullanım sahası . . . . .	44
2. Emniyet bilgileri . . . . .	45
3. Montaj . . . . .	46
4. Kullanım . . . . .	46
5. Devre dışına çıkarma . . . . .	47
6. Bakım . . . . .	47
7. Arızaların giderilmesi . . . . .	47
8. Teslim edilebilir aksesuar . . . . .	48
9. Teknik özellikler . . . . .	49
10. Servis / Garanti . . . . .	49

## 1. GARDENA derin kuyu pompasının kullanım sahası

### Amaç:

GARDENA derin kuyu pompası ev ve hobi bahçelerinde özel kullanım için öngörülmüştür. Kuyulardan (çapı min. 10 cm sondaj kuyuları için), sarnıçlardan ve diğer su rezervuarlarından su çekilmesi ve sulama cihazları ve sistemlerinin çalıştırılması için tasarlanmıştır.

### Basılabilir maddeler:

GARDENA derin kuyu pompası ile yalnızca temiz tatlı su basılabilir. Pompa su geçirmez şekilde kapsüllenmiş olup su içine tamamen daldırılabilir (maks. daldırma derinliği bakınız 9. Teknik özellikler).

### Dikkat edilmeli:



**Tuzlu su, kirli su, tahriş edici, çabuk yanan veya patlayıcı maddeler (örn. benzin, gazyağı veya nitro-incelticiler), yağlar, fuel-oil ve gıda maddeleri basılmamalıdır.**

**Su sıcaklığı 35 °C'den fazla olmamalıdır.**

## 2. Emniyet bilgileri

### Elektriksel güvenlik:



### TEHLİKE! Elektrik çarpması!

Kesilmiş bir elektrik fişi nedeniyle elektrik kablosu üzerinden elektrik sahası içine sıvı girebilir ve kısa devreye neden olabilir.

→ **Elektrik fişini asla kesmeyiniz (örn. duvar içinden geçirmek için).**

→ **Fişi kablodan değil, prize takılı fiş gövdesinden çekiniz.**



### TEHLİKE! Elektrik çarpması!

### Hasarlı bir pompa kullanılmamalıdır.

→ Hasarlı olması durumunda pompayı mutlaka GARDENA servisine kontrol ettiriniz.

→ Kullanmadan önce, pompayı (özellikle şebeke kablosunun ve fişin) daima gözle kontrol ediniz.

DIN VDE 0100 normuna göre derin kuyu pompaları yüzme havuzlarında, bahçe göletlerinde ve fiskiyelerde ancak  $\leq 30$  mA değerinde nominal hata akımına sahip bir kaçak akım rölesiyle birlikte çalıştırılabilir. Yüzme havuzu veya bahçe göleti içinde insan bulunduğu, pompa çalıştırılmamalıdır.

Emniyet nedenlerinden ötürü derin kuyu pompasının esas olarak bir kaçak akım rölesiyle çalıştırılmasını tavsiye ederiz (DIN VDE 0100-702 ve 0100-738).

→ Lütfen uzman bir elektrik işletmesine danışınız.

Pompanın şebeke kablosu yalnızca, yerden ölçülerek maks. 1,10 m yükseklikte bir bağlantı yerine (yapı tarafındaki prize) bağlanabilir. Bu sırada bağlantı kablosunun aşağıdan geçmesine dikkat edilmelidir.

Model levhasındaki bilgiler elektrik şebekesinin özelliklerine uygun olmalıdır.

Yalnızca HD 516'ya göre izin verilen uzatma kablolarını kullanınız.

→ Elektrik uzmanınıza danışınız.

→ Elektrikli fiş bağlantılarının su gelmeyen sahada bulunmasına dikkat ediniz.

→ Elektrik fişini sıvılara karşı koruyunuz.

Fiş ve bağlantı kablosunu sıcaktan, yağdan ve keskin kenarlardan koruyunuz.

Bağlantı kablosu pompanın sabitlenmesi veya taşınması için kullanılmamalıdır. Pompanın daldırılması veya yukarı çekilmesi ve emniyete alınması için sabitleme halatı kullanılmalıdır.

### Kullanım bilgileri:

→ Devreye almadan basma hattını açınız (örn. kapalı valfi, kapalı çıkartma cihazını vb. açınız).

Kuru çalışma aşınmayı artırır veya hasara neden olur ve önlenmelidir.

→ Basma sıvısı artık gelmediğinde pompayı derhal kapatınız.

→ Maksimum basma seviyesine dikkat ediniz.

Pompanın su şebekesine bağlanması durumunda, içilmez suyun geri emilmesinin engellenmesi için ülkeye özgü sıhhi tesisat talimatlarına riayet edilmelidir.

→ Lütfen bir sıhhi tesisat uzmanına danışınız.

Kum ve aşındırıcı maddeler pompanın daha çabuk aşınmasına ve gücünün azalmasına neden olur. Tüylü türbini tıkayabilir.

İşletim sırasında pompanın su içine, daima asgari daldırma derinliğine (bakınız 9. Teknik özellikler) kadar daldırılmış olması gerekir.

Pompayı kapalı basma tarafına doğru 10 dakikadan uzun süre çalıştırmayınız (örn. kapalı valf, kapalı çıkartma cihazı vb.).

Aşırı yük durumunda pompa, dahili termik motor koruması aracılığıyla kapatılır. Motor yeterince soğuduktan sonra kendiliğinden tekrar çalışır (bakınız 7. Arızaların giderilmesi).

### 3. Montaj

#### Sabit ayağın monte edilmesi:

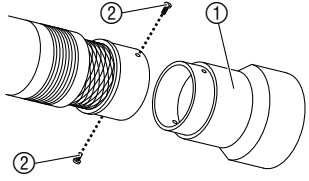

Sabit ayak pompanın zeminde sağlam bir şekilde oturmasına yarar.

1. Sabit ayağı ① alttan pompa üstüne geçiriniz.
  2. Sabit ayağı ① iki civatayla ② pompaya sabitleyiniz.
- Pompanın zemin üstüne yerleştirilmesi gerektiğinde, pompanın kum veya pislik emmemesi için sabit ayağın monte edilmesi gerekir.

#### Hortumun bağlanması:

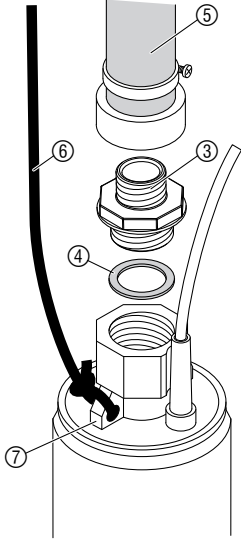

Derin kuyu pompasının çıkışındaki 40 mm (1 1/4") iç dış, gerektiğinde birlikte verilen pompa bağlantı parçası ③ ile 33 mm (1") dış dişe dönüştürülebilir. Bu sayede **GARDENA su hortumu geçme sistemi** ve **GARDENA bağlantı parçasına Art. 1723 / 1724** bağlantı imkânı sağlanır.

1. Pompa bağlantı parçasını ③, conta ④ iyice preslenene kadar pompanın çıkışına elle vidalayınız.
2. Basma hortumunu ⑤ ilgili bağlantı parçasıyla bağlayınız.
3. Sabitleme halatını ⑥, sabitleme halatına ait iki halkadan ⑦ birine bağlayınız.

Pompanın basma gücünden optimal şekilde yararlanılması 25 mm (1") hortumlarının, **GARDENA bağlantı parçası Art. 1724** ve bir hortum kelepçesiyle birlikte bağlanmasıyla sağlanır.

Hortum bağlantısının sık sökülmesi gerektiğinde **GARDENA pompa bağlantı parçasının Art. 1752** bir 19 mm (3/4") hortumla birlikte kullanılması tavsiye edilir.

Monte edilmiş geri tepme valfi suyun pompadan geri akmasını önler.

### 4. Kullanım

#### Su pompaları:

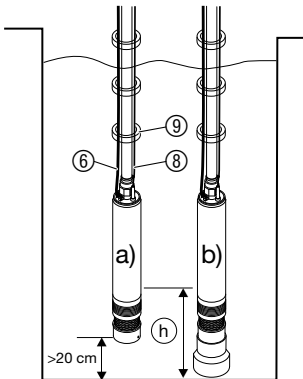

Pompanın basabilmesi için, pompanın devreye alma sırasında asgari su seviyesine ⑧ (bakınız 9. Teknik özellikler) daldırılmış olması gerekir.

- a) Sabit ayak olmadığında pompa, zeminin min. 20 cm üstüne sabitlenmelidir.
- b) Sabit ayak monte edildiğinde pompa zemin üstüne yerleştirilebilir.

1. Pompayı sabitleme halatıyla ⑥ bir kuyu veya hazne içine daldırınız. *Bu sırada elektrik kablosu gerilmemelidir.*
2. Sabitleme halatını ⑥ emniyete alınız.
3. Derin kuyularda veya kanallarda (yakl. 5 m ve üstü) bağlantı kablosunu ⑧ sabitleme halatına ⑥ kelepçeler ⑨ kullanarak bağlayınız.
4. Bağlantı kablosunun ⑧ fişini elektrik prizine takınız. *Dikkat! Pompa hemen çalışır.*

### 5. Devre dışına çıkarma

#### Depolama:



Muhafaza yeri çocukların ulaşamayacağı bir yerde olmalıdır.

→ Don tehlikesi bulunduğu, pompayı donmayacak bir yerde depolayınız.

#### Atığa ayırma:

(2002/96/AT direktifine göre)



Bu cihaz evdeki çöplerle birlikte atılmamalı, aksine kurallara uygun şekilde atığa ayrılmalıdır.

### 6. Bakım

#### Emme sahasını temizleyiniz:

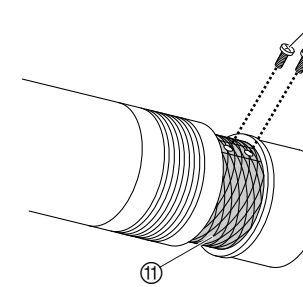

**TEHLİKE! Elektrik çarpması!**  
**Elektriksel akım nedeniyle yaralanma tehlikesi vardır.**  
→ Bakımdan önce derin kuyu pompası elektriğini şebekeden kesiniz.

1. Her iki civatayı ⑩ sökünüz ve giriş eleğini ⑪ çıkartınız.
2. Pompanın emme sahasını ve giriş eleğini ⑪ temizleyiniz.
3. Giriş eleğini ⑪ yeniden emme sahası etrafına sabitleyiniz ve iki civatayla ⑩ sıkınız.

**Emniyet nedenlerinden ötürü hasarlı bir türbin yalnızca GARDENA servisi tarafından değiştirilebilir.**

### 7. Arızaların giderilmesi

**TEHLİKE! Elektrik çarpması!**  
**Elektriksel akım nedeniyle yaralanma tehlikesi vardır.**  
→ Arızaları gidermeden önce derin kuyu pompa elektriğini şebekeden kesiniz.

#### Geri tepme valfinin sökülmesi:

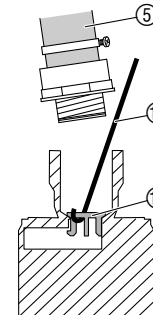

Geri tepme valfinin ⑫ bloke olması durumunda valfi bükülmüş bir tel kanca ile gevşetebilirsiniz. Pompanın basabilmesi için geri tepme valfinin ⑫ serbest hareket edebilmesi gerekir.

1. Basma hortumunu ⑤ sökünüz.
2. Bükülmüş tel kancayı ⑬ bloke edilmiş geri tepme valfi ⑫ içine asınız.
3. Bükülmüş tel kancayı ⑬ geri tepme valfi serbest hareket edene kadar yukarı çekiniz.
4. Basma hortumunu ⑤ yeniden takınız.

Arıza	Muhtemel neden	Çözümü
<b>Pompa çalışıyor, fakat basmıyor.</b>	Basma hattı kapalı olduğu için, hava çıkmıyor.	→ Basma hattını açınız (örn. bükülmüş basma hortumu).
	Emme sahası tıkanmış.	→ Elektrik fişini çekiniz ve emme sahasını temizleyiniz (bakınız 6. Bakım).
	Su seviyesi devreye alma sırasında asgari su seviyesi altında.	→ Pompayı daha derine daldırınız (Asgari daldırma derinliği: bakınız 9. Teknik özellikler).
	Geri tepme valfi bloke.	→ Geri tepme valfini gevşetiniz.
<b>Pompa çalışmıyor veya işletim sırasında aniden duruyor.</b>	Termik koruma şalteri aşırı ısınma nedeniyle pompayı kapattı.	→ Elektrik fişini çekiniz ve emme sahasını temizleyiniz (bakınız 6. Bakım). Maks. madde sıcaklığına (35 °C) dikkat ediniz.
	Elektrik beslemesi kesildi.	→ Sigortaları ve elektrik fişlerini kontrol ediniz.
	Emme sahasına pislik sıkışmış.	→ Elektrik fişini çekiniz ve emme sahasını temizleyiniz (bakınız 6. Bakım).
<b>Pompa çalışıyor, fakat basma gücü aniden düşüyor.</b>	Emme sahası tıkanmış.	→ Elektrik fişini çekiniz ve emme sahasını temizleyiniz (bakınız 6. Bakım).



**Diğer arızalarda GARDENA servisine başvurmanızı rica ederiz. Onarımlar sadece GARDENA servis merkezleri veya GARDENA'nın yetki verdiği uzman satıcılar tarafından yapılabilir.**

## 8. Teslim edilebilir aksesuar

<b>GARDENA Bağlantı Parçası</b>	Pompanın basma gücünden optimal şekilde yararlanmak için.	<b>Art. 1723 / 1724</b>
<b>GARDENA Pompa Bağlantı Parçası</b>	Hortum bağlantısının sık sökülmesi gerektiğinde.	<b>Art. 1752</b>
<b>GARDENA Kuru çalışma güvenliği *</b>	Basılan madde olmadığında pompayı otomatik olarak kapatır.	<b>Art. 1741</b>
<b>GARDENA Elektronik basınç şalteri *</b>	Kuru çalışma güvenliği ile. Pompayı bir konut su otomatına dönüştürmek için ideal.	<b>Art. 1739</b>

\* GARDENA Kuru çalışma güvenliği / Elektronik basınç şalteri, suya daldırılmamaları gerektiğinden doğrudan pompa üstüne monte edilmemelidir.

## 9. Teknik özellikler

	5500/5 inox	6000/5 inox
<b>Nominal güç</b>	850 W	950 W
<b>Maks. basma miktarı</b>	5.500 l/h*	6.000 l/h*
<b>Maks. basınç / Maks. basma yüksekliği</b>	4,5 bar / 45 m	5,0 bar / 50 m
<b>Maks. daldırma derinliği</b>	20 m	20 m
<b>Bağlantı kablosu</b>	22 m H07 RNF	22 m H07 RNF
<b>Pompa bağlantısı</b>	40 mm (1 1/4") iç dış	40 mm (1 1/4") iç dış
<b>Devreye alma sırasında asgari su seviyesi</b>	20 cm	20 cm
<b>Ağırlık (kablesiz) yakl.</b>	7,5 kg	8,25 kg
<b>Sabitlenme halatı</b>	20 m	20 m
<b>Gövde çapı</b>	< 99 mm (maks.)	< 99 mm (maks.)
<b>Maks. madde sıcaklığı</b>	35 °C	35 °C
<b>Şebeke voltajı / Şebeke frekansı</b>	230 V / 50 Hz	230 V / 50 Hz

\* Ø 10 cm olan bir kuyu borusunun kullanılması durumunda maks. basma miktarına ulaşılmaz.

## 10. Servis / Garanti

### Garanti:

GARDENA bu ürün için, satın alındığı tarihten itibaren 2 yıl garanti vermektedir. Bu garanti, materyal veya üretim hatalarından olduğu kanıtlanabilen, cihazın tüm ciddi hatalarını kapsar. Garanti altında, ya cihaz değiştirilir veya aşağıdaki durumlarda ücretsiz olarak tamir edilir:

- Cihaz düzgün şekilde kullanılmalıdır ve kullanma talimatlarına uyulmalıdır.
- Satın alan kişi veya yetkili olmayan diğer bir kişi, cihazı tamir etmeye çalışmamalıdır.

Aşınır parça olarak türbin garanti kapsamına dahil değildir. Don sonucu zarar görmüş pompalar garanti kapsamına dahil değildir.

Üretici garantisi, satıcıya karşı, kullanıcının mevcut garanti taleplerini etkilemez.

Garanti durumunda lütfen arızalı cihazı, satış belgesinin fotoğrafı ve bir hata açıklamasıyla birlikte arka sayfada yazılı servis adresine gönderiniz.

**Charakteristika čerpadla**  
**Charakteristiky čerpadla**  
**Χαρηκτηριστικό διάγραμμα**  
**Характеристика насоса**  
**Smernice**  
**Крива характеристики насоса**  
**Obilježja pumpe**  
**Pompa karakter eğrisi**  
**Caracteristică pompă**  
**Помпена характеристика**  
**Pumba karakteristik**  
**Siurblio charakteristinė kreivė**  
**Raksturlīkne**

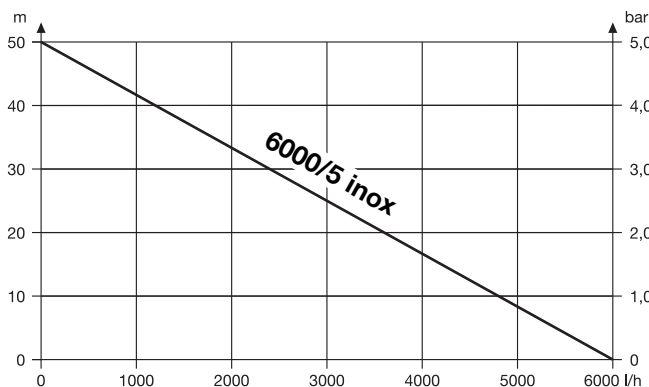
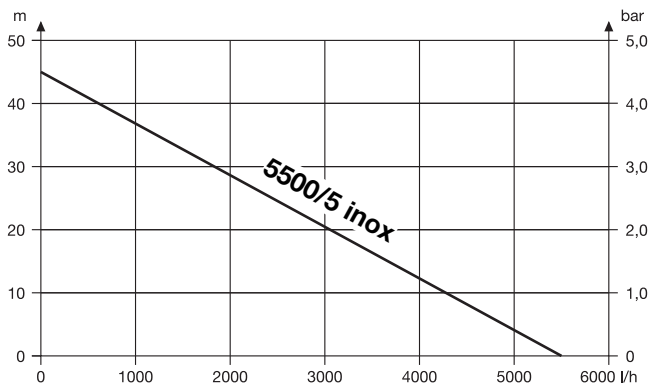

**CZ Odpovědnost za výrobek**

Výslovně upozorňujeme na to, že podle zákona o odpovědnosti za výrobek neneseme odpovědnost za škody způsobené našimi přístroji, pokud byly způsobené neodbornou opravou nebo použitím jiných než našich originálních náhradních dílů GARDENA nebo námi schválených dílů a neprovedením opravy servisem GARDENA nebo autorizovaným odborníkem. Odpovídající platí i pro doplňkové díly a příslušenství.

**SK Predmet záruky**

Upozorňujeme dôrazne na to, že podľa zákona o poskytovaní záruk nezodpovedáme za škody spôsobené našimi výrobkami, v prípade, že boli boli vyvolané neodbornými opravami, výmenou dielcov, ktoré nepatria k originálnym dielom GARDENA alebo neboli námi schválené rovnako boli spôsobené servisnými zásahmi, ktoré neboli vykonané servisom GARDENA alebo autorizovaným odborníkom. Rovnako to platí pre doplnky a príslušenstvo.

**GR Ευθύνη για το προϊόν**

Σας υπενθυμίζουμε ρητά, ότι σύμφωνα με το νόμο περί ευθύνης για τα προϊόντα δεν ευθυνόμαστε για ενδεχόμενες βλάβες που προκαλούνται από τις συσκευές μας, εφόσον οφείλονται σε μία ακατάλληλη επισκευή ή σε μια αντικατάσταση τμημάτων για την οποία δεν έχουν χρησιμοποιηθεί τα πρωτότυπα ανταλλακτικά της GARDENA ή τα από μας εγκεκριμένα ανταλλακτικά και σε περίπτωση που δεν εκτελείται η επισκευή από το Τμήμα Εξυπηρέτησης Πελατών της GARDENA ή από έναν εξουσιοδοτημένο εξειδικευμένο τεχνίτη. Το ίδιο ισχύει για εξαρτήματα και συμπληρωματικά τμήματα.

**RUS Ответственность за изделие**

Мы подчеркиваем, что согласно закону об ответственности за продукцию мы не отвечаем за ущерб, связанный с нашими приборами, если он вызван непредусмотренным нами ремонтом или использованием сменных деталей, не являющихся оригинальными деталями фирмы GARDENA или разрешенными нами к применению деталями, и если ремонт производился не службой фирмы GARDENA или уполномоченным этой фирмой специалистом. Это утверждение распространяется на дополнительные детали и принадлежности.

**SLO Jamstvo za izdelek**

Pismo poudarjamo, da po zakonu jamstva za izdelek nismo odgovorni za škodo, ki bi nastala zaradi uporabe našega izdelka, prav tako tudi ne za škodo ki bi nastala zaradi nepravilnega popravila izdelka ali pri napačni zamenjavi delov, ki niso originalni deli GARDENA ali pri uporabi z naše strani potrjenih delov, ki pa niso bili vgrajeni v servis GARDENA ali v naši pooblaščenih servisni službi. Enako velja tudi za nadomestne dele in opremo.

**UA Гарантії забезпечення належної якості товарів**

Ми чітко наголошуємо, що ми згідно з Законом про правові гарантії забезпечення належної якості товарів не ручаємося за шкоду, завдану нашими приладами, коли вони спричинені неналежним проведенням ремонту або заміною деталей не материнськими оригіналами від GARDENA, або ж при заміні деталей, які нами дозволені, але проведенні ремонту не сервісною службою GARDENA чи авторизованим фахівцем. Відповідне положення стосуються також додаткових деталей для доукомплектування та арматури.

**HR Odgovornost za proizvod**

Izričito napominjemo da u skladu sa Zakonom o odgovornosti za proizvode nismo odgovorni za štete uzrokovane našim uresajima ako su one izazvane nestručnim popravkom ili u slučaju zamjene dijelova nisu korišteni originalni GARDENA dijelovi ili dijelovi koje smo odobrili i popravak nije izvršio GARDENA servis ili ovlašteni stručnjak. Isto vrijedi i za dodatne dijelove i pribor.

**TR Belgesi**

Onarımlar sadece GARDENA servisi veya yetkili GARDENA acentalarınca yapılabilir. Gayri nizami tamiratlardan, orijinal GARDENA yedek parçaları veya tarafımızdan önerilen yedek parçaları kullanılmadan veya onarımların GARDENA servisinde veya yetkili bir acenta/usta tarafından yapılmamasından ötürü meydana gelecek bozukluk ve hasarlardan. Üretim Kanunu gereğince sorumlu olmadığımızı bilhassa hatırlatmak isteriz. Bu husus tamamlayıcı parçalar ve aksesuar için de geçerlidir. authorised specialist.

**RO Responsabilitatea legala a produsului**

Menționăm în mod expres ca, în concordanță cu responsabilitatea legală a produsului, nu suntem răspunzători de nici un accident provocat de produsele noastre dacă se datorează reparării necorespunzătoare sau dacă piesele de schimb nu sunt originale GARDENA sau aprobate de GARDENA, sau dacă reparațiile nu au fost efectuate de un Centru de Service GARDENA sau un specialist autorizat. Aceleași prevederi se aplică și pieselor de schimb și accesoriilor.

**BG Отговорност за качество**

Изрично подчертаваме, че съгласно закона за отговорност за качество, ние не носим отговорност за вредите причинени от нашите уреди, ако същите са причинени от неправилен ремонт или при подмяната на части не са използвани оригинални части на БАПЮЕМА или части одобрени от нас и ремонта не е извършен от сервиз на БАПЮЕМА или оторизиран специалист. Същото важи за допълнителните части и принадлежности.

**EST Tootevastutus**

Juhime teie tähelepanu sellele, et tootevastutusseaduse kohaselt ei vastuta me meie seadmete poolt põhjustatud kahjude eest, kui need on tekkinud asjatundmatu paranduse tagajärjel või kui detaili vahetamisel ei kasutatud GARDENA originaalvaruosi ega meie poolt kasutada lubatud varuosi ja kui parandustööd ei ole teinud GARDENA klienditeenindusspetsialistid ega meie volitatud spetsialistid. Sama kehtib lisadetailide ja tarvikute kohta.

**LT Atsakomybė už produkciją**

Nurodome, kad remdamiesi Atsakomybės už produkciją įstatymu, neatsakome už nuostolius, sukeltus mūsų prietaisų, jei jie atsirado dėl netinkamo remonto, arba, jei keičiant dalis, buvo naudojamos neoriginalios GARDENA dalys arba dalys, kurių mes neleidome naudoti, o remontą atliko ne GARDENA servisas arba neįgaliotasis specialistas. Tas pats galioja papildomoms dalims ir priedams.

**LV Produkta atbildība**

Mēs skaidri norādām uz to, ka saskaņā ar Produktu atbildības likumu, mēs neatbildam par mūsu iekārtu radītiem zaudējumiem, ciktāl tos ir izraisījis neatbilstošs remonts vai daļu nomaiņa ar neoriģinālām GARDENA daļām vai ne ar mūsu norādītajām detaļām un remontu nav veicis GARDENA serviss vai pilnvarots speciālists. Tas pats attiecas uz papildinošajām daļām un piederumiem.

<p><b>CZ Prohlášení o shodě EU</b>  Podpisany GARDENA Manufacturing GmbH - Hans-Lorenser-Str. 40 - D-89079 Ulm potvrzuje, že dále uvedené přístroje v rámci dovozu uvedeném provedení splňují požadavky harmonizovaných směrnic EU, bezpečnostních norem EU a norem specifických pro výrobek. Při námi neschvalené změně přístrojů ztrácí toto prohlášení platnost.</p>	<p>Označení přístrojů:  Označení zariadenia:  Όνομασία της συσκευής:  Обозначение приборов:  Opis naprave:  Назва приладів:  Oznaka urešaja:  Αλετή ταμινι:  Descrerierea articolelor:  Обозначение на уредите:  Seadmete nimetus:  Prietaisų pavadinimas:  Iškārtu apzīmējums:</p>	<p>Čerpadlo pro čerpání vody z hlubokých studní  Čerpadlo na čerpanie vody z hlubokých studní  Αντλία βαθών φρεσάτων  Насос для скважин  Српака за глобоке водnjаке  Заблягний насос  Pumpa za duboke bunare  Derin kuyu pompası  Pompă de presiune submersibilă  Sūkvaeverpump  Gilių šulinių siurblys  Dziļo aku sūkņis</p>
<p><b>SK EU-Vyhlasenie o zhode</b>  Nižšie uvedená firma GARDENA Manufacturing GmbH - Hans-Lorenser-Str. 40 - D-89079 Ulm vyhlasuje, že uvedené zariadenia, ktoré sme uviedli na trh v ich vyhotovení spĺňajú požiadavky harmonizovaných smérov EU, bezpečnostných štandardov EÚ a výrobných-spedifických štandardov. Pri zméne zariadenia, ktorá nebola odsúhlasená výrobcom stráca toto vyhlásenie platnosť.</p>		
<p><b>GR Δήλωση Συμμόρφωσης προς τις Οδηγίες της ΕΕ</b>  Η υπογεγραμμένη GARDENA Manufacturing Ε.Π.Ε. - Hans-Lorenser-Str. 40 - D-89079 Ulm δηλώνει, ότι τα εξής αναφερόμενα εκδιδομένα από την εταιρία μας προϊόντα ανταποκρίνονται σε όλες τις εφαρμοστέμες προδιαγραφές της ΕΕ, στα πρότυπα ασφαλείας της ΕΕ και στα ειδικά για το προϊόν πρότυπα. Σε μία μη συμμόρφωμένη με την εταιρία μας τροποποίηση των συσκευών αυτή η δήλωση χάνει την ισχύ της.</p>		
<p><b>RUS Заявление о соответствии Директивам ЕС</b>  Подпись ответственного представителя фирмы GARDENA Manufacturing GmbH - Hans-Lorenser-Str. 40 - D-89079 Ulm подтверждает, что указанные ниже приборы в выпускаемом нами исполнении соответствуют согласованным директивам ЕС, стандартам ЕС по технике безопасности и специфическим стандартам, касающимся данных изделий. Это заявление теряет силу при несогласованном с нами изменении приборов.</p>		
<p><b>SLO EV-izjava o skladnosti</b>  Podpisani proizvajalec »GARDENA Manufacturing GmbH - Hans-Lorenser-Str. 40 - D-89079 Ulm« s podpisom potrjuje, da sledeče opisana naprava, ki smo jo poslali na tržišče izpolnjuje zahteve harmoniziranih standardov ES-slovnih standardov in izdelku specifičnih standardov. V primeru spremembe na napravi brez našega pisnega dovoljenja ta izjava izgubi svoj pomen in veljavnost.</p>	<p>Туру:  Тур:  Τύπος:  Типы:  Τίπι:  Типи:  Τίпови:  Tipuri:  Типове:  Tüübid:  Tipai:  Tipi:</p>	<p>Číslo artiklu:  Art.:  Αριθ. είδους:  Αριθκυλ:  Art št.:  № арт.р.:  Br. art.:  Ürün kodu:  Nr art.:  Арт. номер:  Toote nr.:  Gaminio nr.:  Izstr.:</p>
<p><b>UA Сертифікат відповідності в країнах ЕС</b>  Нижче наведений підпис від GARDENA Manufacturing GmbH - Ханс-Лоренсер-Штрассе 40 - Д-89079, м. Ульм є підтвердженням того, що наступні перелічені прилади виготовлені нами конструкції, відповідають вимогам узгоджених Директив ЄС, нормам безпеки С та специфічним вимогам до продукції. У випадку неузгодженої з нами зміни приладів це положення вважається недійсним.</p>	<p>Směrnice EU:  EU-Prédpisy:  Οδηγίες της ΕΕ:  Директиви ЕС:  ES-smernice:  Директиви ЕС:  EU smjernice:  CE Yönetmeliği:  Directive UE:  ЕС-директиви:  ELI direktiivid:  ES direktivytos:  ES-direktīvas:</p>	<p>98/37/EG:1998  2006/42/EG:2006  2004/108/EG  93/68/EG  2006/95/EG</p>
<p><b>HR Izjava o skladnosti EU-a</b>  Dolje potpisana tvrtka GARDENA Manufacturing GmbH - Hans-Lorenser-Str. 40 - D-89079 Ulm ovime potvrđuje da dolje navedeni urešaji u izvedbi plasiranoj na tržište ispunjavaju zahtjeve harmoniziranih EU smjernica, EU sigurnosnih normi i normi za odresene proizvode. Ova izjava postaje ništavna u slučaju izmjene urešaja koje nismo odobrili.</p>	<p>Rok umístění značky CE:  Rok udelenia značky CE:  Έτος στήλατος CE:  Год присвоения знака CE:  Leto namestitve CE-oznake:  Рік нанесення  СЕ-маркування:  Godina dobivanja CE oznake:  CE Damga Yılı:  Anul de marcage CE:  Година на поставяне на  СЕ-маркировка:  CE-mārgistuve paigaldamise  aasta:</p>	<p>Metai, kuriais pažymėta  CE-ženku:  CE-markėjuma uzliksšanas  gads:</p>
<p><b>TR AB Uygunluk Sertifikası</b>  İmzasi bulunan GARDENA Manufacturing GmbH - Hans-Lorenser-Str.40 - D-89079 Ulm aşağıda belirtilen mal/mallarin, fabrikadan ciktiginda AB standartlarına uygun olarak üretlimis oldugunu garanti eder. Bu sertifikta, mallann onayimiz haricinde deęişime uğraması durumunda geęersiz olur.</p>		
<p><b>RO UE-Certificat de conformitate</b>  Prin prezenta GARDENA Manufacturing GmbH, Hans-Lorenser-Str. 40, D-89079 Ulm, certifica faptul ca, in momentul in care produsele mentionate mai jos ies din fabrica sunt in concordanta cu directivele UE, standardele de siguranta UE si standardele specifice ale produsului UE. Acest certificat devine nul in cazul modificării aparatului fără aprobarea noastră.</p>		
<p><b>BG ЕС-Декларация за съответствие</b>  Подписаната фирма GARDENA International GmbH, Ханс-Лоренсер-Штрассе 40, Германия-89079 Ульм декларира, че описаните по-долу уреди, пуснати в продажба съгласно нашата спецификация, изпълняват изискванията на хармонизираните ЕС-директиви, ЕС-стандарты за безопасност и специфичните производствени стандарти. При промяна на уреда, която не е съгласувана с нас, тази декларация губи своята валидност.</p>		
<p><b>EST ELi vastavusdeklaratsioon</b>  Allkirjutanu GARDENA International GmbH, Hans-Lorenser-Straße 40, D-89079 Ulm kinnitab, et kirjeldatud seade vastab meie poolt registreeritud kujul ELi harmoniseeritud direktiividele, ELi ohusstandarditele ja tootega seotud standarditele. Meiega kooskõlastamata muudatuse tegemise korral seadmel kaotab see deklaratsioon kehtivuse.</p>	<p>Ulm, 01.05.2009  Ulm, dña 01.05.2009  Ulm, 01.05.2009  Ulm, 01.05.2009</p>	<p>Zplnomocněnec  Splnomocnený  Ο εξουσιοδοτημένος  Упълномоченый  представитель  Rooblaščevenc  Уповноважений  Ovlaštena osoba  Teknik Bölüm Müdürü  Conducerea tehnică  Упълномощен  Volitatud esindaja  Igalotlatis atstovs  Pilnvarotā persona</p>
<p><b>LT ES Atitikties deklaracija</b>  Pasirašanti firma GARDENA International GmbH, Hans-Lorenser-Straße 40, D-89079 Ulm patvirtina, kad žemiau nurodyti prietaisai ir jų modeliai, kuriuos pateidome į prekybą, patenkina harmonizuotąs ES direktyvas, ES saugumo standartus ir specifinius gamintojo standartus. Atlikus bet koki prietaiso pakeitimą, kuris nėra suderintas su mumis, ši deklaracija praranda galiojimą.</p>	<p>Ulm, 01.05.2009  Ulm, 01.05.2009  Ulm, dana 01.05.2009.  Ulm, 01.05.2009  Ulm, 01.05.2009  Ulm, 01.05.2009  Ulm, 01.05.2009  Ulm, 01.05.2009  Ulm, 01.05.2009</p>	
<p><b>LV ES atbilstības deklarācija</b>  Parakstījusies GARDENA International GmbH, Hans-Lorenser-Straße 40, D-89079 Ulma, Vācija apstiprina, ka sekojoši apzīmētās iekārtas, kuras mēs izplatām, savā izpildījumā atbilst harmonizētajām ES direktīvām, ES drošības standartiem un produkta specifiskajiem standartiem. Ar mūsu neapstiprinātām izmaiņām iekārtā šī deklarācija zaudē savu derīgumu.</p>	<p>  <b>Peter Lameli</b>  Vice president</p>	

**Deutschland / Germany**

GARDENA  
Manufacturing GmbH  
Central Service  
Hans-Lorenser-Str. 40  
89079 Ulm  
Produktfragen:  
(+49) 731 490-123  
Reparaturen:  
(+49) 731 490-290  
service@gardena.com

**Argentina**

Husqvarna Argentina S.A.  
Vera 745  
(C1414A00) Buenos Aires  
Phone: (+ 54) 11 4858-5000  
diego.poggi@ar.husqvarna.com

**Australia**

Husqvarna Australia Pty. Ltd.  
Locked Bag 18,  
Gosford NSW 2250  
or: 69 Chivers Rd,  
Somersby NSW 2250  
Phone: + 61 (0) 2 4372 1500  
customer.service@  
husqvarna.com.au

**Austria / Österreich**

Husqvarna Austria GmbH  
Consumer Products  
Industriezeile 36  
4010 Linz  
Phone: (+43) (0) 732/77 01 01-90  
consumer.service@husqvarna.at

**Belgium**

GARDENA Belgium NV/SA  
Sterrebeekstraat 163  
1930 Zaventem  
Phone: (+32) 27 20 921 2  
info@gardena.be

**Brazil**

Palash Importação  
e Comércio Ltda  
Rua São João do Araguaia, 338  
Barueri – SP – CEP: 06409-060  
Phone: (+55) 11 4198-9777  
eduardo@palash.com.br

**Bulgaria**

Husqvarna Bulgaria Eood  
72 Andrey Ijapchev Blvd.  
1799 Sofia  
Phone: 02/9 75 30 76

**Canada**

GARDENA Canada Ltd.  
100 Summerlea Road  
Brampton, Ontario L6T 4X3  
Phone: (+1) 905 792 93 30  
info@gardenacanada.com

**Chile**

Garden Chile S.A.  
San Sebastián 2839  
Ofic. 701 A  
Las Condes - Santiago de Chile  
Phone: (+56) 2 20 10 708  
garfar\_cl@yahoo.com

**Costa Rica**

Compania Exim  
Euroiberoamericana S.A.  
Apto Postal 1260  
San José  
Phone: (+506) 223 20 75  
exim\_euro@racsa.cr

**Croatia**

SILK ADRIA d.o.o.  
Josipa Lončara 3  
10090 Zagreb  
Phone: (+385) 1 3794 580  
silk.adria@zg-t.com.hr

**Cyprus**

FÄRMOKIPIKI LTD  
P.O. Box 7098  
74, Digeni Akritia Ave.  
1641 Nicosia  
Phone: (+357) 22 75 47 62  
condam@spidernet.com.cy

**Czech Republic**

GARDENA spol. s.r.o.  
Tuřanka 115  
62700 Brno  
Phone: (+420) 548 217 777  
gardena@gardenabrn.cz

**Denmark**

GARDENA  
Husqvarna Consumer Outdoor  
Products  
Salgsafdelning Danmark  
Box 9003  
200 39 Malmö  
info@gardena.dk

**Estonia**

Husqvarna Eesti OÜ  
Consumer Outdoor Products  
Kesk tee 10, Aaviku küla  
Rae vald, Harju maakond 75305  
kontakt.eij@husqvarna.ee

**Finland**

Oy Husqvarna Ab  
Consumer Outdoor Products  
Lautatarhankatu 8 B / PL 3  
00581 HELSINKI  
info@gardena.fi

**France**

GARDENA France  
Immeuble Expositel  
9 – 11 allée des Pierres Mayettes  
ZAC des Barbamiers  
B.P. 99  
92232 Gennevilliers cedex  
Phone: (+33) 01 40 85 30 40  
service.consommateurs@gardena.fr

**Great Britain**

Husqvarna UK Ltd  
Preston Road  
Aycliffe Industrial Park  
Newton Aycliffe  
Co Durham  
DL5 6UP  
info.gardena@husqvarna.co.uk

**Greece**

HUSQVARNA ΕΛΛΑΣ Α.Ε.Β.Ε.  
Υπ/δα Ηφαίστου 33Α  
Bl. Πτε. Κορωπίου  
19 400 Κορωπί Αττικής  
Phone: (+30) 210 6620225 – 6  
service@agrokop.gr

**Hungary**

Husqvarna  
Magyarország Kft.  
Ezred u. 1 – 3  
1044 Budapest  
Phone: (+ 36) 80 20 40 33  
gardena.gardena.hu

**Iceland**

Ö. Johnson & Kaaber  
Tunguhalsi 1  
110 Reykjavik  
ooj@ojk.is

**Ireland**

McLoughlins RS  
Unit 5  
Northern Cross Business Park  
North Road, Finglas  
Dublin 11

**Italy**

GARDENA Italia S.p.A.  
Via Donizetti 22  
20020 Lainate (MI)  
Phone: (+39) 02.93.94.79.1  
info@gardenaitalia.it

**Japan**

KAUKIUCHI co., Ltd.  
Sumitomo Realty & Development  
Kojimachi  
BLDG. 8F  
5 – 1 Nibanocmy, chiyoda-ku,  
Tokyo 102-0084  
Phone: (+81)-(0)3-3264-4721  
m\_ishihara@kaku-ichi.co.jp

**Latvia**

SIA „Husqvarna Latvija“  
Consumer Outdoor Products  
Bākūzu iela 6, Rīga, LV-1024  
info@husqvarna.lv

**Lithuania**

UAB Husqvarna Lietuva  
Consumer Outdoor Products  
Ateities pl. 77C  
LT-52104 Kaunas  
centras@husqvarna.lt

**Luxembourg**

Magasins Jules Neuberg  
39, rue Jacques Stas  
Luxembourg-Gasperich 2549  
Case Postale No. 12  
Luxembourg 2010  
Phone: (+352) - 40 14 01  
api@neuberg.lu

**Netherlands**

GARDENA Nederland B.V.  
Postbus 50176  
1305 AD ALMERE  
Phone: (+31) 36 521 00 00  
info@gardena.nl

**Neth. Antilles**

Jonka Tuincentrum  
Sta. Rosa Weg 196  
P.O. Box 8200  
Curaçao  
Phone: (+599) 9 767 66 55  
pgm@jonka.com

**New Zealand**

Husqvarna New Zealand Ltd.  
51 Aintree Avenue  
Mangere, Manukau 2022  
or: PO Box 76437  
Manukau City 2241  
Phone: (09)9202410

**Norway**

GARDENA  
Husqvarna Consumer Outdoor  
Products  
Salgskontor Norge  
Klevertveien 6  
1540 Vestby  
info@gardena.no

**Poland**

HUSQVARNA Poland Spółka z o.o.  
ul. Wysockiego 15 b  
03-371 Warszawa  
Oddział w Szymanowie  
Szymanów 9 d  
05-532 Baniocha

**Portugal**

GARDENA Portugal Lda.  
Escritórios  
Sintra Business Park  
Edifício 1 · Fração 0 G  
Abrunheira  
2710-089 Sintra  
info@gardena.pt

**Romania**

MADEX INTERNATIONAL SRL  
Soseaua Odăii 117 – 123  
Sector 1, București,  
RO 013603  
Phone: (+40) 21 352-7603 / 4 / 5 / 6  
madox@gardena.ro

**Russia / Россия**

000 «Husqvarna»  
Leningradskaya street, vladenie 39  
Khimki Business Park  
Building 2, 4th floor  
141400 Moscow Region, Khimki  
Phone: +7 (495) 797 26 70

**Singapore**

HY-RAY PRIVATE LIMITED  
40 Jalan Pemimpin  
#02-08 Tat Ann Building  
Singapore S751785  
Phone: (+65) 6253 2277  
shiyng@hyray.com.sg

**Serbia**

DOMEL d.o.o.  
Savski Nasip 7  
11070 Novi Beograd  
Serbia  
Phone: (+381) 11 2772 204  
miroslav.jejina@domel.co.yu

**Slovenia**

GARDENA d.o.o.  
Brodišče 15  
1236 Trzin  
Phone: (+386) 1 580 93 32  
servis@gardena.si

**South Africa**

GARDENA  
South Africa (Pty.) Ltd.  
P.O. Box 11534  
Vorna Valley 1686  
Phone: (+27) 11 315 02 23  
sales@gardena.co.za

**Spain**

GARDENA IBÉRICA S.L.U.  
C/Basauri, nº 6  
La Florida  
28023 Madrid  
Phone: (+34) 91 708 05 00  
(4 líneas)  
atencioncliente@gardena.es

**Sweden**

GARDENA  
Husqvarna Consumer Outdoor  
Products  
Försäljningskontor Sverige  
Box 9003  
20039 Malmö  
info@gardena.se

**Switzerland / Schweiz**

Husqvarna Schweiz AG  
Consumer Products  
Industriestrasse 10  
5506 Mägenwil  
Phone: +41 (0) 62 887 37 00  
info@gardena.ch

**Turkey**

GARDENA Dost Diş Ticaret  
Müesseslik A.Ş.  
Sanayi Çad. Adil Sok. No. 1  
34873 Kartal – İstanbul  
Phone: (+90) 216 38 93 939  
info@gardena-dost.com.tr

**Ukraine / Україна**

ТОВ «ГАРДЕНА УКРАЇНА»  
Васильківська, 34, 204-Г  
03022, Київ  
Тел.: (+38 044) 498 39 02  
info@gardena.ua

**USA**

GARDENA Canada Ltd.  
100 Summerlea Road  
Brampton, Ontario L6T 4X3  
Phone: (+1) 905 792 93 30  
info@gardenacanada.com

1489-29.960.01/0509

© GARDENA Manufacturing GmbH  
D-89070 Ulm  
http://www.gardena.com