

9V Art. 1251

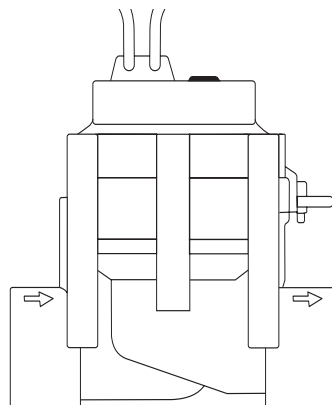

24V Art. 1278

- | | |
|------------|---|
| PL | Instrukcja obsługi
Zawór automatyczny |
| H | Használati útmutató
Öntözőszelep |
| CZ | Návod k použití
Zavlažovací ventil |
| SK | Návod na použitie
Zavlažovací ventil |
| GR | Οδηγίες χρήσεως
Ηλεκτροβάννα |
| RUS | Инструкция по эксплуатации
Оросительный вентиль |
| SLO | Navodila za uporabo
Namakalni ventil |
| UA | Інструкція з експлуатації
Вентиль зрошення |
| HR | Upute za uporabu
Ventil za navodnjavanje |

Zavlažovací ventil GARDENA

Vitajte v záhrade GARDENA...



Toto je preklad originálneho nemeckého návodu na použitie.

Starostlivo si prečítajte celý návod na použitie a rešpektujte v ňom uvedené pokyny. Prostredníctvom návodu na použitie sa oboznámite so zavlažovacím ventilom, s jeho správnym používaním a s bezpečnostnými pokynmi.



Z bezpečnostných dôvodov nesmú ovládanie zavlažovania používať deti a mladiství mladší ako 16 rokov ani osoby, ktoré nie sú oboznámené s týmto návodom na použitie zavlažovacieho ventilu.

Osoby s obmedzenými fyzickými alebo psychickými schopnosťami smú tento výrobok používať iba pod dohľadom oprávnenej osoby alebo ak s boli s výrobkom oboznámení.

→ Prosím, starostlivo si uschovajte tento návod na použitie.

Obsah

1. Možnosti použitia zavlažovacieho ventilu GARDENA	18
2. Pre vašu bezpečnosť	19
3. Uvedenie do prevádzky	18
4. Obsluha	21
5. Odstraňovanie porúch	21
6. Odstavenie	21
7. Technické údaje	22
8. Servis / Záruka	22

1. Možnosti použitia zavlažovacieho ventilu GARDENA

Určenie

Zavlažovacie ventily sú určené výhradne na použitie v exteriéroch na plne automatické riadenie jednotlivých zariadení zavlažovacej sústavy.

Možnosť rozdelenia celej sústavy na jednotlivé zavlažovacie vetvy je výhodná, ak je rozdielna spotreba vody v jednotlivých oblastiach výsadby rastlín alebo ak je nedostatočné množstvo vody na súčasnú prevádzku celej sústavy.

Zavlažovací ventil sa radí pred zavlažovacie zariadenie (napr. ponorný zadržovač, systém Micro-Drip) a je umiestnený napríklad pod zemou.

9V:

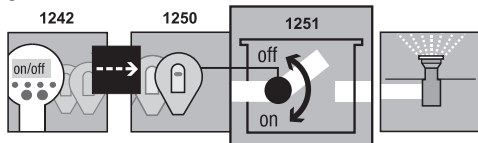

9V:

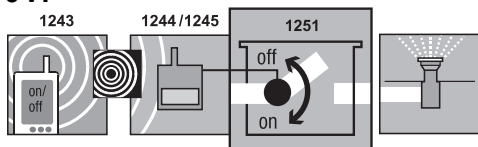

Zavlažovací ventil **1251** je spolu s programovacou jednotkou **1242** a riadiacou jednotkou **1250** alebo rádiovou ústredňou **1243** a rádio-vým prijímačom **1244 / 1245** súčasťou zavlažovacej sústavy.

Dodržiavanie pokynov spoločnosti GARDENA v priloženom návode na použitie je predpokladom korektného používania zavlažovacieho ventilu v súlade s jeho určením.

24V:

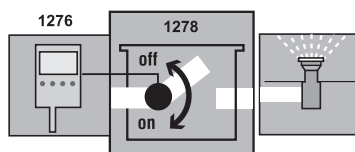

Zavlažovací ventil **1278** je spolu s riadením zavlažovania **1276** súčasťou zavlažovacej sústavy.



Zavlažovací ventil sa smie používať výhradne v spojení s 9V radiáciami jednotkami, rádiovými prijímačmi / 24 V riadením zavlažovania, schválenými spoločnosťou GARDENA.

2. Pre vašu bezpečnosť

Upchatie zavlažovacieho ventilu

Tlak vody zavlažovacej sústavy

→ Rešpektujte bezpečnostné pokyny uvedené v návode na použitie.

Výrobky 9V a 24V sa nesmú zamieňať.

→ **V prípade znečistenej vody predradte pred zariadenie centrálny filter GARDENA tovarové č. 1506 / 1510.**

Funkcia zavlažovacej sústavy závisí od tlaku vody, preto treba dbať o to, aby sa časy zavlažovania jednotlivých zavlažovacích vetví neprekrývali, resp. aby vami naplánované zavlažovacie vetvy boli pod dostatočným tlakom a aby boli zásobované dostatočným množstvom vody.

Dodržujte pritom pokyny pre plánovanie uvedené v špeciálnej brožúre GARDENA „Zavlažovacia technika – pomoc pri plánovaní postrekovačov“.

3. Uvedenie do prevádzky

Ak je zavlažovací ventil inštalovaný pod zemou, musí byť zabudované pevné a pochôdzne paženie ventilu ① (box na ventily/ventilová šachta). Napríklad Gardena tovarové č. 1254 / 1255 / 1290 / 1292.

Inštalácia paženia ventilu:

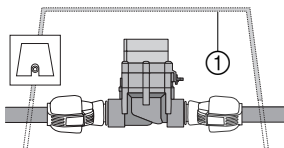
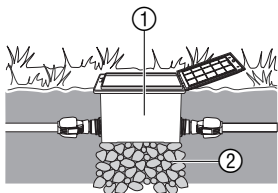

1. Vypracujte plán polohy (pozri napr. obrázok nižšie).

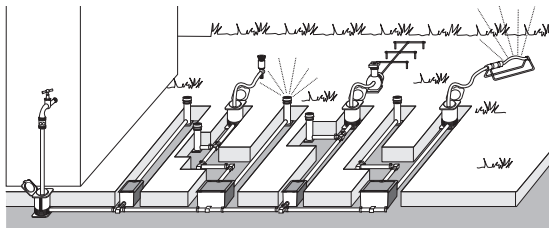

Ďalšie informácie obsahuje príručka pre plánovanie sústavy postrekovačov GARDENA, ktorá je k dispozícii u predajcov výrobkov GARDENA.

2. Pri podzemnej inštalácii podmurujte paženie ventilu ① pomocou hrubozrného štrku ②.

Takto dosiahnete bezchybnú funkciu šachtovej drenáže.

3. Len horného okraja ventilu namontuje do polohy zároveň s mačinou.

Takto sa vyhnete poškodeniu pri kosení trávniku.

Spôsob montáže zavlažovacieho ventilu do boxov na ventily GARDENA V1 a V3 nájdete v príslušných návodoch na použitie.

Montáž zavlažovacieho ventilu bez boxu na ventily:

Elektromagnetický ventil pracuje správne len vtedy, keď je zavlažovací ventil zapojený v smere prietoku.



Rešpektujte smer prietoku !

→ Pri inštalácii zavlažovacieho ventilu ③ rešpektujte smer prietoku (pozri šípku).

→ Skrutkové spoje s výnimkou závitů zadržovača utesnite teflónovou páskou.

Pripojte trúbku GARDENA ⑤ (1580/1582):

1. Obe skrutkové svorky 1591 ④ nasuňte na konce ⑤ trubky.
2. Naskrutkujte pripojovací diel 1518 ⑥ na vstupnú a výstupnú stranu zavlažovacieho ventilu ③.
3. Obidva konce trubky ⑤ nasuňte na diel pre pripojenie kohúta a poriadne utiahnite ⑥ pomocou skrutkových svoriek ④.

Pripojte trúbku GARDENA ⑧ (2700/2701/2704/2705) alebo výrobok inej značky:

1. **Spojku GARDENA 2763** (25 mm = 1") / **2769** (32 mm = 5/4") naskrutkujte ⑦ do zavlažovacieho ③ ventilu.
2. Pripojte trúbku GARDENA ⑧ alebo výrobok inej značky (25 mm / 32 mm).

Okrem časovo závislého zavlažovania existuje ešte možnosť zohľadnenia vlhkosti pôdy alebo zrážok v riadení cyklu zavlažovacieho ventilu.

Pri dostatočnej vlhkosti pôdy sa aktivuje zastavenie programu alebo sa aktivácia programu znemožní.

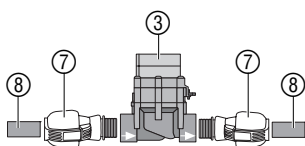
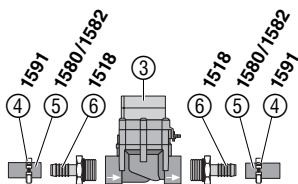

Prízemný snímač vlhkosti alebo snímač zrážok (voliteľne), pripojenie:

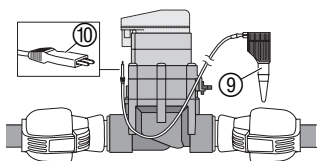

1. Prízemný snímač vlhkosti ⑨ **umiestnite** do zavlažovanej oblasti
– **alebo** –
snímač zrážok a (príp. pomocou predlžovacieho kábla) umiestnite **mimo** zavlažovanú oblasť.
2. **9V**: konektor ⑩ zasuňte do prípojky snímača riadiacej jednotky / rádiového prijímača.

24V: konektor ⑩ zasuňte do prípojky snímača a riadenia zavlažovania tovarové č. 1276 (pozri návod na použitie pre tovarové č. 1276).

Konvenčná inštalácia:

Pri použití typu 2750/2751/2752/2753/2755 sa musia šípkami označené miesta utesniť teflónovou páskou (napr. typ 7219).

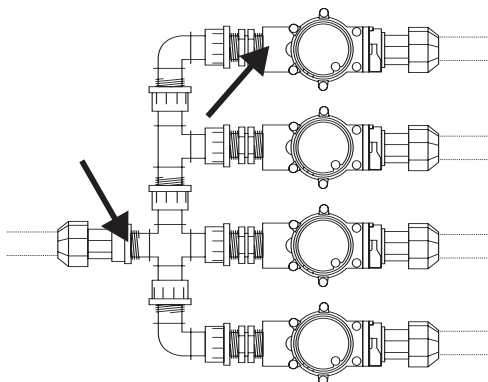

4. Obsluha

Nastavenie ovládania ventilov:

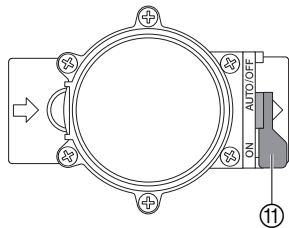

Plnoautomatické ovládanie:

→ Prepínaciu páku ⑪ prepnite do polohy „**AUTO/OFF**“.

Programovo riadený prítok vody k zavlažovaciemu zariadeniu podľa naprogramovania riadiacej jednotky/rádiového prijímača.

Automaticky otvorený ventil sa nedá ručne zatvoriť.

Ručné ovládanie:

→ Prepínaciu páku ⑪ prepnite do polohy „**ON**“.

Stály prítok vody nezávislý od naprogramovania.

5. Odstraňovanie porúch

Porucha	Možná príčina	Odstránenie
Elektromagnetický ventil sa neotvára, žiadny prítok vody	Prerušenie prívodu vody.	→ Otvorte prívod vody.
	Riadiaca jednotka/rádiový prijímač / riadenie zavlažovania nie je správne prepojené so zavlažovacím ventilom.	→ Zabezpečte správne prepojenie riadiacej jednotky / rádiového prijímača / riadenia zavlažovania so zavlažovacím ventilom.
Elektromagnetický ventil nezatvára, trvalý prítok vody	Elektromagnetický ventil je namontovaný proti smeru prítoku.	→ Otočte elektromagnetický ventil (rešpektujte vyznačený smer prítoku).
	Prepínaciu páku ⑪ prepnite do polohy „ ON “.	→ Prepínaciu páku ⑪ prepnite do polohy „ AUTO/OFF “.

Pri iných poruchách sa, prosím, obráťte na servis spoločnosti GARDENA.

6. Odstavenie

Zazimovanie:

Zavlažovacie ventily sú určené na použitie v exteriéroch a odolávajú mrazu len za určitých podmienok. Absolútnu záruku proti prasknutiu za mrazu zaistí len demontáž ventilov. Alternatívnou možnosťou je vyprázdnenie potrubnej sústavy pred zavlažovacím ventilom a za ním.

Vyprázdnenie potrubnej sústavy PRED ventilom:

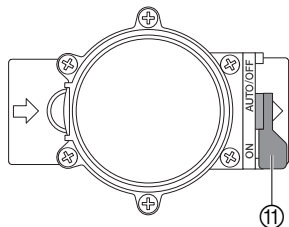

1. Uzatvorte vodovodný kohútik a uvoľnite spojovaciu hadicu medzi vodovodným kohútikom a zásuvkou na pripojenie **GARDENA, tovarové č. 1594/2795**. *Takto môže dôjsť k prúdeniu vzduchu a prívod sa vyprázdni cez vypúšťací ventil vstavaný v zásuvke na pripojenie. Predpokladom je, že zásuvka na pripojenie je umiestnená nižšie ako zavlažovací ventil.*
2. Pri priamom pripojení zavlažovacieho zariadenia na domácu vodovodnú sieť odstavte prívod vody a otvorte výpustný ventil v domácom rozvode vody.
3. Prepínaciu páku ⑪ prepnite v všetkých ventilov do polohy „**ON**“.
4. Pri použití boxu na ventily GARDENA V3 otvorte vstavané odvzdušňovacie viečko.

Vyprázdenie potrubnej sústavy ZA ventilom:

Predpoklad: Vypúšťací ventil je umiestnený nižšie alebo v rovnakej výške ako odvzdušňovací ventil.

→ Vypúšťací ventil GARDENA **tovarové č. 2760** inštalujte bezprostredne za ventilom.

Zariadenie sa automaticky vypustí cez vypúšťací ventil GARDENA.

→ **Ak žiadny z obidvoch predpokladov nie je splnený, musí byť príslušný ventil demontovaný a uložený na mieste chránenom pred mrazom.**

Likvidácia:

(podľa normy RL2002/96/ES)



Prístroj sa nesmie zahodiť do bežného domového odpadu, ale musí byť odborne zlikvidovaný.

→ Prístroj zlikvidujte prostredníctvom miestneho strediska na likvidáciu odpadov.

7. Technické údaje

Elektromagnetický ventil	9V (tovarové č. 1251)	24V (tovarové č. 1278)
Napätie	9V DC	24V AC
Prevádzkový tlak	0,5 až 12 barov	0,5 až 12 barov
Prietokové médium	Čistá sladká voda	Čistá sladká voda
Max. teplota média	40 °C	40 °C

8. Servis / Záruka

Záruka

V prípade udalostí, na ktorú sa vzťahuje záruka, sú pre vás servisné úkony bezplatné.

Firma GARDENA poskytuje na tento produkt dvojiročnú záruku (od dátumu zakúpenia). Táto záruka sa vzťahuje na všetky podstatné závady výrobku preukázateľne spôsobené chybami materiálu alebo výroby. Na jej základe sa vám poskytne náhradné bezchybné zariadenie, alebo bezplatná oprava zaslaného zariadenia (podľa nášho uváženia), ak sú splnené nasledujúce podmienky:

- So zariadením sa zaobchádzalo odborne a podľa návodu na používanie.
- Kupujúci ani nikto iný sa nepokúšal zariadenie opraviť.

Poruchy zavlažovacieho ventilu spôsobené nesprávnym vložením alebo vytečenými batériami sú zo záruky vylúčené.

Záruka výrobcu nemá vplyv na platné záručné požiadavky voči predajcovi.

V prípade výskytu záručnej udalosti pošlite vadné zariadenie spolu s kópiou dokladu o zaplatení a popisom chyby prostredníctvom doručovateľskej služby (iba v Nemecku) alebo po zaplatení poštovného na adresu opravovne uvedenej na zadnej strane.

Po následnej oprave vám zariadenie pošleme bezplatne naspäť.

<p>PL <i> odpowiedzialność za produkt</i></p>	<p>Zwracamy Państwa uwagę na fakt, iż nie odpowiadamy za szkody wyrządzone przez nasze urządzenia, jeżeli powstały one na skutek nieodpowiedniej naprawy albo zastosowania podczas wymiany nieoryginalnych części GARDENA lub części nie polecanych przez nas oraz jeżeli naprawa nie została dokonana przez serwis GARDENA lub autoryzowanego fachowca. Podobne ustalenia obowiązują w przypadku części uzupełniających lub osprzętu.</p>
<p>H <i> Termékfelelősség</i></p>	<p>Nyomatékosan utalunk arra, hogy a termékfelelősségi törvény értelmében nem felelünk a készülékeink által okozott károkért, amennyiben ezek szakszerűtlen javítás következményei, vagy ha a cseréket nem eredeti GARDENA – vagy általunk kibocsátott alkatrészekkel végzik el és a javítást nem a GARDENA megbízott szervizei végezték. Ez értelemszerűen érvényes a kiegészítő részekre és a tartozékokra is.</p>
<p>CZ <i> Ručení za výrobek</i></p>	<p>Upozorňujeme výslovně na skutečnost, že podle zákona o ručení za výrobky nejsme povinni ručit za škody vyvolané našimi výrobky, pokud tyto škody byly způsobeny neodbornou opravou nebo v případě výměny dílů nebyly použity naše originální díly GARDENA, popř. díly, které jsme schválili, a oprava nebyla provedena v servisu GARDENA nebo autorizovaným specialistou. Analogické ustanovení platí rovněž pro doplňky a příslušenství.</p>
<p>SK <i> Zodpovednosť za vady výrobku</i></p>	<p>Výslovné zdôrazňujeme, že podľa zákona o ručení za výrobok nie sme zodpovední za škody spôsobené našim zariadením, ak sú spôsobené nesprávnou opravou, alebo ak sa nepoužili originálne diely GARDENA alebo nami schválené diely a ak nebola oprava vykonaná značkovou opravovňou GARDENA alebo autorizovaným odborníkom. To isté platí aj pre doplnkové diely a príslušenstvo.</p>
<p>GR <i> Προϊόνευθύνη</i></p>	<p>Κάνουμε σαφές ότι, σύμφωνα με τους νόμους παραγωγής των προϊόντων, δεν είμαστε υπεύθυνοι για καμία ζημιά που προκλήθηκε από το προϊόν μας εάν δε χρησιμοποιήθηκαν για όλες τις συνδέσεις αποκλειστικά και μόνο τα γνήσια εξαρτήματα ή ανταλλακτικά της GARDENA ή αν το σέρβις δεν πραγματοποιήθηκε στο σέρβις της GARDENA. Τα ίδια ισχύουν για τα συμπληρωματικά μέρη και τα αξεσουάρ.</p>
<p>RUS <i> Ответственность за продукцию</i></p>	<p>Мы однозначно заявляем, что согласно Закону об ответственности за продукцию мы не несем ответственности за нанесенный нашим устройством ущерб, если он обусловлен неквалифицированным ремонтом или заменой деталей на запасные детали неоригинального происхождения GARDENA или неразрешенные нами детали или, если ремонт был произведен не службой сервиса GARDENA или неуполномоченным нами квалифицированным специалистом. Аналогичное относится также к дополнительным деталям и принадлежностям.</p>
<p>SLO <i> Jamstvo za proizvode</i></p>	<p>Izrecno opozarjamo, da po Zakonu o jamstvu za proizvode, ne odgovarjamo za škodo, ki so jih povzročile naše naprave, v kolikor je bila povzročena zaradi nestrokovnega popravila, ali pa pri zamenjavi delov niso bili uporabljeni originalni nadomestni deli GARDENA oziroma deli, ki jih dovolimo uporabiti in če popravilo ni bilo opravljeno v servisu GARDENA oz. pri pooblaščenem strokovnjaku. Ustrezno velja tudi za dele, ki nadgrajujejo napravo in pribor.</p>
<p>UA <i> Відповідальність за виріб</i></p>	<p>Ми звертаємо особливу увагу на те, що згідно з законом про відповідальність за вироби ми не несемо відповідальності за збитки, спричинені нашими пристроями, якщо вони сталися внаслідок неналежного ремонту або заміни деталей, що не є оригінальними деталями фірми GARDENA або деталями, які ми дозволяємо використовувати, а також внаслідок ремонту, що виконувався іншою службою, а не сервісною службою GARDENA або авторизованим спеціалістом. Ці умови поширюються на додаткові деталі та запасні частини.</p>
<p>HR <i> Odgovornost za proizvod</i></p>	<p>Izričito naglašavamo da, u skladu s propisom o odgovornosti za proizvod, ne preuzimamo nikakvu odgovornost za bilo kakvu štetu nastalu pri uporabi naših proizvoda uslijed nepravilnih popravaka ili ako izmijenjeni dijelovi nisu originalni GARDENA dijelovi ili ako nismo odobrili njihovu uporabu i ako popravak nije izveden u ovlaštenom servisu. Isto se odnosi i na nadomjesne dijelove i pribor.</p>

Bild Nr. Picture No.	Ersatzteil-Nr. Spare Part No.	Bezeichnung Bewässerungsventil 9V/1" Art. - Nr. 1251	Description Watering Valve 9V/1" Art. No. 1251
19 - 36	1251-00.500.00	Bew. Ventil 9V/1" (=Art.1251)	Watering valve 9V/1" (=Art.1251)
19	1815-00.610.27	Steuerdüse, rot	Control nozzle, red
20	1251-00.500.26	Ventildeckel	Valve cover
21	913-00.680.01	O-Ring 7,5 x 2	O-Ring 7,5 x 2
22 + 21	1251-00.701.00	Kücken, vollst.	Mixer dial, cpl.
23	1672-00.600.11	O-Ring 24 x 2	O-Ring 24 x 2
24	1174-00.617.00	Magnetplatte, vollst.	Magnetic plate, cpl.
25	1174-00.610.11	Druckfeder, klein	Pressure spring, small
26	1251-00.510.00	Elektromagnet, vollst.	Electric magnet, cpl.
27	1174-00.610.07	Blechschraube 3,5 x 25-F-H	Sheet metal screw 3,5 x 25-F-H
28	1251-00.500.21	Blechschraube 4,2 x 60	Sheet metal screw 4,2 x 60 (6 x)
29	1174-00.610.08	Druckfeder, gross	Pressure spring, large
30 - 34	1251-00.520.00	Membrane, vollst.	Diaphragm
35	1251-00.500.11	Stützring	Support ring
36	1251-00.500.06	Ventilkörper	Valve body
	1251-00.540.00	Feinfilter	Fine filter

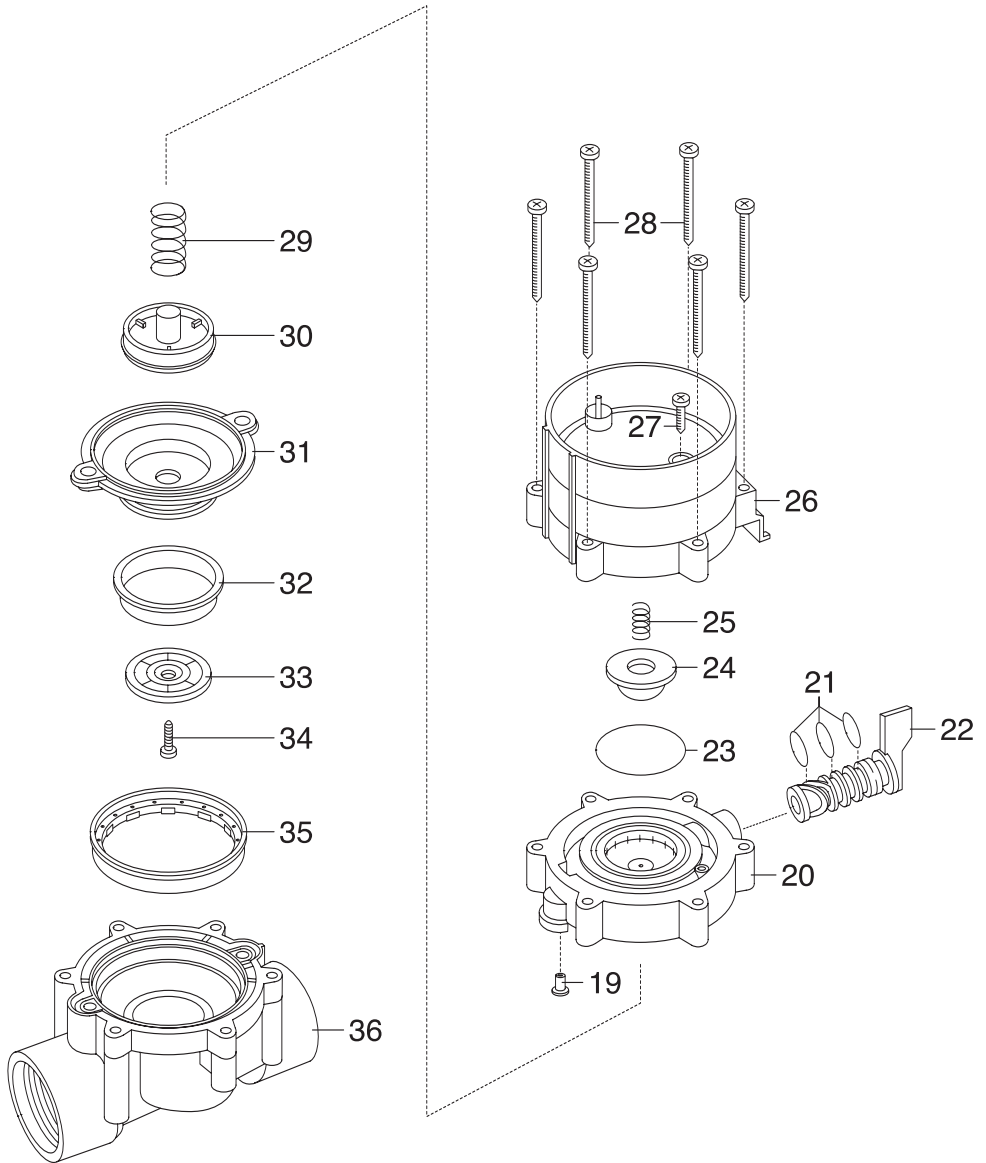

Deutschland / Germany

GARDENA
Manufacturing GmbH
Central Service
Hans-Lorenser-Straße 40
D-89079 Ulm
Produktfragen:
(+49) 731 490-123
Reparaturen:
(+49) 731 490-290
service@gardena.com

Argentina

Husqvarna Argentina S.A.
Vera 745
(C1414AOO) Buenos Aires
Phone: (+54) 11 4858-5000
diego.poggi@ar.husqvarna.com

Australia

Husqvarna Australia Pty. Ltd.
Locked Bag 5
Central Coast BC
NSW 2250
Phone: (+61) 1800 802831
customer.service@
husqvarna.com.au

Austria / Österreich

Husqvarna Austria GmbH
Consumer Products
Industriezeile 36
4010 Linz
Tel.: (+43) 732 77 01 01 - 90
consumer.service@husqvarna.at

Belgium

GARDENA Belgium NV/SA
Sterrebeekstraat 163
1930 Zaventem
Phone: (+32) 2 720 92 12
Mail: info@gardena.be

Brazil

Palash Comércio e
Importação Ltda.
Rua São João do Araguaia, 338
- Jardim Califórnia -
Barueri - SP - Brasil -
CEP 06409-060
Phone: (+55) 11 4198-9777
eduardo@palash.com.br

Bulgaria

Хускварна България ЕООД
1799 София
Бул. „Андрей Ляпчев“ № 72
Тел.: (+359) 2 80 99 424
www.husqvarna.bg

Canada

GARDENA Canada Ltd.
100 Summerlea Road
Brampton, Ontario L6T 4X3
Phone: (+1) 905 792 93 30
info@gardenacanada.com

Chile

Antonio Martinic y Cia Ltda.
Cassillas 272
Centro de Cassillas
Santiago de Chile
Phone: (+56) 2 20 10 708
garfar_cl@yahoo.com

Costa Rica

Compania Exim
Euroberoamericana S.A.
Los Colegios, Moravia,
200 metros al Sur del Colegio
Saint Francis - San José
Phone: (+506) 297 68 83
exim_euro@racsa.co.cr

Croatia

KLIS d.o.o.
Stanciceva 79
10419 Vukovina
Phone: (+385) 1 622 777 0
gardena@klis-trgovina.hr

Cyprus

FARMOKIPIKI LTD
P.O. Box 7098
74, Digeni Akritas Ave.
1641 Nicosia
Phone: (+357) 22 75 47 62
condam@spidernet.com.cy

Czech Republic

GARDENA spol. s r.o.
Tuřanka 115
627 00 Brno
Phone: (+420) 548 217 777
gardena@gardenabrno.cz

Denmark

GARDENA
Husqvarna Consumer Outdoor
Products
Salgsafdelning Danmark
Box 9003
S-200 39 Malmö
info@gardena.dk

Estonia

Husqvarna Eesti OÜ
Consumer Outdoor Products
Kesk tee 10, Aaviku küla
Rae vald, Harju maakond
75305
kontakt.etj@husqvarna.ee

Finland

Oy Husqvarna Ab
Consumer Outdoor Products
Lautatarhankatu 8 B / PL 3
00581 HELSINKI
info@gardena.fi

France

GARDENA France
Immeuble Exposial
9 - 11 allée des Pierres Mayettes
ZAC des Barbanniers, B.P. 99
- F - 92232 GENNEVILLIERS
cedex
Tél. (+33) 01 40 85 30 40
service.consommateurs@
gardena.fr

Great Britain

Husqvarna UK Ltd
Preston Road
Aycliffe Industrial Park
Newton Aycliffe
County Durham
DL5 6UP
info.gardena@
husqvarna.co.uk

Greece

HUSQVARNA GREECE S.A.
Branch of Koropi
Ifestou 33A
Industrial Area Koropi
194 00 Athens - Greece
V.A.T. EL094094640
Phone: (+30) 210 66 20 225
info@husqvarna-consumer.gr

Hungary

Husqvarna
Magyarország Kft.
Ezred u. 1 - 3
1044 Budapest
Phone: (+36) 80 20 40 33
gardena@gardena.hu

Iceland

Ó. Johnson & Kaaber
Tunguhalsi 1
110 Reykjavik
ooj@ojk.is

Ireland

Michael McLoughlin & Sons
Hardware Limited
Long Mile Road
Dublin 12

Italy

GARDENA Italia S.p.A.
Via Donizetti 22
20020 Lainate (Mi)
Phone: (+39) 02.93.94.79.1
info@gardenaitalia.it

Japan

KAKUICHI Co. Ltd.
Sumitomo Realty &
Development Kojimachi
BLDG., 8F, 5-1 Nibanbanyo,
Chiyoda-ku, Tokyo 102-0084
Phone: (+81) 33 264 4721
m_ishihara@kaku-ichi.co.jp

Latvia

SIA „Husqvarna Latvija“
Consumer Outdoor Products
Bakūžu iela 6, Rīga, LV-1024
info@husqvarna.lv

Lithuania

UAB Husqvarna Lietuva
Consumer Outdoor Products
Ateities pl. 77C
LT-52104 Kaunas
centras@husqvarna.lt

Luxembourg

Magasins Jules Neuberg
39, rue Jacques Stas
Luxembourg-Gasperich 2549
Case Postale No. 12
Luxembourg 2010
Phone: (+352) 40 14 01
api@neuberg.lu

Netherlands

GARDENA Nederland B.V.
Postbus 50176
1305 AD ALMERE
Phone: (+31) 36 521 00 00
info@gardena.nl

Neth. Antilles

Jonka Enterprises N.V.
Sta. Rosa Weg 196
P.O. Box 8200, Curaçao
Phone: (+599) 9 767 66 55
pgm@jonka.com

New Zealand

Husqvarna New Zealand Ltd.
PO Box 76437
Manukau City 2241
Phone: (+64) 09 9202410

Norway

GARDENA
Husqvarna Consumer Outdoor
Products
Salgskontor Norge
Klevereveien 6
1540 Vestby
info@gardena.no

Poland

Husqvarna Poland Spółka z o.o.
Oddział w Szymanowie
Szymanów 9 d
05-532 Baniocha
Phone: (+48) 22 727 56 90
gardena@gardena.pl

Portugal

GARDENA Portugal Lda.
Sintra Business Park
Edifício 1, Fracção 0-G
2710-089 Sintra
Phone: (+351) 21 922 85 30
info@gardena.pt

Romania

MADEX INTERNATIONAL SRL
Soseaua Odaii 117-123,
Sector 1,
București, RO 013603
Phone: (+40) 21 352 76 03
madex@ines.ro

Russia

ООО ГАРДЕНА PVC
123007, г. Москва
Хорошевское шоссе, д. 32А
Тел.: (+7) 495 380 31 92
info@gardena-rus.ru

Singapore

Hy - Ray PRIVATE LIMITED
40 Jalan Pemimpin
#02-08 Tat Ann Building
Singapore 577185
Phone: (+65) 6253 2277
shiyang@hyray.com.sg

Slovak Republic

GARDENA spol. s r.o.
Tuřanka 115
627 00 Brno
Phone: (+420) 548 217 777
gardena@gardenabrno.cz

Slovenia

GARDENA d.o.o.
Brodšiče 15
1236 Trzin
Phone: (+386) 1 580 93 32
servis@gardena.si

South Africa

GARDENA
South Africa (Pty.) Ltd.
P.O. Box 11534
Vorna Valley 1686
Phone: (+27) 11 315 02 23
sales@gardena.co.za

Spain

GARDENA IBÉRICA S.L.U.
C/ Basauri, nº 6
La Florida
28023 Madrid
Phone: (+34) 91 708 05 00
atencioncliente@gardena.es

Sweden

GARDENA
Husqvarna Consumer Outdoor
Products
Försäljningskontor Sverige
Box 9003
200 39 Malmö
info@gardena.se

Switzerland / Schweiz

GARDENA Schweiz AG
Consumer Products
Industriestrasse 10
5506 Mägenwil
Phone: (+41) (0) 848 800 464
info@gardena.ch

Turkey

GARDENA / Dost Diş Ticaret
Müessesilik A.Ş. Sanayi
Çad. Adil Sokak No. 1
Kartal - Istanbul
Phone: (+90) 216 38 93 939
info@gardena-dost.com.tr

Ukraine / Україна

ТОВ «ГАРДЕНА УКРАЇНА»
Васильківська, 34, 204-Г
03022, Київ
Тел. (+38 044) 498 39 02
info@gardena.ua

1251-29.960.04/0209
© GARDENA
Manufacturing GmbH
D-89070 Ulm
http://www.gardena.com