

FFP 5000 UVC Art. 7883

D Betriebsanleitung

UVC-Unterwasserfilter mit Wasserspielpumpen-Set

GB Operating Instructions

UVC Underwater Filter with Fountain Pump Set

F Mode d'emploi

Filtre immergé UVC avec kit pompe pour jets d'eau

NL Instructies voor gebruik

UVC-onderwaterfilter met vijverpompset

S Bruksanvisning

UVC-Undervattensfilter med pumpset för fontäner

I Istruzioni per l'uso

Filtro subacqueo UVC con set per giochi d'acqua

E Manual de instrucciones

Filtro sumergible UVC con bomba para fuentes de agua

P Instruções de manejo

Filtro submersível UVC com conjunto de bombas de jogos de água

DK Brugsanvisning

UVC-Undervandsfilter med springvandspumpesæt

Filtre immergé UVC GARDENA avec kit pompe pour jets d'eau FFP 5000 UVC



Ceci est la traduction du mode d'emploi original allemand. Nous vous remercions de bien vouloir lire attentivement ce mode d'emploi. Il vous permet de vous familiariser avec le filtre immergé UVC avec le pompe pour jets d'eau, sa bonne utilisation et les conseils de sécurité.



Par mesure de sécurité, il est interdit à des enfants et à des jeunes de moins de 16 ans de même qu'à des personnes n'ayant pas lu le présent manuel d'utiliser ce filtre immergé UVC.

→ Conservez précieusement ce mode d'emploi.

Table des matières

1. Domaine d'application du filtre immergé UVC GARDENA avec kit pompe pour jets d'eau	19
2. Consignes de sécurité	21
3. Montage	21
4. Mise en service	22
5. Mise hors service	22
6. Entretien	23
7. Incidents de fonctionnement	24
8. Accessoires	25
9. Caractéristiques techniques	25
10. Service / Garantie	26

1. Domaine d'application du filtre immergé UVC GARDENA avec kit pompe pour jets d'eau

Utilisation conforme à la destination

Le filtre immergé UVC GARDENA est destiné à un usage privé à l'extérieur en vue du nettoyage de bassins de jardin 5000 l maxi. avec ou sans poissons. Il n'est pas conçu pour l'exploitation d'appareils et de systèmes d'arrosage. Lorsqu'il est combiné avec l'aérateur, réf. 7942 / 7943, le filtre immergé UVC permet d'aérer le bassin.

Important



Le filtre immergé UVC GARDENA ne convient pas à une application industrielle continue. Ne doivent pas être aspirés : les produits corrosifs, les matières facilement inflammables ou explosives (essence, pétrole, diluant, par exemple), les matières alimentaires ou l'eau potable ou salée.

2. Consignes de sécurité

→ Veuillez tenir compte des consignes de sécurité indiquées sur le filtre immergé UVC.



ATTENTION !

→ Lisez le mode d'emploi avant la mise en œuvre !



DANGER !

Risques de troubles oculaires.
Rayons ultraviolets !

Ces rayons sont dangereux pour la peau et les yeux.

→ **Ne faites jamais fonctionner le filtre immergé UVC en dehors du boîtier !**

Sécurité électrique :

Le filtre immergé UVC doit être utilisé en combinaison avec un disjoncteur différentiel (FI) sensible à un courant de court-circuit ≤ 30 mA (DIN VDE 0100-702 et 0100-738). Le filtre immergé UVC doit être placé de façon à être stable.

→ Demandez conseil à votre électricien.

Avant tous travaux, débranchez le filtre immergé UVC du réseau.

Les câbles de raccordement au secteur doivent avoir au minimum la qualité de câbles recouverts de caoutchouc portant le symbole H05 RNF. Les rallonges doivent être conformes à la norme DIN VDE 0620.

Les indications sur la plaque signalétique du filtre immergé UVC doivent concorder avec les données du réseau électrique.

Les câbles de raccordement au secteur de la pompe et de la lampe UVC ne peuvent être remplacés. En cas d'endommagement du câble d'alimentation, l'appareil concerné doit être éliminé.

Il est interdit d'utiliser des rallonges, câbles de raccordement ou adaptateurs sans contact de protection.

Ne transportez pas le filtre immergé UVC au niveau du câble et ne tirez pas sur le câble pour débrancher la fiche.

Protégez le câble contre la chaleur, de l'huile et des arêtes vives. Veillez à ce que les zones de raccordement restent sèches.

Avant chaque mise en service, contrôlez l'état du filtre immergé UVC et particulièrement celui du câble d'alimentation et de la fiche.

Le filtre immergé UVC ne doit pas être utilisé lorsque des personnes se trouvent dans l'eau.

Les piscines et les bassins doivent respecter les règles de construction internationales et nationales.

→ Demandez conseil à votre électricien.

En Autriche :

Dans les piscines et les étangs de jardin, les appareils doivent toujours être utilisés avec un transformateur d'isolation.

→ Demandez conseil à votre électricien.

En Suisse

En Suisse, l'usage en extérieur d'appareils électroportatifs mobiles n'est autorisé que si ces derniers sont couplés à un disjoncteur à différentiel de sécurité.

Conseil :

→ Contrôlez, avant chaque mise en service, l'état du filtre immergé UVC, en particulier l'état du câble d'alimentation et de la fiche.

Un filtre immergé UVC endommagé ne doit plus être utilisé.

Si le câble de raccordement, le tube en verre ou le boîtier du dispositif UVC semblent défectueux, n'allumez pas la lampe.

En cas de dommage, faites inspecter le filtre immergé UVC par le Service Après-Vente GARDENA ou un électricien autorisé.

La température du liquide aspiré ne doit pas être inférieure à 4 °C ni supérieure à 35 °C.

L'aspiration de sable ou d'autres matières abrasives provoque l'usure rapide et la baisse de performance de la pompe.

Évitez de faire marcher la pompe lorsqu'il n'y a plus d'eau. Un tel fonctionnement produit un échauffement.

Interrupteur de sécurité de l'appareil UVC :

En cas de surchauffe, le disjoncteur thermique intégré éteint la lampe UVC. La lampe UVC se remet en route dès que la température est redevenue normale.

En raison de l'interrupteur de sécurité, la lampe ne s'allume qu'après le montage complet du dispositif UVC.

→ Ne mettez le purificateur de bassin UVC jamais en service s'il n'y a pas d'écoulement d'eau.

3. Montage

Monter la lampe UVC :

→ Montage de la lampe UVC cf. 7. **Incidents de fonctionnement "Remplacer la lampe UVC"**.

A Montage du kit sous forme de pompe pour jets d'eau :

Par le biais du téton annelé (1/2" / 3/4") ⑥, il est possible par ex. de raccorder une gargouille. Lorsque la sortie latérale n'est pas utilisée, il est possible de visser le capuchon ⑧ à la place du téton annelé ⑥.

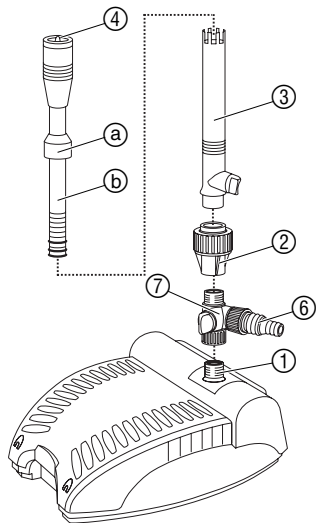

1. Vissez la dérivation en T ⑦ sur l'adaptateur ①.
2. Vissez le téton annelé ⑥ sur la sortie latérale de la dérivation en T ⑦.
3. Vissez la rotule ② sur la dérivation en T ⑦.
4. Faites glisser le tuyau à buse ③ sous la manchette a) jusqu'à la partie télescopique b).
5. Enclenchez le tuyau à buse ③ dans la rotule ②.
6. Vissez l'embout de jet d'eau ④ désiré a) / b) / c) / d) complètement dans le tuyau à buse ③.



a) Jets en cascade



b) Jets en cloche



c) Jets en calice



d) Faisceau

B Montage du kit sous forme de pompe pour ruisseau :

Par le biais du téton annelé (1/2" / 3/4") ⑥, il est possible de raccorder par ex. un ruisseau ou une cascade.

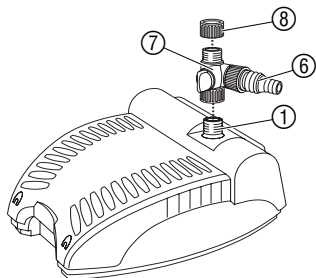

1. Vissez la dérivation en T ⑦ sur l'adaptateur ①.
2. Vissez le téton annelé ⑥ sur la sortie latérale de la dérivation en T ⑦.
3. Vissez le capuchon ⑧ sur la dérivation en T ⑦.

Raccorder l'aérateur (disponible en option) :

Pour enrichir le bassin en oxygène, on peut raccorder l'aérateur GARDENA, réf. 7942 / 7943. La pierre percée et le tuyau sont compris dans la livraison de l'aérateur.

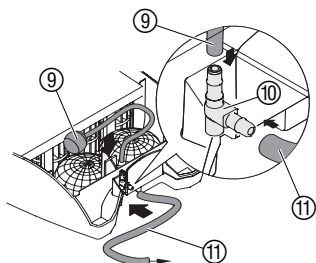

1. Retirez le boîtier à filtre (cf. 6. Entretien).
2. Raccordez la pierre percée ⑨ au raccord d'air ⑩ à l'aide d'un bout de tuyau.
3. Installez la pierre percée ⑨ entre les sachets de gravier filtrant de manière à ne pas briser le tuyau.
4. Raccordez le tuyau ⑪ de l'aérateur au raccord d'air ⑩ par l'extérieur.

4. Mise en service

A Mise en service comme pompe pour jets d'eau :

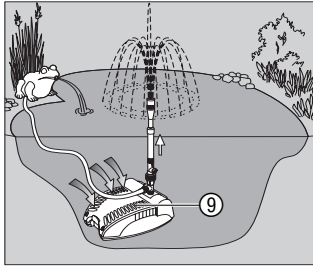

Remarque : Avec la rotule ajustable ②, il est possible, si le fond est en pente, de régler verticalement la direction du jet d'eau.

1. Lors du raccordement d'une gargouille, reliez le tuyau de la gargouille au téton annelé ⑥.
2. Placez le filtre immergé UVC sur un support stable, de façon à ce que le boîtier de filtre ⑨ soit entièrement recouvert par l'eau.
3. Dévissez l'écrou de fixation ⑭ de la rotule ②, placez le tuyau à buse ③ en position verticale et revissez l'écrou de fixation ⑭ à fond.
4. Branchez la prise du filtre immergé UVC sur une prise secteur. **Attention : la pompe démarre immédiatement.**
5. **Jets en cloche, jets en calice ou buse à faisceau :** dévissez le raccord du tuyau à buse ③ jusqu'à ce que le jet d'eau ait atteint la forme requise.
6. Ajustez le volume du jet d'eau avec le régulateur ⑤.
7. Régler le débit de la gargouille avec le régulateur ⑩.

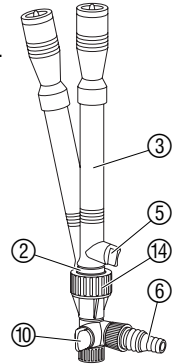

B Mise en service comme pompe pour ruisseau :

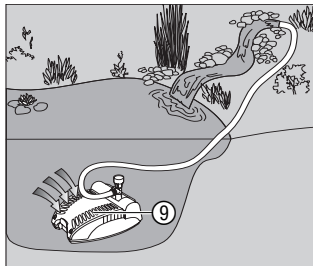

Remarque : en cas d'utilisation d'un tuyau 3/4", il est possible de sectionner la partie avant du téton annelé avec une scie.

1. Reliez le tuyau du ruisseau au téton annelé ⑥.
2. Placez le filtre immergé UVC sur un support stable, de façon à ce que le boîtier de filtre ⑨ soit entièrement recouvert par l'eau (max. 2 m sous l'eau).
3. Branchez la prise de la pompe sur une prise secteur. **Attention : la pompe de filtre démarre immédiatement.**
4. Ajustez le débit d'eau voulu au moyen du régulateur ⑩.

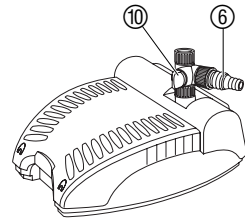

5. Mise hors service

Rangement pendant l'hiver :



L'équipement doit être stocké hors de portée des enfants.

1. Avant les grands froids, retirer le filtre immergé UVC avec pompe et les nettoyer. Rangez le filtre immergé UVC à l'abri du gel.
2. Pour éviter des problèmes de démarrage au printemps, nous vous recommandons de ranger la pompe en un endroit à l'abri du gel dans un récipient rempli d'eau.

Le connecteur ne doit pas être plongé dans l'eau.



Cet appareil ne doit pas être jeté dans les poubelles domestiques mais dans les containers spécialement prévus pour ce type de produits.

→ Important : Eliminez l'appareil par le biais du point de collecte municipal prévu à cet effet.

6. Entretien

Nettoyer le filtre immergé UVC :

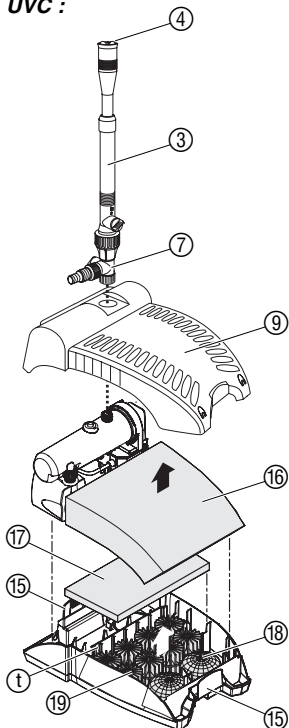

DANGER ! Electrocutation !

→ **Débranchez la fiche du filtre immergé UVC avant d'effectuer des travaux de maintenance !**

N'utilisez pas d'objets durs ou de produits agressifs pour le nettoyage.

1. Dévissez la dérivation en T (7) avec le tuyau à buse (3).
2. Dévissez l'embout de jet d'eau (4) du tuyau à buse (3).
3. Nettoyez l'embout de jet d'eau (4) et le tuyau à buse (3) à l'eau propre.
4. Déverrouillez les deux loquets (15) et retirez le boîtier à filtre (9).
5. Retirez les mousses (16 / 17).
6. Nettoyez le boîtier à filtre (9) et les mousses (16 / 17) sous l'eau du robinet.
7. Retirez le filtre biologique (19) et le gravier filtrant (18) et rincez-les légèrement à l'eau propre (ne les nettoyez pas sous l'eau du robinet).
8. Retirez la paroi de séparation (1).
9. Pour réassembler le filtre immergé UVC, procédez dans l'ordre inverse. Veillez à ce que le câble d'alimentation (20) soit correctement mis en place et que le câble de connexion (21) ne soit pas coincé.

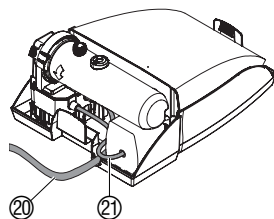

Nettoyer le dispositif UVC :

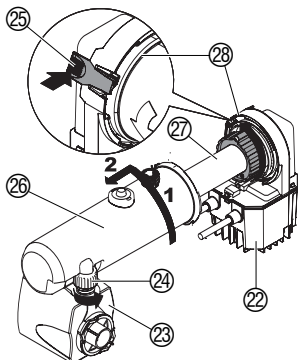

1. Retirez le dispositif UVC (22) avec la pompe (23) du filtre immergé UVC (cf. "Nettoyer le filtre immergé UVC").
2. Dévissez la pompe (23) en tournant la couronne (24) dans le sens rétrograde (ne tournez pas la pompe).
3. Déverrouillez les loquets, (25) tournez le couvercle (26) dans le sens rétrograde **1** et retirez-le avec précaution **2** (fermeture à baïonnette).
4. Nettoyez le tube en verre (27) (par exemple avec du produit liquide pour vitres).
5. Pour réassembler l'appareil UVC, procédez dans l'ordre inverse.

Lors du montage, veillez à ce que l'anneau torique (28) soit monté correctement dans l'appareil UVC (22).

7. Incidents de fonctionnement

Nettoyage de la pompe :

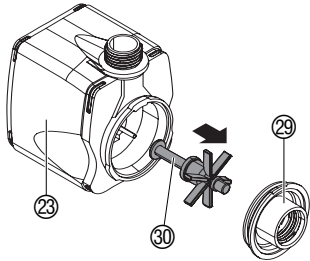

DANGER ! Electrocution !

→ **Débranchez la fiche du filtre immergé UVC avant d'effectuer des travaux liés à des incidents de fonctionnement !**

1. Retirez la pompe du filtre immergé UVC (cf. "Nettoyer le dispositif UVC").
2. Tournez le couvercle de la pompe ⑳ dans le sens rétrograde et retirez-le verticalement du carter moteur ㉓ (fermeture baïonnette).
3. Sortez le rotor ㉔ du carter moteur ㉓ et nettoyez-le.
4. Réintroduisez le rotor ㉔ nettoyé dans le carter moteur ㉓.
5. Pressez le couvercle de la pompe ㉓ verticalement sur le carter moteur ㉓ et vissez-le dans le sens horaire.
6. Pour réassembler la pompe, procédez dans l'ordre inverse.

Remplacer la lampe UVC :

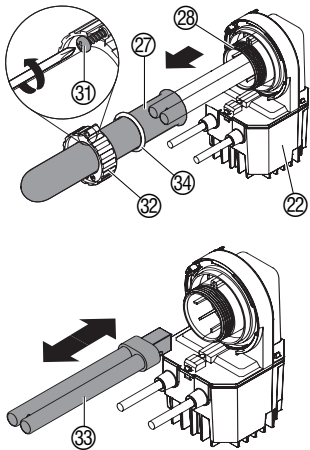

Remplacez la lampe UVC au plus tard après env. 8000 heures de service, la puissance UVC diminuant fortement par la suite.



Seules les lampes du type 11W TC-S (UVC) peuvent être utilisées, par exemple la lampe UVC GARDENA, réf. 5390.

1. Retirez l'appareil UVC ㉒ du filtre immergé UVC (cf. "Nettoyer le dispositif UVC").
2. Dévissez ㉑ la vis et dévissez la couronne ㉒ avec précaution.
3. Retirez le tube en verre ㉔. (Des dépôts calcaires peuvent le gripper.)
4. Sortez la lampe usée ㉓ et remplacez-la par une neuve.
5. Montez le dispositif UVC dans l'ordre inverse.

Lors du montage, veillez à ce que l'anneau torique ㉕ soit placé correctement dans l'appareil UVC ㉒ et que l'anneau torique ㉖ soit placé correctement dans la couronne ㉒.

En raison de l'interrupteur de sécurité, la lampe ne s'allume qu'après le montage complet du dispositif UVC.

Incidents	Causes possibles	Remèdes
Pas de jets d'eau	Fiche non branchée.	→ Brancher la fiche.
	Turbine bloquée.	→ Nettoyer la pompe.
Jets d'eau réduits irréguliers	Raccord de jets d'eau encrassé.	→ Nettoyer le raccord de jets d'eau et le tuyau à buse.
	Filtre encrassé.	→ Nettoyez le filtre.
La lampe UVC témoin ne s'allume pas	La lampe est défectueuse.	→ Remplacez la lampe.
	Les connexions électriques sont défectueuses.	→ Vérifiez les connexions électriques.

Incidents	Causes possibles	Remèdes
La lampe UVC témoin ne s'allume pas	Le couvercle  n'est pas correctement encliqueté.	→ Montez  correctement le couvercle (cf. "Nettoyer le dispositif UVC").
L'eau n'est pas limpide	Filtre ou débit de la pompe ne convient pas.	→ Vérifiez si le filtre immergé UVC est suffisant pour l'étang. (cf. 1. Domaine d'application de votre filtre immergé UVC GARDENA).
	Population animale trop dense.	→ Ajoutez la longueur estimée des poissons. La "longueur de poisson" devrait être limitée à 80 cm par m ³ d'eau.
	Le tube en verre du dispositif UVC est encrassé.	→ Nettoyez le dispositif UV-C (voir "6. Entretien").



En cas de survenance d'autres problèmes, veuillez contacter le service après-vente GARDENA. Les réparations sont réservées aux points de service après-vente GARDENA ou aux revendeurs spécialisés agréés par GARDENA.

8. Accessoires

Projecteur immersible GARDENA	Eclairage des jets d'eau et des bords par le dessous et le dessus de la surface de l'eau.	Réf. 7952 / 7954 / 7958
Kit de projecteurs immersibles GARDENA	Eclairage des jets d'eau et des bords par le dessous et le dessus de la surface de l'eau.	Réf. 4351
Aérateur GARDENA	Pour aérer l'eau de l'étang	Réf. 7942 / 7943
Lampe de recharge GARDENA	Lampe de recharge pour l'appareil UVC	Réf. 5390
Télécommande GARDENA	Pour allumer et éteindre les appareils électriques depuis l'intérieur et l'extérieur.	Réf. 7680

9. Caractéristiques techniques

FFP 5000 UVC (Réf. 7883)	
Tension / Fréquence secteur	230 V / 50 Hz
Câble d'alimentation	10 m H05 RN-3G x 0,75
Profondeur d'immersion max.	2 m
Température du liquide	4 °C – 35 °C
Lampe :	
Puissance nominale	11 W
Type	11 W TC-S (UVC)

Pompe :

Puissance nominale 35 W

Débit / Hauteur de pompage maxi. 1.100 l/h / 2,2 m

10. Service / Garantie

Les prestations de service ne vous seront pas facturées en cas de garantie de l'appareil.

GARDENA accorde pour cet appareil une garantie contractuelle de 2 ans à compter du jour de l'achat. Elle comprend le remplacement gratuit des pièces défectueuses ou de l'appareil, le choix en étant laissé à la libre initiative de GARDENA. En tout état de cause s'applique la garantie légale couvrant toutes les conséquences des défauts ou vices cachés (article 1641 et suivants du Code Civil).

Pour que ces garanties soient valables, les conditions suivantes doivent être remplies :

- L'appareil a été manipulé de manière adéquate, suivant les instructions du mode d'emploi.
- Il n'y a eu aucun essai de réparation, ni par le client, ni par un tiers.

La lampe UVC, les mousses et le rotor, qui sont des pièces d'usure, sont exclus de la garantie.

Une intervention sous garantie ne prolonge pas la durée initiale de la garantie contractuelle.

FFP 5000 UVC Art. 7883

Pumpen-Kennlinie
Performance characteristics
Courbes de performance
Prestatiegrafiek
Kapacitetskurva
Curva di rendimento
Curva característica
de la bomba
Características
de performance
Ydelses karakteristika

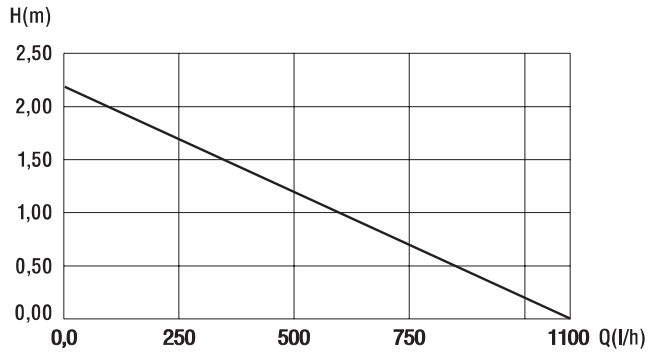

<p>D <i>Produkthftung</i></p>	<p>Wir weisen ausdrücklich darauf hin, dass wir nach dem Produkthaftungsgesetz nicht für durch unsere Geräte hervorgerufene Schäden einzustehen haben, sofern diese durch unsachgemäße Reparatur verursacht oder bei einem Teileaustausch nicht unsere Original GARDENA Teile oder von uns freigegebene Teile verwendet werden und die Reparatur nicht vom GARDENA Service oder dem autorisierten Fachmann durchgeführt wird. Entsprechendes gilt für Ergänzungssteile und Zubehör.</p>
<p>GB <i>Product Liability</i></p>	<p>We expressly point out that, in accordance with the product liability law, we are not liable for any damage caused by our units if it is due to improper repair or if parts exchanged are not original GARDENA parts or parts approved by us, and, if the repairs were not carried out by a GARDENA Service Centre or an authorised specialist. The same applies to spare parts and accessories.</p>
<p>F <i>Responsabilité</i></p>	<p>Nous vous signalons expressément que GARDENA n'est pas responsable des dommages causés par ses appareils, dans la mesure où ces dommages seraient causés suite à une réparation non conforme, dans la mesure où, lors d'un échange de pièces, les pièces d'origine GARDENA n'auraient pas été utilisées, ou si la réparation n'a pas été effectuée par le Service Après-Vente GARDENA ou l'un des Centres SAV agréés GARDENA. Ceci est également valable pour tout ajout de pièces et d'accessoires autres que ceux préconisés par GARDENA.</p>
<p>NL <i>Productaansprakelijkheid</i></p>	<p>Wij wijzen er nadrukkelijk op, dat wij op grond van de wet aansprakelijkheid voor producten niet aansprakelijk zijn voor schade ontstaan door onze apparaten, indien deze door onvakkundige reparatie veroorzaakt zijn, of er bij het uitwisselen van onderdelen geen gebruik gemaakt werd van onze originele GARDENA onderdelen of door ons vrijgegeven onderdelen en de reparatie niet door de GARDENA technische dienst of de bevoegde vakman uitgevoerd werd. Ditzelfde geldt voor extra-onderdelen en accessoires.</p>
<p>S <i>Produktansvar</i></p>	<p>Tillverkaren är inte ansvarig för skada som orsakats av produkten om skadan beror på att produkten har reparerats felaktigt eller om, vid reparation eller utbyte, andra än Original GARDENA reservdelar har använts. Samma sak gäller för kompletteringsdelar och tillbehör.</p>
<p>I <i>Responsabilità del prodotto</i></p>	<p>Si rende espressamente noto che, conformemente alla legislazione sulla responsabilità del prodotto, non si risponde di danni causati da nostri articoli se originati da riparazioni eseguite non correttamente o da sostituzioni di parti effettuate con materiale non originale GARDENA o comunque da noi non approvato e, in ogni caso, qualora l'intervento non venga eseguito da un centro assistenza GARDENA o da personale specializzato autorizzato. Lo stesso vale per le parti complementari e gli accessori.</p>
<p>E <i>Responsabilidad de productos</i></p>	<p>Advertimos que conforme a la ley de responsabilidad de productos no nos responsabilizamos de daños causados por nuestros aparatos, siempre y cuando dichos daños hayan sido originados por arreglos o reparaciones indebidas, por recambios con piezas que no sean piezas originales GARDENA o bien piezas autorizadas por nosotros, así como en aquellos casos en que la reparación no haya sido efectuada por un Servicio Técnico GARDENA o por un técnico autorizado. Lo mismo es aplicable para las piezas complementarias y accesorios.</p>
<p>P <i>Responsabilidade sobre o produto</i></p>	<p>Queremos salientar que segundo a lei da responsabilidade do fabricante, nós não nos responsabilizaremos por danos causados pelo nosso equipamento, quando estes ocorram em decorrência de reparações inadequadas ou da substituição de peças por peças não originais da GARDENA, ou peças não autorizadas. A responsabilidade tornar-se-à nula também depois de reparações realizadas por oficinas não autorizadas pela GARDENA. Esta restrição valerá também para peças adicionais e acessórios.</p>
<p>DK <i>Produktansvar</i></p>	<p>Vi gør udtrykkeligt opmærksom på at i henhold til produktansvarsloven er vi ikke ansvarlige for skader forårsaget af vores udstyr, hvis det skyldes uautoriserede reparationer eller hvis dele er skiftet ud og der ikke er anvendt originale GARDENA dele eller dele godkendt af os, eller hvis reparationerne ikke er udført af GARDENA-service eller en autoriseret fagmand. Det samme gælder for ekstra udstyr og tilbehør.</p>

<p>D EU-Konformitätserklärung Maschinenverordnung (9. GSGVO) / EMVG / Niedersp. RL Der Unterzeichnete GARDENA Manufacturing GmbH, Hans-Lorenser-Str. 40, D-89079 Ulm, bestätigt, dass die nachfolgend bezeichneten Geräte in der von uns in Verkehr gebrachten Ausführung die Anforderungen der harmonisierten EU-Richtlinien, EU-Sicherheitsstandards und produktspezifischen Standards erfüllen. Bei einer nicht mit uns abgestimmten Änderung der Geräte verliert diese Erklärung ihre Gültigkeit.</p>	Bezeichnung des Gerätes: UVC-Unterwasserfilter mit Wasserspielpumpen-Set Description of the unit: UVC Underwater filter with Fountain Pump Set Désignation du matériel : Filtre immergé UVC avec kit pompe pour jets d'eau Omschrijving van het apparaat: UVC-onderwaterfilter met vijverpompset
<p>GB EU Certificate of Conformity The undersigned GARDENA Manufacturing GmbH, Hans-Lorenser-Str. 40, D-89079 Ulm, hereby certifies that, when leaving our factory, the units indicated below are in accordance with the harmonised EU guidelines, EU standards of safety and product specific standards. This certificate becomes void if the units are modified without our approval.</p>	Produktbeskrivning: UVC-Undervattensfilter med pumpset för fontäner Descrizione del prodotto: Filtro subacqueo UVC con set per giochi d'acqua Descripción de la mercancía: Filtro sumergible UVC con bomba para fuentes de agua Descrição do aparelho: Filtro submersível UVC com conjunto de bombas de jogos de água
<p>F Certificat de conformité aux directives européennes Le constructeur, soussigné : GARDENA Manufacturing GmbH, Hans-Lorenser-Str. 40, D-89079 Ulm, déclare qu'à la sortie de ses usines le matériel neuf désigné ci-dessous était conforme aux prescriptions des directives européennes énoncées ci-après et conforme aux règles de sécurité et autres règles qui lui sont applicables dans le cadre de l'Union européenne. Toute modification portée sur ce produit sans l'accord express de GARDENA supprime la validité de ce certificat.</p>	Beskrivelse af enhederne: UVC-Undervandsfilter med springvandspumpesæt
<p>NL EU-overeenstemmingsverklaring Ondergetekende GARDENA Manufacturing, Hans-Lorenser-Str. 40, D-89079 Ulm, bevestigt, dat de volgende genoemde apparaten in de door ons in de handel gebrachte uitvoering voldoen aan de eis van, en in overeenstemming zijn met de EU-richtlijnen, de EU-veiligheidsstandaard en de voor het product specifieke standaard. Bij een niet met ons afgestemde verandering aan de apparaten verliest deze verklaring haar geldigheid.</p>	Typ: Art.-Nr.: Type: Art. No.: Type : Référence : Type: Art. nr.: Type: FFP 5000 UVC Art.nr.: 7883 Modello: Art.: Tipo: Art. Nº: Tipo: Art. Nº: Type: Varenr.:
<p>S EU Tillverkarintyg Undertecknad firma GARDENA Manufacturing GmbH, Hans-Lorenser-Str. 40, D-89079 Ulm, intygar härmed att nedan nämnda produkter överensstämmer med EU:s direktiv, EU:s säkerhetsstandard och produktspecifikation. Detta intyg upphör att gälla om produkten ändras utan vårt tillstånd.</p>	EU-Richtlijnen: 98/37/EC:1998 Harmonisierte EN: EU directives: 2006/42/EC:2006 EN 60335-1 Directives européennes: 2004/108/EC EN 60335-2-41 EU-richtlijnen: 2006/95/EC EU direktiv: 93/68/EC Direttiva UE: Normativa UE: Directrices da UE: EU Retningslinier:
<p>I Dichiarazione di conformità alle norme UE La sottoscritta GARDENA Manufacturing GmbH, Hans-Lorenser-Str. 40, D-89079 Ulm, certifica che il prodotto qui di seguito indicato, nei modelli da noi commercializzati, è conforme alle direttive armonizzate UE nonché agli standard di sicurezza e agli standard specifici di prodotto. Qualunque modifica apportata al prodotto senza nostra specifica autorizzazione invalida la presente dichiarazione.</p>	Anbringningsjahr der CE-Kennzeichnung: Year of CE marking: Date d'apposition du marquage CE : Installatiejaar van de CE-aanduiding: CE-Märkningsår: 2008 Anno di rilascio della certificazione CE: Colocación del distintivo CE: Ano de marcação pela CE: CE-Mærkningsår:
<p>E Declaración de conformidad de la UE El que suscribe GARDENA Manufacturing, Hans-Lorenser-Str. 40, D-89079 Ulm, declara que la presente mercancía, objeto de la presente declaración, cumple con todas las normas de la UE, en lo que a normas técnicas, de homologación y de seguridad se refiere. En caso de realizar cualquier modificación en la presente mercancía sin nuestra previa autorización, esta declaración pierde su validez.</p>	
<p>P Certificado de conformidade da UE Os abaixo mencionados GARDENA Manufacturing GmbH, Hans-Lorenser-Str. 40, D-89079 Ulm, por este meio certificam que ao sair da fábrica o aparelho abaixo mencionado está de acordo com as diretrizes harmonizadas da UE, padrões de segurança e de produtos específicos. Este certificado ficará nulo se a unidade for modificada sem a nossa aprovação.</p>	Ulm, den 01.04.2008 Ulm, 01.04.2008 Fait à Ulm, le 01.04.2008 Ulm, 01-04-2008 Ulm, 2008.01.04. Ulm, 01.04.2008 Ulm, 01.04.2008 Ulm, 01.04.2008 Ulm, 01.04.2008 Ulm, 01.04.2008 Der Bevollmächtigte Authorised representative Représentant légal Gemachtigde Behörig Firmatecknare Rappresentante autorizzato Representante autorizado Representante autorizado Teknik direktør
<p>DK EU Overensstemmelse certificat Undertegnede GARDENA Manufacturing GmbH, Hans-Lorenser-Str. 40, D-89079 Ulm bekræfter hermed, at enheder listet herunder, ved afsendelse fra fabrikken, er i overensstemmelse med harmoniserede EU retningslinier, EU sikkerhedsstandarder og produktspecifikationsstandarder. Dette certifikat træder ud af kraft hvis enhederne er ændret uden vor godkendelse.</p>	 Peter Lameli Vice President

Deutschland / Germany

GARDENA
Manufacturing GmbH
Central Service
Hans-Lorenser-Straße 40
D-89079 Ulm
Produktfragen:
(+49) 731 490-123
Reparaturen:
(+49) 731 490-290
service@gardena.com

Argentina

Husqvarna Argentina S.A.
Vera 745
(C1414AOO) Buenos Aires
Phone: (+54) 11 4858-5000
diego.poggi@ar.husqvarna.com

Australia

Husqvarna Australia Pty. Ltd.
Locked Bag 18
Gosford NSW 2250
Phone: (+61) (0) 2 4372 1500
customer.service@
husqvarna.com.au

Austria / Österreich

Husqvarna Austria GmbH
Consumer Products
Industriezeile 36
4010 Linz
Tel.: (+43) 732 77 01 01 - 90
consumer.service@
husqvarna.at

Belgium

GARDENA Belgium NV/SA
Sterrebeekstraat 163
1930 Zaventem
Phone: (+32) 2 72092 12
Mail: info@gardena.be

Brazil

Palash Comércio e
Importação Ltda.
Rua São João do Araguaia, 338
- Jardim Califórnia -
Barueri - SP - Brasil -
CEP 06409-060
Phone: (+55) 11 4198-9777
eduardo@palash.com.br

Bulgaria

Хускварна България ЕООД
1799 София
Бул. „Андрей Ляпчев“ № 72
Тел.: (+359) 2 80 99 424
www.husqvarna.bg

Canada

GARDENA Canada Ltd.
100 Summerlea Road
Brampton, Ontario L6T 4X3
Phone: (+1) 905 792 9330
info@gardenacanada.com

Chile

Antonio Martinic y Cia Ltda.
Cassillas 272
Centro de Cassillas
Santiago de Chile
Phone: (+56) 2 20 10 708
garfar_cl@yahoo.com

Costa Rica

Compania Exim
Euroberoamericana S.A.
Los Colegios, Moravia,
200 metros al Sur del Colegio
Saint Francis - San José
Phone: (+506) 297 68 83
exim_euro@racsa.co.cr

Croatia

KLIS d.o.o.
Stanciceva 79
10419 Vukovina
Phone: (+385) 1 622 777 0
gardena@klis-trgovina.hr

Cyprus

FARMOKIPIKI LTD
P.O. Box 7098
74, Digeni Akritas Ave.
1641 Nicosia
Phone: (+357) 22 75 47 62
condam@spidernet.com.cy

Czech Republic

GARDENA spol. s r.o.
Tuřanka 115
627 00 Brno
Phone: (+420) 548 217 777
gardena@gardenabrn.cz

Denmark

GARDENA
Husqvarna Consumer Outdoor
Products
Salgsafdelning Danmark
Box 9003
S-200 39 Malmö
info@gardena.dk

Estonia

Husqvarna Eesti OÜ
Consumer Outdoor Products
Kesk tee 10, Aaviku küla
Rae vald, Harju maakond
75305
kontakt.etj@husqvarna.ee

Finland

Oy Husqvarna Ab
Consumer Outdoor Products
Lautatarhankatu 8 B / PL 3
00581 HELSINKI
info@gardena.fi

France

GARDENA France
Immeuble Exposial
9 - 11 allée des Pierres Mayettes
ZAC des Barbanniers, B.P. 99
-F- 92232 GENNEVILLIERS
cedex
Tél. (+33) 01 40 85 30 40
service.consommateurs@
gardena.fr

Great Britain

Husqvarna UK Ltd
Preston Road
Aycliffe Industrial Park
Newton Aycliffe
County Durham
DL5 6UP
info.gardena@
husqvarna.co.uk

Greece

HUSQVARNA GREECE S.A.
Branch of Koropi
Ifestou 33A
Industrial Area Koropi
194 00 Athens - Greece
V.A.T. EL094094640
Phone: (+30) 210 66 20 225
info@husqvarna-consumer.gr

Hungary

Husqvarna
Magyarország Kft.
Ezred u. 1 - 3
1044 Budapest
Phone: (+36) 80 20 40 33
gardena@gardena.hu

Iceland

Ó. Johnson & Kaaber
Tunguhalsi 1
110 Reykjavik
ooj@ojk.is

Ireland

Michael McLoughlin & Sons
Hardware Limited
Long Mile Road
Dublin 12

Italy

GARDENA Italia S.p.A.
Via Donizetti 22
20020 Lainate (Mi)
Phone: (+39) 02.93.94.79.1
info@gardenaitalia.it

Japan

KAKUICHI Co. Ltd.
Sumitomo Realty &
Development Kojimachi
BLDG., 8F, 5-1 Nibanncyo,
Chiyoda-ku, Tokyo 102-0084
Phone: (+81) 33 264 4721
m_ishihara@kaku-ichi.co.jp

Latvia

SIA „Husqvarna Latvija“
Consumer Outdoor Products
Bakūžu iela 6, Rīga, LV-1024
info@husqvarna.lv

Lithuania

UAB Husqvarna Lietuva
Consumer Outdoor Products
Ateities pl. 77C
LT-52104 Kaunas
centras@husqvarna.lt

Luxembourg

Magasins Jules Neuberg
39, rue Jacques Stas
Luxembourg-Gasperich 2549
Case Postale No. 12
Luxembourg 2010
Phone: (+352) 40 14 01
api@neuberg.lu

Netherlands

GARDENA Nederland B.V.
Postbus 50176
1305 AD ALMERE
Phone: (+31) 36 521 00 00
info@gardena.nl

Neth. Antilles

Jonka Enterprises N.V.
Sta. Rosa Weg 196
P.O. Box 8200, Curaçao
Phone: (+599) 9 767 66 55
pgm@jonka.com

New Zealand

Husqvarna New Zealand Ltd.
PO Box 76437
Manukau City 2241
Phone: (+64) (09) 92024 10

Norway

GARDENA
Husqvarna Consumer Outdoor
Products
Salgskontor Norge
Kleiverveien 6
1540 Vestby
info@gardena.no

Poland

Husqvarna Poland Spółka z o.o.
Oddział w Szymanowie
Szymanów 9 d
05-532 Baniocha
Phone: (+48) 22 727 56 90
gardena@gardena.pl

Portugal

GARDENA Portugal Lda.
Sintra Business Park
Edifício 1, Fracção 0-G
2710-089 Sintra
Phone: (+351) 21 922 85 30
info@gardena.pt

Romania

MADEX INTERNATIONAL SRL
Soseaua Odaii 117-123,
Sector 1,
București, RO 013603
Phone: (+40) 21 352 76 03
madex@ines.ro

Russia

ООО ГАРДЕНА PVC
123007, г. Москва
Хорошевское шоссе, д. 32А
Тел.: (+7) 495 380 31 92
info@gardena-rus.ru

Singapore

Hy - Ray PRIVATE LIMITED
40 Jalan Pemimpin
#02-08 Tat Ann Building
Singapore 577185
Phone: (+65) 6253 2277
shiyang@hyray.com.sg

Slovak Republic

GARDENA spol. s r.o.
Tuřanka 115
627 00 Brno
Phone: (+420) 548 217 777
gardena@gardenabrn.cz

Slovenia

GARDENA d.o.o.
Brodšče 15
1236 Trzin
Phone: (+386) 1 580 93 32
servis@gardena.si

South Africa

GARDENA
South Africa (Pty.) Ltd.
P.O. Box 11534
Vorna Valley 1686
Phone: (+27) 11 315 02 23
sales@gardena.co.za

Spain

GARDENA IBÉRICA S.L.U.
C/ Basauri, nº 6
La Florida
28023 Madrid
Phone: (+34) 91 708 05 00
atencioncliente@gardena.es

Sweden

GARDENA
Husqvarna Consumer Outdoor
Products
Försäljningskontor Sverige
Box 9003
200 39 Malmö
info@gardena.se

Switzerland / Schweiz

GARDENA Schweiz AG
Consumer Products
Industriestrasse 10
5506 Mägenwil
Phone: (+41) (0) 848 800 464
info@gardena.ch

Turkey

GARDENA / Dost Diş Ticaret
Müessesilik A.Ş. Sanayi
Çad. Adil Sokak No. 1
Kartal - Istanbul
Phone: (+90) 216 38 93 939
info@gardena-dost.com.tr

Ukraine / Україна

ТОВ «ГАРДЕНА УКРАЇНА»
Васильківська, 34, 204-Г
03022, Київ
Тел. (+38 044) 498 39 02
info@gardena.ua

7883-20.960.01/0708
© GARDENA
Manufacturing GmbH
D-89070 Ulm
http://www.gardena.com