

5500/5 inox Art. 1489
6000/5 inox Art. 1492

D Betriebsanleitung
Tiefbrunnenpumpe

GB Operating Instructions
Deep Well Pump

F Mode d'emploi
Pompe de forage

NL Gebruiksaanwijzing
Dieptebrunnpomp

S Bruksanvisning
Pump för djup brunn

DK Brugsanvisning
Dybbrønds-pumpe

FI Käyttöohje
Porakaivopumppu

N Bruksanvisning
Dyp brønn pumpe

I Istruzioni per l'uso
Pompa per pozzi

E Instrucciones de empleo
Bomba para pozos profundos

P Manual de instruções
Bomba para poços profundos

PL Instrukcja obsługi
Pompa głębinowa

H Használati utasítás
Mélykútszivattyú

CZ Návod k obsluze
Čerpadlo pro čerpání vody
z hlubokých studní

SK Návod na obsluhu
Čerpadlo na čerpanie vody
z hlbokých studní

GR Οδηγίες χρήσης
Αντλία βαθέων φρεάτων

RUS Инструкция по эксплуатации
Насос для скважин

SLO Navodilo za uporabo
Črpalka za globoke vodnjake

UA Інструкція з експлуатації
Заглибний насос

HR Uputa za upotrebu
Pumpa za duboke bunare

TR Kullanma Kılavuzu
Derin kuyu pompası

RO Instrucțiuni de utilizare
Pompă de presiune submersibilă

BG Инструкция за експлоатация
Помпа за дълбоки кладенци

EST Kasutusjuhend
Süvaveepump

LT Naudojimosi instrukcija
Gilių šulinių siurblys

LV Lietošanas instrukcija
Dziļo aku sūkņis

Pompe de forage GARDENA 5500/5 inox / 6000/5 inox

Bienvenue dans le jardin avec GARDENA ...



Ceci est la traduction du mode d'emploi original allemand.
Nous vous remercions de bien vouloir lire attentivement ce mode d'emploi et d'en observer les instructions. Utilisez-le pour vous familiariser avec la pompe de forage, l'emploi correct de même que les consignes de sécurité.



Par mesure de sécurité, il est interdit aux enfants, aux jeunes de moins de 16 ans et aux personnes n'ayant pas lu ce mode d'emploi d'utiliser la pompe de forage. Ce produit ne peut être laissé entre les mains de personnes mineures ou à capacité réduite sans la surveillance d'un adulte responsable.

→ Conservez précieusement ce mode d'emploi.

Table des matières :

| | |
|---|----|
| 1. Domaine d'utilisation de votre pompe de forage GARDENA | 15 |
| 2. Consignes de sécurité | 16 |
| 3. Montage | 17 |
| 4. Utilisation | 17 |
| 5. Mise hors service | 18 |
| 6. Entretien | 18 |
| 7. Incidents de fonctionnement | 18 |
| 8. Accessoires disponibles | 19 |
| 9. Caractéristiques techniques | 20 |
| 10. Service / Garantie | 20 |

1. Domaine d'utilisation de votre pompe de forage GARDENA

Finalité :

La pompe de forage GARDENA est destinée à l'utilisation privée dans les jardins domestiques et de loisirs. Elle est conçue pour puiser l'eau d'un puits (pour forages à partir de 10 cm de diamètre), d'une citerne et autres réservoirs d'eau ou pour faire fonctionner les appareils et systèmes d'arrosage.

Matières aspirées :

La pompe de forage GARDENA est prévue pour aspirer uniquement de l'eau douce non chargée.

La pompe est étanche et est immergée dans l'eau (concernant la profondeur d'immersion max., voir 9. Caractéristiques techniques).

Attention :



Il est interdit de l'utiliser pour transporter de l'eau salée, de l'eau souillée, des matières corrosives, facilement inflammables ou explosives (p. ex. : essence, pétrole ou diluant pour laque), des huiles, du fuel ou des produits alimentaires.
La température de l'eau ne doit pas être supérieure à 35 °C.

2. Consignes de sécurité

Sécurité électrique :



DANGER ! Décharge électrique !

Au travers d'une fiche secteur découpée, l'humidité peut pénétrer dans la partie électrique par le câble d'alimentation, et provoquer un court-circuit.

→ **Ne jamais découper la fiche secteur (par ex. pour une traversée murale).**

→ **Ne retirez pas la fiche de la prise de courant en tirant sur le câble mais en tirant sur la fiche.**



DANGER ! Décharge électrique !

N'utilisez pas une pompe endommagée.

→ En cas d'usure ou d'endommagement, faites vérifier l'appareil par le Service Après-Vente GARDENA.

→ Avant chaque mise en service, contrôlez l'état de la pompe et particulièrement celui du câble d'alimentation et de la fiche.

Selon les normes NFC 15-100, les pompes de forage utilisées dans une piscine, un bassin de jardin ou une fontaine doivent être alimentées uniquement par un réseau électrique équipé d'un disjoncteur différentiel haute sensibilité ≤ 30 mA. La pompe ne doit pas être utilisée lorsque des personnes se trouvent dans la piscine ou le bassin de jardin.

Pour des raisons de sécurité, le réseau électrique qui alimente la pompe de forage doit toujours être équipé d'un disjoncteur différentiel (NFC 15-100).

→ Consultez votre électricien.

Le câble de la pompe doit être branché sur une prise se trouvant à 1,10 m du sol maxi. Veillez alors à brancher la fiche de manière à ce que le câble soit dirigé vers le bas.

Les caractéristiques de la pompe indiquées sur l'appareil doivent correspondre aux caractéristiques du réseau.

Utilisez uniquement des rallonges conformes à la norme HD 516.

→ Renseignez-vous auprès de votre électricien.

→ Assurez-vous que les raccordements électriques soient à l'abri de tout risque d'inondation.

→ Protéger la fiche secteur de l'humidité.

Maintenez la fiche et le câble d'alimentation à l'abri de la chaleur, des produits huileux et des angles vifs.

Ne transportez et ne suspendez pas la pompe par son câble d'alimentation. Pour immerger, suspendre ou sortir la pompe, utilisez le filin de suspension.

En Suisse :

En Suisse, l'usage en extérieur d'appareils électroportatifs mobiles n'est autorisé que si ces derniers sont couplés à un disjoncteur à différentiel de sécurité.

Conseils d'utilisation :

→ Avant la mise en service, débouchez le tuyau de refoulement (p. ex. en ouvrant le clapet, l'embout, etc. fermés).

Le fonctionnement à vide provoque une usure ou une détérioration plus rapide de l'appareil et doit être évité.

→ La pompe doit donc être débranchée dès qu'il n'y a plus de liquide à refouler.

→ Respectez la hauteur de refoulement maximum.

En cas de raccordement de la pompe au système d'alimentation en eau, il faut respecter les prescriptions sanitaires nationales pour éviter l'aspiration d'eau non potable.

→ Veuillez vous renseigner auprès d'un installateur sanitaire.

L'aspiration de sable ou d'autres matières abrasives provoque l'usure rapide et la baisse de performance de la pompe. Les fibres peuvent boucher la turbine.

Pendant le fonctionnement, la pompe doit être immergée dans l'eau jusqu'à la profondeur d'immersion minimum (voir 9. Caractéristiques techniques).

Ne laissez pas fonctionner la pompe pendant plus de 10 minutes à refoulement fermé (p. ex. clapet fermé, arroseur fermé, etc.).

La pompe est équipée d'un disjoncteur thermique intégré au moteur qui arrête la pompe en cas de surchauffe. La pompe se remet en marche automatiquement après refroidissement (voir 7. Incidents de fonctionnement).

3. Montage

Montage de la base :

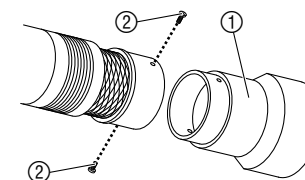

La base permet d'assurer la stabilité de la pompe sur le sol.

1. Glissez la base ① sur la pompe par en dessous.

2. Vissez la base ① sur la pompe à l'aide des deux vis ②

Lorsque la pompe est posée sur le sol, la base doit être montée de telle sorte que la pompe ne puisse aspirer ni sable ni saletés.

Raccordement du tuyau :

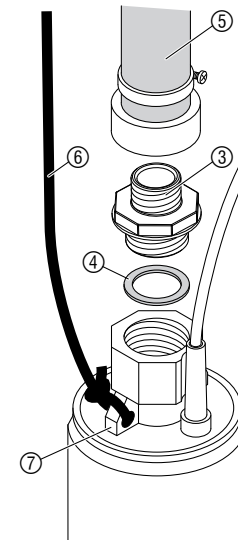

Le filetage intérieur de 40 mm (1 1/4") situé à la sortie de la pompe de forage peut être transformé, au besoin, en filetage extérieur de 33 mm (1") à l'aide de l'adaptateur ③ pour pompes d'arrosage. Ceci permet de combiner la pompe au **système de raccordement de tuyaux GARDENA** et à l'adaptateur GARDENA réf. 1723 / 1724.

1. Vissez à fond l'adaptateur pour pompes d'arrosage ③ sur l'orifice de refoulement de la pompe de manière à bien comprimer le joint ④ plat.

2. Raccordez le tuyau de refoulement ⑤ avec l'élément de raccordement correspondant.

3. Attachez le filin de suspension ⑥ à l'une des deux accroches ⑦ qui lui est destinée.

Le branchement de tuyaux de 25 mm (1") en combinaison avec l'adaptateur GARDENA réf. 1724 garantit une exploitation optimale de la puissance de la pompe et un collier de serrage.

En cas de détachement fréquent du tuyau, il est recommandé d'utiliser le **kit de raccordement GARDENA réf. 1752** en relation avec un tuyau 19 mm (3/4").

Le clapet anti-retour intégré empêche l'eau de refluer dans la pompe.

4. Utilisation

Pompage de l'eau :

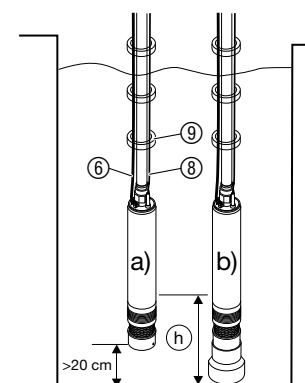

Pour que la pompe puisse aspirer, elle doit être immergée dans l'eau jusqu'au niveau d'eau minimum pour la mise en service ⑩ (voir 9. Caractéristiques techniques).

a) Sans base, la pompe doit être fixée à au moins 20 cm du sol.
b) Une fois que la base est montée, la pompe peut être posée sur le sol.

1. Immergez la pompe dans le puits ou le réservoir par son filin de suspension ⑥. *Le câble d'alimentation ne doit être soumis à aucun effort de traction.*

2. Fixez le filin ⑥ à l'extérieur du puits ou du réservoir.

3. En cas d'utilisation dans des puits profonds (à partir de 5 m env.), fixer le câble de raccordement ⑧ au câble de fixation ⑥ avec des colliers ⑨.

4. Branchez la fiche du câble d'alimentation ⑩ sur une prise de courant. **Attention! La pompe démarre immédiatement.**

5. Mise hors service

Rangement :



L'équipement doit être stocké hors de portée des enfants.

→ En cas de risque de gel, rangez la pompe à un endroit protégé.

Gestion des déchets :

(directive RL2002/96/CE)



Cet appareil ne doit pas être jeté dans les poubelles domestiques mais dans les containers spécialement prévus pour ce type de produits.

6. Entretien

Nettoyage du socle d'aspiration :

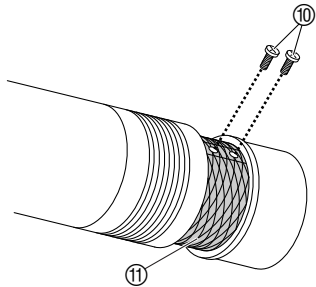

ATTENTION DANGER ! Décharge électrique !
Un risque de blessure provoqué par le courant électrique, existe.

→ Avant toute opération de maintenance, débranchez la pompe de forage.

1. Dévissez les deux vis ⑩ et retirez le tamis ⑪.
2. Nettoyez le socle d'aspiration de la pompe et le tamis ⑪.
3. Fixez le tamis ⑪ autour du socle d'aspiration et vissez à l'aide des deux vis ⑩.

Pour des raisons de sécurité, toute turbine endommagée ne doit être échangée que par le Service Après-Vente GARDENA.

7. Incidents de fonctionnement



ATTENTION DANGER ! Décharge électrique !
Un risque de blessure provoqué par le courant électrique, existe.

→ Avant toute intervention, débranchez la pompe de forage du réseau électrique.

Débloquage du clapet anti-retour :

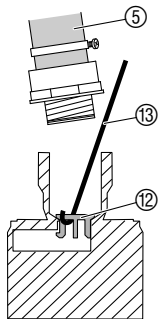

Le clapet anti-retour peut être débloqué ⑫ à l'aide d'un crochet coudé en fil de fer. Le clapet anti-retour ⑫ doit pouvoir bouger librement pour que la pompe aspire.

1. Dévissez le tuyau de refoulement ⑤.
2. Accrochez le crochet coudé en fil de fer ⑬ dans le clapet anti-retour bloqué ⑫.
3. Tirez le crochet coudé en fil de fer ⑬ vers le haut jusqu'à ce que le clapet anti-retour bouge librement.
4. Revissez le tuyau de refoulement ⑤.

Incidents

La pompe démarre mais ne refoule pas.

Causes possibles

L'air ne peut pas s'évacuer car la conduite de refoulement est fermée.

Remèdes

→ Ouvrez la conduite de refoulement (par ex. tube de refoulement coudé).

Socle d'aspiration bouché.

→ Débranchez la pompe et nettoyez le socle d'aspiration (voir 6. Maintenance).

Niveau du liquide à aspirer inférieur au niveau minimum pour la mise en marche.

→ Immergez davantage la pompe (respectez le niveau d'eau minimum : voir 9. Caractéristiques techniques).

Clapet anti-retour bloqué.

→ Débloquez le clapet anti-retour.

La pompe ne démarre pas ou s'arrête pendant le fonctionnement.

Le disjoncteur thermique a arrêté la pompe suite à sa surchauffe.

→ Débranchez la pompe et nettoyez le socle d'aspiration (voir 6. Maintenance). Vérifiez que la température du liquide à aspirer ne dépasse pas 35 °C.

Coupure du courant.

→ Vérifiez les disjoncteurs et les raccordements électriques.

Des saletés sont coincées dans le socle d'aspiration.

→ Débranchez la pompe et nettoyez le socle d'aspiration (voir 6. Maintenance).

La pompe fonctionne mais le débit diminue soudainement.

Socle d'aspiration bouché.

→ Débranchez la pompe et nettoyez le socle d'aspiration (voir 6. Maintenance).



Si d'autres problèmes surgissent, veuillez contacter le service après-vente GARDENA. Les réparations sont réservées aux points de service après-vente GARDENA ou aux revendeurs spécialisés agréés par GARDENA.

8. Accessoires disponibles

Adaptateur GARDENA

Pour une utilisation optimale de la capacité d'aspiration de la pompe.

Réf. 1723 / 1724

Nécessaire de raccordement pour pompe GARDENA

Si le raccord de tuyau doit être retiré fréquemment.

Réf. 1752

Sécurité manque d'eau GARDENA *

Arrête automatiquement la pompe quand il n'y a plus d'eau.

Réf. 1741

Interrupteur manométrique électronique GARDENA *

Avec sécurité manque d'eau. Idéal pour transformer une pompe en station de pompage.

Réf. 1739

* La sécurité manque d'eau / l'interrupteur manométrique GARDENA ne doivent pas être montés directement sur la pompe, car ils ne doivent pas être immergés dans l'eau.

9. Caractéristiques techniques

| | 5500/5 inox | 6000/5 inox |
|--|-----------------------------------|-----------------------------------|
| Puissance | 850 W | 950 W |
| Débit maxi | 5.500 l/h* | 6.000 l/h* |
| Pression maxi / Hauteur de refoulement maxi | 4,5 bar / 45 m | 5,0 bar / 50 m |
| Profondeur d'immersion maxi | 20 m | 20 m |
| Câble d'alimentation | 22 m H07 RNF | 22 m H07 RNF |
| Branchement de tuyau de refoulement | 40 mm (1 1/4") filetage intérieur | 40 mm (1 1/4") filetage intérieur |
| Profondeur d'immersion mini (en fonctionnement) | 20 cm | 20 cm |
| Poids (sans câble) env. | 7,5 kg | 8,25 kg |
| Filin | 20 m | 20 m |
| Diamètre de boîtier | < 99 mm (max.) | < 99 mm (max.) |
| Température du liquide maxi | 35 °C | 35 °C |
| Tension / Fréquence secteur | 230 V / 50 Hz | 230 V / 50 Hz |

* En cas d'utilisation d'un tuyau pour puits de 10 cm de diamètre, le débit maxi. n'est pas atteint.

10. Service / Garantie

Garantie:

Les prestations de service ne vous seront pas facturées en cas de garantie de l'appareil.

GARDENA accorde pour cet appareil une garantie contractuelle de 2 ans à compter du jour de l'achat. Elle comprend le remplacement gratuit des pièces défectueuses ou de l'appareil, le choix en étant laissé à la libre initiative de GARDENA. En tout état de cause s'applique la garantie légale couvrant toutes les conséquences des défauts ou vices cachés (article 1641 et suivants du Code Civil). Pour que ces garanties soient valables, les conditions suivantes doivent être remplies :

- L'appareil a été manipulé de manière adéquate, suivant les instructions du mode d'emploi.
- Il n'y a eu aucun essai de réparation, ni par le client, ni par un tiers.

La turbine est une pièce d'usure exclue de la garantie. Les pompes endommagées par le gel sont également exclues de la garantie.

Une intervention sous garantie ne prolonge pas la durée initiale de la garantie contractuelle.

Toutes les revendications dépassant le contenu de ce texte ne sont pas couvertes par la garantie, quel que soit le motif de droit.

Pendant la période de garantie, le Service Après-Vente effectuera, à titre payant, les réparations nécessaires par suite de manipulations erronées.

En cas de mauvais fonctionnement, veuillez envoyer le produit en port payé avec une copie du bon d'achat et une description du problème, à l'adresse du Service Après-Vente figurant au verso.

Pumpen-Kennlinien
Performance characteristics
Courbes de performance
Prestatiegrafiek
Kapacitetskurva
Ydelses karakteristika
Kapasitteetikäyrä
Kapacitetskurve
Curva di rendimento
Curva característica de la bomba
Características de performance
Charakterystyka pompy
Szivattyú-jelleggörbe
Charakteristika čerpadla
Charakteristiky čerpadla
Χαρακτηριστικό διάγραμμα
Характеристика насоса
Smernice
Крива характеристики насоса
Obilježja pumpe
Pompa karakter eğrisi
Caracteristică pompă
Помпена характеристика
Pumba karakteristik
Siurblio charakteristinė kreivė
Raksturliikne

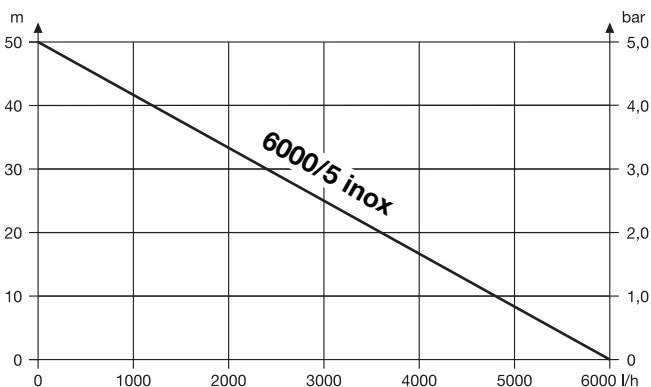
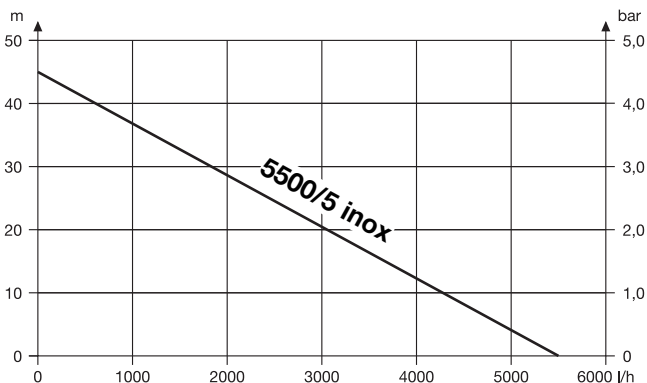

D Produkthaftung

Wir weisen ausdrücklich darauf hin, dass wir nach dem Produkthaftungsgesetz nicht für durch unsere Geräte hervorgerufene Schäden einzustehen haben, sofern diese durch unsachgemäße Reparatur verursacht oder bei einem Teileaustausch nicht unsere originale GARDENA Teile oder von uns freigegebene Teile verwendet wurden und die Reparatur nicht vom GARDENA Service oder dem autorisierten Fachmann durchgeführt wird. Entsprechendes gilt für Ergänzungssteile und Zubehör.

GB Product Liability

We expressly point out that, in accordance with the product liability law, we are not liable for any damage caused by our units if it is due to improper repair or if parts exchanged are not original GARDENA parts or parts approved by us, and, if the repairs were not carried out by a GARDENA Service Centre or an authorised specialist. The same applies to spare parts and accessories.

F Responsabilité

Nous vous signalons expressément que GARDENA n'est pas responsable des dommages causés par ses appareils, dans la mesure où ces dommages seraient causés suite à une réparation non conforme, dans la mesure où, lors d'un échange de pièces, les pièces d'origine GARDENA n'auraient pas été utilisées, ou si la réparation n'a pas été effectuée par le Service Après-Vente GARDENA ou l'un des Centres SAV agréés GARDENA. Ceci est également valable pour tout ajout de pièces et d'accessoires autres que ceux préconisés par GARDENA.

NL Productaansprakelijkheid

Wij wijzen er nadrukkelijk op, dat wij op grond van de wet aansprakelijkheid voor producten niet aansprakelijk zijn voor schade ontstaan door onze apparaten, indien deze door onvakkundige reparatie veroorzaakt zijn, of er bij het uitwisselen van onderdelen geen gebruik gemaakt werd van onze originele GARDENA onderdelen of door ons vrijgegeven onderdelen en de reparatie niet door de GARDENA technische dienst of de bevoegde vakman uitgevoerd werd. Ditzelfde geldt voor extra-onderdelen en accessoires.

S Produktansvar

Tillverkaren är inte ansvarig för skada som orsakats av produkten om skadan beror på att produkten har reparerats felaktigt eller om, vid reparation eller utbyte, andra än Original GARDENA reservdelar har använts. Samma sak gäller för kompletteringsdelar och tillbehör.

DK Produktansvar

Vi gør udtrykkeligt opmærksom på, at vi i henhold til produktansvarsloven ikke er ansvarlige for skader forårsaget af vores udstyr, såfremt det sker på grund af uautoriserede reparationer eller hvis dele er skiftet ud og der ikke er anvendt originale GARDENA dele eller dele godkendt af os, eller hvis reparationerne ikke er udført af GARDENA-service eller en autoriseret fagmand. Det samme gælder for ekstra udstyr og tilbehør.

FI Tuotevastuu

Korostamme nimenomaan, että tuotevastuulain nojalla emme ole vastuussa laitteistamme johtuneista vahingoista, mikäli nämä ovat aiheutuneet epäasianmukaisesta korjauksesta tai osia vaihdettaessa ei ole käytetty alkuperäisiä GARDENA-vaaraisia tai hyväksymiämme osia ja korjauksen on suorittanut muu kuin GARDENA-huoltokeskus tai valtuuttamamme ammattihenkilö. Tämä pätee myös lisäosiin ja lisävarusteisiin.

N Produktansvar

Vi gjør uttrykkelig oppmerksom på at vi i henhold til produktansvarsloven ikke er ansvarlige for skader forårsaket av redskapet vårt hvis dette skyldes usakkyndige reparasjoner eller hvis deler er skiftet ut og det ikke ble benyttet våre originale GARDENA deler eller deler som er godkjent av oss og reparasjonen ikke er utført av GARDENA service eller den autoriserte fagmannen. Det samme gjelder for supplerende deler og tilbehør.

I Responsabilità del prodotto

Si rende espressamente noto che, conformemente alla legislazione sulla responsabilità del prodotto, non si risponde di danni causati da nostri articoli se originati da riparazioni eseguite non correttamente o da sostituzioni di parti effettuate con materiale non originale GARDENA o comunque da noi non approvato e, in ogni caso, qualora l'intervento non venga eseguito da un centro assistenza GARDENA o da personale specializzato autorizzato. Lo stesso vale per le parti complementari e gli accessori.

E Responsabilidad de productos

Advertimos que conforme a la ley de responsabilidad de productos no nos responsabilizamos de daños causados por nuestros aparatos, siempre y cuando dichos daños hayan sido originados por arreglos o reparaciones indebidas, por intercambios con piezas que no sean piezas originales GARDENA o bien piezas no autorizadas por nosotros, así como en aquellos casos en que la reparación no haya sido efectuada por un Servicio Técnico GARDENA o por un técnico autorizado. Lo mismo es aplicable para las piezas complementarias y accesorios.

P Responsabilidade sobre o produto

Queremos salientar que segundo a lei da responsabilidade do fabricante, nós não nos responsabilizaremos por danos causados pelo nosso equipa-mento, quando estes ocorrerem em decorrência de reparações inadequadas ou da substituição de peças por peças não originais da GARDENA, ou peças não autorizadas. A responsabilidade tornar-se-á nula também depois de reparações realizadas por oficinas não autorizadas pela GARDENA. Esta restrição valerá também para peças adicionais e acessórios.

PL Odpowiedzialność za produkt

Informujemy, że zgodnie z ustawą o odpowiedzialności cywilnej za szkody powstałe w związku z wadliwością towaru nie ponosimy odpowiedzialności za szkody powstałe w wyniku użytkowania naszych urządzeń, o ile spowodowane zostały niewłaściwą naprawą lub przy wymianie elementów nie zostały zastosowane nasze części oryginalne firmy GARDENA, a naprawa nie została wykonana przez serwis firmy GARDENA lub przez autoryzowanego przedstawiciela. Taka sama zasada dotyczy części uzupełniających i akcesoriów.

H Természavatosság

Nyomatékosan utalunk arra a tényre, hogy a természavatossági törvény szerint nem kell jótállást vállalnunk azokra a károkra, amelyekket nem a mi készülékeink okoztak, ha ezeket szakszerűtlen javítás okozta vagy egy alkatrész kicserélésénél nem a mi eredeti GARDENA alkatrészzeinket vagy általunk engedélyezett alkatrészeket használták fel és a javítást nem a GARDENA szerviz vagy egy erre felhatalmazott szakember végezte. Hasonlóképpen érvényes ez a kiegészítő alkatrészekre és tartozékokra is.

Deutschland / Germany

GARDENA
Manufacturing GmbH
Central Service
Hans-Lorenser-Str. 40
89079 Ulm
Produktfragen:
(+49) 731 490-123
Reparaturen:
(+49) 731 490-290
service@gardena.com

Argentina

Husqvarna Argentina S.A.
Vera 745
(C1414A00) Buenos Aires
Phone: (+ 54) 11 4858-5000
diego.poggi@ar.husqvarna.com

Australia

Husqvarna Australia Pty. Ltd.
Locked Bag 5,
Central Coast BC, NSW 2252
Phone: 0061 24352 7400
customer.service@
husqvarna.com.au

Austria / Österreich

Husqvarna Austria GmbH
Consumer Products
Industriezeile 36
4010 Linz
Phone: (+43) (0) 732/77 01 01-90
consumer.service@husqvarna.at

Belgium

GARDENA Belgium NV/SA
Leuvensesteenweg 555 b10
1930 Zaventem
Phone: (+32) 27 20 921 2
info@gardena.be

Brazil

Palash Importação
e Comércio Ltda
Rua São João do Araguaia, 338
Barueri – SP – CEP: 06409-060
Phone: (+55) 11 4198-9777
eduardo@palash.com.br

Bulgaria

Husqvarna Bulgaria Eood
72 Andrey Ljapchev Blvd.
1799 Sofia
Phone: 02/9 75 30 76

Canada

GARDENA Canada Ltd.
100 Summerlea Road
Brampton, Ontario L6T 4X3
Phone: (+1) 905 792 93 30
info@gardenacanada.com

Chile

Garden Chile S.A.
San Sebastián 2839
Ofic. 701 A
Las Condes - Santiago de Chile
Phone: (+56) 2 20 10 708
garfar_cl@yahoo.com

Costa Rica

Compania Exim
Euroiberoamericana S.A.
Apto Postal 1260
San José
Phone: (+506) 223 20 75
exim_euro@racsa.co.cr

Croatia

SILK ADRIA d.o.o.
Josipa Lončara 3
10090 Zagreb
Phone: (+385) 1 3794 580
silk.adria@zg.t-com.hr

Cyprus

FARMOKIPIKI LTD
P.O. Box 7098
74, Digeni Akritia Ave.
1641 Nicosia
Phone: (+357) 22 75 47 62
condam@spidernet.com.cy

Czech Republic

GARDENA spol. s.r.o.
Tuřanka 115
CZ-62700 Brno
Phone: (+420) 548 217 777
gardena@gardenabmo.cz

Denmark

GARDENA
Husqvarna Consumer Outdoor
Products
Salgsafdelning Danmark
Box 9003
200 39 Malmö
info@gardena.dk

Estonia

Husqvarna Eesti OÜ
Consumer Outdoor Products
Kesk tee 10, Aaviku küla
Rae vald, Harju maakond 75305
kontakt.etj@husqvarna.ee

Finland

Oy Husqvarna Ab
Consumer Outdoor Products
Lautatarhankatu 8 B / PL 3
00581 HELSINKI
info@gardena.fi

France

Husqvarna France S.A.S.
9 – 11 allée des Pierres Mayettes
ZAC des Barbanniers
B.P. 99
92232 Gennevilliers cedex
Phone: (+33) 01 40 85 30 40
service.consommateurs@gardena.fr

Great Britain

Husqvarna UK Ltd
Preston Road
Aycliffe Industrial Park
Newton Aycliffe
Co Durham
DL5 6UP
info.gardena@husqvarna.co.uk

Greece

HUSQVARNA ΕΛΛΑΣ Α.Ε.Β.Ε.
Υψηλ. Ηρώδου 33Α
Β. Π. Κορυθίου
19.400 Κορυθί Αττικής
Phone: (+30) 210 6620225 – 6
service@agrokrip.gr

Hungary

Husqvarna
Magyarország Kft.
Ezred u. 1 – 3
1044 Budapest
Phone: (+ 36) 80 20 40 33
gardena.gardena.hu

Iceland

Ö. Johnson & Kaaber
Tunguhalsi 1
110 Reykjavik
ooj@ojk.is

Ireland

McLoughlins RS
Unit 5
Northern Cross Business Park
North Road, Finglas
Dublin 11

Italy

GARDENA Italia S.p.A.
Via Donizetti 22
20020 Lainate (MI)
Phone: (+39) 02.93.94.79.1
info@gardenaitalia.it

Japan

KAKUICHI co., Ltd.
Sumitomo Realty & Development
Kojimachi
BLDG., 8F
5 – 1 Nibanncyo, chiyoda-ku,
Tokyo 102-0084
Phone: (+81)-(0)3-3264-4721
m_ishihara@kaku-ichi.co.jp

Latvia

SIA „Husqvarna Latvija“
Consumer Outdoor Products
Bākužu iela 6, Rīga, LV-1024
info@husqvarna.lv

Lithuania

UAB Husqvarna Lietuva
Consumer Outdoor Products
Ateities pl. 77C
LT-52104 Kaunas
centras@husqvarna.lt

Luxembourg

Magasins Jules Neuberg
39, rue Jacques Stas
Luxembourg-Gasperich 2549
Case Postale No. 12
Luxembourg 2010
Phone: (+352) - 40 14 01
api@neuberg.lu

Netherlands

GARDENA Nederland B.V.
Postbus 50176
1305 AD ALMERE
Phone: (+31) 36 521 00 00
info@gardena.nl

Neth. Antilles

Jonka Tuincentrum
Sta. Rosa Weg 196
P.O. Box 8200
Curaçao
Phone: (+599) 9 767 66 55
pgm@jonka.com

New Zealand

Husqvarna New Zealand Ltd.
PO Box 76437
Manukau City 2241
Phone: 0064 9 9202410
sales.nz@husqvarna.co.nz

Norway

GARDENA
Husqvarna Consumer Outdoor
Products
Salgskontor Norge
Kleiverveien 6
1540 Vestby
info@gardena.no

Poland

HUSQVARNA Poland Spółka z o.o.
ul. Wysockiego 15 b
03-371 Warszawa
Oddział w Szymanowie
Szymanów 9 d
05-532 Baniocha

Portugal

Husqvarna Portugal SA
Sintra Business Park
Edifício 1 - Fração 0 G
Abrunheira
2710-089 Sintra
info@gardena.pt

Romania

MADEX INTERNATIONAL SRL
Șoseaua Odăii 117 – 123
Sector 1, București,
RO 013603
Phone: (+40) 21 352-7603 / 4 / 5 / 6
madox@gardena.ro

Russia / Россия

ООО «Husqvarna»
Leningradskaya street, vladenie 39
Khimki Business Park
Building 2, 4th floor
141400 Moscow Region, Khimki
Phone: +7 (495) 797 26 70

Singapore

HY-RAY PRIVATE LIMITED
40 Jalan Pemimpin
#02-08 Tat Ann Building
Singapore 577185
Phone: (+65) 6253 2277
shiyng@hyray.com.sg

Serbia

DOMEL d.o.o.
Savski Nasip 7
11070 Novi Beograd
Serbia
Phone: (+381) 11 2772 204
miroslav.jejina@domel.co.yu

Slovenia

GARDENA d.o.o.
Brodšiče 15
1236 Trzin
Phone: (+386) 1 580 93 32
servis@gardena.si

South Africa

GARDENA
South Africa (Pty.) Ltd.
P.O. Box 11534
Vorna Valley 1686
Phone: (+27) 11 315 02 23
sales@gardena.co.za

Spain

Husqvarna Espana S.A.
C/Basauri, nº 6
La Florida
28023 Madrid
Phone: (+34) 91 708 05 00
(4 líneas)
atencioncliente@gardena.es

Sweden

GARDENA
Husqvarna Consumer Outdoor
Products
Försäljningskontor Sverige
Box 9003
20039 Malmö
info@gardena.se

Switzerland / Schweiz

Husqvarna Schweiz AG
Consumer Products
Industriestrasse 10
5506 Mägenwil
Phone: +41 (0) 62 887 37 00
info@gardena.ch

Turkey

GARDENA Dost Diş Ticaret
Müesseslik A.Ş.
Sanayi Çad. Adil Sok. No. 1
34873 Kartal – Istanbul
Phone: (+90) 216 38 93 939
info@gardena-dost.com.tr

Ukraine / Україна

ТОВ «Хускварна Україна»
Васильківська, 34, 204-Г
03022, Київ
Тел.: (+38 044) 498 39 02
info@gardena.ua

USA

GARDENA Canada Ltd.
100 Summerlea Road
Brampton, Ontario L6T 4X3
Phone: (+1) 905 792 93 30
info@gardenacanada.com

1489-20.960.02/0909
© GARDENA Manufacturing GmbH
D-89079 Ulm
http://www.gardena.com