

C 1060 solar Art. 1866

- D Betriebsanleitung**  
Bewässerungscomputer
- 
- F Mode d'emploi**  
Programmeur d'arrosage
- 
- I Istruzioni per l'uso**  
Computer per irrigazione
- 
- E Manual de instrucciones**  
Programador de riego
- 
- P Instruções de manejo**  
Computador de rega

# GARDENA Bewässerungscomputer C 1060 solar

Willkommen im Garten GARDENA...



Dies ist die deutsche Originalbetriebsanleitung.

Bitte lesen Sie die Betriebsanleitung sorgfältig und beachten Sie deren Hinweise. Machen Sie sich anhand dieser Betriebsanleitung mit dem Bewässerungscomputer, dem richtigen Gebrauch sowie den Sicherheitshinweisen vertraut.



Aus Sicherheitsgründen dürfen Kinder und Jugendliche unter 16 Jahren sowie Personen, die nicht mit dieser Betriebsanleitung vertraut sind, diesen Bewässerungscomputer nicht benutzen. Personen mit eingeschränkten körperlichen oder geistigen Fähigkeiten dürfen das Produkt nur verwenden, wenn sie von einer zuständigen Person beaufsichtigt oder unterwiesen werden.

→ Bitte bewahren Sie diese Betriebsanleitung sorgfältig auf.

## Inhaltsverzeichnis

1. Einsatzgebiet Ihres GARDENA Bewässerungscomputers	2
2. Sicherheitshinweise	2
3. Funktion	3
4. Inbetriebnahme	5
5. Programmierung	7
5.1 Basisprogrammierung	7
5.2 Sonderprogramme	10
5.3 Sonstige Einstellungen	13
6. Außerbetriebnahme	14
7. Wartung	14
8. Beheben von Störungen	15
9. Lieferbares Zubehör	15
10. Technische Daten	16
11. Service / Garantie	16

## 1. Einsatzgebiet Ihres GARDENA Bewässerungscomputers

### Ordnungsgemäßer Gebrauch:

Der GARDENA Bewässerungscomputer ist für die private Benutzung im Haus- und Hobbygarten für den ausschließlichen Einsatz im Außenbereich zur Steuerung von Regnern und Bewässerungssystemen bestimmt. Der Bewässerungscomputer kann zur automatischen Bewässerung während des Urlaubs eingesetzt werden.

### Zu beachten



**Der GARDENA Bewässerungscomputer darf nicht im industriellen Einsatz und in Verbindung mit Chemikalien, Lebensmitteln, leicht brennbaren und explosiven Stoffen verwendet werden.**

## 2. Sicherheitshinweise

### Accu und Solarzellen

#### Beschädigung des Bewässerungscomputers!

Der Bewässerungscomputer darf nur mit einem Accu (1 x Lilon-Accu 7,2 V; 0,68 Ah) betrieben werden.

→ Keine Alkali-Mangan-Batterien verwenden.

Diese können durch das Laden über die Solarzellen auslaufen.

→ Damit die Programme über den Winter erhalten bleiben, dürfen die Solarzellen nicht abgedeckt und der Bewässerungscomputer nicht in dauerhaft abgedunkelten Räumen gelagert werden.

### **Inbetriebnahme:**

#### **Achtung!**

Der Bewässerungscomputer ist für den Betrieb in Innenräumen nicht zugelassen.

→ Den Bewässerungscomputer nur im Außenbereich verwenden.

Der Bewässerungscomputer darf nur senkrecht mit der Überwurfmutter nach oben montiert werden, um ein Eindringen von Wasser in das Accufach zu verhindern.

Die Mindestwasserabgabemenge für eine sichere Schaltfunktion des Bewässerungscomputers beträgt 20 - 30 l/h.

Z. B. zur Steuerung des Micro-Drip Systems werden mind. 10 Stück 2-Liter-Tropfer benötigt.

Bei hohen Temperaturen (über 60 °C am Display) kann es vorkommen, dass die LCD-Anzeige erlischt; dies hat keinerlei Auswirkungen auf den Programmablauf.

Nach Abkühlung erscheint die LCD-Anzeige wieder.

Die Temperatur des durchfließenden Wassers darf max. 40 °C betragen.

→ Nur klares Süßwasser verwenden.

Der Mindestbetriebsdruck beträgt 0,5 bar, der maximale Betriebsdruck 12 bar.

Zugbelastungen vermeiden.

→ Nicht am angeschlossenen Schlauch ziehen.

#### **Programmieren:**

→ Programmieren Sie den Bewässerungscomputer bei geschlossenem Wasserhahn.

So verhindern Sie ungewolltes Nasswerden beim Ausprobieren der manuellen Ein/Aus-Funktion (Man. On/Off).

Zur Programmierung können Sie das Steuer-teil vom Gehäuse abnehmen.

Wenn das Steuerteil bei geöffnetem Ventil abgezogen wird, bleibt das Ventil solange geöffnet, bis das Steuerteil wieder aufgesteckt wird.

## 3. Funktion

Mit dem Bewässerungscomputer kann der Garten zu jeder gewünschten Tageszeit vollautomatisch bewässert werden. Dabei können Regner, eine Sprinkleranlage oder ein Tropfbewässerungssystem zur Bewässerung eingesetzt werden.

Der Bewässerungscomputer übernimmt vollautomatisch die Bewässerung entsprechend den erstellten Programmen und kann somit auch im Urlaub eingesetzt werden. Am frühen Morgen oder am späten Abend ist die Verdunstung und damit der Wasserverbrauch am geringsten.

### **Bedienelemente:**

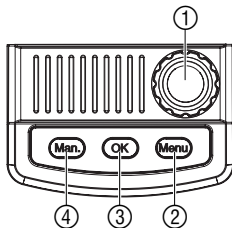

Die Bewässerungs-Programme werden auf einfache Weise über die Bedienelemente eingegeben.

#### **Bedienelement**

- ① **Drehknopf**
- ② **Menu-Taste**
- ③ **OK-Taste**
- ④ **Man.-Taste**

#### **Funktion**

- Verändert die einstellbaren Werte.
- Wechselt in die nächste Anzeige-Ebene.
- Übernimmt die mit dem Drehknopf eingestellten Werte.
- Manuelles Öffnen oder Schließen des Wasserdurchflusses.

### **Anzeige-Ebenen:**

Die 4 Anzeige-Ebenen,

- Ebene 1: **Normal-Anzeige**
- Ebene 2: **Aktuelle Uhrzeit und Wochentag**
- Ebene 3: **Bewässerungsprogramme eingeben**
- Ebene 4: **Bewässerungsprogramme aktivieren / deaktivieren**

können nacheinander durch Drücken der **Menu**-Taste ausgewählt werden.

## Display-Anzeigen

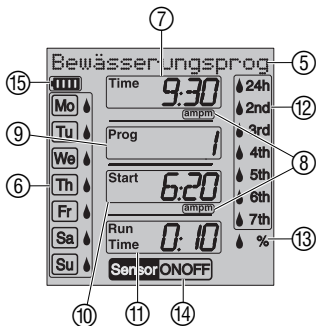

Auch während der Programmierung kann jederzeit die Anzeige-Ebene gewechselt werden. Alle Programm-Daten die bis dahin geändert wurden und mit der **OK**-Taste bestätigt wurden, werden gespeichert.

Anzeige	Beschreibung
⑤ <b>Laufschrift</b>	Erklärung Programmschritt / Computerstatus.
⑥ <b>Wochen-Tage (Mo), (Tu), ...</b>	Aktueller Wochentag, bzw. programmierte Bewässerungstage.
⑦ <b>Time</b>	Blinkt im Eingabemodus der aktuellen Daten (Uhrzeit-Stunden, -Minuten, Wochentag).
⑧ <b>am / pm</b>	Anzeige für 12-h-Rhythmus (z. B. in USA, Kanada).
⑨ <b>Prog</b>	Programmgesteuerte Bewässerung ( <b>Prog 1 – 5</b> ) / %- (prozentual veränderte Run-Time) ( <b>Prog 10</b> ) / Bewässerung mit Automatischem Wasserverteiler ( <b>Prog 11</b> ) / Bodenfeuchte-Sensorgesteuerte Bewässerung ( <b>Prog 12 – 14</b> ) / Bewässerungsprogramm aktiv ( <b>ON</b> ) / inaktiv ( <b>OFF</b> ).
⑩ <b>Start</b>	Bewässerungs-Startzeit (blinkt im Eingabemodus).
⑪ <b>Run Time</b>	Bewässerungs-Dauer (blinkt im Eingabemodus).
⑫ <b>24h, 2nd, 3rd, 4th, 5th, 6th, 7th</b>	Bewässerungs-Zyklus (mit Tropfensymbol aktiviert). Alle 24 Std; jeden 2./3./4./5./6./7. Tag.
⑬ <b>% (Run Time)</b>	Budget-Funktion: Bewässerungsdauer aller Bewässerungsprogramme zentral in 10%-Schritten von 100 % bis 10 % einstellbar.
⑭ <b>Sensor ON / OFF</b>	Sensor <b>ON</b> (Bewässerung) / Sensor <b>OFF</b> (keine Bewässerung wird ausgeführt).
⑮ <b>Accu-Anzeige</b> 	Zeigt 5 Accuzustände an: 3 Balken: Accu voll 2 Balken: Accu halb voll 1 Balken: Accu schwach 1 Balken blinkt: Accu fast leer 0 Balken: Accu leer

Wenn kein Balken angezeigt wird, wird das Ventil nicht mehr geöffnet. **Ein durch das Programm geöffnetes Ventil wird in jedem Fall wieder geschlossen.**

Zum Zurücksetzen der Accu-Anzeige den Accu kurz (< 10 sec) entnehmen und sofort wieder einsetzen.

2 Balken	1 Balken	1 Balken blinkt	0 Balken
<b>Accu halb voll</b>	<b>Accu schwach</b>	<b>Accu fast leer</b>	<b>Accu leer</b>
Ventil öffnet.	Ventil öffnet.	Ventil öffnet noch.	Ventil öffnet nicht.
Funktion des Bewässerungscomputers noch für min. 4 Wochen gewährleistet.	Funktion des Bewässerungscomputers noch max. 4 Wochen.	Bewässerungscomputer demnächst ohne Funktion.	Bewässerungscomputer ohne Funktion.
	Accu laden empfohlen.	Accu laden demnächst erforderlich.	Accu laden erforderlich.
→ <b>Accu laden</b> : Bewässerungscomputer 1 - 2 Tage in die Sonne stellen.			

## 4. Inbetriebnahme

### Accu einlegen:



### Beschädigung des Bewässerungscomputers.

→ Keine Alkali-Mangan-Batterien verwenden. Diese können durch das Laden über die Solarzellen auslaufen.

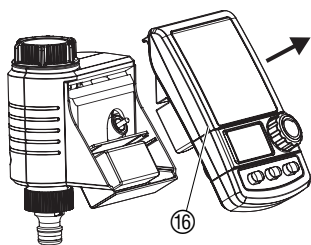

1. Steuerteil ⑯ vom Gehäuse des Bewässerungscomputers abziehen.
2. Mitgelieferten Accu in das Accufach einlegen und den Stecker des Accus in die Accu-Anschlussbuchse ⑰ stecken.

*Das Display zeigt für 2 Sekunden alle LCD-Symbole an und springt dann in die Sprachauswahl (siehe 5. Programmierung).*

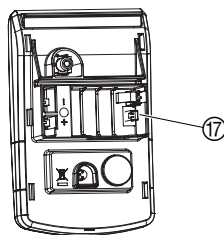

3. Steuerteil ⑯ wieder auf das Gehäuse aufstecken.
4. Vor der Programmierung den Bewässerungscomputer 1 - 2 Tage in die Sonne stellen.

Dieser Bewässerungscomputer darf nur mit dem originalen GARDENA Accu betrieben werden.

### Bewässerungscomputer anschließen:

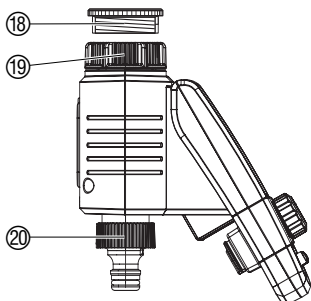

Der Bewässerungscomputer ist mit einer Überwurfmutter ⑱ für Wasserhähne mit 33,3 mm (G 1")-Gewinde ausgestattet. Der beiliegende Adapter ⑱ dient zum Anschluss des Bewässerungscomputers an Wasserhähne mit 26,5 mm (G 3/4")-Gewinde.

1. Für 26,5 mm (G 3/4")-Gewinde: Adapter ⑱ von Hand auf den Wasserhahn schrauben (keine Zange verwenden).
2. Überwurfmutter ⑱ des Bewässerungscomputers von Hand auf das Gewinde des Wasserhahns schrauben (keine Zange verwenden).
3. Hahnstück ⑳ auf den Bewässerungscomputer schrauben.

**Bodenfeuchte- oder Regensensor anschließen (optional):**

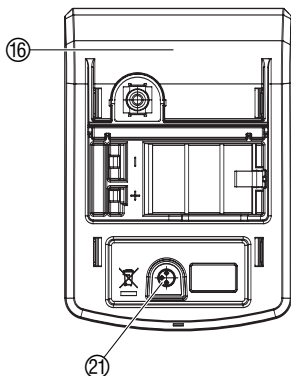

Neben der zeitabhängigen Bewässerung besteht zusätzlich die Möglichkeit der Einbeziehung der Bodenfeuchtigkeit oder des Niederschlags in das Bewässerungsprogramm.

Bei ausreichender Bodenfeuchtigkeit oder bei Niederschlag wird der Stopp eines Programms ausgelöst oder die Aktivierung eines Programms unterbunden. Die manuelle Bewässerung **Man. On/Off** ist davon unabhängig gegeben.

Über den Bewässerungs-Modus „*Bodenfeuchte-Sensorgesteuerte Bewässerung*“ kann die Bewässerung auch ausschließlich in Abhängigkeit der Bodenfeuchtigkeit gesteuert werden (siehe 5.2 Sonderprogramme).

1. Steuerteil ⑩ vom Gehäuse des Bewässerungscomputers abziehen.
2. Bodenfeuchtesensor **im** Beregnungsbereich – **oder** – Regensensor (ggf. mit Verlängerungskabel) **außerhalb** des Beregnungsbereiches platzieren.
3. Stecker des Sensors in den Sensor-Anschluss ⑪ des Bewässerungscomputers einstecken.

Zum Anschluss älterer Sensoren wird möglicherweise das **GARDENA Adapter-Kabel Art. 1189-00.600.45** benötigt, welches über den GARDENA Service bezogen werden kann.

**Diebstahl-Sicherung montieren (optional):**

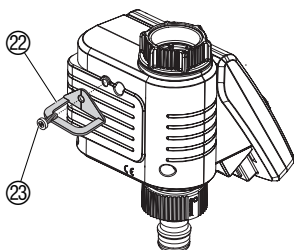

Um Ihren Bewässerungscomputer gegen Diebstahl zu sichern, können Sie die **GARDENA Diebstahlsicherung Art.-Nr. 1815-00.791.00** über den GARDENA Service beziehen.

1. Schelle ⑫ mit der Schraube ⑬ an der Rückseite des Bewässerungscomputers festschrauben.
2. Schelle ⑫ z. B. zur Fixierung einer Kette nutzen.

Die Schraube kann nach einmaligem Einschrauben nicht mehr gelöst werden.

**Bewässerungsplan erstellen:**

Bevor Sie mit der Eingabe der Bewässerungsdaten beginnen, empfehlen wir Ihnen, die Daten aus Gründen der Übersichtlichkeit in einen der **Bewässerungspläne im Anhang** einzutragen.

**Beispiel:**

Programm	Startzeit	Bewässerungs-dauer	Bewässerungstage							Bewässerungszyklen						
			Mo	Tu	We	Th	Fr	Sa	So	24h	2nd	3rd	4th	5th	6th	7th
Prog	Start	Run Time														
1	7:30	0:30	X		X				X							
2	19:00	0:20		X				X								
3	22:30	1:10	X			X				X						
4	4:00	0:15										X				
5	-	-														
6	-	-														

# 5. Programmierung

## Bewässerungs-Modi:

### Der Bewässerungscomputer hat 3 Bewässerungs-Modi:

- **Programmgesteuerte Bewässerung (Prog 1 - 6)** über die eingegebenen Programme (Die Bewässerungen beginnen entsprechend den Bewässerungs-Startzeiten)  
– oder –
- **Bewässerung mit Automatischem Wasserverteiler (Prog 11)** über den GARDENA Automatischem Wasserverteiler (Bewässerung von bis zu 6 Bewässerungssträngen)  
– oder –
- **Bodenfeuchte-Sensorgesteuerte Bewässerung (Prog 12 - 14)** über einen GARDENA Bodenfeuchte-Sensor (Die Bewässerung beginnt, wenn der Bodenfeuchte-Sensor trocken meldet).

## 5.1 Basisprogrammierung

Zur Erstellung der Programme kann das Steuerteil abgenommen und die Programmierung mobil vorgenommen werden (siehe 4. Inbetriebnahme „Accu einlegen“).

### Sprache einstellen:

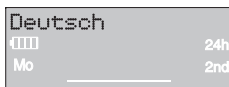

1. **Accu einlegen** (siehe 4. Inbetriebnahme).

*Die Sprache Deutsch blinkt.*

2. Sprache mit dem Drehknopf einstellen (**Bsp.** Deutsch) und mit der **OK**-Taste bestätigen.

*Die Laufschrift aktuelle Uhrzeit eingeben wird angezeigt.*

### Aktuelle Uhrzeit und Wochentag einstellen:



1.

1. **Menu**-Taste drücken

(nicht notwendig wenn die Sprache eingestellt wurde).

*Die Laufschrift aktuelle Uhrzeit eingeben wird angezeigt. Time und die Stundenanzeige blinken im Display.*



2.

2. Uhrzeit-Stunden mit dem Drehknopf einstellen

(Bsp. **9** Stunden) und mit der **OK**-Taste bestätigen.

*Time und die Minutenanzeige blinken im Display.*

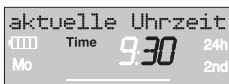

3.

3. Uhrzeit-Minuten mit dem Drehknopf einstellen

(Bsp. **30** Minuten) und mit der **OK**-Taste bestätigen.

*Die Laufschrift aktuellen Tag wählen wird angezeigt. Time und die Wochentaganzeige blinken im Display.*

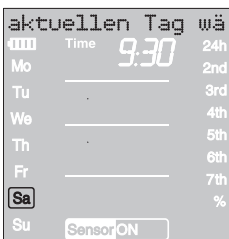

4.

4. Wochentag mit dem Drehknopf einstellen

(Bsp. **Sa** Samstag) und mit der **OK**-Taste bestätigen.

*Die Laufschrift Programm Nr. wählen wird angezeigt. Prog und die Programm-Nummer blinken im Display.*

## Bewässerungsprogramme eingeben:

## Programmgesteuerte Bewässerung (Prog 1 – 6):

Bei der programmgesteuerten Bewässerung können bis zu 6 Programme (**Prog 1 bis 5**) eingegeben werden.

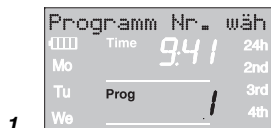

1. **Menu-Taste** 2-mal drücken  
(nicht notwendig, wenn zuvor die aktuelle Uhrzeit und der Wochentag eingegeben wurden).

*Die Laufschrift Programm Nr. wählen wird angezeigt. Prog und die Programm-Nummer blinken im Display.*

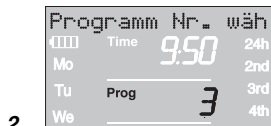

2. Programm-Nummer mit dem Drehknopf einstellen (Bsp. **Prog 3**) und mit der **OK-Taste** bestätigen.

*Die Laufschrift Bewässerungs-Startzeit eingeben wird angezeigt.*

**Start** und die **Stundenanzeige** blinken im Display.



3. Bewässerungsstartzeit-Stunden mit dem Drehknopf einstellen (Bsp. **5** Stunden) und mit der **OK-Taste** bestätigen.

**Start** und die **Minutenanzeige** blinken im Display.



4. Bewässerungsstartzeit-Minuten mit dem Drehknopf einstellen (Bsp. **20** Minuten) und mit der **OK-Taste** bestätigen.

*Die Laufschrift Bewässerungsdauer eingeben wird angezeigt.*

**Run Time** und die **Bewässerungsdauer-Stunden** blinken im Display.

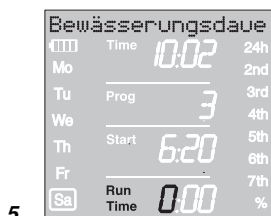

5. Bewässerungsdauer-Stunden mit dem Drehknopf einstellen (Bsp. **0** Stunden) und mit der **OK-Taste** bestätigen.

**Run Time** und die **Bewässerungsdauer-Minuten** blinken im Display.

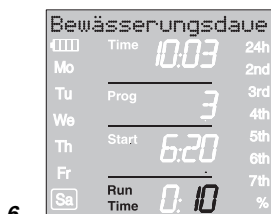

6. Bewässerungsdauer-Minuten mit dem Drehknopf einstellen (Bsp. **10** Minuten) und mit der **OK-Taste** bestätigen.

*Die Laufschrift Bewässerungshäufigkeit eingeben wird angezeigt.*

**Bewässerungs-Zyklus**  **24h** blinkt im Display.



**Die Bewässerungs-Häufigkeit kann gewählt werden über:**

- den **(7.) Bewässerungs-Zyklus** (rechte Spalte des Displays)  
– oder –
- die **(8.) Bewässerungs-Tage** (linke Spalte des Displays).

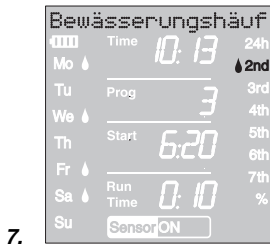

7. **Bewässerungs-Zyklus** mit dem Drehknopf wählen (Bsp. **2nd**) und mit der **OK**-Taste bestätigen.  
**24h / 2nd / 3rd / 4th / 5th / 6th / 7th:**  
Bewässerung alle 24 Stunden / jeden 2. / 3. / 4. / 5. / 6. / 7. Tag  
*Die Wochen-Vorschau wird 2 Sekunden in der linken Spalte angezeigt.*  
*Die Laufschrift Programm Nr. wählen wird angezeigt und das Display springt zurück zu Schritt 2 und die nächsthöhere Programm-Nummer blinkt.*

– oder –

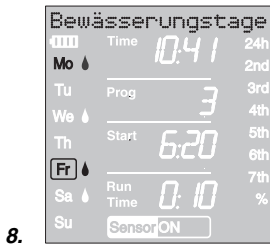

8. **Bewässerungs-Tage** jeweils mit dem Drehknopf wählen (Bsp. **Mo, Fr** Montag und Freitag) und mit der **OK**-Taste bestätigen.  
*Die Laufschrift Bewässerungstage eingeben wird angezeigt.*

9. **Menu**-Taste drücken.

*Die Laufschrift Programm Nr. wählen wird angezeigt. Das Display springt zurück zu Schritt 2 und die nächsthöhere Programm-Nummer blinkt.*

Wenn das Programm mit der Programm-Nummer **6** erstellt wurde, wird die Laufschrift **Bewässerungsprogramme EIN** angezeigt.  
**PROG ON** blinken im Display.

Wenn nicht alle 6 Programme eingegeben werden sollen, kann mit der **Menu**-Taste in die Anzeige-Ebene „Bewässerungsprogramme aktivieren“ gewechselt werden.

**Bewässerungsprogramme aktivieren:**

Damit die Bewässerungsprogramme ausgeführt werden, muss zur Aktivierung **Prog ON** gewählt sein. Wenn **Prog OFF** gewählt ist, werden die Bewässerungsprogramme nicht ausgeführt.



1. **Menu**-Taste 3-mal drücken (nicht notwendig wenn zuvor das Programm mit der Programm-Nummer **6** erstellt wurde).
2. **PROG ON** mit dem Drehknopf wählen und mit der **OK**-Taste bestätigen.  
*Die Laufschrift Programm OK wird 2 sek. angezeigt und dann springt das Display in die Normal-Anzeige.*

Die Programmierung des Bewässerungscomputers ist nun abgeschlossen, d.h., das eingebaute Ventil öffnet / schließt voll automatisch und bewässert somit zu den programmierten Zeitpunkten.

Auch wenn **Prog OFF** gewählt ist, kann manuell bewässert werden.

## % Run-Time (Prog 10):

2.



3.

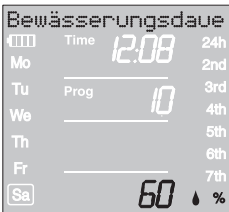

## 5.2 Sonderprogramme

Die programmierten Bewässerungs-Dauern der 6 Bewässerungsprogramme können zentral in 10 %-Schritten von 100 % bis 10 % reduziert werden, ohne die 6 Programme zu ändern. Z. B. muss im Herbst kürzer bewässert werden als im Sommer.

1. **Menu**-Taste 5 Sekunden gedrückt halten. (Bei **Prog 11** „Automatischer Wasserverteiler“ **Menu**-Taste 2 mal drücken).

**Prog** und die **Programm-Nummer** blinken im **Display**.

Die **Laufschrift** Bewässerungsdauer prozentual verändern **wird angezeigt**.

2. Programm-Nummer **10** mit dem Drehknopf wählen und mit der **OK**-Taste bestätigen.

Die **%-Schritte** blinken im **Display**.

3. Gewünschte Prozentzahl der programmierten Bewässerungs-Dauern mit dem Drehknopf wählen (Bsp. **60** %) und mit der **OK**-Taste bestätigen.

Das **%-Symbol** wird in der **Normal-Anzeige** angezeigt.

**Hinweis:** Bei prozentualer Änderung der Bewässerungs-Dauer bleibt die Anzeige der ursprünglich programmierten Bewässerungs-Dauern in den 6 Programmen erhalten.

## Bewässerung mit Automatischem Wasserverteiler (Prog 11)

### Automatischer Wasserverteiler:

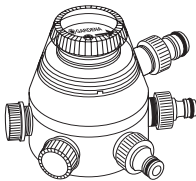

Durch Anschluss des GARDENA Automatischen Wasserverteilers, **Art. 1198**, können mit dem Bewässerungscomputer bis zu 6 Bewässerungsstränge angesteuert werden. Jeder der 6 Bewässerungsstränge kann maximal einmal täglich angesteuert werden.

Ideal bei nicht ausreichender Wassermenge zum gleichzeitigen Betrieb mehrerer Bewässerungsstränge oder bei unterschiedlichem Wasserbedarf einzelner Pflanzbereiche. Erlaubt den aufeinanderfolgenden Betrieb aller Bewässerungsstränge.

Nachdem **Prog 11** mit der **OK**-Taste bestätigt und die Bewässerungs-Startzeit für das erste Programm eingegeben wurde (siehe 5. Programmierung), werden alle Bewässerungs-Startzeiten der nachfolgenden 5 Programme automatisch vorprogrammiert.

Für die Programme 2 bis 6 können somit nur die Bewässerungs-Dauern eingestellt werden.

Für eine sichere Schaltfunktion des Automatischen Wasserverteilers ist es notwendig, dass jeweils zwischen den 6 Programmen mindestens 30 Min. Pause sind.

Die Vorprogrammierung **Prog 11** berücksichtigt die mindestens notwendigen 30-Min.-Pausen zwischen den Programmen, sowie eine minimale Bewässerungs-Dauer von 30 Sek. (Anzeige: 1 Min.). Diese Bewässerungs-Dauer wird benötigt, damit der Automatische Wasserverteiler auf den nächsten Ausgang weiterschaltet und die korrekte Zuordnung der Bewässerungsprogramme zum entsprechenden Bewässerungsstrang erhalten bleibt.



Die für das erste Bewässerungsprogramm eingegebene Bewässerungs-Häufigkeit gilt funktionsbedingt auch für die Bewässerungsprogramme 2 bis 6.

2. 
  1. **Menu**-Taste 5 Sekunden gedrückt halten.  
**Prog** und die *Programm-Nummer blinken im Display.*
  2. Programm-Nummer **11** mit dem Drehknopf wählen und mit der **OK**-Taste bestätigen.  
*Die Laufschrift Bewässerungs-Startzeit eingeben wird angezeigt.*
  3. **Start** und die *Stundenanzeige blinken im Display.*

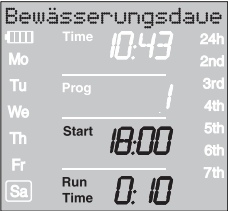
3. 
  3. Bewässerungs-Startzeit (Bsp **18.00**) und Bewässerungs-Dauer (Bsp. **0:10**) für Programm 1 (**Prog 1**) einstellen (siehe ab Schritt 3 von „*Bewässerungsprogramme eingeben*“).
  4. Bewässerungs-Dauer für die Programme **2** bis **6** einstellen.

**Prog OFF und Prog 11:**

Werden nach Bestätigung von **Prog 11** die Bewässerungsprogramme deaktiviert (**Prog OFF**), so werden alle in dieser Zeit startenden Programme auf die minimale Bewässerungsdauer von 30 Sek. (Anzeige: 1 Min.) gekürzt. Damit bleibt die korrekte Zuordnung der Bewässerungsprogramme zum entsprechenden Ausgang des Automatischen Wasserverteilers erhalten.

Durch die kurzzeitige Öffnung des Wasserdurchflusses werden die Ausgänge am Automatischen Wasserverteiler weitergeschaltet, so dass bei Wiederaktivierung der Programme (**Prog ON**) oder bei Eingabe einer Bewässerungsdauer, die ursprüngliche Zuordnung der Ausgänge zum gewünschten Bewässerungsprogramm erhalten bleibt.

**Bodenfeuchtesensor/  
Regensensor und Prog 11:**

Wenn **Prog 11** gewählt ist und der Bodenfeuchte- bzw. Regensensor meldet ausreichend Feuchtigkeit (Sensor **OFF**), so wird eine laufende Bewässerung abgebrochen. Die Dauer nachfolgender Bewässerungen wird auf 30 Sek. (Anzeige: 1 Min.) gekürzt, bis der Bodenfeuchte- / Regensensor die Bewässerung wieder freigibt. Danach wird die ursprünglich eingegebene Bewässerungs-Dauer wieder ausgeführt.

Durch die gekürzte Bewässerung bei ausreichender Bodenfeuchtigkeit wird gewährleistet, dass der Automatische Wasserverteiler auf den nächsten Ausgang weiterschaltet und somit die korrekte Zuordnung der Bewässerungsprogramme zum jeweiligen Verteilerausgang erhalten bleibt.

**Bewässerung mit Automatischem Wasserverteiler wieder verlassen:**

- **Menu**-Taste 5 Sekunden gedrückt halten.  
*Die Normal-Anzeige wird im Display angezeigt.*

## Bodenfeuchte-Sensorgesteuerte Bewässerung (Prog 12 – 14):

**Voraussetzung:** Der GARDENA Bodenfeuchtesensor **Art. 1188** ist angeschlossen (siehe 4. Inbetriebnahme).

Die zuvor erstellten Programme der programmgesteuerten Bewässerung (**Prog 1** bis **5**) bleiben dabei erhalten, werden aber nicht ausgeführt.

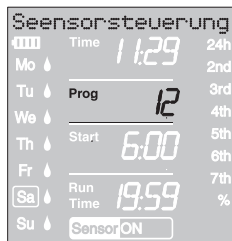

2.

1. **Menu-Taste** 5 Sekunden gedrückt halten.  
**Prog** und die **Programm-Nummer** blinken im Display.
2. Gewünschten Bewässerungs-Zyklus mit dem Drehknopf wählen (z.B. **Prog 12**) und mit der **OK-Taste** bestätigen.

**Prog 12** Bewässerung tagsüber (6 – 20 Uhr), wenn der Bodenfeuchtesensor trocken meldet.

**Prog 13** Bewässerung nachts (20 – 6 Uhr), wenn der Bodenfeuchtesensor trocken meldet.

**Prog 14** Bewässerung, wenn der Bodenfeuchtesensor trocken meldet.

**Run Time** und die **Bewässerungs-Dauer-Minuten** blinken im Display.

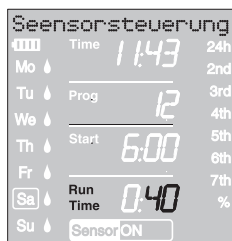

3.

3. Bewässerungsdauer-Minuten (0 – 59 min.) mit dem Drehknopf einstellen (Bsp. **40** Minuten) und mit der **OK-Taste** bestätigen.  
*Die Bewässerung startet im eingestellten Bewässerungs-Zyklus sobald der Bodenfeuchte-Sensor trocken (Sensor **ON**) meldet.*

Die eingestellte Bewässerungs-Dauer in der sensorgesteuerten Bewässerung ist auch für die manuelle Bewässerung gültig.

**Bei der Bodenfeuchte-Sensorgesteuerten Bewässerung wird nach jeder Bewässerung eine zweistündige Bewässerungspause, zur Erfassung der Bodenfeuchte durch den Bodenfeuchtesensor, ausgelöst.**

### Beispiel:

Bewässerungs-Zyklus = **Prog 12** (Bewässerung tagsüber)

Bewässerungs-Dauer = 40 Minuten

Die Bewässerung beginnt, wenn der Sensor tagsüber (zwischen 6 und 20 Uhr) trocken (Sensor **ON**) meldet und endet je nach Bodenfeuchte spätestens nach 40 Minuten.

Die Bewässerungs-Dauer ist werkseitig auf 30 min. voreingestellt.

**Notprogramm:** Wenn in der sensorgesteuerten Bewässerung kein Sensor eingesteckt ist oder das Anschluss-Kabel defekt ist, wird alle 24 Std bewässert. Die Bewässerungs-Dauer entsprechend der Run-Time, aber maximal auf 30 min begrenzt.

→ **Menu-Taste** 5 Sekunden gedrückt halten.

*Die Normal-Anzeige wird im Display angezeigt.*

**Bodenfeuchte-Sensorgesteuerte Bewässerung wieder verlassen:**

## 5.3 Sonstige Einstellungen :

### **Bewässerungsprogramm lesen / ändern :**

Wenn im Programm ein Wert geändert werden soll, so kann dieser geändert werden ohne dass die anderen Werte des Programms geändert werden.

1. **Menu**-Taste 2 Mal drücken.  
**Start** und die **Stundenanzeige blinken im Display.**
2. **Menu**-Taste drücken um zur nächsten Programm-Ebene zu springen  
– **oder** –  
Programm-Daten mit dem Drehknopf ändern und mit der **OK**-Taste bestätigen.

**Wenn während eines laufenden Programms die Bewässerungs-Dauer geändert wird, wird die laufende Bewässerung beendet.**

### **Manuelle Bewässerung :**

Das Ventil kann **jederzeit manuell geöffnet oder geschlossen** werden. Auch ein programmgesteuertes offenes Ventil kann vorzeitig geschlossen werden, ohne die Programmdatei (Bewässerungs-Startzeit, Bewässerungs-Dauer und Bewässerungs-Häufigkeit) zu verändern. Das Steuerteil muss aufgesteckt sein.

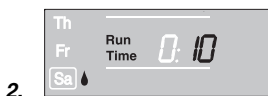
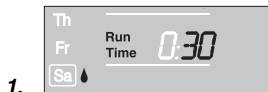

1. **Man.**-Taste drücken, um das Ventil manuell zu öffnen (bzw. ein geöffnetes Ventil zu schließen).  
**Run Time** und die **Bewässerungsdauer-Minuten** (werkseitig auf **30** Minuten eingestellt) **blinken für 10 Sekunden im Display.**
2. Während die Bewässerungsdauer-Minuten blinken, kann die Bewässerungsdauer mit dem Drehknopf (zwischen **0:00** und **0:59**) geändert (Bsp. **10** Minuten) und mit der **OK**-Taste bestätigt werden.
3. **Man.**-Taste drücken, um das Ventil vorzeitig zu schließen.  
*Das Ventil wird geschlossen.*

Die geänderte manuelle Öffnungsdauer wird gespeichert, d. h., bei jeder künftigen manuellen Ventilöffnung ist die geänderte Öffnungsdauer voreingestellt. Wenn die manuelle Öffnungsdauer auf **0:00** geändert wird, wird das Ventil geschlossen und bleibt auch nach Drücken der **Man.**-Taste geschlossen (Kindersicherung).

Wurde das Ventil manuell geöffnet und ein programmierter Bewässerungsstart überschneidet sich mit der manuellen Öffnungsdauer, so wird die programmierte Startzeit unterdrückt.

**Beispiel:** Das Ventil wird um **9.00 Uhr manuell geöffnet**, die Öffnungsdauer beträgt 30 Min. Ein Programm, dessen **Startzeit (START)** zwischen **9.00 und 9.30 Uhr** liegt, wird in diesem Fall nicht ausgeführt.

## Reset:

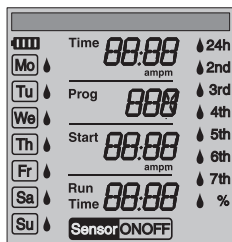

### Wichtige Hinweise:

Es werden die werkseitigen Einstellungen wieder hergestellt.

→ **Man.-Taste** und **Menu-Taste** gleichzeitig 3 Sekunden gedrückt halten.

*Es werden für 2 Sekunden alle LCD-Symbole angezeigt und das Display springt in die Normal-Anzeige.*

- Alle Programmdateien werden auf Null gesetzt.
- Die manuelle Bewässerungsdauer wird wieder auf **0:30** gesetzt.
- Die Sprache, die Uhrzeit und der Wochentag bleiben erhalten.

Erfolgt während der Programmierung länger als 60 Sek. keine Eingabe, wird wieder die Normal-Anzeige angezeigt. Dabei werden alle bis dahin bestätigten Änderungen übernommen.

Wenn ein in den Bewässerungscomputer eingesteckter Sensor feucht meldet (**OFF**), wird die programmierte Bewässerung nicht ausgeführt. Zwischen den Programmen muss 1 Minute Pause sein.

## 6. Außerbetriebnahme

### Lagern / Überwintern:



Bewässerungscomputer nur mit geladenem Accu lagern.

1. **Menu-Taste** 3-mal drücken, **Prog OFF** mit dem Drehknopf wählen und mit der **OK-Taste** bestätigen.  
*Die Bewässerungsprogramme werden nicht ausgeführt.*
2. Bewässerungscomputer frostsicher und trocken an einem hellen Ort lagern, damit der Accu nicht tief entladen wird.

### Entsorgung:

(nach RL2002/96/EG)



Gerät darf nicht dem normalen Hausmüll beigefügt werden, sondern muss fachgerecht entsorgt werden.

→ Wichtig für Deutschland: Gerät über Ihre kommunale Entsorgungsstelle entsorgen.

### Accu entsorgen:

**Wichtig für Deutschland!** Geben Sie den verbrauchten Accu an eine der Verkaufsstellen zurück oder entsorgen Sie den Accu über Ihre kommunale Entsorgungsstelle. Der Accu darf **nur im entladenen Zustand** entsorgt werden.

## 7. Wartung

### Schmutzsieb reinigen:

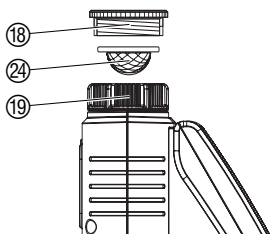

Das Schmutzsieb ②④ sollte regelmäßig kontrolliert werden und bei Bedarf gereinigt werden.

1. Überwurfmutter ①⑨ des Bewässerungscomputers von Hand vom Gewinde des Wasserhahns abschrauben (keine Zange verwenden).
2. Ggf. Adapter ①⑧ ausschrauben.
3. Schmutzsieb ②④ der Überwurfmutter ①⑨ entnehmen und reinigen.
4. Bewässerungscomputer wieder montieren (siehe 4. Inbetriebnahme „Bewässerungscomputer anschließen“).

## 8. Beheben von Störungen

Störung	Mögliche Ursache	Abhilfe
<b>Keine Display-Anzeige</b>	Stecker des Accus nicht eingesteckt.	→ Stecker des Accus einstecken.
	Accu defekt.	→ Neuen Accu verwenden.
	Accu nicht geladen.	→ Bewässerungscomputer 1-2 Tage Tage in die Sonne stellen.
	Temperatur am Display ist höher als 60 °C.	Anzeige erscheint nach Temperaturabsenkung.
<b>Manuelle Bewässerung über die Man.-Taste ist nicht möglich</b>	Accu leer (1 Balken blinkt).	→ Bewässerungscomputer 1-2 Tage Tage in die Sonne stellen.
	Manuelle Bewässerungs-Dauer ist auf <b>0:00</b> gesetzt.	→ Manuelle Bewässerungs-dauer größer <b>0:00</b> einstellen (s. 5. Programmierung).
	Wasserhahn geschlossen.	→ Wasserhahn öffnen.
<b>Bewässerungsprogramm wird nicht ausgeführt (keine Bewässerung)</b>	Bewässerungsprogramm nicht vollständig eingegeben.	→ Bewässerungsprogramm lesen und ggf. ändern.
	Programme deaktiviert ( <b>Prog. OFF</b> ).	→ Programme aktivieren ( <b>Prog. ON</b> ).
	Programmeingabe/-änderung während oder kurz vor dem Startimpuls.	→ Programmeingabe/-änderung außerhalb der programmierten Startzeiten vornehmen.
	Ventil wurde zuvor manuell geöffnet.	→ Eventuelle Programmüberschneidungen vermeiden.
	Wasserhahn geschlossen.	→ Wasserhahn öffnen.
	Programmüberschneidung: (1. Bewässerungs-Startzeit hat Priorität).	→ Bewässerungsprogramm neu ohne Überschneidungen eingeben.
	Bodenfeuchte- bzw. Regensensor meldet feucht (Sensor <b>OFF</b> ).	→ Bei Trockenheit Einstellung/ Standort des Bodenfeuchte-/ Regensensor prüfen.
	Accu leer (1 Balken blinkt).	→ Bewässerungscomputer 1-2 Tage Tage in die Sonne stellen.
<b>Bewässerungscomputer schließt nicht</b>	Mindestabnahmemenge unter 20 l/h.	Mehr Tropfer anschließen.
<b>Anzeige: Sensorstörung</b>	Sensor nicht korrekt angeschlossen.	→ Verbindungskabel und Sensor prüfen.



Bei sonstigen Störungen bitten wir Sie, sich mit dem **GARDENA Service** in Verbindung zu setzen. Reparaturen dürfen nur von **GARDENA Servicestellen** oder von **GARDENA autorisierten Fachhändlern** durchgeführt werden.

## 9. Lieferbares Zubehör

GARDENA Bodenfeuchtesensor		Art.-Nr. 1188
GARDENA Regensensor electronic		Art.-Nr. 1189
GARDENA Diebstahlsicherung		Art. 1815-00.791.00 Über den GARDENA Service
GARDENA Adapter-Kabel	Zum Anschluss älterer GARDENA Sensoren	Art. 1189-00.600.45 über den GARDENA Service
GARDENA Kabelweiche	Zum gleichzeitigen Anschluss von Regen- und Bodenfeuchte- sensor	Art. 1189-00.630.00 über den GARDENA Service
GARDENA Automatischer Wasserverteiler	Zum Ansteuern von bis zu 6 Bewässerungssträngen	Art. 1198

## 10. Technische Daten

Min./max. Betriebsdruck:	0,5 bar / 12 bar
Durchflussmedium:	Klares Süßwasser
Max. Medientemperatur:	40 °C
Anzahl programmgesteuerter Bewässerungsvorgänge pro Tag:	Bis zu 6
Bewässerungsdauern pro Programm:	1 Min. bis 9 Std. 59 Min.
Zu verwendender Accu:	1 x Lilon-Accu 7,4 V ; 0,68 Ah
Betriebsdauer des Accus:	Bei richtiger Verwendung 5-7 Jahre

## 11. Service / Garantie

*Wir bieten Ihnen  
umfangreiche  
Serviceleistungen*

- Qualifizierte, schnelle und kostengünstige Reparatur durch unseren **Zentralen Reparatur-Service**  
– Bearbeitungsdauer in unserem Hause max. 5 Arbeitstage
- Einfache und kostengünstige Rücksendung an GARDENA durch **Abhol-Service (nur innerhalb von Deutschland)**  
– Abholung innerhalb von 2 Tagen
- Kompetente Beratung bei Störungen / Reklamationen durch unseren **Technischen Service**
- Schnelle und kostengünstige Ersatzteilversorgung durch unseren **Zentralen Ersatzteil-Service**  
– Bearbeitungsdauer in unserem Hause max. 2 Arbeitstage

Im Garantiefall sind die Serviceleistungen für Sie kostenlos.



**Ihre direkte Verbindung zum Service**



**Telefon**



**Fax**



**E-Mail**

<b>D</b> in Deutschland	<b>(07 31) 4 90 + Durchwahl</b>		<b>www.gardena.de/service/</b>
Technische Störungen / Reklamationen	290	389	service@gardena.com
Reparaturen und Antworten auf Kostenvoranschläge	300	249	service@gardena.com
Ersatzteilbestellungen / Allgem. Produktberatung	123	249	service@gardena.com
Abhol-Service	(018 03) 30 81 00 oder (018 03) 00 16 89		

**Ihre direkte Verbindung zum Service**

**Unsere Kunden in Österreich und in der Schweiz wenden sich bitte an ihre entsprechende Servicestelle (Anschrift siehe Umschlagseite).**

<b>A</b> in Österreich	<b>+43 (0) 732 77 01 01 - 90</b>	consumer.service@husqvarna.at
<b>CH</b> in der Schweiz	<b>0848 800 464</b>	info@gardena.ch

**Garantie**

GARDENA gewährt für dieses Produkt 2 Jahre Garantie (ab Kaufdatum). Diese Garantieleistung bezieht sich auf alle wesentlichen Mängel des Gerätes, die nachweislich auf Material- oder Fabrikationsfehler zurückzuführen sind. Sie erfolgt durch die Ersatzlieferung eines einwandfreien Gerätes oder durch die kostenlose Reparatur des eingesandten Gerätes nach unserer Wahl, wenn folgende Voraussetzungen gewährleistet sind:

- Das Gerät wurde sachgemäß und laut den Empfehlungen in der Betriebsanleitung behandelt.
- Es wurde weder vom Käufer noch von einem Dritten versucht, das Gerät zu reparieren.
- Schäden durch Frosteinwirkung sind von der Garantie ausgeschlossen.

Diese Hersteller-Garantie berührt die gegenüber dem Händler/Verkäufer bestehenden Gewährleistungsansprüche nicht.

Im Garantiefall schicken Sie bitte das defekte Gerät zusammen mit einer Kopie des Kaufbelegs und einer Fehlerbeschreibung per Abhol-Service (nur in Deutschland) oder frankiert an die auf der Rückseite angegebene Serviceadresse.

Unfreie Paketeinsendungen werden im Postverteilstützpunkt ausgefiltert und erreichen uns nicht.

Nach erfolgter Reparatur senden wir das Gerät frei an Sie zurück.

<p><b>D</b> <i>Produkthaftung</i></p>	<p>Wir weisen ausdrücklich darauf hin, dass wir nach dem Produkthaftungsgesetz nicht für durch unsere Geräte hervorgerufene Schäden einzustehen haben, sofern diese durch unsachgemäße Reparatur verursacht oder bei einem Teileaustausch nicht unsere Original GARDENA Teile oder von uns freigegebene Teile verwendet werden und die Reparatur nicht vom GARDENA Service oder dem autorisierten Fachmann durchgeführt wird. Entsprechendes gilt für Ergänzungsteile und Zubehör.</p>
<p><b>F</b> <i>Responsabilité</i></p>	<p>Nous vous signalons expressément que GARDENA n'est pas responsable des dommages causés par ses appareils, dans la mesure où ces dommages seraient causés suite à une réparation non conforme, dans la mesure où, lors d'un échange de pièces, les pièces d'origine GARDENA n'auraient pas été utilisées, ou si la réparation n'a pas été effectuée par le Service Après-Vente GARDENA ou l'un des Centres SAV agréés GARDENA. Ceci est également valable pour tout ajout de pièces et d'accessoires autres que ceux préconisés par GARDENA.</p>
<p><b>I</b> <i>Responsabilità del prodotto</i></p>	<p>Si rende espressamente noto che, conformemente alla legislazione sulla responsabilità del prodotto, non si risponde di danni causati da nostri articoli se originati da riparazioni eseguite non correttamente o da sostituzioni di parti effettuate con materiale non originale GARDENA o comunque da noi non approvato e, in ogni caso, qualora l'intervento non venga eseguito da un centro assistenza GARDENA o da personale specializzato autorizzato. Lo stesso vale per le parti complementari e gli accessori.</p>
<p><b>E</b> <i>Responsabilidad de productos</i></p>	<p>Advertimos que conforme a la ley de responsabilidad de productos no nos responsabilizamos de daños causados por nuestros aparatos, siempre y cuando dichos daños hayan sido originados por arreglos o reparaciones indebidas, por recambios con piezas que no sean piezas originales GARDENA o bien piezas autorizadas por nosotros, así como en aquellos casos en que la reparación no haya sido efectuada por un Servicio Técnico GARDENA o por un técnico autorizado. Lo mismo es aplicable para las piezas complementarias y accesorios.</p>
<p><b>P</b> <i>Responsabilidade sobre o produto</i></p>	<p>Queremos salientar que segundo a lei da responsabilidade do fabricante, nós não nos responsabilizaremos por danos causados pelo nosso equipamento, quando estes ocorram em decorrência de reparações inadequadas ou da substituição de peças por peças não originais da GARDENA, ou peças não autorizadas. A responsabilidade tornar-se-à nula também depois de reparações realizadas por oficinas não autorizadas pela GARDENA. Esta restrição valerá também para peças adicionais e acessórios.</p>

<p><b>D EU-Konformitätserklärung</b>  <b>Maschinenverordnung (9. GSGVO) / EMVG / Niedersp. RL</b>  Der Unterzeichnete GARDENA Manufacturing GmbH, Hans-Lorenser-Str. 40, D-89079 Ulm, bestätigt, dass die nachfolgend bezeichneten Geräte in der von uns in Verkehr gebrachten Ausführung die Anforderungen der harmonisierten EU-Richtlinien, EU-Sicherheitsstandards und produktspezifischen Standards erfüllen. Bei einer nicht mit uns abgestimmten Änderung der Geräte verliert diese Erklärung ihre Gültigkeit.</p>	Bezeichnung des Gerätes: Bewässerungscomputer Désignation du matériel : Programmeur d'arrosage Descrizione del prodotto : Computer per irrigazione Descripción de la mercancía: Programador de riego Descrição do aparelho: Computador de rega
<p><b>F Certificat de conformité aux directives européennes</b>  Le constructeur, soussigné : GARDENA Manufacturing GmbH, Hans-Lorenser-Str. 40, D-89079 Ulm, déclare qu'à la sortie de ses usines le matériel neuf désigné ci-dessous était conforme aux prescriptions des directives européennes énoncées ci-après et conforme aux règles de sécurité et autres règles qui lui sont applicables dans le cadre de l'Union européenne. Toute modification portée sur ce produit sans l'accord express de GARDENA supprime la validité de ce certificat.</p>	Typ: Art.-Nr.: Type : Référence : Modello: C 1060 solar Art. : 1866 Tipo: Art. Nº: Tipo: Art. Nº:
<p><b>I Dichiarazione di conformità alle norme UE</b>  La sottoscritta GARDENA Manufacturing GmbH, Hans-Lorenser-Str. 40, D-89079 Ulm, certifica che il prodotto qui di seguito indicato, nei modelli da noi commercializzati, è conforme alle direttive armonizzate UE nonché agli standard di sicurezza e agli standard specifici di prodotto. Qualunque modifica apportata al prodotto senza nostra specifica autorizzazione invalida la presente dichiarazione.</p>	EU-Richtlinien: Directives 2004/108/EC Directives européennes : Directive UE: Normativa UE: 93/68/EC Directrices da UE:
<p><b>E Declaración de conformidad de la UE</b>  El que suscribe GARDENA Manufacturing GmbH, Hans-Lorenser-Str. 40, D-89079 Ulm, declara que la presente mercancía, objeto de la presente declaración, cumple con todas las normas de la UE, en lo que a normas técnicas, de homologación y de seguridad se refiere. En caso de realizar cualquier modificación en la presente mercancía sin nuestra previa autorización, esta declaración pierde su validez.</p>	Anbringungsjahr der CE-Kennzeichnung: Date d'apposition du marquage CE : Anno di rilascio della certificazione CE: 2007 Colocación del distintivo CE: Ano de marcação pela CE:
<p><b>P Certificado de conformidade da UE</b>  Os abaixo mencionados GARDENA Manufacturing GmbH, Hans-Lorenser-Str. 40, D-89079 Ulm, por este meio certificam que ao sair da fábrica o aparelho abaixo mencionado está de acordo com as diretivas harmonizadas da UE, padrões de segurança e de produtos específicos. Este certificado ficará nulo se a unidade for modificada sem a nossa aprovação.</p>	Ulm, den 01.08.2007 Der Bevollmächtigte Fait à Ulm, le 01.08.2007 Représentant légal Ulm, 01.08.2007 Rappresentante autorizzato Ulm, 01.08.2007 Representante autorizado Ulm, 01.08.2007 Representante autorizado   Peter Lameli Vice President



**Deutschland / Germany**

GARDENA  
Manufacturing GmbH  
Central Service  
Hans-Lorenser-Straße 40  
D-89079 Ulm  
Produktfragen:  
(+49) 731 490-123  
Reparaturen:  
(+49) 731 490-290  
service@gardena.com

**Argentina**

Husqvarna Argentina S.A.  
Vera 745  
(C1414AOO) Buenos Aires  
Phone: (+54) 11 4858-5000  
diego.poggi@ar.husqvarna.com

**Australia**

Husqvarna Australia Pty. Ltd.  
Locked Bag 18  
Gosford NSW 2250  
Phone: (+61) (0) 2 4372 1500  
customer.service@  
husqvarna.com.au

**Austria / Österreich**

Husqvarna Austria GmbH  
Consumer Products  
Industriezeile 36  
4010 Linz  
Tel.: (+43) 732 77 01 01 - 90  
consumer.service@  
husqvarna.at

**Belgium**

GARDENA Belgium NV/SA  
Sterrebeekstraat 163  
1930 Zaventem  
Phone: (+32) 2 72092 12  
Mail: info@gardena.be

**Brazil**

Palash Comércio e  
Importação Ltda.  
Rua São João do Araguaia, 338  
- Jardim Califórnia -  
Barueri - SP - Brasil -  
CEP 06409-060  
Phone: (+55) 11 4198-9777  
eduardo@palash.com.br

**Bulgaria**

Хускварна България ЕООД  
1799 София  
Бул. „Андрей Ляпчев“ № 72  
Тел.: (+359) 2 80 99 424  
www.husqvarna.bg

**Canada / USA**

GARDENA Canada Ltd.  
100 Summerlea Road  
Brampton, Ontario L6T 4X3  
Phone: (+1) 905 792 9330  
info@gardenacanada.com

**Chile**

Antonio Martinic y Cia Ltda.  
Cassillas 272  
Centro de Cassillas  
Santiago de Chile  
Phone: (+56) 2 20 10 708  
garfar\_cl@yahoo.com

**Costa Rica**

Compania Exim  
Euroberoamericana S.A.  
Los Colegios, Moravia,  
200 metros al Sur del Colegio  
Saint Francis - San José  
Phone: (+506) 297 68 83  
exim\_euro@racsa.co.cr

**Croatia**

KLIS d.o.o.  
Stanciceva 79  
10419 Vukovina  
Phone: (+385) 1 622 777 0  
gardena@klis-trgovina.hr

**Cyprus**

FARMOKIPIKI LTD  
P.O. Box 7098  
74, Digeni Akritas Ave.  
1641 Nicosia  
Phone: (+357) 22 75 47 62  
condam@spidernet.com.cy

**Czech Republic**

GARDENA spol. s r.o.  
Tuřanka 115  
627 00 Brno  
Phone: (+420) 548 217 777  
gardena@gardenabrno.cz

**Denmark**

GARDENA  
Husqvarna Consumer Outdoor  
Products  
Salgsafdelning Danmark  
Box 9003  
S-200 39 Malmö  
info@gardena.dk

**Estonia**

Husqvarna Eesti OÜ  
Consumer Outdoor Products  
Kesk tee 10, Aaviku küla  
Rae vald, Harju maakond  
75305  
kontakt.etj@husqvarna.ee

**Finland**

Oy Husqvarna Ab  
Consumer Outdoor Products  
Lautatarhankatu 8 B / PL 3  
00581 HELSINKI  
info@gardena.fi

**France**

GARDENA France  
Immeuble Exposial  
9 - 11 allée des Pierres Mayettes  
ZAC des Barbanniers, B.P. 99  
- F - 92232 GENNEVILLIERS  
cedex  
Tél. (+33) 01 40 85 30 40  
service.consommateurs@  
gardena.fr

**Great Britain**

Husqvarna UK Ltd  
Preston Road  
Aycliffe Industrial Park  
Newton Aycliffe  
County Durham  
DL5 6UP  
info.gardena@  
husqvarna.co.uk

**Greece**

HUSQVARNA GREECE S.A.  
Branch of Koropi  
Ifestou 33A  
Industrial Area Koropi  
194 00 Athens - Greece  
V.A.T. EL094094640  
Phone: (+30) 210 66 20 225  
info@husqvarna-consumer.gr

**Hungary**

Husqvarna  
Magyarország Kft.  
Ezred u. 1 - 3  
1044 Budapest  
Phone: (+36) 80 20 40 33  
gardena@gardena.hu

**Iceland**

Ó. Johnson & Kaaber  
Tunguhalsi 1  
110 Reykjavik  
ooj@ojk.is

**Ireland**

Michael McLoughlin & Sons  
Hardware Limited  
Long Mile Road  
Dublin 12

**Italy**

GARDENA Italia S.p.A.  
Via Donizetti 22  
20020 Lainate (Mi)  
Phone: (+39) 02.93.94.79.1  
info@gardenaitalia.it

**Japan**

KAKUICHI Co. Ltd.  
Sumitomo Realty &  
Development Kojimachi  
BLDG., 8F, 5-1 Nibanbanyo,  
Chiyoda-ku, Tokyo 102-0084  
Phone: (+81) 33 264 4721  
m\_ishihara@kaku-ichi.co.jp

**Latvia**

SIA „Husqvarna Latvija“  
Consumer Outdoor Products  
Bakūžu iela 6, Rīga, LV-1024  
info@husqvarna.lv

**Lithuania**

UAB Husqvarna Lietuva  
Consumer Outdoor Products  
Ateities pl. 77C  
LT-52104 Kaunas  
centras@husqvarna.lt

**Luxembourg**

Magasins Jules Neuberg  
39, rue Jacques Stas  
Luxembourg-Gasperich 2549  
Case Postale No. 12  
Luxembourg 2010  
Phone: (+352) 40 14 01  
api@neuberg.lu

**Netherlands**

GARDENA Nederland B.V.  
Postbus 50176  
1305 AD ALMERE  
Phone: (+31) 36 521 00 00  
info@gardena.nl

**Neth. Antilles**

Jonka Enterprises N.V.  
Sta. Rosa Weg 196  
P.O. Box 8200, Curaçao  
Phone: (+599) 9 767 66 55  
pgm@jonka.com

**New Zealand**

Husqvarna New Zealand Ltd.  
PO Box 76437  
Manukau City 2241  
Phone: (+64) (09) 9202410

**Norway**

GARDENA  
Husqvarna Consumer Outdoor  
Products  
Salgskontor Norge  
Kleiverveien 6  
1540 Vestby  
info@gardena.no

**Poland**

Husqvarna Poland Spółka z o.o.  
Oddział w Szymanowie  
Szymanów 9 d  
05-532 Baniocha  
Phone: (+48) 22 727 56 90  
gardena@gardena.pl

**Portugal**

GARDENA Portugal Lda.  
Sintra Business Park  
Edifício 1, Fracção 0-G  
2710-089 Sintra  
Phone: (+351) 21 922 85 30  
info@gardena.pt

**Romania**

MADEX INTERNATIONAL SRL  
Soseaua Odaii 117-123,  
Sector 1,  
București, RO 013603  
Phone: (+40) 21 352 76 03  
madex@ines.ro

**Russia**

ООО ГАРДЕНА PVC  
123007, г. Москва  
Хорошевское шоссе, д. 32А  
Тел.: (+7) 495 380 31 92  
info@gardena-rus.ru

**Singapore**

Hy - Ray PRIVATE LIMITED  
40 Jalan Pemimpin  
#02-08 Tat Ann Building  
Singapore 577185  
Phone: (+65) 6253 2277  
shiyang@hyray.com.sg

**Slovak Republic**

GARDENA spol. s r.o.  
Tuřanka 115  
627 00 Brno  
Phone: (+420) 548 217 777  
gardena@gardenabrno.cz

**Slovenia**

GARDENA d.o.o.  
Brodšče 15  
1236 Trzin  
Phone: (+386) 1 580 93 32  
servis@gardena.si

**South Africa**

GARDENA  
South Africa (Pty.) Ltd.  
P.O. Box 11534  
Vorna Valley 1686  
Phone: (+27) 11 315 02 23  
sales@gardena.co.za

**Spain**

GARDENA IBÉRICA S.L.U.  
C/ Basauri, nº 6  
La Florida  
28023 Madrid  
Phone: (+34) 91 708 05 00  
atencioncliente@gardena.es

**Sweden**

GARDENA  
Husqvarna Consumer Outdoor  
Products  
Försäljningskontor Sverige  
Box 9003  
200 39 Malmö  
info@gardena.se

**Switzerland / Schweiz**

GARDENA Schweiz AG  
Consumer Products  
Industriestrasse 10  
5506 Mägenwil  
Phone: (+41) (0) 848 800 464  
info@gardena.ch

**Turkey**

GARDENA / Dost Diş Ticaret  
Müessesilik A.Ş. Sanayi  
Çad. Adil Sokak No. 1  
Kartal - Istanbul  
Phone: (+90) 216 38 93 939  
info@gardena-dost.com.tr

**Ukraine / Україна**

ТОВ «ГАРДЕНА УКРАЇНА»  
Васильківська, 34, 204-Г  
03022, Київ  
Тел. (+38) 044 498 39 02  
info@gardena.ua

1866-20.960.05/0209  
© GARDENA  
Manufacturing GmbH  
D-89070 Ulm  
http://www.gardena.com