

9V Art. 1251

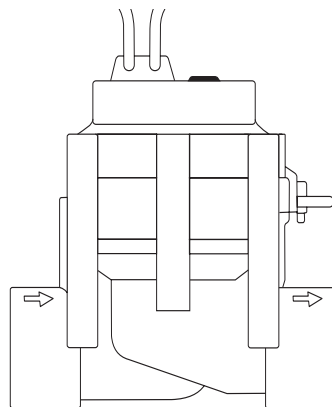

24V Art. 1278

- | | |
|------------|---|
| PL | Instrukcja obsługi
Zawór automatyczny |
| H | Használati útmutató
Öntözőszelep |
| CZ | Návod k použití
Zavlažovací ventil |
| SK | Návod na použitie
Zavlažovací ventil |
| GR | Οδηγίες χρήσεως
Ηλεκτροβάννα |
| RUS | Инструкция по эксплуатации
Оросительный вентиль |
| SLO | Navodila za uporabo
Namakalni ventil |
| UA | Інструкція з експлуатації
Вентиль зрошення |
| HR | Upute za uporabu
Ventil za navodnjavanje |

Zavlažovací ventil GARDENA

Vítejte v zahradě GARDENA...



Toto je překlad originálního německého návodu k použití. Přečtěte si pozorně návod k použití a dodržujte pokyny, které jsou v něm uvedeny. Pomocí tohoto návodu se seznámte se zavlažovacím ventilem, se správným způsobem jeho používání a s bezpečnostními pokyny.



Z bezpečnostních důvodů nesmějí zavlažovací ventil používat děti a mladiství mladší 16 let a rovněž osoby, které se neseznámily s tímto návodem k použití. Osoby s omezenými fyzickými nebo psychickými schopnostmi smí tento výrobek používat pouze pod dohledem oprávněné osoby nebo když s ním byly seznámeny.

→ Tento návod k použití pečlivě uložte.

Obsah

1. Oblast použití zavlažovacího ventilu GARDENA	13
2. Pro Vaši bezpečnost	14
3. Uvedení do provozu	14
4. Obsluha	16
5. Odstraňování poruch	16
6. Vyřazení z provozu	16
7. Technické údaje	17
8. Servis / Záruka	17

1. Oblast použití zavlažovacího ventilu GARDENA

Určení

Zavlažovací ventily jsou určeny výhradně pro venkovní použití k plně automatickému řízení jednotlivých zařízení zavlažovací soustavy. Možnost rozdělení celé soustavy na jednotlivé zavlažovací větve je výhodné při rozdílné spotřebě vody v jednotlivých oblastech výsadby rostlin nebo při nedostatečném množství vody k současnému provozu celé soustavy.

Zavlažovací ventil je zařazen před zavlažovací zařízení (ponorný zadržovač; systém Micro-Drip) a je umístěn například pod zemí.

Dodržování pokynů firmy GARDENA v příloženém návodu k použití je předpokladem řádného používání zavlažovacího ventilu v souladu s jeho určením.

9V:

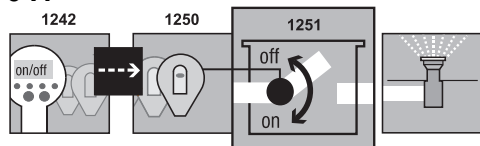

9V:

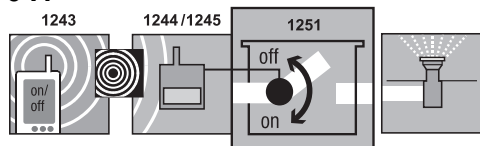

Zavlažovací ventil **1251** je spolu s programovací jednotkou **1242** a řídicí jednotkou **1250** nebo rádiovou ústřednou **1243** a rádiovým přijímačem **1244 / 1245** součástí zavlažovací soustavy.

24V:

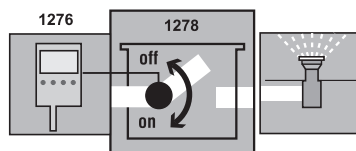

Zavlažovací ventil **1278** je spolu s řízením zavlažování **1276** součástí zavlažovací soustavy.



Zavlažovací ventil smí být používán jen ve spojení s 9 V řídicími jednotkami, rádiovými přijímači / 24 V řízením zavlažování schválenými firmou GARDENA.

2. Pro Vaši bezpečnost

Ucpání zavlažovacího ventilu

Tlak vody zavlažovací soustavy

→ Dodržujte bezpečnostní pokyny v návodu k použití.

Produkty 9 V a 24 V nesmí být zaměňovány.

→ Při znečištěné vodě předřadte před zařízení centrální filtr GARDENA č. v. 1506 / 1510.

Funkce zavlažovací soustavy je závislá na tlaku vody, a proto je třeba dbát na to, aby se časy zavlažování jednotlivých zavlažovacích větví nepřekrývaly, příp. aby vámi naplánované zavlažovací větve byly pod dostatečným tlakem a byly zásobovány dostatečným množstvím vody.

Dodržujte přitom pokyny pro plánování uvedené ve speciální brožůře GARDENA „Zavlažovací technika – pomoc při plánování postřikovačů“.

3. Uvedení do provozu

Jestliže je zavlažovací ventil instalován pod zemí, musí být zabudováno pevné a pochůzné pažení ventilu ① (ventilová skříňka/ventilová šachta). Např. Gardena č. v. 1254 / 1255 / 1290 / 1292.

Instalace pažení ventilu:

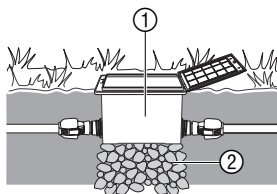

1. Vypracujte plán položení (viz např. obrázek níže).

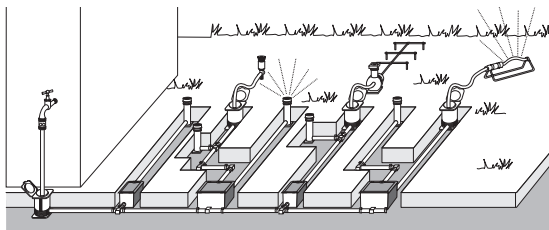

Další informace obsahuje příručka pro plánování soustavy postřikovačů GARDENA, která je k dostání u prodejců GARDENA.

2. Při podzemní instalaci podezděte pažení ventilu ① s použitím hrubozrného štěrku ②.

Tím se zajistí řádná funkce odvodnění šachty.

3. Horní hranu pažení ventilu upravte do úrovně trávníku.

Tím se vyloučí poškození při sekání trávníku.

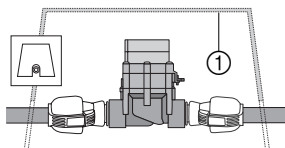

Způsob montáže zavlažovacího ventilu do ventilových skříňek GARDENA V1 a V3 najdete v příslušných návodech k použití.

Montáž zavlažovacího ventilu bez ventilové skříňky:

Elektromagnetický ventil pracuje řádně jen tehdy, když je zavlažovací ventil zapojen ve směru průtoku.



Dejte pozor na směr průtoku!

→ Při instalaci zavlažovacího ventilu ③ dejte pozor na směr průtoku (viz šipka).

→ Šroubové spoje s výjimkou závitu zadešťovače utěsněte teflonovou páskou (7219).

Připojte trubku GARDENA ⑤ (1580 / 1582):

1. Obě šroubové svorky 1591 nasuňte ④ na konce trubek ⑤.
2. Našroubujte přípojovací díl 1518 ⑥ na vstupní a výstupní stranu zavlažovacího ventilu ③.
3. Oba konce trubek ⑤ nasuňte na díl pro připojení kohoutu a řádně utáhněte ⑥ pomocí šroubových svorek ④.

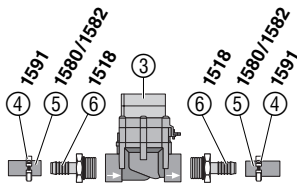

Připojte trubku GARDENA ⑧ (2700 / 2701 / 2704 / 2705) nebo výrobek jiné firmy:

1. Spojku GARDENA 2763 (25 mm = 1") / 2769 (32 mm = 5/4") našroubujte ⑦ do zavlažovacího ventilu ③.
2. Připojte trubku GARDENA ⑧ nebo výrobek jiné firmy (25 mm / 32 mm).

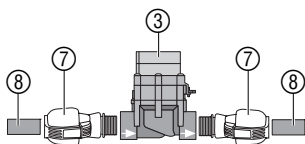

Čidlo půdní vlhkosti nebo dešťový senzor (volitelně), připojení:

Kromě časově závislého zavlažování existuje ještě možnost zohlednění půdní vlhkosti nebo srážek do řízení cyklu zavlažovacího ventilu.

Při dostatečné vlhkosti půdy se aktivuje zastavení programu nebo se aktivace programu znemožní.

1. Čidlo půdní vlhkosti ⑨ umístěte do zavlažované oblasti.
– nebo –
Dešťový senzor a (příp. pomocí prodlužovacího kabelu) umístěte mimo zavlažovanou oblast.
2. 9 V: konektor ⑩ zasuňte do přípojky senzoru řídicí jednotky / rádiového přijímače.
24 V: konektor ⑩ zasuňte do přípojky senzoru řízení zavlažování Art. 1276 (viz návod k obsluze pro č. výr. 1276).

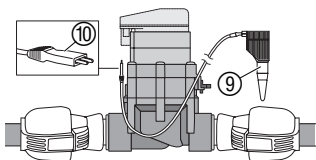

Standardní instalace:

Při použití výr. 2750 / 2751 / 2752 / 2753 / 2755 musí být místa, která jsou označena šipkou, utěsněna teflonovou páskou (např. výr. 7219).

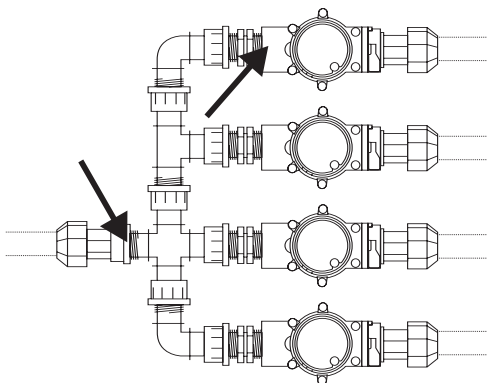

4. Obsluha

Nastavení řízení ventilu:

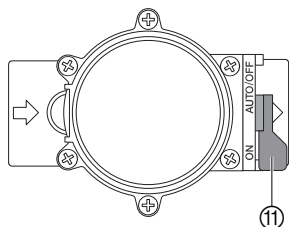

Plně automatické řízení:

→ Volicí páčku 11 nastavte do polohy „AUTO/OFF“.

Programově řízený průtok vody k zavlažovacímu zařízení podle naprogramování řídicí jednotky/rádiového přijímače.

Automaticky otevřený ventil nelze ručně zavřít.

Ruční řízení:

→ Volicí páčku 11 nastavte do polohy „ON“.

Trvalý průtok vody nezávislý na programování.

5. Odstraňování poruch

Porucha	Možné příčiny	Odstranění
Elektromagnetický ventil se neotvírá, žádný průtok vody	Prívod vody přerušen. Řídicí jednotka / rádiový přijímač / řízení zavlažování není správně propojen se zavlažovacím ventilem.	→ Otevřete prívod vody. → Řídicí jednotka / rádiový přijímač / řízení zavlažování je řádně propojen se zavlažovacím ventilem.
Elektromagnetický ventil nezavírá, trvalý průtok vody	Elektromagnetický ventil je zamontován obráceně vzhledem ke směru průtoku. Volicí páčku 11 nastavte do polohy „ON“.	→ Obraťte elektromagnetický ventil (dejte pozor na směr průtoku). → Volicí páčku 11 nastavte do polohy „AUTO/OFF“.

Při jiných poruchách se prosím obraťte na servis firmy GARDENA.

6. Vyřazení z provozu

Přezimování:

Zavlažovací ventily jsou určeny pro venkovní použití a odolávají mrazu jen za určitých podmínek. Absolutní záruku proti prasknutí za mrazu zajistí jen demontáž ventilů. Alternativní možností je vyprázdnění potrubní soustavy před a za zavlažovacím ventilem.

Vyprázdnění potrubní soustavy PŘED ventilem:

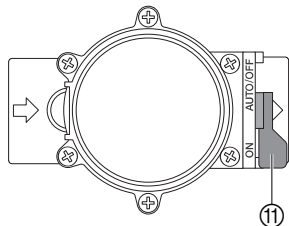

1. Uzavřete vodní kohout a uvolněte přívodní hadici mezi vodním kohoutem a **přípojovacím pouzdrem GARDENA č. výr. 1594 / 2795**.

Takto může dojít k proudění vzduchu a prívod se vyprázdní přes vypouštěcí ventil vestavěný v přípojovacím pouzdru.

Předpokladem je, že přípojovací pouzdro je umístěno níže než zavlažovací ventil.

2. U přímého připojení zavlažovacího zařízení k domovní vodo- vodní síti uzavřete prívod vody a otevřete vypouštěcí kohout v domovní vodovodní síti.
3. Páčku voliče 11 u všech ventilů nastavte do polohy „ON“.
4. Při použití ventilové skříňky GARDENA V3 otevřete vestavěné odvzdušňovací víčko.

Vyprázdnění potrubní soustavy ZA ventilem:

Předpoklad: Vypouštěcí ventil je umístěn níže nebo ve stejné výšce jako odvzdušňovací ventil.

Předpoklad: Vypouštěcí ventil je umístěn níže nebo ve stejné výšce jako odvětrávací ventil.

→ Vypouštěcí ventil GARDENA č. výr. 2760 instalujte bezprostředně za ventilem.

Zařízení se automaticky vypustí přes vypouštěcí ventil GARDENA.

→ **Pokud žádný z obou předpokladů není splněn, musí být příslušný ventil demontován a uložen na místě chráněném před mrazem.**

Likvidace:

(podle RL2002/96/EG)



Přístroj se nesmí dávat do běžného domovního odpadu, ale musí být odborně zlikvidován.

7. Technické údaje

Elektromagnetický ventil	9 V (č. výr. 1251)	24 V (č. výr. 1278)
Napětí	9 V ss	24 V stř.
Provozní tlak	0,5 až 12 barů	0,5 až 12 barů
Protékající médium	čistá sladká voda	čistá sladká voda
Max. teplota média	40 °C	40 °C

8. Servis / Záruka

Záruka

V případě uplatnění záruky jsou pro vás servisní práce zdarma.

Společnost GARDENA poskytuje na tento produkt záruku 2 roky (od data prodeje). Tato záruka se vztahuje na všechny podstatné nedostatky přístroje, které byly prokazatelně způsobeny vadami materiálu nebo chybami při výrobě. Záruka je zajišťována dodáním náhradního funkčního přístroje nebo bezplatnou opravou zasláného přístroje podle naší volby, jsou-li zaručeny následující podmínky:

- S přístrojem se zacházelo odborně a dle doporučení návodu k používání.
- Nedošlo k pokusu o opravu přístroje prodejcem ani třetí osobou.

Závady na zavlažovacím ventilu způsobené nesprávně vloženými nebo vybitými bateriemi v řídicí jednotce jsou ze záruky vyloučeny.

Tato záruka poskytovaná výrobcem se netýká nároků na záruku existujících vůči obchodníkovi příp. prodejci.

V případě uplatnění záruky pošlete prosím vyplaceně vadný přístroj s kopií prodejního dokladu a s popisem závady na adresu servisu uvedenou na zadní straně.

Po provedení opravy vám přístroj zdarma pošleme zpět.

<p>PL <i> odpowiedzialność za produkt</i></p>	<p>Zwracamy Państwa uwagę na fakt, iż nie odpowiadamy za szkody wyrządzone przez nasze urządzenia, jeżeli powstały one na skutek nieodpowiedniej naprawy albo zastosowania podczas wymiany nieoryginalnych części GARDENA lub części nie polecanych przez nas oraz jeżeli naprawa nie została dokonana przez serwis GARDENA lub autoryzowanego fachowca. Podobne ustalenia obowiązują w przypadku części uzupełniających lub osprzętu.</p>
<p>H <i> Termékfelelősség</i></p>	<p>Nyomatékosan utalunk arra, hogy a termékfelelősségi törvény értelmében nem felelünk a készülékeink által okozott károkért, amennyiben ezek szakszerűtlen javítás következményei, vagy ha a cseréket nem eredeti GARDENA – vagy általunk kibocsátott alkatrészekkel végzik el és a javítást nem a GARDENA megbízott szervizei végezték. Ez értelemszerűen érvényes a kiegészítő részekre és a tartozékokra is.</p>
<p>CZ <i> Ručení za výrobek</i></p>	<p>Upozorňujeme výslovně na skutečnost, že podle zákona o ručení za výrobky nejsme povinni ručit za škody vyvolané našimi výrobky, pokud tyto škody byly způsobeny neodbornou opravou nebo v případě výměny dílů nebyly použity naše originální díly GARDENA, popř. díly, které jsme schválili, a oprava nebyla provedena v servisu GARDENA nebo autorizovaným specialistou. Analogické ustanovení platí rovněž pro doplňky a příslušenství.</p>
<p>SK <i> Zodpovednosť za vady výrobku</i></p>	<p>Výslovné zdôrazňujeme, že podľa zákona o ručení za výrobok nie sme zodpovední za škody spôsobené našim zariadením, ak sú spôsobené nesprávnou opravou, alebo ak sa nepoužili originálne diely GARDENA alebo nami schválené diely a ak nebola oprava vykonaná značkovou opravovňou GARDENA alebo autorizovaným odborníkom. To isté platí aj pre doplnkové diely a príslušenstvo.</p>
<p>GR <i> Προϊόνευθύνη</i></p>	<p>Κάνουμε σαφές ότι, σύμφωνα με τους νόμους παραγωγής των προϊόντων, δεν είμαστε υπεύθυνοι για καμία ζημιά που προκλήθηκε από το προϊόν μας εάν δε χρησιμοποιήθηκαν για όλες τις συνδέσεις αποκλειστικά και μόνο τα γνήσια εξαρτήματα ή ανταλλακτικά της GARDENA ή αν το σέρβις δεν πραγματοποιήθηκε στο σέρβις της GARDENA. Τα ίδια ισχύουν για τα συμπληρωματικά μέρη και τα αξεσουάρ.</p>
<p>RUS <i> Ответственность за продукцию</i></p>	<p>Мы однозначно заявляем, что согласно Закону об ответственности за продукцию мы не несем ответственности за нанесенный нашим устройством ущерб, если он обусловлен неквалифицированным ремонтом или заменой деталей на запасные детали неоригинального происхождения GARDENA или неразрешенные нами детали или, если ремонт был произведен не службой сервиса GARDENA или неуполномоченным нами квалифицированным специалистом. Аналогичное относится также к дополнительным деталям и принадлежностям.</p>
<p>SLO <i> Jamstvo za proizvode</i></p>	<p>Izrecno opozarjamo, da po Zakonu o jamstvu za proizvode, ne odgovarjamo za škode, ki so jih povzročile naše naprave, v kolikor je bila povzročena zaradi nestrokovnega popravila, ali pa pri zamenjavi delov niso bili uporabljeni originalni nadomestni deli GARDENA oziroma deli, ki jih dovolimo uporabiti in če popravilo ni bilo opravljeno v servisu GARDENA oz. pri pooblaščenem strokovnjaku. Ustrezno velja tudi za dele, ki nadgrajujejo napravo in pribor.</p>
<p>UA <i> Відповідальність за виріб</i></p>	<p>Ми звертаємо особливу увагу на те, що згідно з законом про відповідальність за вироби ми не несемо відповідальності за збитки, спричинені нашими пристроями, якщо вони сталися внаслідок неналежного ремонту або заміни деталей, що не є оригінальними деталями фірми GARDENA або деталями, які ми дозволяємо використовувати, а також внаслідок ремонту, що виконувався іншою службою, а не сервісною службою GARDENA або авторизованим спеціалістом. Ці умови поширюються на додаткові деталі та запасні частини.</p>
<p>HR <i> Odgovornost za proizvod</i></p>	<p>Izričito naglašavamo da, u skladu s propisom o odgovornosti za proizvod, ne preuzimamo nikakvu odgovornost za bilo kakvu štetu nastalu pri uporabi naših proizvoda uslijed nepravilnih popravaka ili ako izmijenjeni dijelovi nisu originalni GARDENA dijelovi ili ako nismo odobrili njihovu uporabu i ako popravak nije izveden u ovlaštenom servisu. Isto se odnosi i na nadomjesne dijelove i pribor.</p>

Bild Nr. Picture No.	Ersatzteil-Nr. Spare Part No.	Bezeichnung Bewässerungsventil 9V/1" Art. - Nr. 1251	Description Watering Valve 9V/1" Art. No. 1251
19 - 36	1251-00.500.00	Bew. Ventil 9V/1" (=Art.1251)	Watering valve 9V/1" (=Art.1251)
19	1815-00.610.27	Steuerdüse, rot	Control nozzle, red
20	1251-00.500.26	Ventildeckel	Valve cover
21	913-00.680.01	O-Ring 7,5 x 2	O-Ring 7,5 x 2
22 + 21	1251-00.701.00	Kücken, vollst.	Mixer dial, cpl.
23	1672-00.600.11	O-Ring 24 x 2	O-Ring 24 x 2
24	1174-00.617.00	Magnetplatte, vollst.	Magnetic plate, cpl.
25	1174-00.610.11	Druckfeder, klein	Pressure spring, small
26	1251-00.510.00	Elektromagnet, vollst.	Electric magnet, cpl.
27	1174-00.610.07	Blechschraube 3,5 x 25-F-H	Sheet metal screw 3,5 x 25-F-H
28	1251-00.500.21	Blechschraube 4,2 x 60	Sheet metal screw 4,2 x 60 (6 x)
29	1174-00.610.08	Druckfeder, gross	Pressure spring, large
30 - 34	1251-00.520.00	Membrane, vollst.	Diaphragm
35	1251-00.500.11	Stützring	Support ring
36	1251-00.500.06	Ventilkörper	Valve body
	1251-00.540.00	Feinfilter	Fine filter

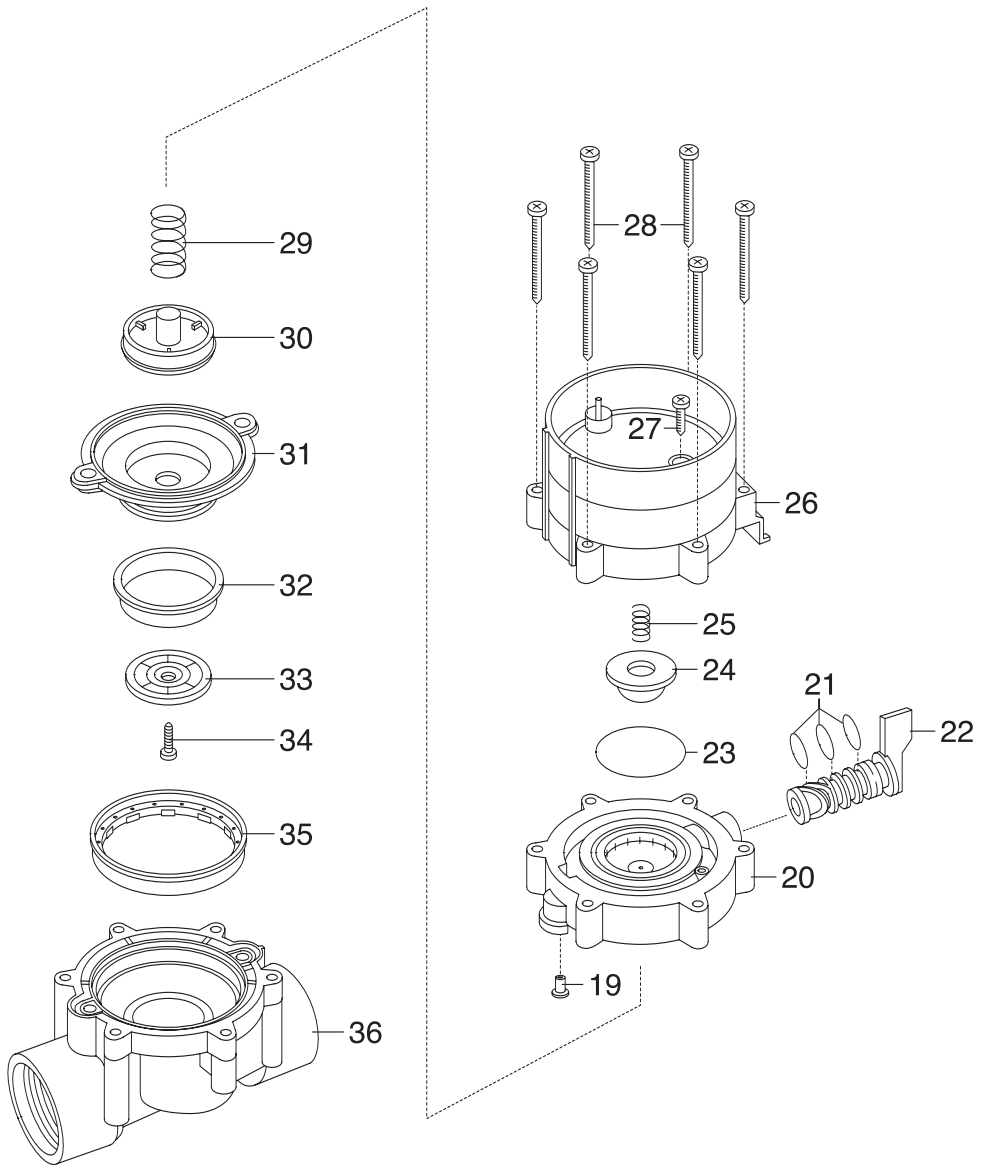

Deutschland / Germany

GARDENA
Manufacturing GmbH
Central Service
Hans-Lorenser-Straße 40
D-89079 Ulm
Produktfragen:
(+49) 731 490-123
Reparaturen:
(+49) 731 490-290
service@gardena.com

Argentina

Husqvarna Argentina S.A.
Vera 745
(C1414AOO) Buenos Aires
Phone: (+54) 11 4858-5000
diego.poggi@ar.husqvarna.com

Australia

Husqvarna Australia Pty. Ltd.
Locked Bag 5
Central Coast BC
NSW 2250
Phone: (+61) 1800 802831
customer.service@
husqvarna.com.au

Austria / Österreich

Husqvarna Austria GmbH
Consumer Products
Industriezeile 36
4010 Linz
Tel.: (+43) 732 77 01 01 - 90
consumer.service@husqvarna.at

Belgium

GARDENA Belgium NV/SA
Sterrebeekstraat 163
1930 Zaventem
Phone: (+32) 2 720 92 12
Mail: info@gardena.be

Brazil

Palash Comércio e
Importação Ltda.
Rua São João do Araguaia, 338
- Jardim Califórnia -
Barueri - SP - Brasil -
CEP 06409-060
Phone: (+55) 11 4198-9777
eduardo@palash.com.br

Bulgaria

Хускварна България ЕООД
1799 София
Бул. „Андрей Ляпчев“ № 72
Тел.: (+359) 2 80 99 424
www.husqvarna.bg

Canada

GARDENA Canada Ltd.
100 Summerlea Road
Brampton, Ontario L6T 4X3
Phone: (+1) 905 792 93 30
info@gardenacanada.com

Chile

Antonio Martinic y Cia Ltda.
Cassillas 272
Centro de Cassillas
Santiago de Chile
Phone: (+56) 2 20 10 708
garfar_cl@yahoo.com

Costa Rica

Compania Exim
Euroberoamericana S.A.
Los Colegios, Moravia,
200 metros al Sur del Colegio
Saint Francis - San José
Phone: (+506) 297 68 83
exim_euro@racsa.co.cr

Croatia

KLIS d.o.o.
Stanciceva 79
10419 Vukovina
Phone: (+385) 1 622 777 0
gardena@klis-trgovina.hr

Cyprus

FARMOKIPIKI LTD
P.O. Box 7098
74, Digeni Akritas Ave.
1641 Nicosia
Phone: (+357) 22 75 47 62
condam@spidernet.com.cy

Czech Republic

GARDENA spol. s r.o.
Tuřanka 115
627 00 Brno
Phone: (+420) 548 217 777
gardena@gardenabrno.cz

Denmark

GARDENA
Husqvarna Consumer Outdoor
Products
Salgsafdelning Danmark
Box 9003
S-200 39 Malmö
info@gardena.dk

Estonia

Husqvarna Eesti OÜ
Consumer Outdoor Products
Kesk tee 10, Aaviku küla
Rae vald, Harju maakond
75305
kontakt.etj@husqvarna.ee

Finland

Oy Husqvarna Ab
Consumer Outdoor Products
Lautatarhankatu 8 B / PL 3
00581 HELSINKI
info@gardena.fi

France

GARDENA France
Immeuble Expositel
9 - 11 allée des Pierres Mayettes
ZAC des Barbanniers, B.P. 99
- F - 92232 GENNEVILLIERS
cedex
Tél. (+33) 01 40 85 30 40
service.consommateurs@
gardena.fr

Great Britain

Husqvarna UK Ltd
Preston Road
Aycliffe Industrial Park
Newton Aycliffe
County Durham
DL5 6UP
info.gardena@
husqvarna.co.uk

Greece

HUSQVARNA GREECE S.A.
Branch of Koropi
Ifestou 33A
Industrial Area Koropi
194 00 Athens - Greece
V.A.T. EL094094640
Phone: (+30) 210 66 20 225
info@husqvarna-consumer.gr

Hungary

Husqvarna
Magyarország Kft.
Ezred u. 1 - 3
1044 Budapest
Phone: (+36) 80 20 40 33
gardena@gardena.hu

Iceland

Ó. Johnson & Kaaber
Tunguhalsi 1
110 Reykjavik
ooj@ojk.is

Ireland

Michael McLoughlin & Sons
Hardware Limited
Long Mile Road
Dublin 12

Italy

GARDENA Italia S.p.A.
Via Donizetti 22
20020 Lainate (Mi)
Phone: (+39) 02.93.94.79.1
info@gardenaitalia.it

Japan

KAKUICHI Co. Ltd.
Sumitomo Realty &
Development Kojimachi
BLDG., 8F, 5-1 Nibanbanyo,
Chiyoda-ku, Tokyo 102-0084
Phone: (+81) 33 264 4721
m_ishihara@kaku-ichi.co.jp

Latvia

SIA „Husqvarna Latvija“
Consumer Outdoor Products
Bakūžu iela 6, Rīga, LV-1024
info@husqvarna.lv

Lithuania

UAB Husqvarna Lietuva
Consumer Outdoor Products
Atleities pl. 77C
LT-52104 Kaunas
centras@husqvarna.lt

Luxembourg

Magasins Jules Neuberg
39, rue Jacques Stas
Luxembourg-Gasperich 2549
Case Postale No. 12
Luxembourg 2010
Phone: (+352) 40 14 01
api@neuberg.lu

Netherlands

GARDENA Nederland B.V.
Postbus 50176
1305 AD ALMERE
Phone: (+31) 36 521 00 00
info@gardena.nl

Neth. Antilles

Jonka Enterprises N.V.
Sta. Rosa Weg 196
P.O. Box 8200, Curaçao
Phone: (+599) 9 767 66 55
pgm@jonka.com

New Zealand

Husqvarna New Zealand Ltd.
PO Box 76437
Manukau City 2241
Phone: (+64) 09 9202410

Norway

GARDENA
Husqvarna Consumer Outdoor
Products
Salgskontor Norge
Kleiverveien 6
1540 Vestby
info@gardena.no

Poland

Husqvarna Poland Spółka z o.o.
Oddział w Szymanowie
Szymanów 9 d
05-532 Baniocha
Phone: (+48) 22 727 56 90
gardena@gardena.pl

Portugal

GARDENA Portugal Lda.
Sintra Business Park
Edifício 1, Fracção 0-G
2710-089 Sintra
Phone: (+351) 21 922 85 30
info@gardena.pt

Romania

MADEX INTERNATIONAL SRL
Soseaua Odaii 117-123,
Sector 1,
București, RO 013603
Phone: (+40) 21 352 76 03
madex@ines.ro

Russia

ООО ГАРДЕНА PVC
123007, г. Москва
Хорошевское шоссе, д. 32А
Тел.: (+7) 495 380 31 92
info@gardena-rus.ru

Singapore

Hy - Ray PRIVATE LIMITED
40 Jalan Pemimpin
#02-08 Tat Ann Building
Singapore 577185
Phone: (+65) 6253 2277
shiyang@hyray.com.sg

Slovak Republic

GARDENA spol. s r.o.
Tuřanka 115
627 00 Brno
Phone: (+420) 548 217 777
gardena@gardenabrno.cz

Slovenia

GARDENA d.o.o.
Brodšiče 15
1236 Trzin
Phone: (+386) 1 580 93 32
servis@gardena.si

South Africa

GARDENA
South Africa (Pty.) Ltd.
P.O. Box 11534
Vorna Valley 1686
Phone: (+27) 11 315 02 23
sales@gardena.co.za

Spain

GARDENA IBÉRICA S.L.U.
C/ Basauri, nº 6
La Florida
28023 Madrid
Phone: (+34) 91 708 05 00
atencioncliente@gardena.es

Sweden

GARDENA
Husqvarna Consumer Outdoor
Products
Försäljningskontor Sverige
Box 9003
200 39 Malmö
info@gardena.se

Switzerland / Schweiz

GARDENA Schweiz AG
Consumer Products
Industriestrasse 10
5506 Mägenwil
Phone: (+41) (0) 848 800 464
info@gardena.ch

Turkey

GARDENA / Dost Diş Ticaret
Müessesilik A.Ş. Sanayi
Çad. Adil Sokak No. 1
Kartal - Istanbul
Phone: (+90) 216 38 93 939
info@gardena-dost.com.tr

Ukraine / Україна

ТОВ «ГАРДЕНА УКРАЇНА»
Васильківська, 34, 204-Г
03022, Київ
Тел. (+38 044) 498 39 02
info@gardena.ua

1251-29.960.04/0209
© GARDENA
Manufacturing GmbH
D-89070 Ulm
http://www.gardena.com