

3 l
Art. 867

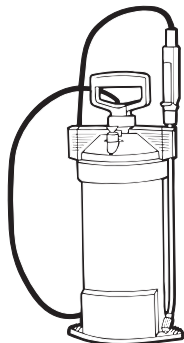

5 l
Art. 869

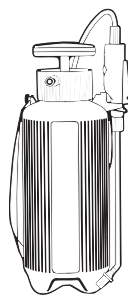

5 l
Art. 875

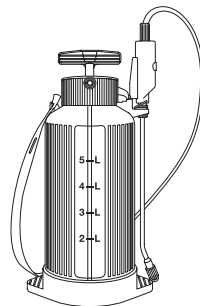

5 l
Art. 879 / 880

D Betriebsanleitung
Drucksprüher

GB Operating Instructions
Pressure Sprayer

F Mode d'emploi
Pulvérisateur à pression préalable / Pulvérisateur

NL Instructies voor gebruik
Drukspuit

S Bruksanvisning
Tryckspruta

I Istruzioni per l'uso
Irroratore a pressione

E Manual de instrucciones
Pulverizador a presión

P Instruções de utilização
Pulverizador de Pressão

DK Brugsanvisning
Trykspøjtje

GARDENA drukspuit

Welkom in de GARDENA tuin...



Dit is de vertaling van de originele Duitse instructies voor gebruik. Lees de instructies voor gebruik zorgvuldig door en houd u aan de aanwijzingen. Maak u aan de hand van deze instructies voor gebruik vertrouwd met de drukspuit, het juiste gebruik en de veiligheidsaanwijzingen.



Uit veiligheidsoverwegingen mogen kinderen onder de 16 jaar en personen die niet met deze instructies voor gebruik vertrouwd zijn de drukspuit niet gebruiken.

→ Bewaar deze instructies voor gebruik zorgvuldig.

Inhoudsopgave

1. Inzetgebied van uw GARDENA drukspuit	25
2. Voor uw veiligheid	26
3. Montage	27
4. Bediening	28
5. Reiniging	30
6. Opheffen van storingen	30
7. Buiten werking zetten	31
8. Leverbare accessoires	31
9. Technische gegevens	31
10. Service	31

1. Inzetgebied van uw GARDENA drukspuit

Bestemming

De GARDENA drukspuit is voor het sproeien van vloeibare, geen oplosmiddelen bevattende ongediertebestrijders¹⁾, onkruidverdelgers¹⁾, bemestingsmiddelen¹⁾, vensterreinigers¹⁾, autowas en conserveermiddelen¹⁾ in de particuliere huis- en hobbytuin bestemd.

Hij mag niet in openbare plantsoenen, parken en sportterreinen en niet in de land- en bosbouw ingezet worden.

Het aanhouden van de door de fabrikant bijgevoegde Instructies voor gebruik is een vereiste voor een correct gebruik van de drukspuit.

1) Volgens de wet op plantenbeschermingsmiddelen alsmede de wet op wasmiddelen mogen alleen goedgekeurde middelen gebruikt worden (geautoriseerde vakhandel).

Let op



Wegens lichamelijk gevaar mogen met de GARDENA drukspuit alleen de door de fabrikant genoemde vloeistoffen gespreoid worden. Er mogen geen zuren, desinfectie- en impregneringsmiddelen mee gespreoid worden.

Aangeraden wordt alleen door de BBA (Duitse Biologische Bundesanstalt) toegelaten pesticiden gebruikt worden. Aan de fabrikant zijn op het tijdstip van de productie van dit apparaat geen schadelijke inwerkingen van de door de BBA toegelaten pesticiden op de materialen van het apparaat bekend.

Bij het gebruik van insecticiden, herbiciden en fungiciden c.q. vloeibare sproeimiddelen, waarbij door de fabrikant daarvan speciale beschermmaatregelen zijn voorzien, dienen deze opgevolgd te worden.

2. Voor uw veiligheid

Lichamelijk gevaar:



- Drukspuit nooit openen of de sproeikop er afschroeven zolang de drukspuit nog onder druk staat.
- Wegens gevaar voor lichamelijk letsel deze drukspuit nooit aansluiten op een persluchtapparaat (compressor).
- Voordat het veiligheidsover-drukventiel eruit getrokken wordt, moet de drukspuit altijd vertikaal staan.
- Voordat het reservoir geopend wordt, moet men de lucht volledig laten ontsnappen door het veiligheidsoverdruk-ventiel eruit te trekken.

Reiniging:



- Na elk gebruik druk afvoeren (drukspuit daartoe altijd rechtop zetten), tank leegmaken, zorgvuldig schoonmaken en met schoon water uitspoelen. Daarna de drukspuit open laten drogen.

Resterende vloeistoffen niet in het riool laten lopen (inleveren bij chemisch afvaldepot).

- Ter voorkoming van eventuele chemische reacties moet de drukspuit bij het verwisselen van sproeiermiddelen schoon- gemaakt worden.

Voor het schoonmaken van ventielen, sproeibuis en sproeikop het apparaat gebruiken met helder water (indien nodig onder toevoeging van spoelmiddel).

- Wegens de verdraagzaamheid met de gebruikte materialen nooit agressieve, oplosmiddel bevattende reinigingsmiddelen of benzine gebruiken.

- Bij vervuiling van deksel er reservoir dient u het schroefdraad en de O-ring goed schoon te maken.

Bij gebruik van meerdere drukspuiten mogen tank en tankdeksel niet onder elkaar verwisseld worden.

Bediening:

- Drukspuit voor elk gebruik visueel controleren.

Drukspuit nooit met gevulde, onder druk staande pomp zonder toezicht en gedurende langere tijd laten staan.

- Kinderen moeten weggehouden worden van de drukspuit.

U bent tegenover derden verantwoordelijk.

- Gebruik het veiligheidsoverdrukventiel alleen als de drukspuit vertikaal staat.

- Drukspuit niet blootstellen aan grote hitte.

Wij raden aan na een gebruik van 5 jaar de drukspuit aan een grondige controle – het beste door de GARDENA-service – te onderwerpen.

Opbergen:

- Voor de opslag de drukspuit steeds helemaal leegspuiten (ook na reiniging met water) en vorstvrij opbergen.

- Bij het werken met de drukspuit waarbij het handventiel vastgezet wordt en er zodoende continu gesproeid kan worden, extra opletten en de drukspuit nooit met vastgezet handventiel opbergen.

3. Montage

3.1. Algemene montagehandleiding voor alle drukspuiten (art. nr. 8867/869/875/879/880)

Sproeibuis in het handventiel monteren:

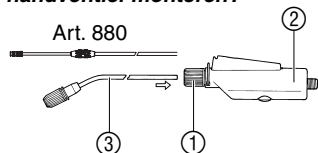

1. Wartelmoer ① op het handventiel ② losdraaien.
2. Sproeibuis ③ tot aan de aanslag in het handventiel ② steken.
3. Wartelmoer ① op het handventiel ② met de hand vastdraaien (geen tang gebruiken).

De sproeibuis van art. 880 kan uitgetrokken worden (min./max. sproeibuislengte 60/100 cm).

Sproeislang op het handventiel monteren:

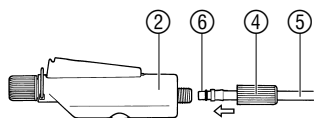

1. Lange wartelmoer ④ over de sproeislang ⑤ schuiven.
2. Sproeislang ⑤ met aansluitnippel ⑥ in het handventiel ② steken.
3. Lange wartelmoer ④ op het handventiel ② met de hand vastdraaien (geen tang gebruiken).

3.2. Montagehandleiding voor drukspuit art. nr. 869

Zeef en zuigerbuis monteren:

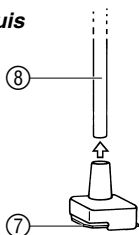

1. Zeef ⑦ dichtklappen en vast in de zuigerbuis ⑧ drukken.
2. Zuigerbuis ⑧ door het oog op de pompbuis ⑨ leiden en vast in de opening op het tankdeksel drukken.

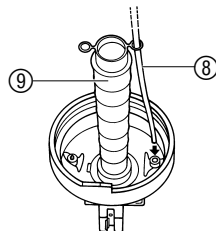

Sproeislang op de tankdeksel monteren:

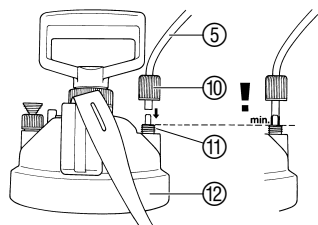

1. Korte wartelmoer ⑩ over de sproeislang ⑤ schuiven.
2. Sproeislang ⑤ minstens tot aan het begin van de schroefdraad ⑪ schuiven.
3. Korte wartelmoer ⑩ op de tankdeksel ⑫ met de hand vastdraaien (geen tang gebruiken).

Draagriem monteren:

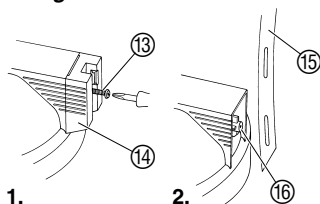

1. Schroef ⑬ met een schroevendraaier eruit schroeven en sproeierbuisarretering ⑭ eraf halen.
2. Draagriem ⑮ met slobgat over de schroefdoorn ⑯ schuiven.
3. Sproeierbuisarretering ⑭ er weer opzetten en schroef ⑬ met een schroevendraaier vastschroeven.

1.

2.

3.3. Montagehandleiding voor drukspuit art. nr. 875 / 879 / 880

Sproeislang aan de deksel monteren:

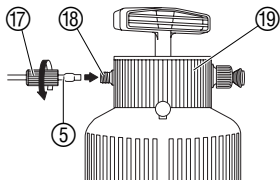

1. Korte wartelmoer ⑰ over de sproeislang ⑤ schuiven.
2. Sproeislang ⑤ minstens tot aan het begin van de schroefdraad ⑱ schuiven.
3. Korte wartelmoer ⑰ op de tankdeksel ⑲ met de hand vastdraaien (geen tang gebruiken).

Draagriem monteren:

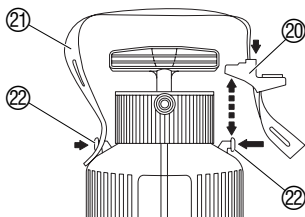

1. Sproeibuisarretering ⑳ er naar boven toe (pijlrichting) afhalen.
2. Draagriem ㉑ door het slobgat van de sproeibuisarretering ㉑ leiden en op de houder ㉒ van de tank hanghen.
3. Sproeibuisarretering er weer opdrukken tot hij hoorbaar vastklikt.
4. Draagriem aan de andere kant aan de houder ㉒ vastmaken.

4. Bediening

4.1. Bediening voor drukspuit art. nr. 867 / 869

Tank vullen:

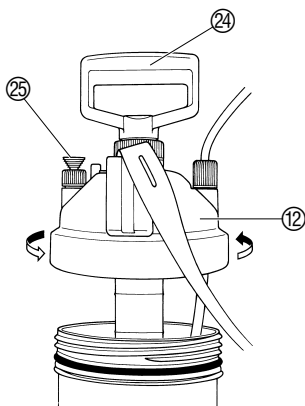

1. Spuitvloeistof goed mengen.
2. Tankdeksel ⑫ erop zetten.
3. Spuitvloeistof max. tot de hoogste markering (3 liter c.q. 5 liter) vullen.
Let op de veiligheidsvoorschriften en de juiste dosering volgens de aanduiding van de sproeimiddelenfabrikant.
4. Tankdeksel ⑫ met de hand weer vast dichtschroeven (geen tang gebruiken).



Gevaar op lichamelijk letsel!

→ **Drukspuit nooit aan een persluchtapparaat aansluiten.**

5. Pompendel ㉔ meerdere keren omhoog trekken (ca. 30 tot 40 mal) tot de werkdruk bereikt is.
De overdruk ontsnapt via het veiligheidsoverdrukventiel ㉕.

4.2. Bediening voor drukspuit art. nr. 875/879/880

Tank vullen:

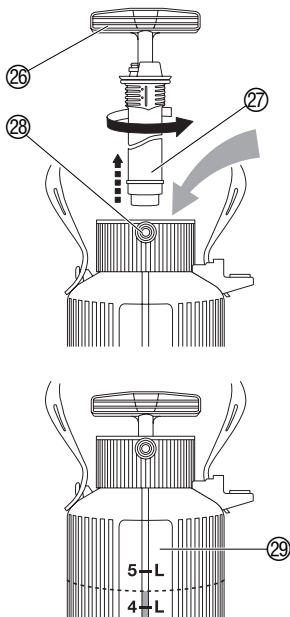

1. Spuitvloeistof goed mengen.
2. Pompgreep 26 licht naar beneden drukken, naar links draaien en pomp 27 eruit halen.
3. Spuitvloeistof max. tot de hoogste markering (5 liter) vullen. *Let op de veiligheidsvoorschriften en de juiste dosering volgens de aanduiding van de sproeimiddelenfabrikant.*
4. Pomp met pompgreep 26 met de hand weer vastschroeven (geen tang gebruiken).



Gevaar op lichamelijk letsel!

→ Drukspuit **nooit** aan een persluchtapparaat aansluiten.

5. Pompgreep 26 door licht naar links te draaien losmaken en pomp gebruiken (ca. 30 tot 40 maal) tot de werkdruk bereikt is. *De overdruk ontsnapt via het veiligheidsoverdrukventiel 28.*

De drukspuit art. nr. 879/880 heeft voor een betere mengdosering een zichtvenster met schaalverdeling 29. Daarmee kunnen doseerhoeveelheid en resthoeveelheid ondubbelzinnig vastgelegd worden.

4.3. Algemene bediening voor alle drukspuiten (art. nr. 867/869/875/879/880)

Sproeivloeistof naar buiten brengen:

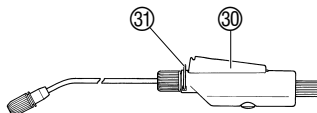

1. Druktoets 30 op de spuitgreep indrukken. *De spuitvloeistof komt naar buiten.*
2. Druktoets 30 op de spuitgreep loslaten. *Het spuiten stopt.*

Permanente arretering instellen:

→ Vastzetbeugel 31 indrukken.

De druktoets 30 hoeft daarmee niet ingedrukt te blijven.

Sproeierbuis instellen:

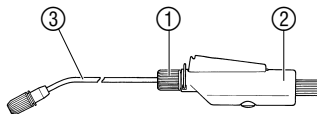

De sproeierbuis kan traploos tot 360° in het handventiel gedraaid worden.

1. Wartelmoer 1 op het handventiel 2 losdraaien.
2. Sproeierbuis 3 op de gewenste stand draaien.
3. Wartelmoer 1 op het handventiel 2 met de hand vastdraaien (geen tang gebruiken).

Sproeistraal instellen:

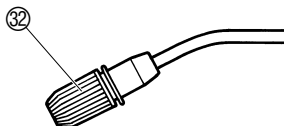

De sproeistraal kan van volle straal (sproeier dicht) tot fijne sproeinevel (sproeier open) ingesteld worden.

→ Sproeier 32 volgens de gewenste sproeistraal open- of dichtdraaien.

5. Reiniging

Drukspuit reinigen :

Na het spuiten van vloeistof met de drukspuit schoongemaakt worden.

→ Drukspuit met schoon water (eventueel met toevoeging van afwasmiddel) in gebruik nemen en leegspuiten.

De ventielen, de sproeierbuis en de sproeiers worden schoongemaakt.

Wij raden aan na een gebruik van 5 jaar de drukspuit aan een grondige controle – het beste door de GARDENA-service – te onderwerpen.

6. Opheffen van storingen

Zeef reinigen :

Als de drukspuit alleen nog met een slechte sproeierstraal spuit, moet de zeef gereinigd worden.

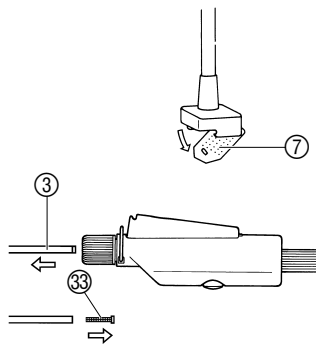

Drukspuit art. nr. 867/869

1. Tankdeksel eraf schroeven.
2. Zeef ⑦ openklappen en onder stromend water reinigen.
3. Zeef ⑦ dichtklappen en tankdeksel er weer opschroeven.

Drukspuit art. nr. 875/879/880

Zeef ③ uit sproeibuis ③ halen en schoonmaken.

Storing

Pomp geeft geen druk.

Mogelijke oorzaak

Tankdeksel lekt.

Oplossing

→ Tankdeksel tot aan de aanslag dichtschroeven (art. 867/869).

Veiligheidsventiel zit los.

→ Veiligheidsventiel vastschroeven.

Veiligheidsaansluitingen op de tank en op het handventiel lekken.

→ Slangaansluitingen op de tank en op het handventiel vastdraaien.

Permanente arretering op de handgreep zit vast.

→ Permanente arretering op de handgreep losmaken.

Druksproeier sproeit ondanks druk niet of alleen met slechte sproeistraal.

Sproeier verstopt.

→ Sproeier reinigen.

Zeef verstopt.

→ Zeef in de tank reinigen (art. 867/869).
Zeef in de sproeibuis reinigen (art. 875/879/880).

Tank gaat moeilijk open en dicht.

Tankdruk te hoog.

→ Tankdruk via veiligheids-overdrukventiel geheel afdrukken.
Tank-O-ring met zuurvrij vet invetten (art. 867/869).

Neem bij andere storingen contact op met de GARDENA-service.

7. Buiten bedrijf stellen

Opslaan:

1. Drukspuit reinigen (zie 5. Reiniging).
2. Drukspuit op een vorstvrije plaats opbergen.

8. Leverbare accessoires

GARDENA sproeikap	Voorkomt het verwaaien van de sproeinevel.	art. nr. 894
GARDENA verlengbuis	Verlengt de sproeibuis.	art. nr. 897
GARDENA telescoopbuis	Uitschuifbaar verlengstuk van de sproeibuis	art. nr. 899

9. Technische gegevens

	Art. nr. 867	Art. nr. 869 / 875 / 879	Art. nr. 869
Max. vulhoeveelheid	3 l	5 l	5 l
Lengte sproeibuis	36 cm	36 cm	60/100 cm
Lengte sproeislang	150 cm	150 cm	150 cm
Toegestane werkdruk	3 bar	3 bar	3 bar
Toegestane werkteemperatuur	40 °C	40 °C	40 °C

10. Service

Garantie

Bij garantie is de service gratis.

GARDENA geeft op dit product 2 jaar garantie (vanaf de aankoopdatum). Deze garantie heeft betrekking op alle wezenlijke defecten aan het toestel, die aanwijsbaar op materiaal- of fabricagefouten berusten. Garantie vindt plaats door de levering van een vervangend apparaat of door de gratis reparatie van het ingestuurde apparaat, naar onze keuze, indien aan de volgende voorwaarden is voldaan:

- Het apparaat werd vakkundig en volgens de adviezen in de instructies voor gebruik behandeld.
- Noch de koper, noch een derde persoon heeft getracht het apparaat te repareren.

Deze garantie van de producent heeft geen betrekking op de ten aanzien van de handelaar/verkoper bestaande aansprakelijkheid.

Stuur in geval van storing het defecte apparaat samen met een kopie van de kassabon en een beschrijving van de storing gefrankeerd op naar het op de achterzijde aangegeven service-adres.

Productaansprakelijkheid

Wij wijzen er nadrukkelijk op, dat wij op grond van de wet aansprakelijkheid voor producten niet aansprakelijk zijn voor schade ontstaan door onze apparaten, indien deze door onvakkundige

reparatie veroorzaakt zijn, of er bij het verwisselen van onderdelen geen gebruik gemaakt werd van onze originele GARDENA onderdelen of door ons vrijgegeven onderdelen en de reparatie niet door de GARDENA technische dienst of de bevoegde vakman uitgevoerd werd. Ditzelfde geldt voor extra-onderdelen en accessoires.

Deutschland / Germany

GARDENA
Manufacturing GmbH
Service Center
Hans-Lorenser-Straße 40
D-89079 Ulm
Produktfragen:
(+49) 731 490-123
Reparaturen:
(+49) 731 490-290
service@gardena.com

Argentina

Argensem® S.A.
Calle Colonia Japonesa s/n
(1625) Loma Verde
Escobar, Buenos Aires
Phone: (+54) 34 88 49 40 40
info@argensem.com.ar

Australia

Nylex Consumer Products
50-70 Stanley Drive
Somerton, Victoria, 3062
Phone: (+61) 1800 658 276
spare.parts@nylex.com.au

Austria / Österreich

GARDENA
Österreich Ges.m.b.H.
Stettnerweg 11-15
2100 Korneuburg
Tel.: (+43) 22 62 7 45 45 36
kundendienst@gardena.at

Belgium

GARDENA Belgium NV/SA
Sterrebeekstraat 163
1930 Zaventem
Phone: (+32) 2 7 20 92 12
Mail: info@gardena.be

Brazil

Palash Comércio e
Importação Ltda.
Rua Américo Brasiliense,
2414 - Chácara Sto Antonio
São Paulo - SP - Brasil -
CEP 04715-005
Phone: (+55) 11 5181-0909
eduardo@palash.com.br

Bulgaria

DENEX LTD.
2 Luis Ahalier Str. - 7th floor
Sofia 1404
Phone: (+359) 2 958 18 21
office@denex-bg.com

Canada

GARDENA Canada Ltd.
100 Summerlea Road
Brampton, Ontario L6T 4X3
Phone: (+1) 905 792 93 30
info@gardenacanada.com

Chile

Antonio Martinic y Cia Ltda.
Cassillas 272
Centro de Cassillas
Santiago de Chile
Phone: (+56) 2 20 10 708
garfar_cl@yahoo.com

Costa Rica

Compania Exim
Euroberoamericana S.A.
Los Colegios, Moravia,
200 metros al Sur del Colegio
Saint Francis - San José
Phone: (+506) 297 68 83
exim_euro@racsa.co.cr

Croatia

KLIS d.o.o.
Stanciceva 79
10419 Vukovina
Phone: (+385) 1 622 777 0
gardena@klis-trgovina.hr

Cyprus

FARMOKIPIKI LTD
P.O. Box 7098
74, Digeni Akritra Ave.
1641 Nicosia
Phone: (+357) 22 75 47 62
condam@spidernet.com.cy

Czech Republic

GARDENA spol. s r.o.
Řípská 20a, č.p. 1153
627 00 Brno
Phone: (+420) 800 100 425
gardena@gardenabrn.cz

Denmark

GARDENA Norden AB
Salgsafdeling Danmark
Box 9003
S-200 39 Malmö
info@gardena.dk

Finland

Habitec Oy
Martinkyläntie 52
01720 Vantaa

France

GARDENA
PARIS NORD 2
69, rue de la Belle Etoile
BP 57080
ROISSY EN FRANCE
95948 ROISSY CDG CEDEX
Tél. (+33) 0826 101 455
service.consommateurs@
gardena.fr

Great Britain

GARDENA UK Ltd.
27-28 Brenkley Way
Bleazard Business Park
Seaton Burn
Newcastle upon Tyne
NE13 6DS
info@gardena.co.uk

Greece

Agrokrip
Psomadopoulos S.A.
Ifaistou 33A
Industrial Area Koropi
194 00 Athens Greece
V.A.T. EL093474846
Phone: (+30) 210 66 20 225
service@agrokrip.gr

Hungary

GARDENA
Magyarország Kft.
Késmárk utca 22
1158 Budapest
Phone: (+36) 80 20 40 33
gardena@gardena.hu

Iceland

Ó. Johnson & Kaaber
Tunguhalsi 1
110 Reykjavik
oaj@ojk.is

Ireland

Michael McLoughlin & Sons
Hardware Limited
Long Mile Road
Dublin 12

Italy

GARDENA Italia S.p.A.
Via Donizetti 22
20020 Lainate (Mi)
Phone: (+39) 02.93.94.71
info@gardenaitalia.it

Japan

KAKUICHI Co. Ltd.
Sumitomo Realty &
Development Kojimachi
BLDG., 8F
5-1 Nibannayo, Chiyoda-ku
Tokyo 102-0084
Phone: (+81) 33 264 4721
m_ishihara@kaku-ichi.co.jp

Luxembourg

Magasins Jules Neuberg
39, rue Jacques Stas
Luxembourg-Gasperich 2549
Case Postale No. 12
Luxembourg 2010
Phone: (+352) 40 14 01
api@neuberg.lu

Netherlands

GARDENA Nederland B.V.
Postbus 50176
1305 AD ALMERE
Phone: (+31) 36 521 00 00
info@gardena.nl

Neth. Antilles

Jonka Enterprises N.V.
Sta. Rosa Weg 196
P.O. Box 8200, Curaçao
Phone: (+599) 9 767 66 55
pgm@jonka.com

New Zealand

NYLEX New Zealand Limited
Building 2, 118 Savill Drive
Mangere, Auckland
Phone: (+64) 0800 22 00 88
spare.parts@nylex.com.au

Norway

GARDENA Norden AB
Salgskontor Norge
Karihaugveien 89
1086 Oslo
info@gardena.no

Poland

GARDENA Polska Sp. z o.o.
Szymanów 9 d
05-532 Baniocza
Phone: (+48) 22 727 56 90
gardena@gardena.pl

Portugal

GARDENA Portugal Lda.
Recta da Granja do Marquês
Edif. GARDENA Algueirão
2725-596 Mem Martins
Phone: (+351) 21 922 85 30
info@gardena.pt

Romania

MADEX INTERNATIONAL SRL
Soseaua Odaii 117-123,
Sector 1,
București, RO 013603
Phone: (+40) 21 352 76 03
madex@ines.ro

Russia / Россия

ООО ГАРДЕНА РУС
123007, г. Москва
Хорошевское шоссе, д. 32А
Тел.: (+7) 495 647 25 10
info@gardena-rus.ru

Singapore

Hy - Ray PRIVATE LIMITED
40 Jalan Pemimpin
#02-08 Tat Ann Building
Singapore 577185
Phone: (+65) 6253 2277
hyray@singnet.com.sg

Slovak Republic

GARDENA Slovensko, s.r.o.
Panónska cesta 17
851 04 Bratislava
Phone: (+421) 263 453 722
info@gardena.sk

Slovenia

GARDENA d.o.o.
Brodišče 15
1236 Trzin
Phone: (+386) 1 580 93 32
servis@gardena.si

South Africa

GARDENA
South Africa (Pty.) Ltd.
P.O. Box 11534
Vorna Valley 1686
Phone: (+27) 11 315 02 23
sales@gardena.co.za

Spain

GARDENA IBÉRICA S.L.U.
C/ Basauri, nº 6
La Florida
28023 Madrid
Phone: (+34) 91 708 05 00
atencioncliente@gardena.es

Sweden

GARDENA Norden AB
Försäljningskontor Sverige
Box 9003
200 39 Malmö
info@gardena.se

Switzerland / Schweiz

GARDENA (Schweiz) AG
Bitzberg 1
8184 Bachenbülach
Phone: (+41) 848 800 464
info@gardena.ch

Turkey

GARDENA / Dost Diş Ticaret
Müessesilik A.Ş. Sanayi
Çad. Adil Sokak No. 1
Kartal - İstanbul
Phone: (+90) 216 38 93 939
info@gardena-dost.com.tr

Ukraine / Украина

ALTEST JSC
4 Petropavlivska Street
Petropavlivska
Borschahivka Town
Kyivo Svyatoslyn Region
08130, Ukraine
Phone: (+380) 44 459 57 03
upryr@altsest.kiev.ua

USA

Melnor Inc.
3085 Shawnee Drive
Winchester, VA 22604
Phone: (+1) 540 722-9080
service_us@melnor.com

879-20.960.06 / 0607

© GARDENA
Manufacturing GmbH
D-89070 Ulm
http://www.gardena.com