

FP 750 E Art. 7650
FP 1000 E Art. 7651
FP 1400 E Art. 7652
FP 1800 E Art. 7653
FP 2500 E Art. 7654

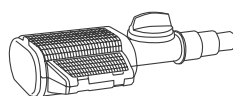
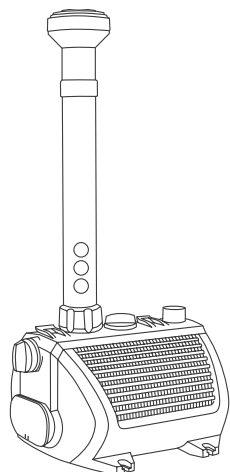

FP 4000 E Art. 7655
FP 5000 E Art. 7656
FP 7500 E Art. 7657

D Betriebsanleitung
Wasserspielpumpen-Set

GB Operating Instructions
Fountain Pump Set

F Mode d'emploi
Pompe pour jets d'eau

NL Instructies voor gebruik
Waterspelpomp-set

S Bruksanvisning
Fontän Pump Set

I Istruzioni per l'uso
Pompa per giochi d'acqua

E Manual de instrucciones
Bomba para juegos de agua

P Instruções de manejo
Bomba para fontes

DK Brugsanvisning
Springvandspumpesæt

GARDENA Pompa per giochi d'acqua

FP 750 E / FP 1000 E / FP 1400 E / FP 1800 E / FP 2500 E FP 4000 E / FP 5000 E / FP 7500 E

Benvenuti nel giardino GARDENA...



Questa è la traduzione dal testo originale tedesco delle istruzioni per l'uso. Prima di mettere in uso la nuova pompa, si raccomanda di leggere attentamente le istruzioni e di seguire le avvertenze riportate. Si imparerà così a conoscere il prodotto e ad usarlo correttamente.



Per motivi di sicurezza bambini, giovani sotto i 16 anni o coloro che non hanno preso visione delle istruzioni non devono utilizzare la pompa.

→ Conservare le istruzioni in un luogo sicuro.

Indice

1. Modalità d'impiego	36
2. Avvertenze	36
3. Montaggio	37
4. Messa in uso	38
5. Manutenzione	39
6. Anomalie di funzionamento	40
7. Interventi di fine stagione	41
8. Accessori	41
9. Dati tecnici	41
10. Informazioni utili	42

1. Modalità d'impiego

Settore di utilizzo

Le pompe GARDENA per giochi d'acqua sono un prodotto a destinazione hobbistica, concepito per uso privato in ambito domestico. Possono essere utilizzate sia in ambienti chiusi che all'aperto.

Nota bene



Le pompe GARDENA per giochi d'acqua non sono idonee per impieghi prolungati di tipo industriale o per alimentare irrigatori e impianti d'irrigazione.
Non devono essere adoperate per liquidi corrosivi, infiammabili o esplosivi (come benzina, petrolio, diluenti alla nitro) acqua salata, generi alimentari e acqua potabile.

2. Avvertenze

Controlli preliminari

Prima di ogni impiego controllare sempre le condizioni della pompa (e in particolare cavo e spina). Il cavo non è sostituibile. Pertanto, se viene danneggiato, la pompa non può più essere utilizzata.

Sicurezza elettrica

Prima di collegare la pompa, accertarsi che i dati riportati sull'etichetta corrispondano a quelli della rete.

La pompa va posizionata in modo stabile e collegata a un interruttore automatico di sicurezza con corrente nominale di dispersione = 30 mA (DIN VDE 0100-702 e 0100-738).

→ Rivolgersi a un elettricista di fiducia.

La linea di alimentazione deve presentare una sezione pari almeno a quella dei cavi in gomma marcati H05 RN-F 3G0,75 (FP 4000 E, FP 5000 E, FP 7500 E: H05 RN-F 3G1,0).

Eventuali prolunghe devono essere conformi a quanto disposto in materia (DIN VDE 0620).

In Austria le pompe per piscine e laghetti devono essere alimentate tramite trasformatore isolante omologato.

In Svizzera tutte le attrezzature ad alimentazione elettrica che vengono impiegate all'aperto devono essere collegate a un interruttore automatico di sicurezza.

Avvertenze

Quando la pompa non è in uso o si devono effettuare interventi di pulizia e manutenzione, staccare sempre la spina dalla presa di corrente.

Quando la pompa è collegata alla rete elettrica, evitare qualsiasi contatto con l'acqua.

Non far mai funzionare la pompa a secco.

Accertarsi che rimanga sempre adeguatamente immersa nell'acqua.

Non calpestare la linea di collegamento se è stata posata a terra o nella ghiaia senza canalina.

Non reggere mai la pompa tenendola per il cavo. Non tirare mai il cavo per staccare la spina dalla presa di corrente. Proteggere il cavo da fonti di calore, olio e spigoli vivi.

La temperatura dell'acqua deve essere compresa tra 4 °C e 35 °C.

Sabbia o altre sostanze abrasive presenti nell'acqua provocano un rapido deterioramento della pompa e ne riducono le prestazioni.

La realizzazione di piscine e laghetti deve essere conforme ai disposti comunitari e nazionali in materia. Rivolgersi alle autorità competenti.

3. Montaggio

Montaggio del gioco d'acqua

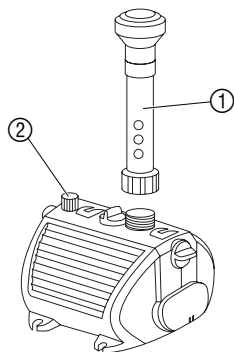

Per una migliore funzionalità, si consiglia di collocare la pompa all'interno del laghetto su una base piana e stabile (ad esempio, su un blocchetto di cemento).

1. Avvitare il tubo telescopico ① sull'apposito attacco della pompa.
2. Avvitare il gioco d'acqua prescelto (a / (b / (c / (d sul tubo telescopico ①.

con tutte le pompe	con gli art. 7650 - 7654	con gli art. 7655 - 7657	
(a cascata	(b campana	(c raggiera	(d spuma

② Supporto per Riflettore subacqueo GARDENA, art. 7951

Impiego del filtro aggiuntivo VARIANTE 1: sulla pompa

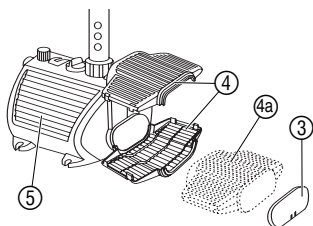

Per diradare gli interventi di pulizia e avere il gioco d'acqua al massimo dell'efficienza per più tempo, il filtro aggiuntivo va applicato direttamente sul corpo della pompa. L'azione combinata di questi due elementi ottimizzerà l'effetto filtrante.

1. Togliere il coperchietto ③ dal fianco della pompa.
2. Applicare le due parti del filtro ④ sul corpo della pompa ⑤ e farne scattare i fermi.
3. Inserire il coperchietto ③ sul filtro aggiuntivo ④.

Qualora si voglia ulteriormente aumentare la superficie filtrante, si possono montare in serie altri filtri supplementari ④a, reperibili presso il Centro Assistenza GARDENA.

Impiego del filtro aggiuntivo
VARIANTE 2: sul bordo del laghetto

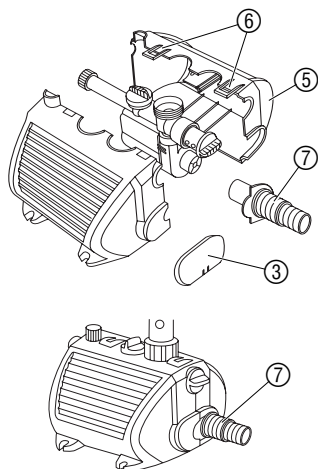

Per poter eseguire gli interventi di pulizia e regolare il gioco d'acqua direttamente senza bisogno di entrare nel laghetto, il filtro aggiuntivo va invece tenuto a parte, vicino al bordo, collegato alla pompa con un tubo spiralato. In questo caso l'aspirazione avviene solo tramite il filtro aggiuntivo e non più tramite il corpo della pompa. L'apposito attacco ⑦ in dotazione permette di collegare il filtro alla pompa usando un tubo:

- da 3/4" o da 1" per i modelli FP 750 E / FP 1000 E / FP 1400 E / FP 1800 E / FP 2500 E
- da 1 1/4" o da 1 1/2" per i modelli FP 4000 E / FP 5000 E / FP 7500 E

Per evitare una riduzione delle prestazioni, si raccomanda di collegare la pompa al filtro impiegando un tubo che abbia il maggior diametro possibile.

1. Togliere il coperchietto ③ dal fianco della pompa.
2. Sbloccare i fermi ⑥ e aprire il corpo della pompa ⑤.
3. Inserire l'attacco ⑦ sulla pompa.
4. Richiudere il corpo della pompa ⑤.
5. Prendere l'attacco ⑧ dotato di valvola di regolazione, collocarlo su una delle due parti ④ del filtro aggiuntivo e quindi applicarvi sopra la seconda parte facendo scattare i fermi.
6. Inserire il coperchietto ③ sul filtro aggiuntivo ④.
7. Collegare pompa e filtro con il tubo spiralato bloccandolo con una fascetta sui rispettivi attacchi ⑦ / ⑧.

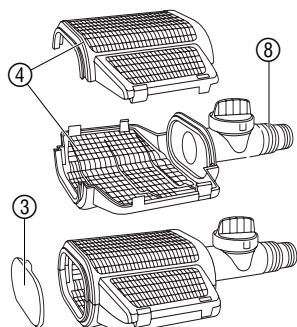

4. Messa in uso

Con filtro aggiuntivo montato sulla pompa

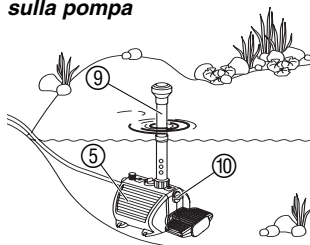

1. Collocare la pompa all'interno del laghetto su una base piana e stabile in modo che il corpo filtrante ⑤ rimanga completamente sommerso nell'acqua.
2. Regolare opportunamente la lunghezza del tubo telescopico ⑨.
3. Inserire la spina in una presa di corrente da 230 V c.a.
Attenzione: la pompa si avvia subito!
4. Regolare il gioco d'acqua usando l'apposita valvola ⑩ che si trova sul fianco della pompa e che permette di aumentare o diminuire a piacere il flusso.
5. Per il gioco d'acqua a campana: avvitare più o meno il gioco sul tubo fino ad ottenere la forma desiderata.

Con filtro aggiuntivo montato al bordo del laghetto

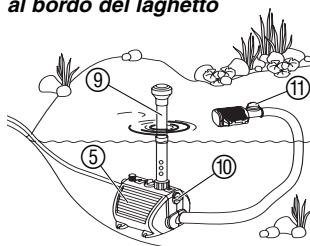

Avvertenza: Se si usa il filtro aspirante al bordo del laghetto, lontano dalla pompa, la valvola ⑩ deve essere sempre completamente aperta.

Per migliorare l'aspirazione, si consiglia di poggare il filtro aspirante su un letto di ghiaia.

1. Riempire d'acqua il tubo di collegamento per eliminare eventuali bolle d'aria.
2. Collocare il filtro aggiuntivo vicino al bordo del laghetto, in modo che rimanga fermo e sempre completamente sommerso nell'acqua (eventualmente usare dei sassi).

3. Regolare il gioco d'acqua usando la valvola ⑪ che si trova sul filtro aggiuntivo.

Funzionalità aggiuntive

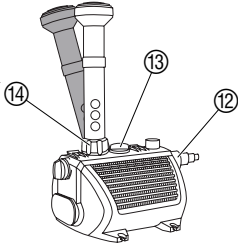

La pompa è dotata di un'uscita secondaria ⑫ (con attacco da 1/2", 3/4" e 1") a cui si può collegare un altro accessorio (ad esempio, un elemento decorativo da cui zampilla acqua). Il flusso è regolabile tramite l'apposita valvola ⑬.

Nota bene: Lo speciale attacco snodato ⑭ permette di orientare facilmente il tubo telescopico e, quindi, di avere il gioco d'acqua sempre parallelo alla superficie del laghetto anche se il fondo su cui poggia la pompa non è in piano.

5. Manutenzione



Attenzione ! Rischio di folgorazione !

→ Prima di effettuare qualunque intervento sulla pompa, staccare la spina dalla presa di corrente !

Pulizia del gioco d'acqua e del tubo telescopico

Per rimuovere lo sporco, non utilizzare oggetti duri o detersivi aggressivi!

1. Smontare il tubo telescopico.
2. Svitare il gioco d'acqua.
3. Lavare tubo e gioco e sciacquarli bene sotto l'acqua corrente.

Pulizia del corpo filtrante

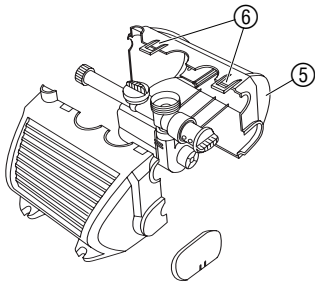

1. Staccare la spina dalla presa di corrente ed estrarre la pompa dall'acqua.
2. Sbloccare i fermi ⑥ e aprire il corpo filtrante della pompa ⑤.
3. Sciacquare il corpo filtrante ⑤ con un getto d'acqua.
4. Richiudere le due parti del corpo filtrante ⑤ facendone scattare i fermi.

Per rimuovere lo sporco, non utilizzare oggetti duri o detersivi aggressivi!

Pulizia del filtro aggiuntivo montato al bordo del laghetto

Se il filtro è poco sporco :

→ Spazzolarne la superficie tenendolo sott'acqua.

Se il filtro è molto sporco :

1. Staccare dal filtro il tubo di collegamento tenendolo sott'acqua in modo da non farvi entrare aria.
2. Estrarre dal laghetto il filtro aggiuntivo, aprirlo e pulirlo bene.
3. Reimmergere il filtro e ricollegare il tubo, sempre **tenendolo sott'acqua**.

Pulizia della pompa

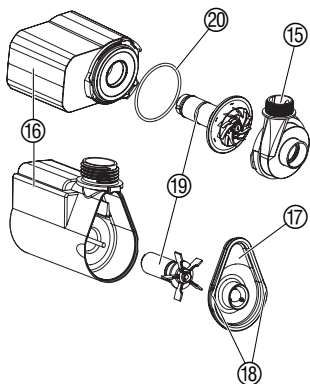

1. Staccare la spina dalla presa di corrente, aprire il corpo filtrante ed estrarre la pompa.
2. **per il modello FP 750 E:** facendo leva sui fermi laterali 18 sganciare il coperchio 17 dal blocco motore 16.
per tutti gli altri modelli: ruotare il carter 15 in senso antiorario e staccarlo dal blocco motore 16.
3. Estrarre la girante 19 e pulirla con cura.
4. Terminata la pulizia, reinserire la girante 19 nella sua sede.
5. **per il modello FP 750 E:** riapporre il coperchio 17 sul blocco motore 16.
per tutti gli altri modelli: spingere il carter 15 sul blocco motore 16 e quindi ruotarlo in senso orario.

per i modelli FP 4000 E / FP 5000 E / FP 7500 E:

Nel rimontare la pompa, accertarsi che la guarnizione 20 sia posizionata correttamente sul blocco motore 16.

6. Anomalie di funzionamento

Anomalia	Possibile causa	Intervento
Il gioco d'acqua non zampilla	La pompa non è collegata alla rete elettrica.	→ Inserire la spina della pompa in una presa da 230 V c.a.
	La girante è bloccata.	→ Pulire la pompa.
	La valvola di regolazione sulla pompa o sul filtro aggiuntivo è chiusa.	→ Aprire la valvola di regolazione.
FP 1800 E / FP 2500 E / FP 7500 E:	Si è attivato l'interruttore termico di sicurezza (si è lasciata la pompa a secco).	<ol style="list-style-type: none"> 1. Staccare la spina dalla presa di corrente e lasciar raffreddare la pompa. 2. Dopo ca. 2 minuti, riattivare la pompa inserendo la spina nella presa di corrente.
FP 750 E / FP 1000 / FP 1400 E / FP 4000 E / FP 5000 E / FP 7500 E:	Si è attivato il dispositivo elettronico contro il funzionamento a secco.	→ Staccare la spina dalla presa di corrente, immergere bene la pompa nell'acqua e quindi riavviarla reinserendo la spina nella presa di corrente.
Il gioco d'acqua ha una dimensione ridotta o una forma irregolare	Il gioco d'acqua è sporco.	→ Pulire il gioco e il tubo telescopico.
	E' entrata dell'aria nel tubo che collega il filtro aggiuntivo alla pompa.	→ Riempire d'acqua il tubo di collegamento (vedi 4. Messa in uso).
	Il corpo filtrante / il filtro aggiuntivo sono sporchi.	→ Pulire il corpo filtrante / il filtro aggiuntivo.

Per eventuali ulteriori anomalie rivolgersi a un Centro Assistenza GARDENA.

7. Interventi di fine stagione

**Conservazione /
In inverno:**



Riporre la pompa lontano dalla portata dei bambini.

1. Prima dell'inverno tirar fuori la pompa dal laghetto e pulirla con cura.
2. Per facilitare la riattivazione in primavera, riporla in un luogo riparato dal gelo, immersa in un contenitore pieno d'acqua (la spina deve rimanere all'asciutto).

Smaltimento:

(conforme a: RL2002/96/EC)



Non smaltire insieme ai normali rifiuti domestici. Utilizzare sempre gli appositi contenitori di raccolta.

→ Importante: l'apparecchio va smaltito consegnandolo al centro di smaltimento municipale.

8. Accessori

GARDENA Riflettore subacqueo	Per illuminare dal basso con un effetto suggestivo il gioco d'acqua o la sponda del laghetto.	art. 7951
GARDENA Set telecomando	Per azionare il gioco d'acqua a distanza, ad esempio direttamente da casa o dalla veranda.	art. 7874
GARDENA Tubi spiralati	Per effettuare il collegamento tra filtro aggiuntivo e pompa.	art. 7896 art. 7898
GARDENA Giochi d'acqua	Per personalizzare ulteriormente l'animazione del laghetto.	art. 7814 – art. 7823
GARDENA Tubi telescopici	Per alzare il gioco d'acqua.	art. 7884 art. 7885

9. Dati tecnici

Modello art.	FP 750 E	FP 1000 E	FP 1400 E	FP 1800 E	FP 2500 E	FP 4000 E	FP 5000 E	FP 7500 E
	7650	7651	7652	7653	7654	7655	7656	7657
Potenza nominale	8 W	15 W	18 W	25 W	30 W	60 W	80 W	120 W
Passaggio acqua max.	750 l/h	1000 l/h	1400 l/h	1800 l/h	2300 l/h	4200 l/h	4800 l/h	7500 l/h
Prevalenza max.	1,3 m	1,8 m	2,0 m	2,2 m	2,4 m	3,2 m	3,9 m	4,5 m
Immersione max.	4 m					4 m		
Cavo di alimentazione	10 m H05 RN-F3G0,75					10 m H05 RN-F3G1,0		
Attacco filettato	G 3/4					G 1		
Temperatura dell'acqua	4 °C – 35 °C					4 °C – 35 °C		
Tensione / Frequenza	230 V / 50 Hz					230 V / 50 Hz		

10. Informazioni utili

Assistenza

In caso di guasto o di anomalia di funzionamento, rivolgersi al Centro Assistenza Tecnica Nazionale, tel. 199.400.169.

Garanzia

Questo prodotto GARDENA gode di una garanzia di 3 anni dalla data di acquisto relativamente a tutti i difetti imputabili a vizi di fabbricazione o di materiale impiegato. Il prodotto in garanzia potrà essere, a nostra discrezione, o sostituito con uno in perfetto stato di funzionamento o riparato gratuitamente qualora vengano osservate le seguenti condizioni:

- il prodotto sia stato adoperato in modo corretto e conforme alle istruzioni e nessun tentativo di riparazione sia stato eseguito dall'acquirente o da terzi;
- il prodotto sia stato spedito a spese del mittente direttamente a un Centro Assistenza GARDENA allegando il documento che attesta l'acquisto (fattura o scontrino fiscale) e una breve descrizione del problema riscontrato.

La girante, in quanto parte soggetta a usura, non rientra nella garanzia.

L'intervento in garanzia non estende in nessun caso il periodo iniziale.

La presente garanzia del produttore non inficia eventuali rivalse nei confronti del negoziante/rivenditore.

<p>D <i>Produkthftung</i></p>	<p>Wir weisen ausdrücklich darauf hin, dass wir nach dem Produkthaftungsgesetz nicht für durch unsere Geräte hervorgerufene Schäden einzustehen haben, sofern diese durch unsachgemäße Reparatur verursacht oder bei einem Teileaustausch nicht unsere Original GARDENA Teile oder von uns freigegebene Teile verwendet werden und die Reparatur nicht vom GARDENA Service oder dem autorisierten Fachmann durchgeführt wird. Entsprechendes gilt für Ergänzungsteile und Zubehör.</p>
<p>GB <i>Product Liability</i></p>	<p>We expressly point out that, in accordance with the product liability law, we are not liable for any damage caused by our units if it is due to improper repair or if parts exchanged are not original GARDENA parts or parts approved by us, and, if the repairs were not carried out by a GARDENA Service Centre or an authorised specialist. The same applies to spare parts and accessories.</p>
<p>F <i>Responsabilité</i></p>	<p>Nous vous signalons expressément que GARDENA n'est pas responsable des dommages causés par ses appareils, dans la mesure où ces dommages seraient causés suite à une réparation non conforme, dans la mesure où, lors d'un échange de pièces, les pièces d'origine GARDENA n'auraient pas été utilisées, ou si la réparation n'a pas été effectuée par le Service Après-Vente GARDENA ou l'un des Centres SAV agréés GARDENA. Ceci est également valable pour tout ajout de pièces et d'accessoires autres que ceux préconisés par GARDENA.</p>
<p>NL <i>Productaansprakelijkheid</i></p>	<p>Wij wijzen er nadrukkelijk op, dat wij op grond van de wet aansprakelijkheid voor producten niet aansprakelijk zijn voor schade ontstaan door onze apparaten, indien deze door onvakkundige reparatie veroorzaakt zijn, of er bij het uitwisselen van onderdelen geen gebruik gemaakt werd van onze originele GARDENA onderdelen of door ons vrijgegeven onderdelen en de reparatie niet door de GARDENA technische dienst of de bevoegde vakman uitgevoerd werd. Ditzelfde geldt voor extra-onderdelen en accessoires.</p>
<p>S <i>Produktansvar</i></p>	<p>Tillverkaren är inte ansvarig för skada som orsakats av produkten om skadan beror på att produkten har reparerats felaktigt eller om, vid reparation eller utbyte, andra än Original GARDENA reservdelar har använts. Samma sak gäller för kompletteringsdelar och tillbehör.</p>
<p>I <i>Responsabilità del prodotto</i></p>	<p>Si rende espressamente noto che, conformemente alla legislazione sulla responsabilità del prodotto, non si risponde di danni causati da nostri articoli se originati da riparazioni eseguite non correttamente o da sostituzioni di parti effettuate con materiale non originale GARDENA o comunque da noi non approvato e, in ogni caso, qualora l'intervento non venga eseguito da un centro assistenza GARDENA o da personale specializzato autorizzato. Lo stesso vale per le parti complementari e gli accessori.</p>
<p>E <i>Responsabilidad de productos</i></p>	<p>Advertimos que conforme a la ley de responsabilidad de productos no nos responsabilizamos de daños causados por nuestros aparatos, siempre y cuando dichos daños hayan sido originados por arreglos o reparaciones indebidas, por recambios con piezas que no sean piezas originales GARDENA o bien piezas autorizadas por nosotros, así como en aquellos casos en que la reparación no haya sido efectuada por un Servicio Técnico GARDENA o por un técnico autorizado. Lo mismo es aplicable para las piezas complementarias y accesorios.</p>
<p>P <i>Responsabilidade sobre o produto</i></p>	<p>Queremos salientar que segundo a lei da responsabilidade do fabricante, nós não nos responsabilizaremos por danos causados pelo nosso equipamento, quando estes ocorram em decorrência de reparações inadequadas ou da substituição de peças por peças não originais da GARDENA, ou peças não autorizadas. A responsabilidade tornar-se-à nula também depois de reparações realizadas por oficinas não autorizadas pela GARDENA. Esta restrição valerá também para peças adicionais e acessórios.</p>
<p>DK <i>Produktansvar</i></p>	<p>Vi gør udtrykkeligt opmærksom på at i henhold til produktansvarsloven er vi ikke ansvarlige for skader forårsaget af vores udstyr, hvis det skyldes uautoriserede reparationer eller hvis dele er skiftet ud og der ikke er anvendt originale GARDENA dele eller dele godkendt af os, eller hvis reparationerne ikke er udført af GARDENA-service eller en autoriseret fagmand. Det samme gælder for ekstra udstyr og tilbehør.</p>

<p>D EU-Konformitätserklärung Maschinenverordnung (9. GSGVO) / EMVG / Niedersp. RL Der Unterzeichnete GARDENA International GmbH, Hans-Lorenser-Str. 40, D-89079 Ulm, bestätigt, dass die nachfolgend bezeichneten Geräte in der von uns in Verkehr gebrachten Ausführung die Anforderungen der harmonisierten EU-Richtlinien, EU-Sicherheitsstandards und produktspezifischen Standards erfüllen. Bei einer nicht mit uns abgestimmten Änderung der Geräte verliert diese Erklärung ihre Gültigkeit.</p>	<p>Bezeichnung der Geräte: Wasserspielpumpen-Set Description of the units: Fountain Pumps Set Désignation du matériel : Pompes pour jets d'eau Omschrijving van de apparaten: Waterspelpompen-set Produktbeskrivning: Fontän Pump Set Descrizione dei prodotti: Pompe per giochi d'acqua Descripción de la mercancía: Bombas para juegos de agua</p>
<p>GB EU Certificate of Conformity The undersigned GARDENA International GmbH, Hans-Lorenser-Str. 40, D-89079 Ulm, hereby certifies that, when leaving our factory, the units indicated below are in accordance with the harmonised EU guidelines, EU standards of safety and product specific standards. This certificate becomes void if the units are modified without our approval.</p>	<p>Descrição do aparelho: Bomba para fontes Beskrivelse af enhederne: Springvandspumpe</p>
<p>F Certificat de conformité aux directives européennes Le constructeur, soussigné : GARDENA International GmbH, Hans-Lorenser-Str. 40, D-89079 Ulm, déclare qu'à la sortie de ses usines le matériel neuf désigné ci-dessous était conforme aux prescriptions des directives européennes énoncées ci-après et conforme aux règles de sécurité et autres règles qui lui sont applicables dans le cadre de l'Union européenne. Toute modification portée sur ce produit sans l'accord express de GARDENA supprime la validité de ce certificat.</p>	<p>Typ: FP 750 E Art.-Nr.: 7650 Type: FP 1000 E Art. No.: 7651 Type : FP 1400 E Référence : 7652 Typ: FP 1800 E Art. nr.: 7653 Typ: FP 2500 E Art.nr.: 7654 Modello: FP 4000 E Art.: 7655 Tipo: FP 5000 E Art. Nº: 7656 Tipo: FP 7500 E Varenr.: 7657</p>
<p>NL EU-overeenstemmingsverklaring Ondergetekende GARDENA International GmbH, Hans-Lorenser-Str. 40, D-89079 Ulm, bevestigt, dat de volgende genoemde apparaten in de door ons in de handel gebrachte uitvoering voldoen aan de eis van, en in overeenstemming zijn met de EU-richtlijnen, de EU-veiligheidsstandaard en de voor het product specifieke standaard. Bij een niet met ons afgestemde verandering aan de apparaten verliest deze verklaring haar geldigheid.</p>	<p>EU-Richtlijnen: 98/37/EC : 1998 EU directives: 2006/42/EC : 2006 Directives européennes : 2006/42/EC : 2006 EU-richtlijnen: 2004/108/EC EU direktiv: 2004/108/EC Direttive UE: 2006/95/EC Normativa UE: 2006/95/EC Directrizes da UE: 93/68/EC EU Retningslinier:</p>
<p>S EU Tillverkarintyg Undertecknad firma GARDENA International GmbH, Hans-Lorenser-Str. 40, D-89079 Ulm, intygar härmed att nedan nämnda produkter överensstämmer med EU:s direktiv, EU:s säkerhetsstandard och produktspecifikation. Detta intyg upphör att gälla om produkten ändras utan vårt tillstånd.</p>	<p>Harmonisierte EN: EN 12100-1 EN 12100-2 EN 60335-1 EN 60335-2-41</p>
<p>I Dichiarazione di conformità alle norme UE La sottoscritta GARDENA International GmbH, Hans-Lorenser-Str. 40, D-89079 Ulm, certifica che il prodotto qui di seguito indicato, nei modelli da noi commercializzati, è conforme alle direttive armonizzate UE nonché agli standard di sicurezza e agli standard specifici di prodotto. Qualunque modifica apportata al prodotto senza nostra specifica autorizzazione invalida la presente dichiarazione.</p>	<p>Anbringningsjahr der CE-Kennzeichnung: Year of CE marking: Date d'apposition du marquage CE : Installatiejaar van de CE-aanduiding: CE-Märkningsår: 2003 Anno di rilascio della certificazione CE: Colocación del distintivo CE: Ano de marcação pela CE: CE-Mærkningsår:</p>
<p>E Declaración de conformidad de la UE El que suscribe GARDENA International GmbH, Hans-Lorenser-Str. 40, D-89079 Ulm, declara que la presente mercancía, objeto de la presente declaración, cumple con todas las normas de la UE, en lo que a normas técnicas, de homologación y de seguridad se refiere. En caso de realizar cualquier modificación en la presente mercancía sin nuestra previa autorización, esta declaración pierde su validez.</p>	
<p>P Certificado de conformidade da UE Os abaixo mencionados GARDENA International GmbH, Hans-Lorenser-Str. 40, D-89079 Ulm, por este meio certificam que ao sair da fábrica o aparelho abaixo mencionado está de acordo com as diretrizes harmonizadas da UE, padrões de segurança e de produtos específicos. Este certificado ficará nulo se a unidade for modificada sem a nossa aprovação.</p>	<p> Dr. Friedrich Böbel Technische Leitung Technical Dept. Manager Direction technique Hoofd technische dienst Technical Director Direzione Tecnica Dirección Técnica Director Técnico Teknisk direktør</p>
<p>DK EU Overensstemmelse certificat Undertegnede GARDENA International GmbH, Hans-Lorenser-Str. 40, D-89079 Ulm bekræfter hermed, at enheder listet herunder, ved afsendelse fra fabrikken, er i overensstemmelse med harmoniserede EU retningslinier, EU sikkerhedsstandarder og produktspecifikationsstandarder. Dette certifikat træder ud af kraft hvis enhederne er ændret uden vor godkendelse.</p>	<p>Ulm, den 22.09.2003 Ulm, 22.09.2003 Fait à Ulm, le 22.09.2003 Ulm, 22-09-2003 Ulm, 22.09.2003 Ulm, 22.09.2003 Ulm, 22.09.2003 Ulm, 22.09.2003 Ulm, 22.09.2003 Ulm, 22.09.2003</p>

FP 750 E Art. 7650

Pumpen-Kennlinie
Performance characteristics
Courbes de performance
Prestatiegrafiek
Kapacitetskurva
Curva di rendimento
Curva característica
de la bomba
Características
de performance
Ydelses karakteristika

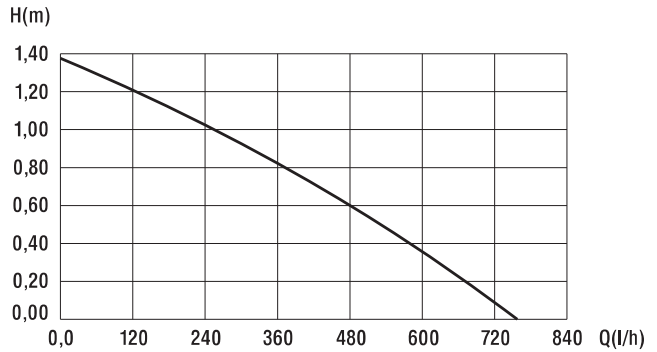

FP 1000 E Art. 7651

Pumpen-Kennlinie
Performance characteristics
Courbes de performance
Prestatiegrafiek
Kapacitetskurva
Curva di rendimento
Curva característica
de la bomba
Características
de performance
Ydelses karakteristika

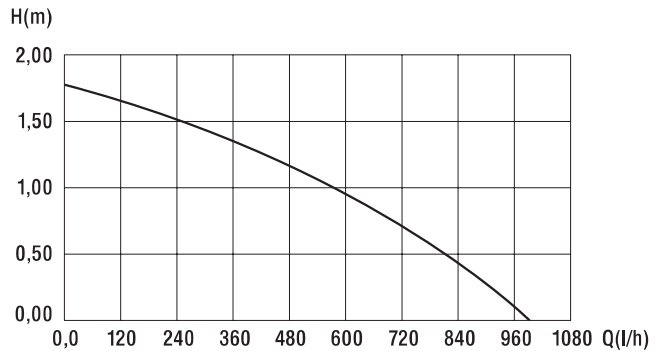

FP 1400 E Art. 7652

Pumpen-Kennlinie
Performance characteristics
Courbes de performance
Prestatiegrafiek
Kapacitetskurva
Curva di rendimento
Curva característica
de la bomba
Características
de performance
Ydelses karakteristika

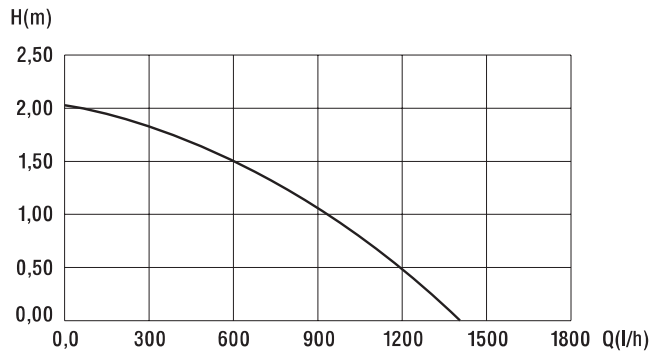

FP 1800 E Art. 7653

Pumpen-Kennlinie
Performance characteristics
Courbes de performance
Prestatiegrafiek
Kapacitetskurva
Curva di rendimento
Curva característica
de la bomba
Características
de performance
Ydelses karakteristika

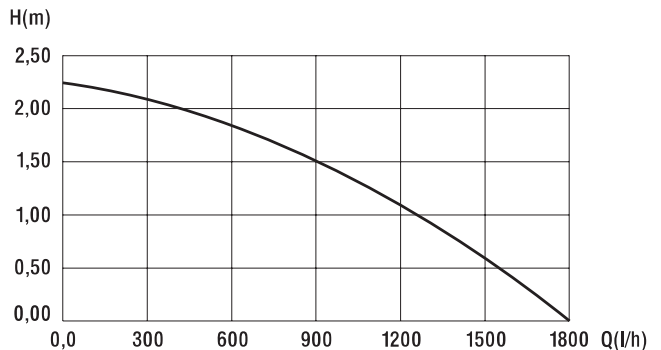

FP 2500 E Art. 7654

Pumpen-Kennlinie
Performance characteristics
Courbes de performance
Prestatiegrafiek
Kapacitetskurva
Curva di rendimento
Curva característica
de la bomba
Características
de performance
Ydelses karakteristika

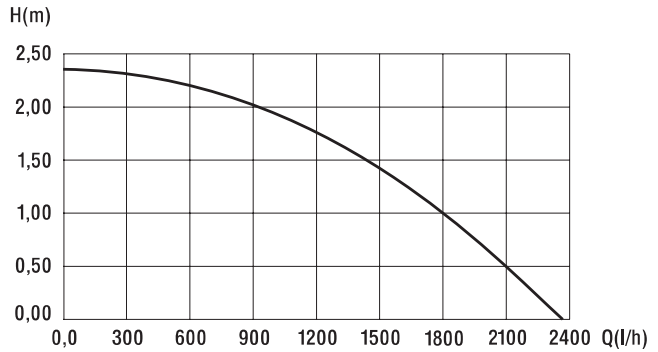

FP 4000 E Art. 7655

Pumpen-Kennlinie
Performance characteristics
Courbes de performance
Prestatiegrafiek
Kapacitetskurva
Curva di rendimento
Curva característica
de la bomba
Características
de performance
Ydelses karakteristika

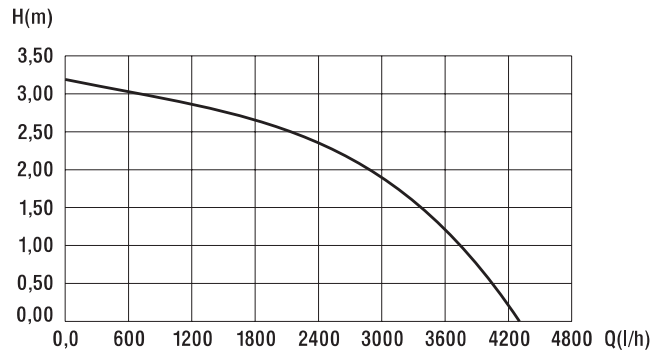

FP 5000 E Art. 7656

Pumpen-Kennlinie
Performance characteristics
Courbes de performance
Prestatiegrafiek
Kapacitetskurva
Curva di rendimento
Curva característica
de la bomba
Características
de performance
Ydelses karakteristika

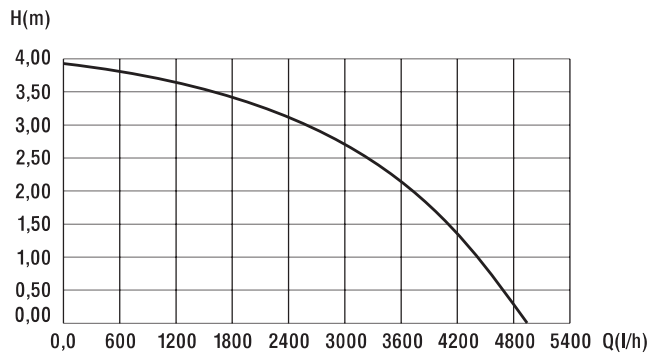

FP 7500 E Art. 7657

Pumpen-Kennlinie
Performance characteristics
Courbes de performance
Prestatiegrafiek
Kapacitetskurva
Curva di rendimento
Curva característica
de la bomba
Características
de performance
Ydelses karakteristika

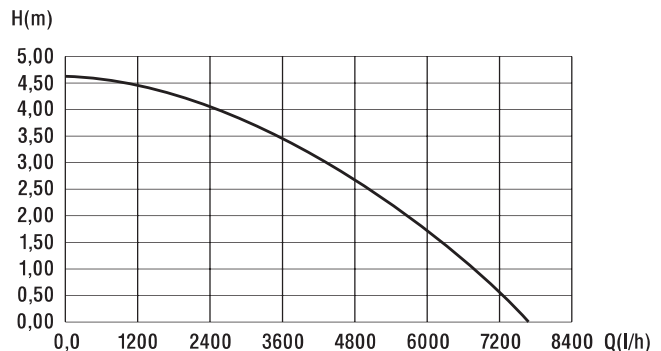

Deutschland / Germany

GARDENA
Manufacturing GmbH
Service Center
Hans-Lorenser-Straße 40
D-89079 Ulm
Produktfragen:
(+49) 731 490-123
Reparaturen:
(+49) 731 490-290
service@gardena.com

Argentina

Argensem® S.A.
Calle Colonia Japonesa s/n
(1625) Loma Verde
Escobar, Buenos Aires
Phone: (+54) 34 88 49 40 40
info@argensem.com.ar

Australia

Nylex Consumer Products
50-70 Stanley Drive
Somerton, Victoria, 3062
Phone: (+61) 1800 658 276
spare.parts@nylex.com.au

Austria / Österreich

GARDENA
Österreich Ges.m.b.H.
Stettnerweg 11-15
2100 Korneuburg
Tel.: (+43) 22 62 7 45 45 36
kundendienst@gardena.at

Belgium

GARDENA Belgium NV/SA
Sterrebeekstraat 163
1930 Zaventem
Phone: (+32) 2 7 20 92 12
Mail: info@gardena.be

Brazil

Palash Comércio e
Importação Ltda.
Rua São João do Araguaia,
338 – Jardim Califórnia –
Barueri – SP - Brasil –
CEP 06409-060
Phone: (+55) 11 4198-9777
eduardo@palash.com.br

Bulgaria

Хускварна България ЕООД
1799 София
Бул. „Андрей Ляпчев“ № 72
Тел.: 02/ 8755148, 9753076
www.husqvarna.bg

Canada

GARDENA Canada Ltd.
100 Summerlea Road
Brampton, Ontario L6T 4X3
Phone: (+1) 905 792 9330
info@gardenacanada.com

Chile

Antonio Martinic y Cia Ltda.
Cassillas 272
Centro de Cassillas
Santiago de Chile
Phone: (+56) 2 20 10 708
garfar_cl@yahoo.com

Costa Rica

Compania Exim
Euroberoamericana S.A.
Los Colegios, Moravia,
200 metros al Sur del Colegio
Saint Francis - San José
Phone: (+506) 297 68 83
exim_euro@racsa.co.cr

Croatia

KLIS d.o.o.
Stanciceva 79
10419 Vukovina
Phone: (+385) 1 622 777 0
gardena@klis-trgovina.hr

Cyprus

FARMOKIPIKI LTD
P.O. Box 7098
74, Digeni Akritra Ave.
1641 Nicosia
Phone: (+357) 22 75 47 62
condam@spidernet.com.cy

Czech Republic

GARDENA spol. s r.o.
Tuřanka 115
627 00 Brno
Phone: (+420) 800 100 425
gardena@gardenabrn.cz

Denmark

GARDENA Norden AB
Salgsafdeling Danmark
Box 9003
S-200 39 Malmö
info@gardena.dk

Finland

Oy Husqvarna Ab
Lautatarhankatu 8b/ PL 3
FI-00581 HELSINKI

France

GARDENA
PARIS NORD 2
69, rue de la Belle Etoile
BP 57080
ROISSY EN FRANCE
95948 ROISSY CDG CEDEX
Tél. (+33) 0826 101 455
service.consommateurs@
gardena.fr

Great Britain

GARDENA UK Ltd.
27-28 Brenkley Way
Blezzard Business Park
Seaton Burn
Newcastle upon Tyne
NE13 6DS
info@gardena.co.uk

Greece

Agrokrip
Psomadopoulos S.A.
Ifaistou 33A
Industrial Area Koropi
194 00 Athens Greece
V.A.T. EL093474846
Phone: (+30) 210 66 20 225
service@agrokrip.gr

Hungary

GARDENA
Magyarország Kft.
Késmárk utca 22
1158 Budapest
Phone: (+36) 80 20 40 33
gardena@gardena.hu

Iceland

Ó. Johnson & Kaaber
Tunguhalsi 1
110 Reykjavik
oaj@ojk.is

Ireland

Michael McLoughlin & Sons
Hardware Limited
Long Mile Road
Dublin 12

Italy

GARDENA Italia S.p.A.
Via Donizetti 22
20020 Lainate (Mi)
Phone: (+39) 02.93.94.79.1
info@gardenaitalia.it

Japan

KAKUICHI Co. Ltd.
Sumitomo Realty &
Development Kojimachi
BLDG., 8F
5-1 Nibannayo, Chiyoda-ku
Tokyo 102-0084
Phone: (+81) 33 264 4721
m_ishihara@kaku-ichi.co.jp

Luxembourg

Magasins Jules Neuberg
39, rue Jacques Stas
Luxembourg-Gasperich 2549
Case Postale No. 12
Luxembourg 2010
Phone: (+352) 40 14 01
api@neuberg.lu

Netherlands

GARDENA Nederland B.V.
Postbus 50176
1305 AD ALMERE
Phone: (+31) 36 521 00 00
info@gardena.nl

Neth. Antilles

Jonka Enterprises N.V.
Sta. Rosa Weg 196
P.O. Box 8200, Curaçao
Phone: (+599) 9 767 66 55
pgm@jonka.com

New Zealand

NYLEX New Zealand Limited
Building 2, 118 Savill Drive
Mangere, Auckland
Phone: (+64) 0800 22 00 88
spare.parts@nylex.com.au

Norway

GARDENA Norden AB
Salgskontor Norge
Karihaugveien 89
1086 Oslo
info@gardena.no

Poland

GARDENA Polska Sp. z o.o.
Szymanów 9 d
05-532 Baniocza
Phone: (+48) 22 727 56 90
gardena@gardena.pl

Portugal

GARDENA Portugal Lda.
Recta da Granja do Marquês
Edif. GARDENA Algueirão
2725-596 Mem Martins
Phone: (+351) 21 922 85 30
info@gardena.pt

Romania

MADEX INTERNATIONAL SRL
Soseaua Odaii 117-123,
Sector 1,
București, RO 013603
Phone: (+40) 21 352 76 03
madex@ines.ro

Russia / Россия

ООО ГАРДЕНА РУС
123007, г. Москва
Хорошевское шоссе, д. 32А
Тел.: (+7) 495 540 99 57
info@gardena-rus.ru

Singapore

Hy - Ray PRIVATE LIMITED
40 Jalan Pemimpin
#02-08 Tat Ann Building
Singapore 577185
Phone: (+65) 6253 2277
hyray@singnet.com.sg

Slovak Republic

GARDENA Slovensko, s.r.o.
Panónska cesta 17
851 04 Bratislava
Phone: (+421) 263 453 722
info@gardena.sk

Slovenia

GARDENA d.o.o.
Brodišče 15
1236 Trzin
Phone: (+386) 1 580 93 32
servis@gardena.si

South Africa

GARDENA
South Africa (Pty.) Ltd.
P.O. Box 11534
Vorna Valley 1686
Phone: (+27) 11 315 02 23
sales@gardena.co.za

Spain

GARDENA IBÉRICA S.L.U.
C/ Basauri, nº 6
La Florida
28023 Madrid
Phone: (+34) 91 708 05 00
atencioncliente@gardena.es

Sweden

GARDENA Norden AB
Försäljningskontor Sverige
Box 9003
200 39 Malmö
info@gardena.se

Switzerland / Schweiz

GARDENA (Schweiz) AG
Bitzberg 1
8184 Bachenbülach
Phone: (+41) 848 800 464
info@gardena.ch

Turkey

GARDENA / Dost Diş Ticaret
Mümesillik A.Ş. Sanayi
Çad. Adil Sokak No. 1
Kartal - İstanbul
Phone: (+90) 216 38 93 939
info@gardena-dost.com.tr

Ukraine / Украина

ALTEST JSC
4 Petropavlivska Street
Petropavlivska
Borschahivka Town
Kyivo Svyatoslyn Region
08130, Ukraine
Phone: (+380) 44 459 57 03
upryr@altsest.kiev.ua

USA

Melnor Inc.
3085 Shawnee Drive
Winchester, VA 22604
Phone: (+1) 540 722-9080
service_us@melnor.com

7650-20.960.03 / 1107
© GARDENA
Manufacturing GmbH
D-89070 Ulm
http://www.gardena.com